



# PLASMA MONITOR

Lees deze gebruiksaanwijzing aandachtig alvorens de monitor te gebruiken.  
Bewaar de gebruiksaanwijzing voor latere raadpleging.  
Noteer het modelnummer en het serienummer van de monitor.  
Als u uw dealer om bijstand vraagt, moet u hem de informatie geven die op het label op de achterzijde van de monitor is vermeld.

Modelnummer :  
Serienummer :

**MZ-42PZ10/B/G/K/S**  
**MZ-42PZ14/B/G/K/S**  
**MZ-42PZ24/B/G/K/S**  
**MT-42PZ10/B/G/K/S**  
**MT-42PZ12/B/G/K/S**  
**MT-42PZ14/B/G/K/S**  
**MT-42PZ22/B/G/K/S**

**GEBRUIKSAANWIJZING**

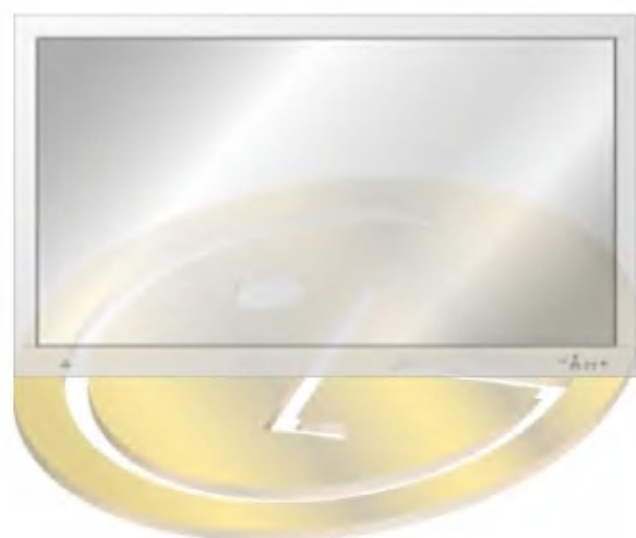

# LG-plasmamonitor

## Wat is een plasmamonitor?

Als het gas tussen de glazen panelen onder elektrische spanning wordt gezet, ontstaan ultraviolette stralen die zich mengen met een fluorescerende stof. Op dat ogenblik wordt er licht uitgezonden. Een plasmamonitor is een vlak display van de volgende generatie, dat van dit verschijnsel gebruik maakt.

## 160° - breed gezichtsveld

Een plasmamonitor biedt een gezichtsveld van meer dan 160°, zodat u vanuit elke richting een onvervormd beeld ziet.

## Gemakkelijke installatie

Een plasmamonitor is veel lichter en kleiner dan andere producten van dezelfde klasse, zodat u de plasmamonitor kunt installeren om het even waar u wilt.

## Groot scherm

Het scherm van een plasmamonitor is 42 inch groot, zodat u thuis dezelfde levendige ervaring heeft als in de bioscoop.

## Multimedia-plasmamonitor

Een plasmamonitor kan worden aangesloten op een computer, zodat u het kunt gebruiken als een scherm voor voordrachten, spelletjes, internet enzovoort.

## De uitleg over de gekleurde punten is eventueel beschikbaar op PDP-scherm

Het PDP is het displaytoestel van dit product en is samengesteld uit 0,9 tot 2,2 miljoen cellen. Tijdens de vervaardiging van het PDP kan het gebeuren dat enkele cellen defect geraken. Net zoals andere PDP-fabrikanten beschouwen we de aanwezigheid van enkele gekleurde punten op het scherm als aanvaardbaar. Het is belangrijk om weten dat deze punten niet op een defect aan het PDP duiden. We hopen dat u een product dat aan deze standaard beantwoordt aanvaardbaar acht. Dit betekent dat u om die reden niet om vervanging of terugbetaling van het product kunt vragen. We beloven dat we ons best zullen doen om onze technologie verder te ontwikkelen zodat het aantal defecte cellen tot een minimum kan worden beperkt.

## WAARSCHUWING

STEL DIT TOESTEL NIET BLOOT AAN REGEN OF VOCHT EN BEPERK ZO HET RISICO OP BRAND OF ELEKTRISCHE SCHOKKEN.

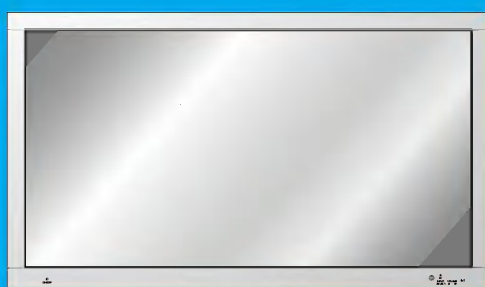

Wanneer u de PDP-tuner aansluit met zijn exclusieve kabel, werken de meeste functies met de tuner en werkt het PDP enkel als een monitor.

(Voor meer informatie, zie de Handleiding voor de PDP-tuner)

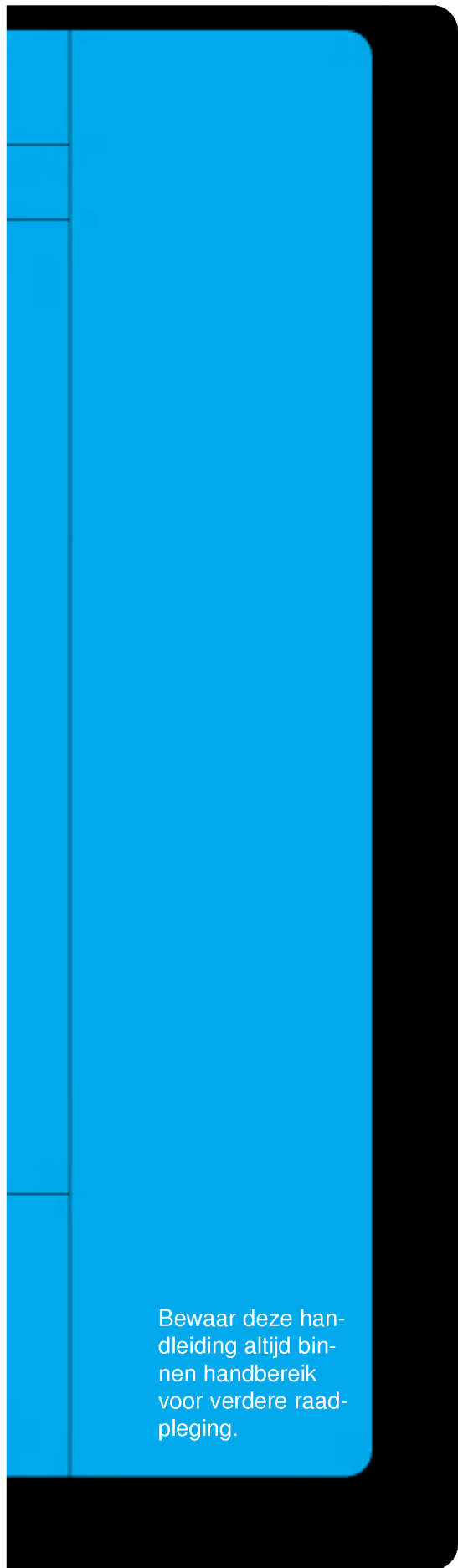

Bewaar deze handleiding altijd binnen handbereik voor verdere raadpleging.

# Inhoud

---

## **Eerste stap**

Veiligheidsrichtlijnen .....4

## **Samenstelling**

Bedieningsorganen van de monitor.....8

Bedieningsorganen van de afstandsbediening .....12

Installatie van de monitor .....14

## **Aansluiting**

Video's bekijken.....16

Kabel-TV kijken .....17

Externe AV-bron bekijken .....18

DVD's bekijken .....19

PC aansluiten .....20

Functies controleren in PC-modus .....22

Afstellingen in PC-modus .....23

Gebruik van de afstandsbediening.....26

## **Basisfuncties**

Monitor inschakelen.....27

Taal van de keuzeschermen kiezen .....28

Functies controleren .....29

## **Beeld**

Beeldafstelling .....30

Beeldformaat .....31

## **Geluid**

Geluidsafstelling .....32

## **Speciale functies**

Kinderslot.....33

Automatisch uitschakelen.....34

Uitschakeltimer .....35

## **Overige**

Controlelijst voor het oplossen van problemen .....36

Technische gegevens van het product.....39

# Veiligheidsrichtlijnen

- Met het oog op de beste beeld- en geluidskwaliteit verdient het aanbeveling de monitor niet te gebruiken op hoogtes boven 2000m.

## Installatie binnenshuis

### ⚠ Waarschuwing

Plaats de monitor niet in rechtstreeks zonlicht of in de nabijheid van warmtebronnen zoals verwarmingsroosters, kachels enzovoort.

- Zoniet kan brand ontstaan.

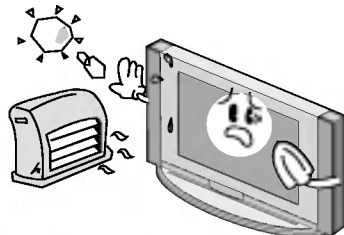

### ⚠ Opmerkingen

Dit plasmadisplay is ontworpen om horizontaal te worden gemonteerd (in de breedte).

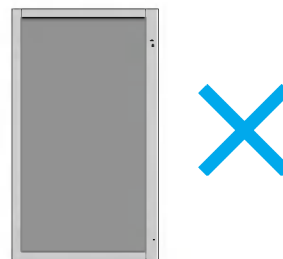

## Installatie buitenshuis

### ⚠ Waarschuwing

Gebruik de monitor niet op een vochtige plaats, zoals een badkamer of een plaats waar het apparaat nat zou kunnen worden.

- Dit zou brand of een elektrische schok kunnen veroorzaken.

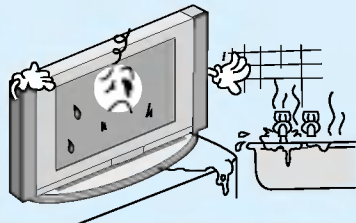

Buig de antennekabel tussen de binnen- en de buitenzijde van het gebouw, om te voorkomen dat regen naar binnen stroomt.

- Hierdoor zou er waterschade kunnen ontstaan binnenin de monitor en kunt u een elektrische schok krijgen wanneer u het toestel aanraakt.

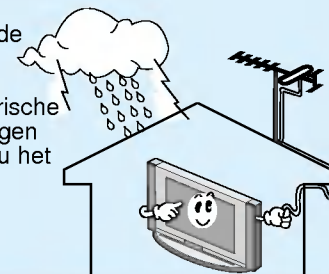

## Voeding

### ⚠ Waarschuwing

De aardingsdraad moet worden aangesloten.

- Als de aardingsdraad niet is aangesloten, bestaat er gevaar voor een elektrische schok door stroomlekage.
- Als het onmogelijk is om het toestel te aarden, moet u een afzonderlijke circuitonderbreker gebruiken. Laat deze installeren door een erkende elektricien.
- Verbind de aardingsdraad niet met telefoondraden, bliksemafleiders of de gasleiding.

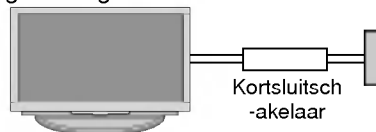

### ⚠ Opmerkingen

Raak de stekker nooit aan met natte handen.

- Dit kan een elektrische schok veroorzaken.



\* Veiligheidsrichtlijnen bevatten twee soorten inlichtingen, waarvan u hieronder de betekenis vindt.

**⚠ Waarschuwing** Niet-naleving van deze aanwijzing kan ernstig letsel en zelfs de dood veroorzaken.

**⚠ Opmerkingen** Niet-naleving van deze aanwijzing kan licht letsel of schade aan het toestel veroorzaken.

**⚠** Wees voorzichtig voor gevaar dat kan optreden onder bepaalde omstandigheden.

### ⚠ Opmerkingen

Trek het snoer van het toestel uit het stopcontact alvorens het te verplaatsen.

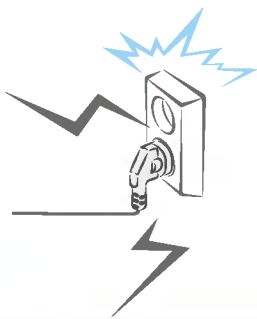

### ⚠ Opmerkingen

Plaats de monitor niet in een inbouwelement zoals een boekenkast of een rack.

- Ventilatie nodig.

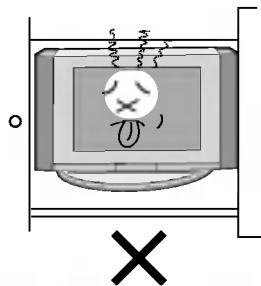

Als u de monitor op een tafel plaatst, moet u erop letten dat u het toestel niet over de rand plaatst.

- Hierdoor zou de monitor kunnen vallen, met ernstig letsel aan kinderen of volwassenen en ernstige schade aan het toestel zelf tot gevolg.

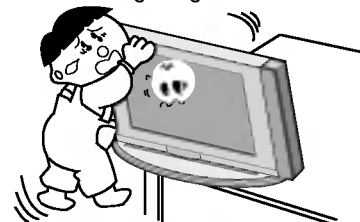

### ⚠ Opmerkingen

Plaats een buitenantenne niet in de nabijheid van opgehangen stroomkabels of andere elektrische licht- of stroomcircuits.

- Dit kan een elektrische schok veroorzaken.

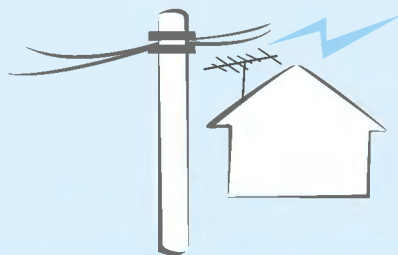

Er moet voldoende afstand zijn tussen de buitenantenne en elektriciteitsleidingen, om te voorkomen dat deze elkaar kunnen raken, zelfs wanneer de antenne valt.

- Dit kan een elektrische schok veroorzaken.

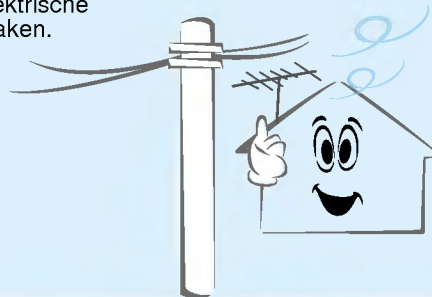

### ⚠ Opmerkingen

Als u het toestel loskoppelt van het stroomnet mag u niet aan het snoer trekken, maar moet u de stekker uit het stopcontact trekken.

- Zoniet kan brand ontstaan.



Zorg ervoor dat het netsnoer niet langs warme voorwerpen, zoals een verwarmingstoestel, loopt.

- Dit kan brand of een elektrische schok veroorzaken.



Sluit het toestel niet aan op het stroomnet als het snoer of de stekker beschadigd is of het aansluitgedeelte van het stopcontact loszit.

- Dit kan brand of een elektrische schok veroorzaken.



# Veiligheidsrichtlijnen

Gebruik

## ⚠ Waarschuwing

Plaats geen voorwerpen met een vloeistof erin boven op de monitor.

- Dit zou brand of een elektrische schok kunnen veroorzaken.

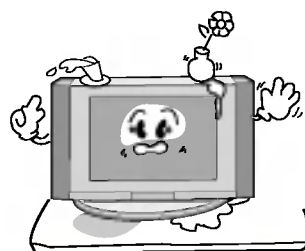

Steek geen voorwerpen in de luchtuitletopening.

- Dit zou brand of een elektrische schok kunnen veroorzaken.

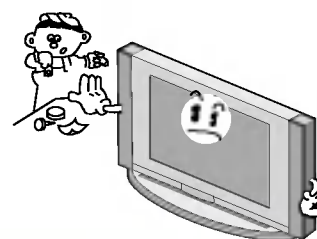

Schoonmaken

## ⚠ Waarschuwing

Gebruik geen water om de monitor schoon te maken.

- Dit kan schade aan de monitor of een elektrische schok veroorzaken.

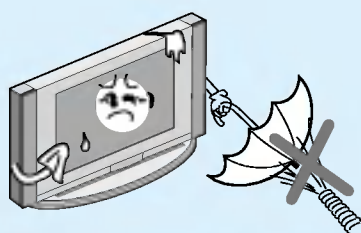

Als de monitor rook of een vreemde geur verspreidt, moet u het toestel uitschakelen, de stekker uit het stopcontact trekken en contact opnemen met uw dealer of onderhoudsdienst.

- Dit zou brand of een elektrische schok kunnen veroorzaken.

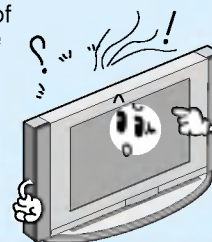

Overige

## ⚠ Waarschuwing

Probeer niet om de monitor zelf te herstellen. Neem contact op met uw dealer of uw onderhoudsdienst.

- Dit kan schade aan de monitor of een elektrische schok veroorzaken.

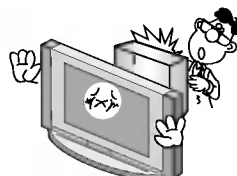

Tijdens onweer moet u de stekker van de monitor uit het stopcontact trekken en mag u de antennekabel niet aanraken.

- Dit kan schade aan de monitor of een elektrische schok veroorzaken.

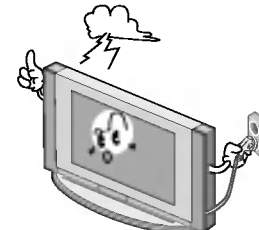

### ⚠ Waarschuwing

Plaats geen zware voorwerpen op de monitor.

- Deze zouden ernstig letsel kunnen toebrengen aan zowel kinderen als volwassenen indien ze van de monitor zouden vallen.

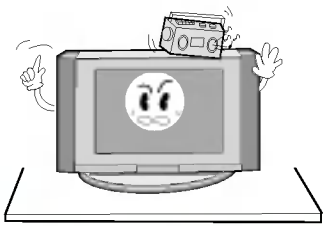

Werp gebruikte batterijen keurig weg om te voorkomen dat een kind zou proberen ze op te eten.

- Mocht dit toch gebeuren, moet u onmiddellijk een arts raadplegen.

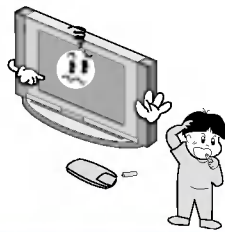

### ⚠ Opmerkingen

Als de luidsprekers aan de monitor bevestigd zijn en u het toestel wilt verplaatsen, mag u het niet aan de luidsprekers vasthouden.

- Hierdoor zou de monitor kunnen vallen, met ernstig letsel aan kinderen of volwassenen en ernstige schade aan het toestel zelf tot gevolg.

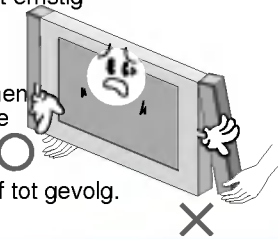

### ⚠ Opmerkingen

Trek de stekker van dit product uit het stopcontact alvorens het product schoon te maken. Gebruik geen vloeibare schoonmaakmiddelen of spuitbussen.

- Dit kan schade aan de monitor of een elektrische schok veroorzaken.

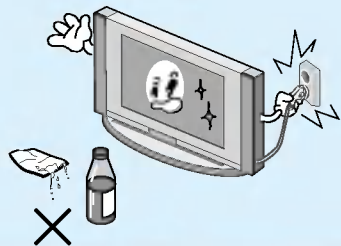

Neem jaarlijks contact met de onderhoudsdienst op om het inwendige gedeelte van de monitor schoon te laten maken.

- Opgeschoopt stof kan mechanische defecten veroorzaken.



### ⚠ Opmerkingen

De afstand tussen de ogen en het scherm moet ongeveer 5 tot 7 maal de diagonaal van het scherm bedragen.

- Anders worden de ogen overmatig belast.

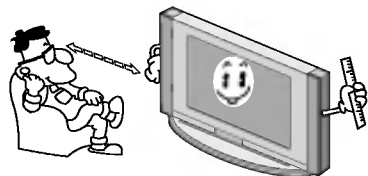

Trek de stekker van de monitor uit het stopcontact wanneer u het toestel gedurende lange periodes onbewaakt of ongebruikt achterlaat.

- Opgeschoopt stof kan brand of een elektrische schok veroorzaken door aantasting of elektrische lekkage.



Gebruik enkel de voorgeschreven batterijen.

- Dit kan schade aan de afstandsbediening of een elektrische schok veroorzaken.

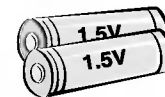



# Bedieningsorganen van de monitor

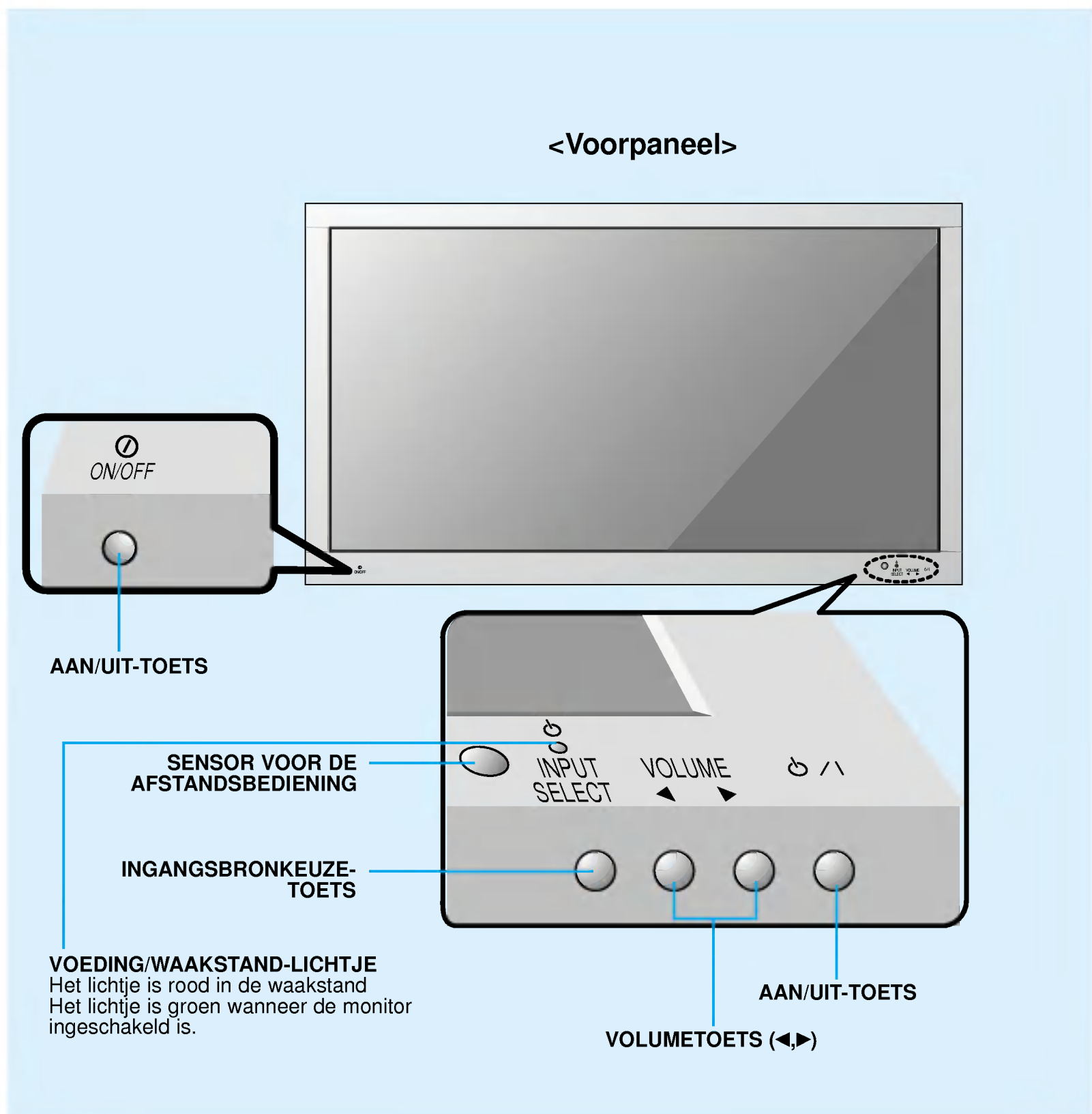



## <Achterpaneel>

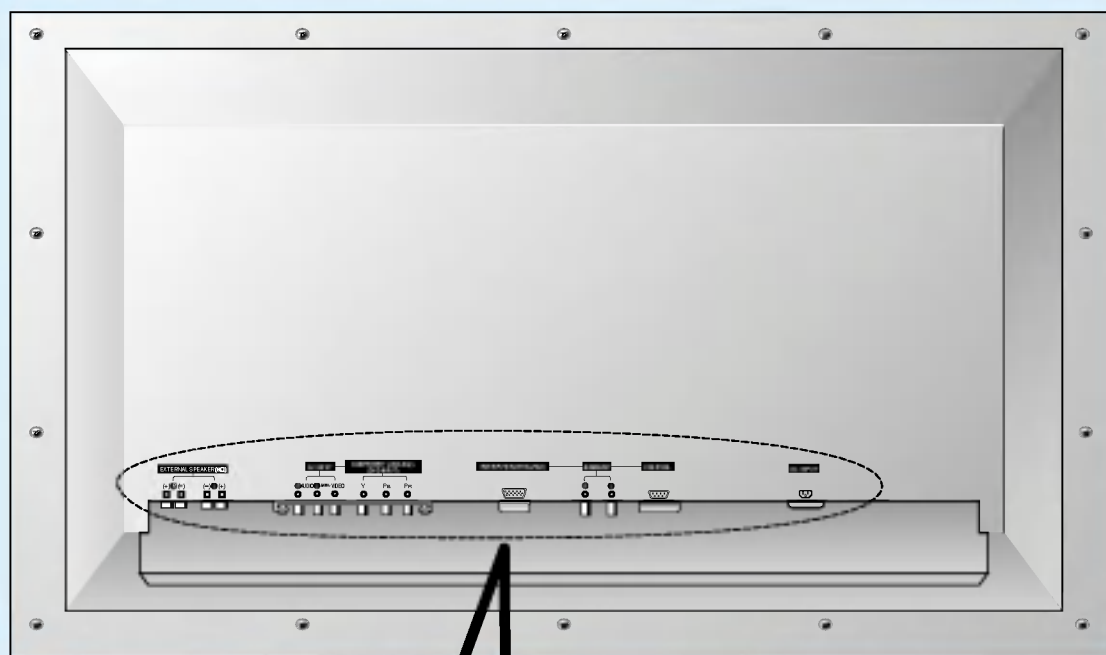

**EXTERNE LUID-  
SPREKER-  
AANSLUITINGEN  
(8Ω)**

**AV-INGANG /  
COMPONENT (480i/480p)  
DVD-INGANGSBUSSEN**

► Het interfacepaneel  
(AP-42EA20) is niet voorzien in de  
modellen van de serie MT/Z-  
42PZ10/14/24.

**BUSSEN VOOR RGB-INGANG  
(VGA/SVGA/XGA) / AUDIO-  
INGANG / CONTROLE**

**BUS VOOR  
VOEDINGSKABEL**

Deze monitor werkt op  
wisselstroom. De  
stroomspanning is  
aangegeven op de bin-  
nenzijde van de achterom-  
slag van deze handleiding.  
Sluit de monitor nooit op  
gelijkstroom aan.

NEDELANDS

## Accessoires



15-pens D-sub-kabel

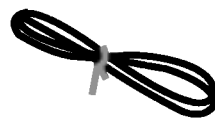

Netsnoer



Afstandsbediening

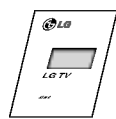

Gebruiksaanwijzing

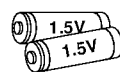

Alkalinebatterijen  
(optie)

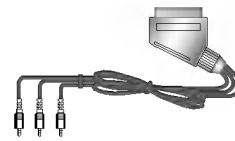

Telefoonscartkabel  
(optie)

## Optionele extra's

- Optionele extra's kunnen om redenen van kwaliteitsverbetering worden veranderd of gewijzigd zonder voorafgaande kennisgeving. Eveneens kunnen nieuwe optionele extra's worden toegevoegd.
- Neem contact op met uw dealer om deze optionele extra's te kopen.



RT/RZ-BA10 (PDP-tuner)



AP-42EA20 (interfacepaneel)

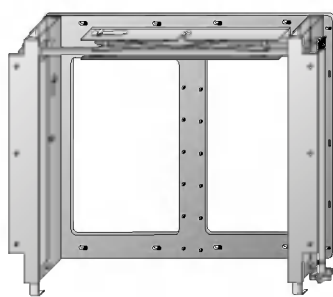

AP-42WA20M serie  
(kantelbare wandmontagebeugel)

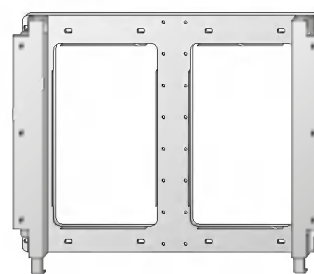

AP-42WA10 serie  
(wandmontagebeugel)

## Optionele extra's

- Optionele extra's kunnen om redenen van kwaliteitsverbetering worden veranderd of gewijzigd zonder voorafgaande kennisgeving. Eveneens kunnen nieuwe optionele extra's worden toegevoegd.
- Neem contact op met uw dealer om deze optionele extra's te kopen.

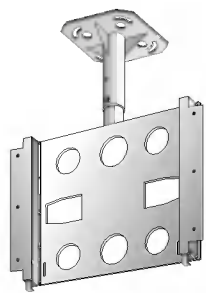

AP-42CA10 serie  
(plafondmontagebeugel)

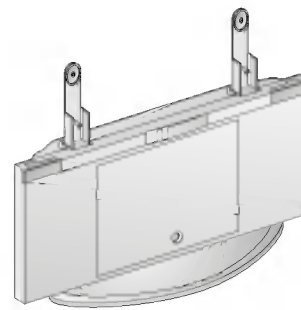

AP-42FA10 serie  
(vloersteun)

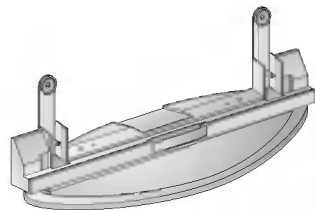

AP-42DA10 serie  
(tafelsteun)

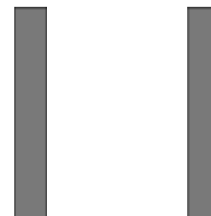

AP-42SA10 serie  
(luidsprekers)

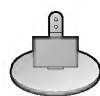

AP-42SA10D serie  
(luidsprekersteun)

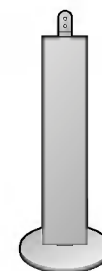

AP-42SA10F serie  
(luidsprekervloersteun)

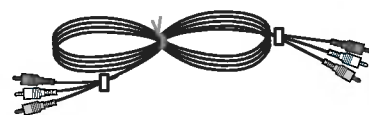

Videokabels



Audiokabels

# Bedieningsorganen van de afstandsbediening

- Sommige toetsen op deze afstandsbediening werken alleen wanneer de monitor op RT/RZ-BA10 (de PDP-tuner) is aangesloten.
- Richt de afstandsbediening naar de sensor voor de afstandsbediening op de monitor.

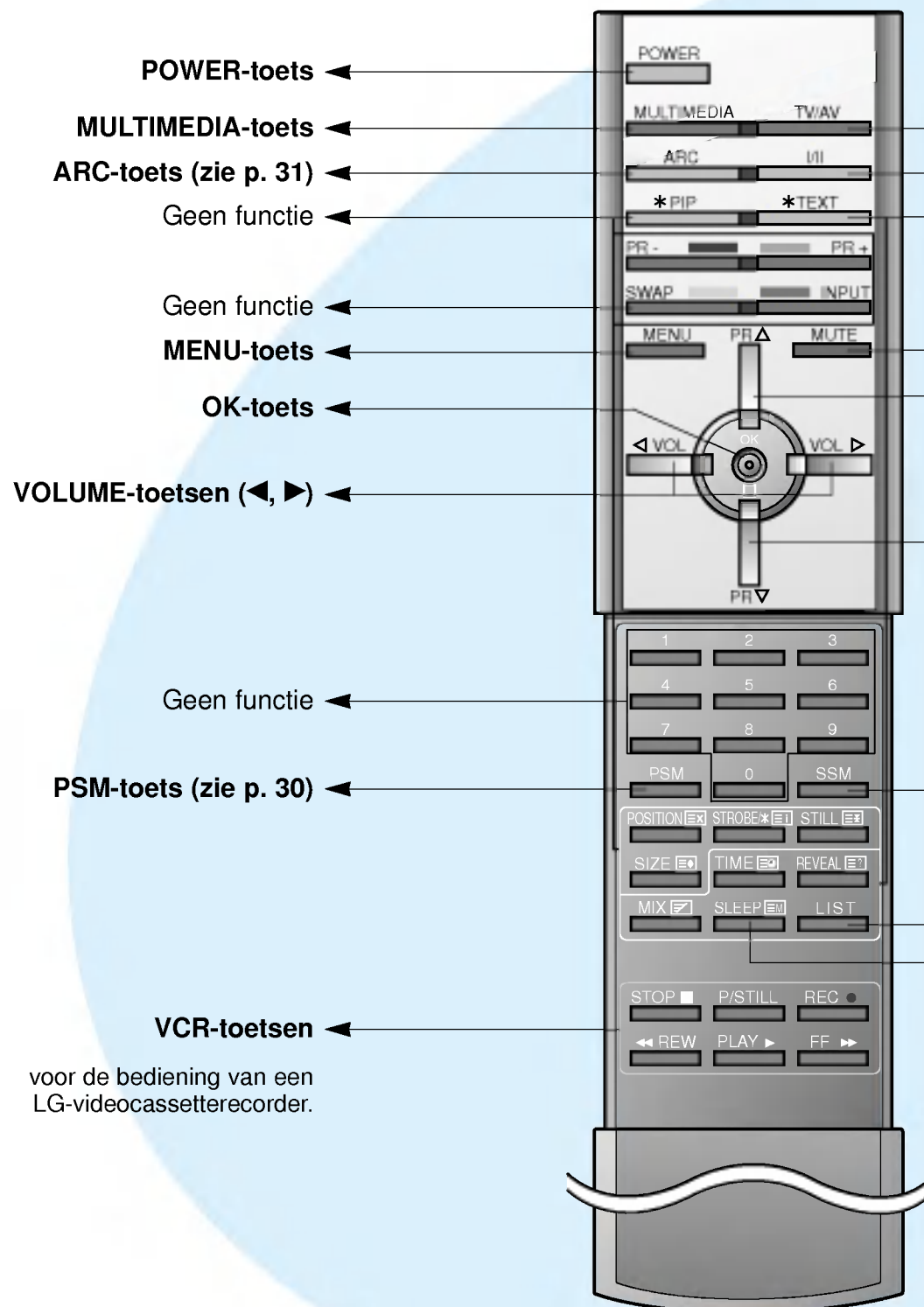

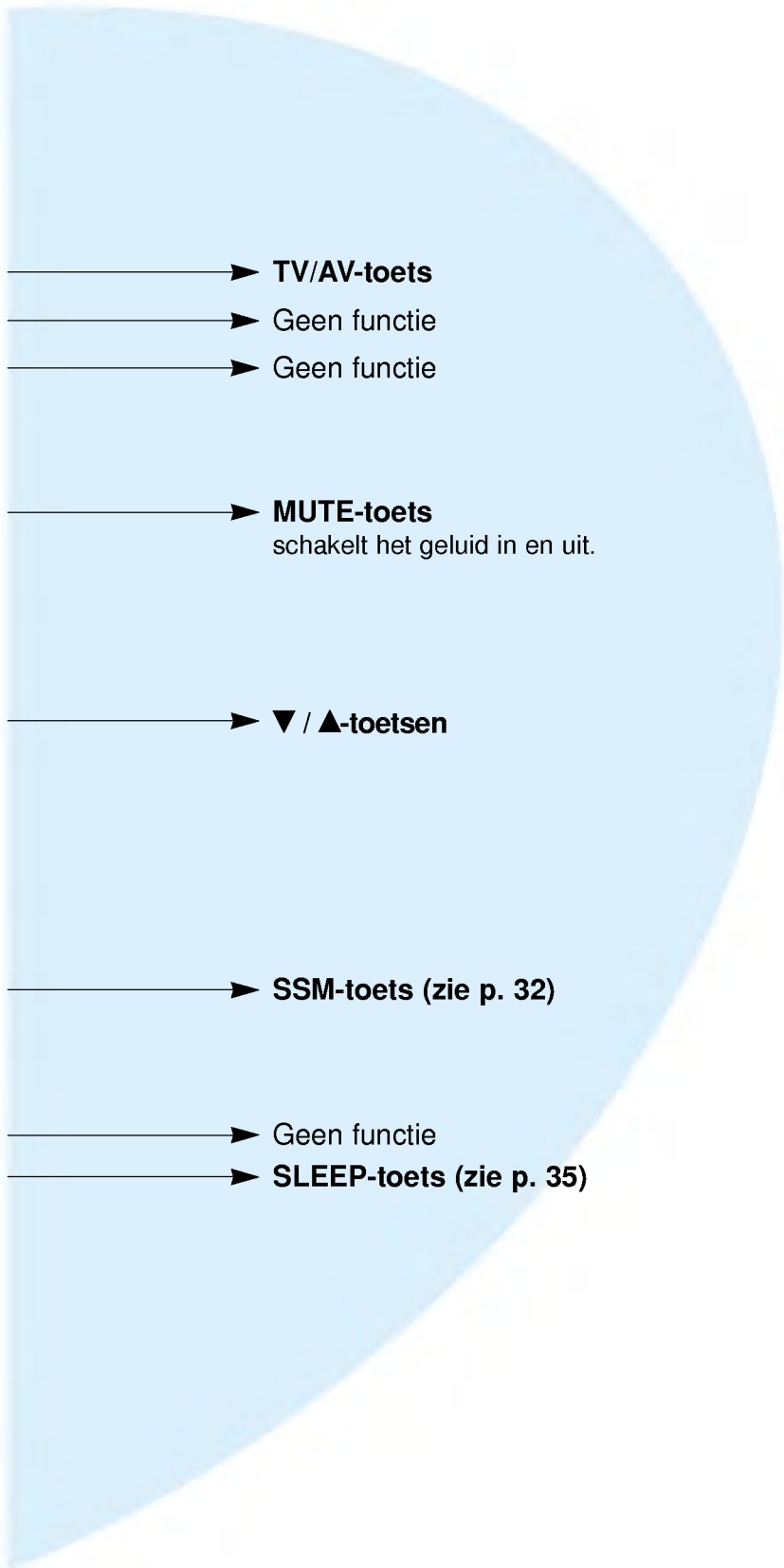

- ➔ **TV/AV-toets**
- ➔ Geen functie
- ➔ Geen functie
  
- ➔ **MUTE-toets**  
schakelt het geluid in en uit.
  
- ➔ **▼ / ▲-toetsen**
  
- ➔ **SSM-toets (zie p. 32)**
  
- ➔ Geen functie
- ➔ **SLEEP-toets (zie p. 35)**

**TV/AV-toets op de afstandsbediening**

Bij elke druk op deze toets, schakelt u naar de volgende modus, zoals hieronder aangegeven.

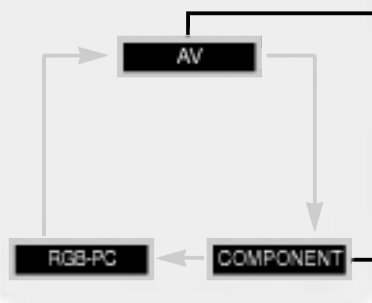

**MULTIMEDIA-toets op de afstandsbediening**

Bij elke druk op deze toets, schakelt u naar de volgende modus, zoals hieronder aangegeven.

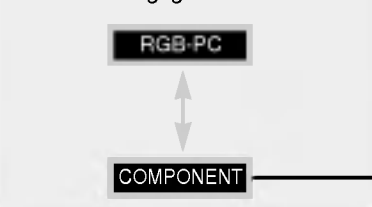

Als het interfacepaneel (niet meegeleverd) geïnstalleerd is.  
▶ Het interfacepaneel (AP-42EA20) is niet voorzien in de modellen van de serie MT/Z-42PZ10/14/24.

# Installatie van de monitor

- De monitor kan op verschillende wijzen worden gemonteerd: wandmontage, tafelmontage, enz.

## Wandmontage

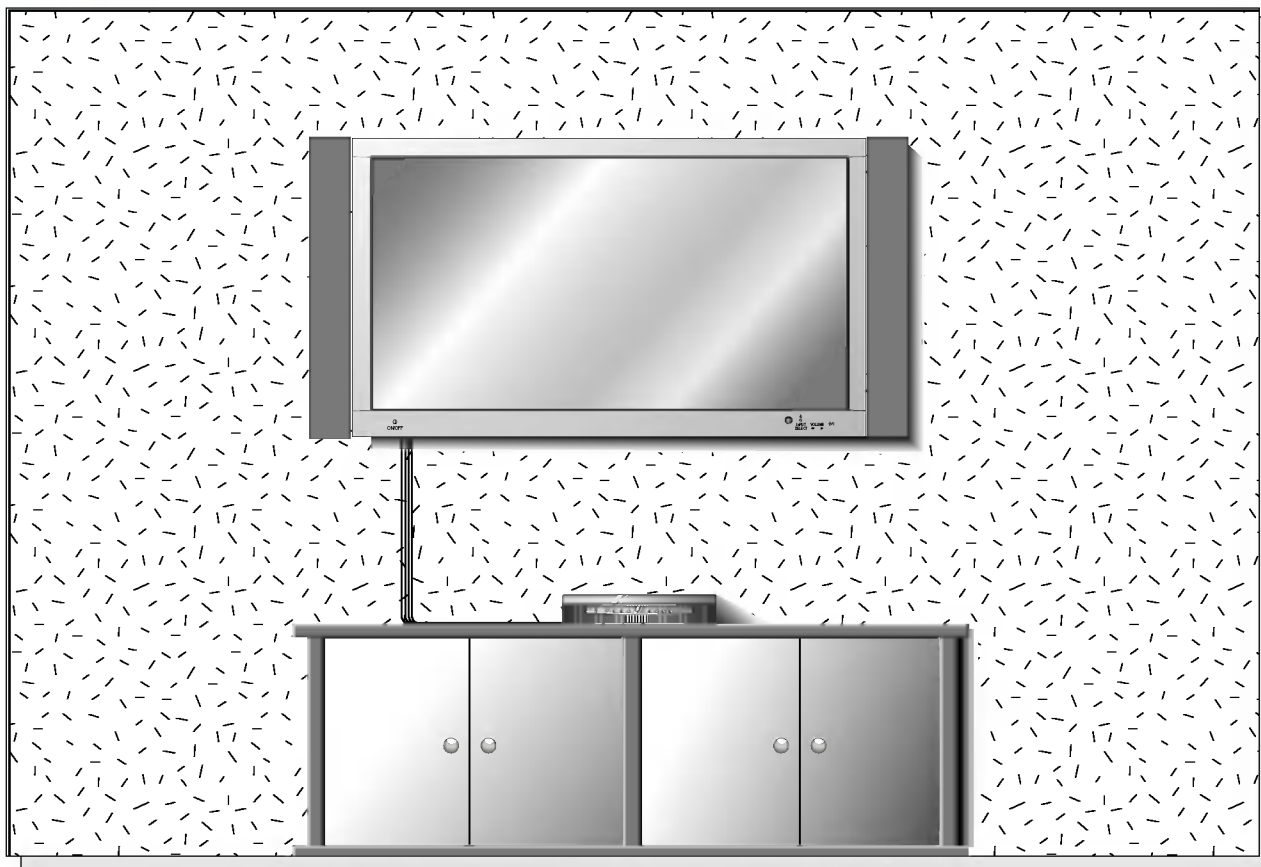

- De monitor kan aan de wand worden bevestigd zoals hierboven afgebeeld. (Voor meer informatie, zie 'Gebruiksaanwijzing voor (kantelbare) wandmontagebeugel'.)

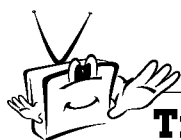

### Tips

- Installeer deze monitor alleen op een plaats waar voldoende verluchting beschikbaar is.

a.  (Minimale vrije ruimte voor toereikende verluchting bij wandmontage)

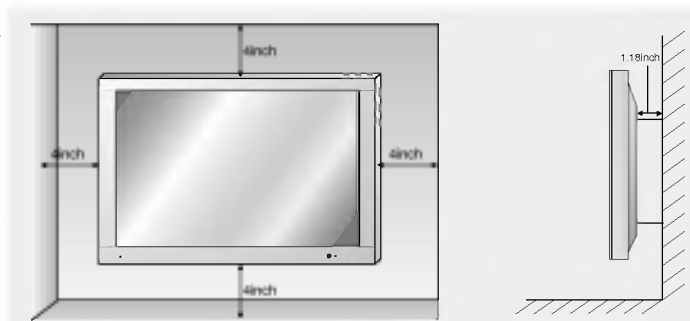



## Tafelmontage



- De monitor kan op een horizontaal oppervlak worden bevestigd zoals hierboven afgebeeld. (Voor meer informatie zie de 'Gebruiksaanwijzing voor de tafelsteun'.)

b.  (Minimale vrije ruimte voor toereikende verluchting bij tafelmontage)

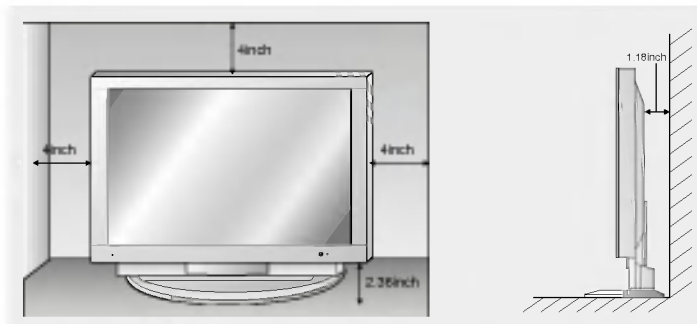



# Video's bekijken

- Bij het aansluiten van de monitor op externe apparatuur moeten de kleuren van de aansluitpoorten overeenkomen (video - geel, audio (L) - wit, audio (R) - rood).
- Als u een mono-videorecorder hebt, sluit u de audiokabel van de videorecorder aan op de ingang AUDIO(L/MONO) van de monitor.
- Vermijd dat een stilstaand beeld lange tijd op het scherm blijft staan. Een stilgezet beeld van een video, 4:3-beeldformaat of een zenderlogo kan op het scherm ingebrand worden.

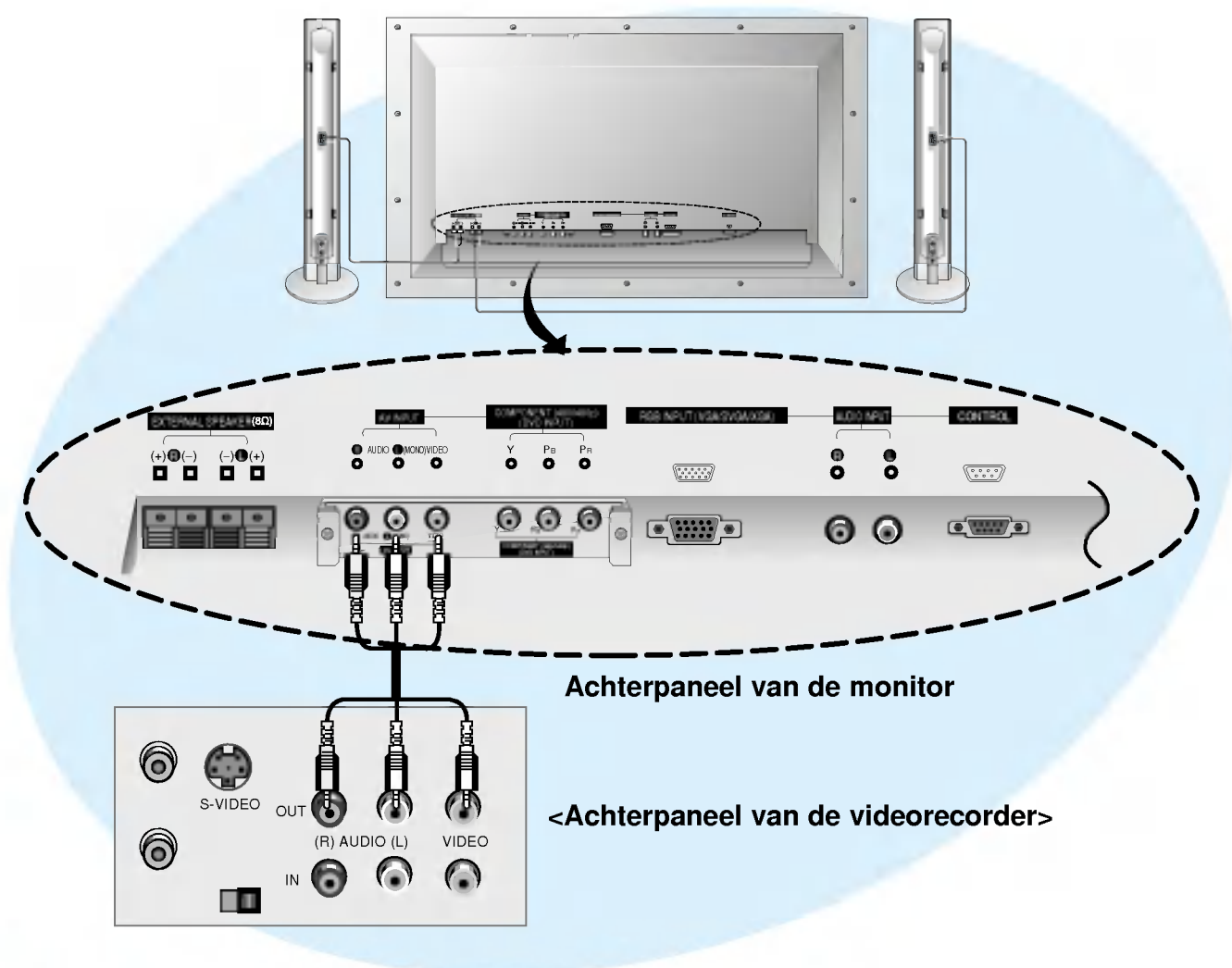

## Video's bekijken (Als het interfacepaneel geïnstalleerd is.)

► Het interfacepaneel (AP-42EA20) is niet voorzien in de modellen van de serie MT/Z-42PZ10/14/24.

**1** Druk op de **TV/AV**-toets op de afstandsbediening om **AV**. TV/AV  
(Kies **AV** als de AV-INGANG is aangesloten.)

**2** Plaats een videocassette in de videorecorder en druk op de **PLAY**-toets op de videorecorder.

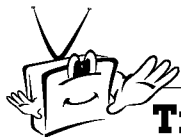

### Tips

- Om beeldruis te voorkomen plaatst u best de videorecorder op meer dan 50 cm van de monitor.

# Kabel-TV kijken

- Als u een kabel-TV-abonnement bij een plaatselijke leverancier neemt en een codeerapparaat installeert, kunt u kabel-TV kijken.

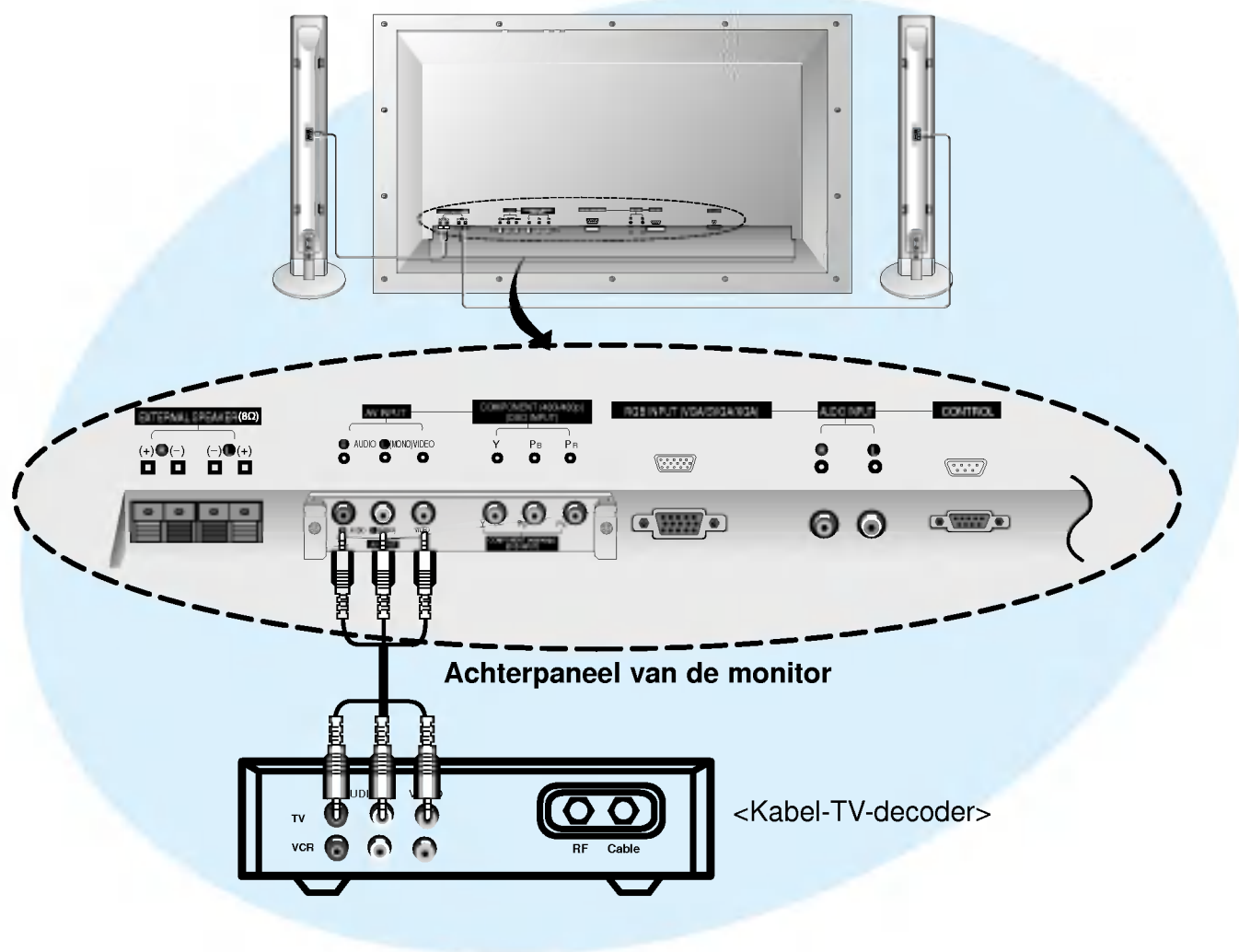

## Kabel-TV bekijken (Als het interfacepaneel geïnstalleerd is.)

► Het interfacepaneel (AP-42EA20) is niet voorzien in de modellen van de serie MT/Z-42PZ10/14/24.

- 1 Druk op de **TV/AV** -toets op de afstandsbediening om **AV** te kiezen.  
(Kies **AV** als de AV-INGANG is aangesloten.) 
- 2 Kies het gewenste programma met de afstandsbediening van de kabel-TV-decoder.

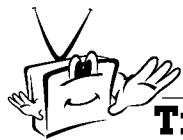

### Tips

- Voor meer informatie over kabel-TV, neemt u contact op met uw plaatselijke kabel-TV-leverancier(s).

# Externe AV-bron bekijken

- Bij het aansluiten van de monitor op externe apparatuur moeten de kleuren van de aansluitpoorten overeenkomen.

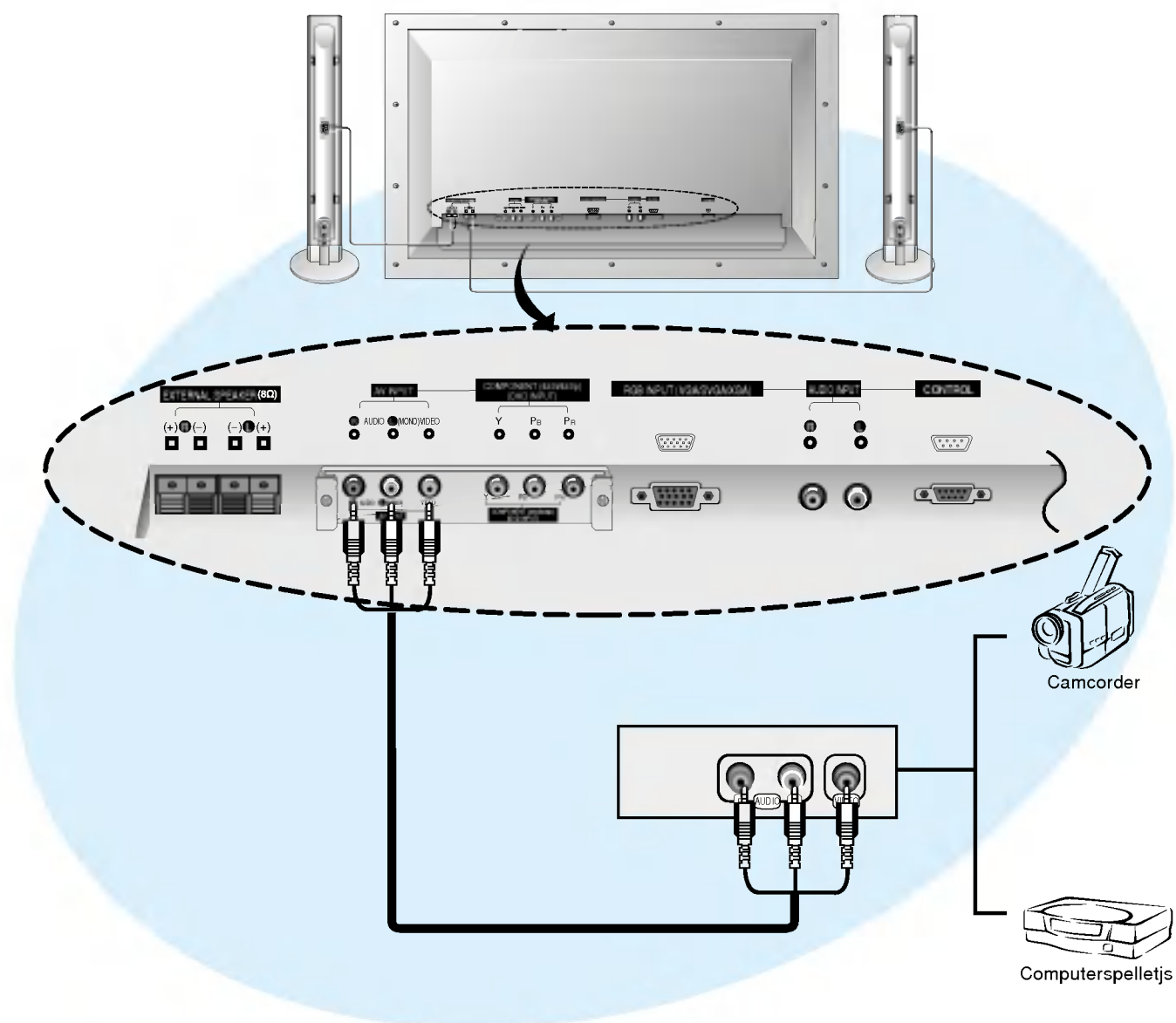

## Externe AV-bron bekijken

(Als het interfacepaneel geïnstalleerd is.)

► Het interfacepaneel (AP-42EA20) is niet voorzien in de modellen van de serie MT/Z-42PZ10/14/24.

- 1 Druk op de **TV/AV**-toets op de afstandsbediening om **AV** te kiezen.



- 2 Bedien de overeenkomstige externe apparatuur.

# DVD's bekijken

## Aansluiten (Als het interfacepaneel geïnstalleerd is.)

► Het interfacepaneel (AP-42EA20) is niet voorzien in de modellen van de serie MT/Z-42PZ10/14/24.

- De DVD-ingang is ingesteld als modus 480i/480p.
- Sluit de DVD-video-ingangen aan op Y, P<sub>B</sub>, P<sub>R</sub> van de COMPONENT (480i/480p) (DVD-INGANG) en de audio-ingangen op de Audio-bussen van de AV-INGANG.

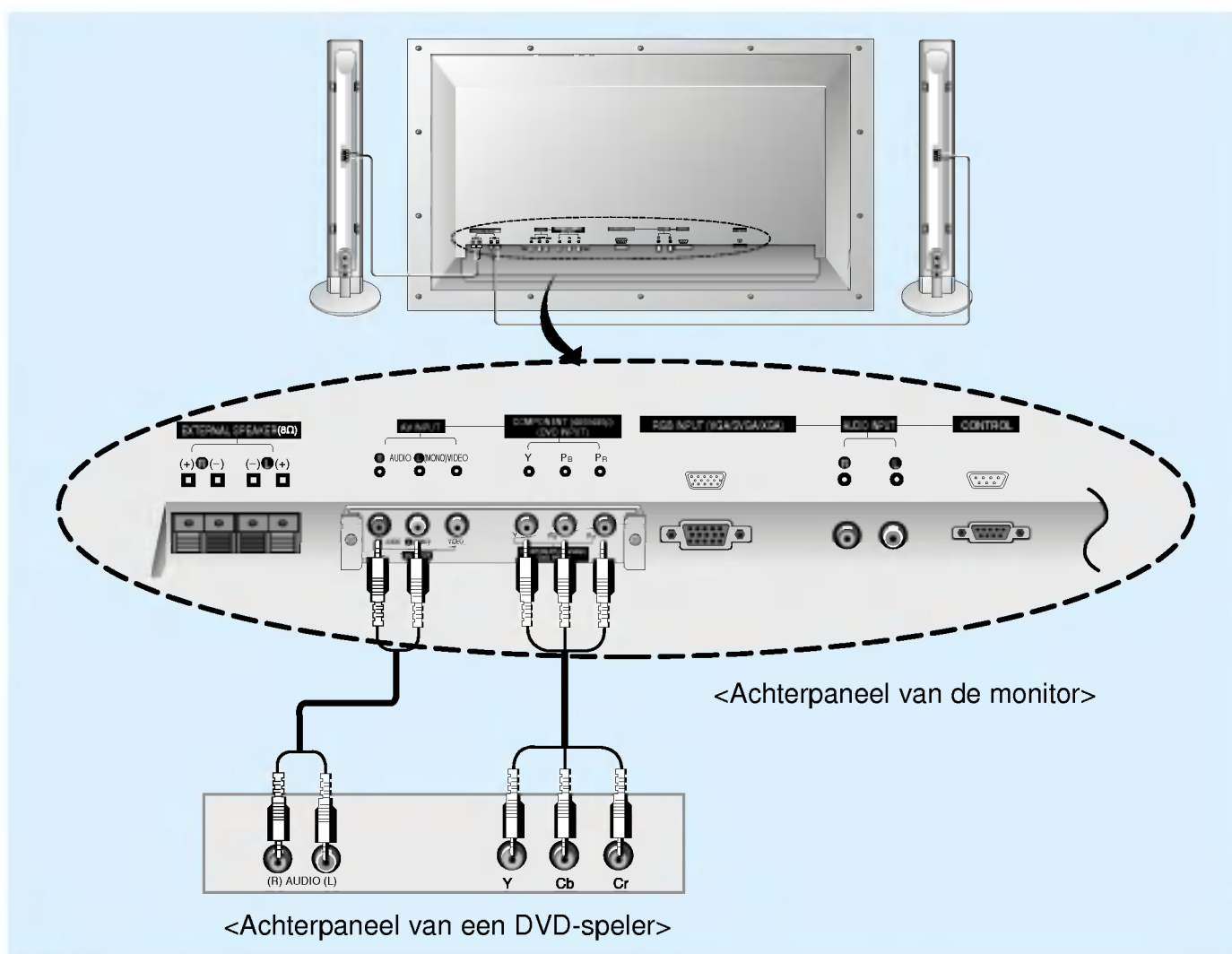

## Gebruik

(Als het interfacepaneel geïnstalleerd is.)

► Het interfacepaneel (AP-42EA20) is niet voorzien in de modellen van de serie MT/Z-42PZ10/14/24.

- Druk op de afstandsbediening op de **MULTIMEDIA**-toets of op de **TV/AV**-toets om **COMPONENT** te kiezen.
- Schakel wel eerst de DVD-speler in

- **Ingangspoorten voor componenten**  
U krijgt een betere beeldkwaliteit als u de DVD-speler als volgt aansluit op de ingangspoorten voor componenten.

|                                 |   |                |                |
|---------------------------------|---|----------------|----------------|
| Componentpoorten van de monitor | Y | P <sub>B</sub> | P <sub>R</sub> |
|---------------------------------|---|----------------|----------------|

|   |   |                |                |
|---|---|----------------|----------------|
| Video-uitgangspoorten van de DVD-speler | Y | P <sub>b</sub> | P <sub>r</sub> |
|   | Y | B-Y            | R-Y            |
|   | Y | Cb             | Cr             |

# PC aansluiten

- De monitor kan ook bewegende beelden en geluid van een PC ontvangen.

## Aansluiten

- Stel de videomodus van de PC op VGA/SVGA/XGA in om de beste beeldkwaliteit voor de monitor te krijgen.
- Als de resolutie van de PC hoger is dan XGA zal er geen beeld op de monitor verschijnen.
- Sluit de signaalkabel van de uitgangspoort van de PC-monitor op de RGB-ingangspoort (VGA/SVGA/XGA) van de monitor aan.
- Sluit de audiokabel van de PC op de audiopoorten van de monitor aan. (Audiokabels worden niet met de monitor meegeleverd)
- **Als u een geluidskaart gebruikt, moet u het PC-geluid correct afstellen.**

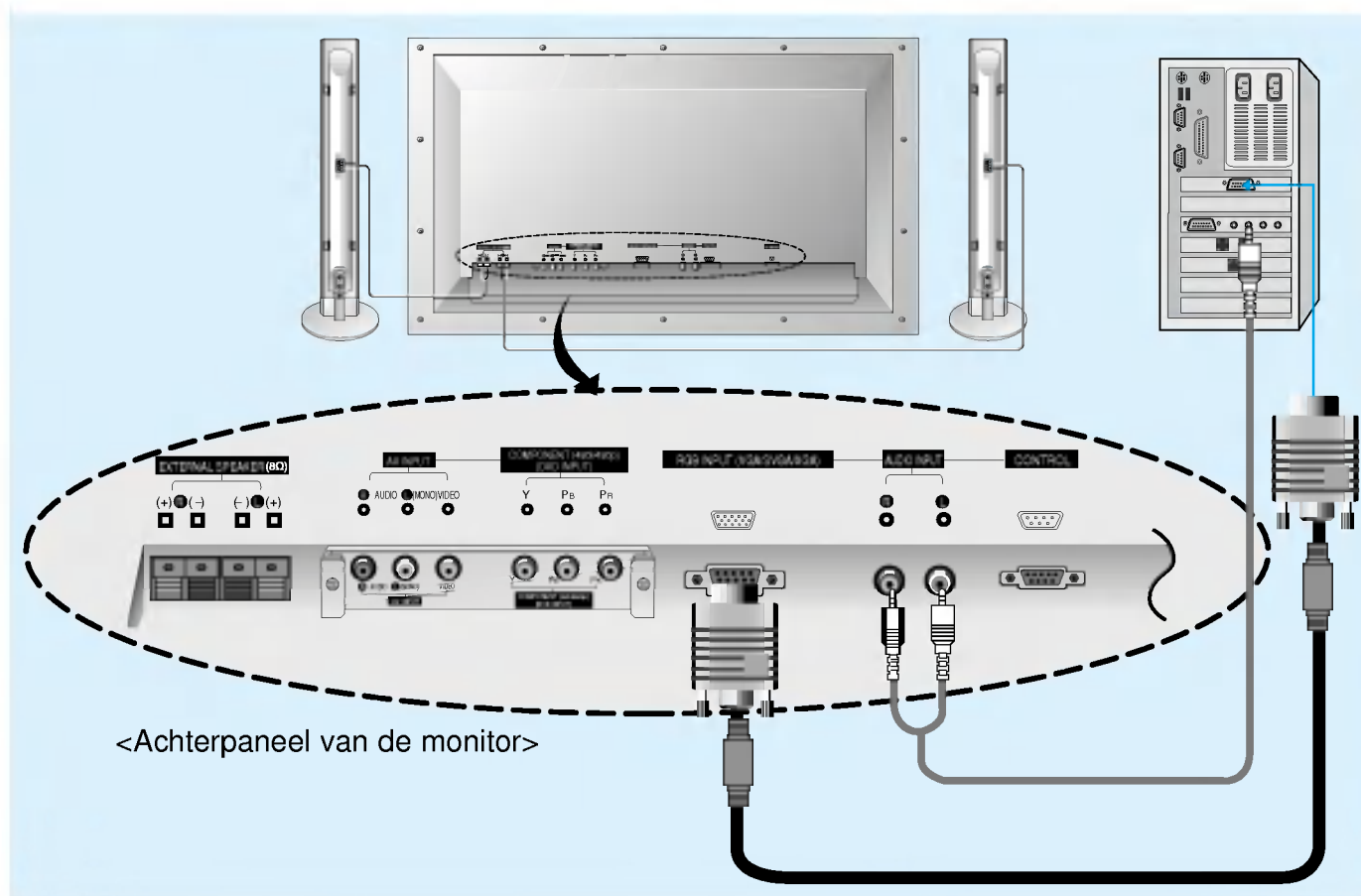

## Gebruik

MULTIMEDIA



<Op de afstandsbediening>

TV/AV



- Druk op de **POWER**-toets op de PC en druk op de **ON/OFF**-toets op de monitor. Druk daarna op de toets  $\phi$ /I op de monitor of druk op de **POWER**-toets op de afstandsbediening.
- Druk op de afstandsbediening op de **MULTIMEDIA**-toets of op de **TV/AV**-toets om **RGB-PC** te kiezen.
- Stel de resolutie van de PC lager dan XGA (1024x768) in. (Zie pagina 21.)

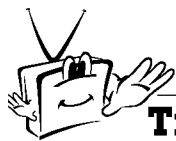

## Tips

- Als een stilstaand beeld lange tijd op het scherm blijft staan, is er gevaar voor inbranding!
- Als de resolutie van de PC hoger dan XGA is, sluit de videokabel dan op de RGB-ingangspoort (VGA/SVGA/XGA) van de monitor aan nadat u de resolutie van de PC lager dan XGA heeft ingesteld.
- Als het beeld niet goed wordt weergegeven bij het aansluiten van een niet-standaard PC, neem dan contact op met uw dealer voor meer informatie.



## Toonbare technische gegevens van de monitor

| Resolutie                    | Horizontale frequentie (KHz) | Verticale frequentie (Hz) |
|------------------------------|------------------------------|---------------------------|
| 640x400                      | 37.861                       | 85.08                     |
| 720x400                      | 31.469                       | 70.08                     |
| 640x480<br>(VGA)             | 31.469                       | 59.94                     |
|                              | 35.000                       | 66.66                     |
|                              | 37.861                       | 72.80                     |
|                              | 37.500                       | 75.00                     |
|                              | 43.269                       | 85.00                     |
| 800x600<br>(SVGA)            | 35.156                       | 56.25                     |
|                              | 37.879                       | 60.31                     |
|                              | 48.077                       | 72.18                     |
|                              | 46.875                       | 75.00                     |
|                              | 53.674                       | 85.06                     |
| 832x624                      | 49.725                       | 74.55                     |
| 1024x768<br>(Compressed XGA) | 48.363                       | 60.004                    |
|                              | 56.476                       | 70.069                    |
|                              | 60.023                       | 75.029                    |



### Tips

- Synchroniseringsingangsvorm: afzonderlijk

# Functies controleren in PC-modus

- Alvorens dit te doen moet u eerst de **RGB-PC**-modus kiezen.

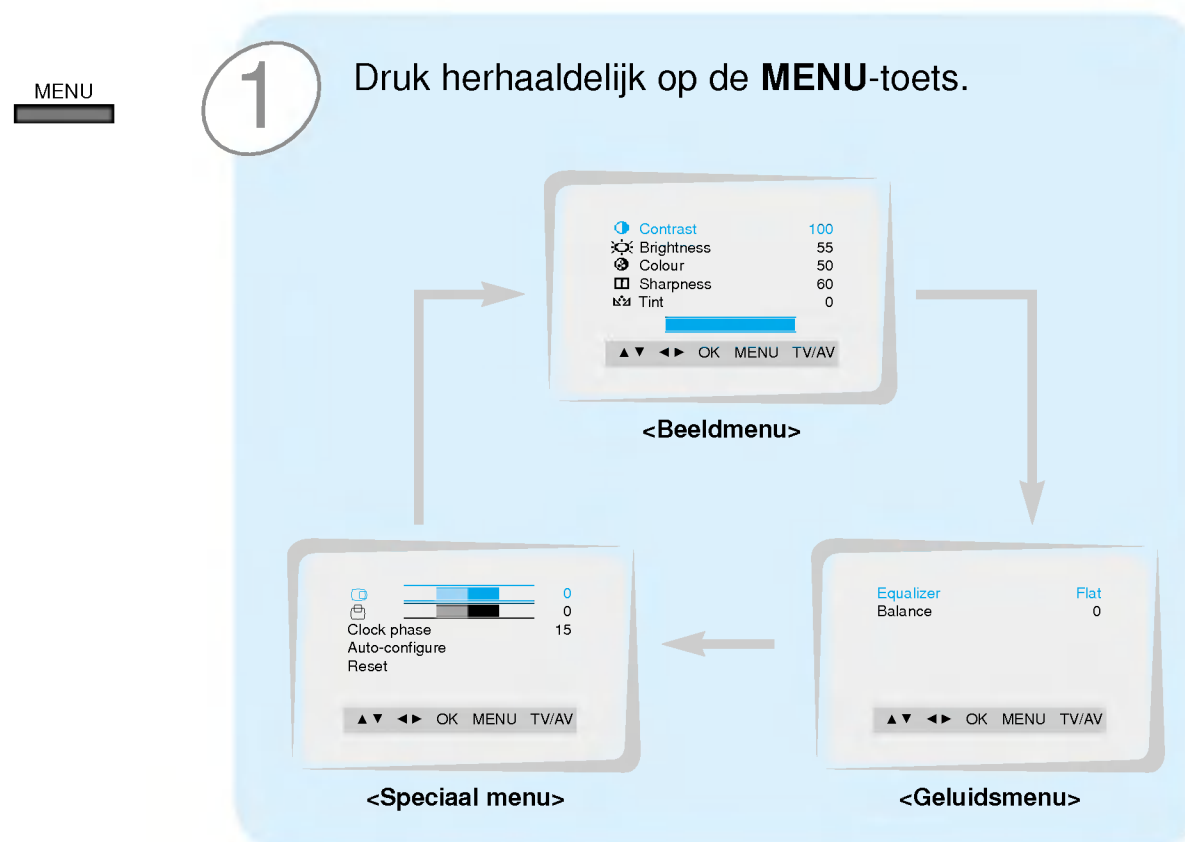

- 2** Druk op de toets **▲ / ▼** om een menuonderdeel te kiezen.
- Het gekozen menuonderdeel verandert van wit naar paars.



- 3** Druk op de toetsen **◀ / ▶** om de instelling van een menuonderdeel te veranderen.
- Druk op de **TV/AV**-toets om deze modus te verlaten.

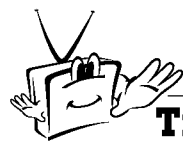

## Tips

- Alleen wanneer de **Equalizer** op **User** wordt ingesteld kunnen **Treble**, **Bass** worden weergegeven en afgesteld.
- Alleen wanneer het interfacepaneel niet geïnstalleerd is, wordt **Language** weergegeven in de PC-modus (speciaal menu) en kunt u de gewenste **Language** kiezen.
- ▶ Het interfacepaneel (AP-42EA20) is niet voorzien in de modellen van de serie MT/Z-42PZ10/14/24.



# Afstellingen in PC-modus

- In het beeldformaat 16:9 mag u alleen de functies auto-configuratie, horizontale/verticale positie en de kloksynchronisatie afstellen.

## Auto-configuratie

- Deze functie dient voor de automatische afstelling van de schermpositie en de kloksynchronisatie.

- 1 Druk herhaaldelijk op de **MENU**-toets om het speciale menu te kiezen.

MENU

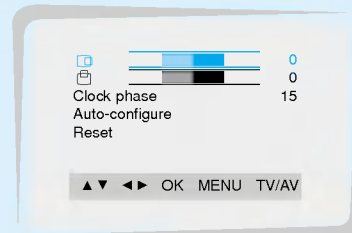

- 2 Druk op de toets ▲ / ▼ om de **Auto-configure** te kiezen en druk vervolgens op de ◀ / ▶-toets.

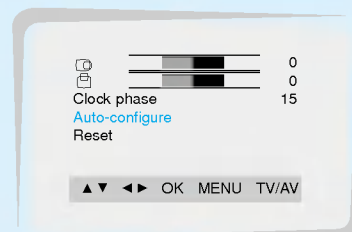
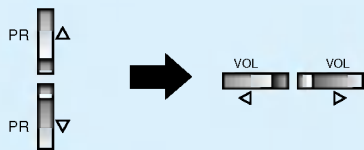

- 3 Druk op de **OK**-toets.





- Als het beeld na de auto-configuratie nog verder moet worden afgesteld, moet u de beeldpositie en de kloksynchronisatie met de hand afstellen.

# Afstellingen in PC-modus



## ● Horizontale / verticale beeldpositie afstellen

1 Druk herhaaldelijk op de **MENU**-toets om het speciale menu te kiezen.



2 Druk op de toetsen ▲ / ▼ om  of  te kiezen.



- Kies  voor de horizontale afstelling van het beeld.
- Kies  voor de verticale afstelling van het beeld.

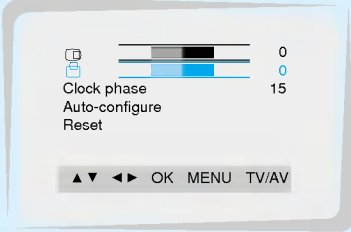

3 Druk op de toetsen ◀ / ▶ om het beeld af te stellen tot het de gewenste horizontale of verticale positie heeft en druk vervolgens op de **OK**-toets.



## Kloksynchronisatie afstellen

- Indien het beeld na de auto-configuratie nog niet duidelijk is en in het bijzonder als de op het scherm weergegeven tekst trilt, moet u de kloksynchronisatie met de hand afstellen.

**1** Druk herhaaldelijk op de **MENU**-toets om het speciale menu te kiezen.

MENU

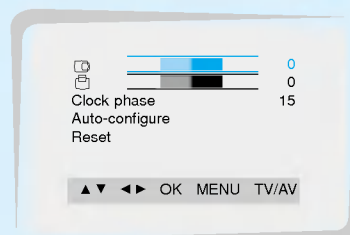

**2** Druk op de toetsen **▲ / ▼** om **Clock phase** te kiezen.

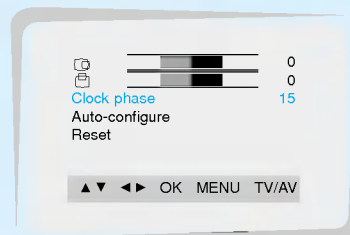

**3** Druk op de toetsen **◀ / ▶** om de fase af te stellen en druk vervolgens op de **OK**-toets.



## Initialiseren

- Om de afgestelde waarde te initialiseren kiest u **Reset** (nulinstelling) met de toetsen **▲ / ▼** en drukt u vervolgens op de toetsen **◀ / ▶**.

# Gebruik van de afstandsbediening

## Batterijen plaatsen



- Open het deksel van het batterijvak aan de achterzijde van de afstandsbediening en plaats de batterijen volgens de juiste polariteit.
- Plaats twee 1,5 V alkaline AAA-batterijen. Gebruik geen gebruikte en nieuwe batterijen tezamen.



- Plaats de batterijen volgens de juiste polariteit.

NL

Batterij niet  
weggooien, maar  
inleveren als KCA.

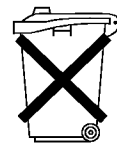

## Opmerkingen betreffende het gebruik van de afstandsbediening

Zorg ervoor dat er zich geen voorwerpen tussen de afstandsbediening en de sensor op de monitor bevinden.

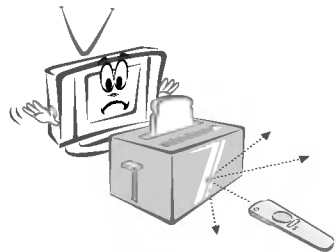

Plaats de afstandsbediening niet in de buurt van een verwarmingstoestel of op een vochtige plaats. De afstandsbediening kan na een hevige schok defect geraken.

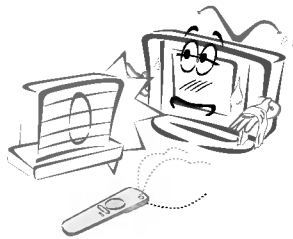

Het signaal van de afstandsbediening kan worden verstoord door zonlicht of ander sterk licht. Draai in dat geval de monitor in een andere richting.





# Monitor inschakelen

- Richt de afstandsbediening naar de sensor voor de afstandsbediening op de monitor.

## Monitor de eerste keer inschakelen na installatie

- 1 Sluit het netsnoer correct aan.
- 2 Druk op de **ON/OFF**-toets op de monitor. De monitor wordt nu in waakstand geschakeld. Druk op de toets **⏻** of **INPUT SELECT** op de monitor of druk op de toets **TV/AV**, **MULTIMEDIA** op de afstandsbediening om de monitor opnieuw te activeren.

## Monitor inschakelen (netsnoer is nog aangesloten)

- 1 **Als de monitor uitgeschakeld wordt met de toets **⏻** op de monitor**
  - Druk op de toets **⏻** of **INPUT SELECT** op de monitor of druk op de toets **TV/AV** of **MULTIMEDIA** op de afstandsbediening om de monitor opnieuw te activeren.
- 2 **Als de monitor uitgeschakeld wordt met de **ON/OFF**-toets op de monitor**
  - Druk op de **ON/OFF**-toets op de monitor om de monitor in te schakelen.
- 3 **Als de monitor met de afstandsbediening en ook met de **ON/OFF**-toets op de monitor uitgeschakeld wordt**
  - Druk op de **ON/OFF**-toets op de monitor en druk vervolgens op de toets **⏻** of **INPUT SELECT** op de monitor of druk op de toets **TV/AV** of **MULTIMEDIA** op de afstandsbediening om de monitor opnieuw te activeren.

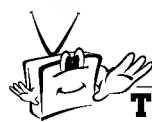

### Tips

- **Geluidsvolume afstellen**  
Met volumetoets (▶) verhoogt u het geluidsvolume en met volumetoets (◀) verlaagt u het geluidsvolume.

# Taal van de keuzeschermen kiezen

- 1 Druk herhaaldelijk op de **MENU**-toets om het speciale menu te kiezen.

MENU

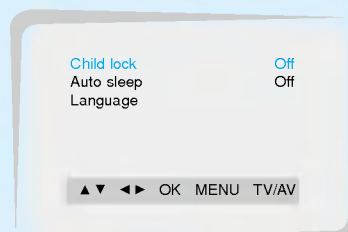

- 2 Druk op de toets ▲ / ▼ om de **Language** te kiezen en druk vervolgens op de **OK**-toets.

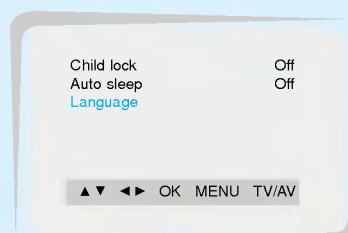

- 3 Druk op de toetsen ▲ / ▼ of ◀ / ▶ om de gewenste taal te kiezen.

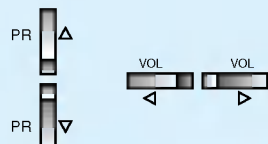

- 4 Druk op de **TV/AV**-toets om deze modus te verlaten.

TV/AV

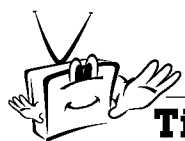

## Tips

- U kunt de gewenste taal alleen kiezen in de AV-modus (wanneer het interfacepaneel geïnstalleerd is) of in de PC-modus (wanneer het interfacepaneel niet geïnstalleerd is).
- ▶ Het interfacepaneel (AP-42EA20) is niet voorzien in de modellen van de serie MT/Z-42PZ10/14/24.



# Functies controleren

MENU

1 Druk herhaaldelijk op de **MENU**-toets.

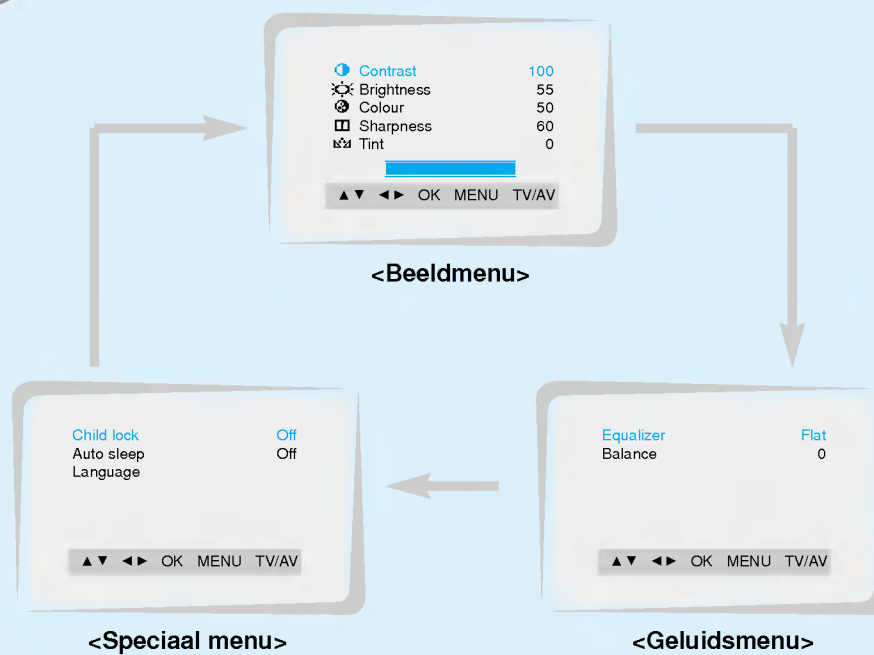

2 Druk op de toets **▲ / ▼** om een menuonderdeel te kiezen.

- Het gekozen menuonderdeel verandert van wit naar paars.



3 Druk op de toetsen **◀ / ▶** om de instelling van een menuonderdeel te veranderen.

- Druk op de **TV/AV**-toets om deze modus te verlaten.

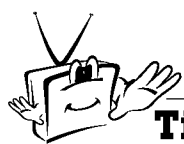

## Tips

- Alleen wanneer de **Equalizer** op **User** wordt ingesteld kunnen **Treble**, **Bass** worden weergegeven en afgesteld.
- Wanneer het interfacepaneel geïnstalleerd is, wordt het speciale menu weergegeven in de AV/COMPONENT (480i)-modus.
- ▶ Het interfacepaneel (AP-42EA20) is niet voorzien in de modellen van de serie MT/Z-42PZ10/14/24.





# Beeldafstelling

- U kunt het beeldcontrast, de helderheid, de kleurintensiteit, de scherpste en de kleurschakering (alleen COMPONENT (480i), RGB-PC-modus of NTSC-ingang) afstellen naar keuze.

1 Druk herhaaldelijk op de **MENU**-toets om het beeldmenu te kiezen.

MENU



2 Druk op de toetsen ▲ / ▼ om de gewenste beeldeigenschap te kiezen en druk vervolgens op de toetsen ◀ / ▶ om de gewenste afstellingen te verrichten.

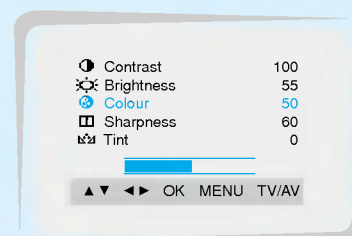
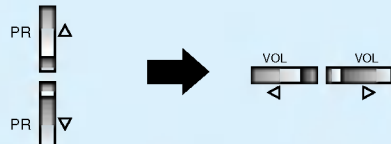

3 Druk op de **OK**-toets om de nieuwe instelling in de Beeld **User** op te slaan en druk vervolgens op de toets **TV/AV**.



- Om uw favoriete instelling op te roepen drukt u op de **PSM**-toets tot de gewenste beeldinstelling (**Dynamic**, **Standard**, **Mild** of **User**) verschijnt. De beeldinstellingen **Dynamic**, **Standard** en **Mild** zijn in de fabriek geprogrammeerd voor goede beeldweergave en kunnen niet worden gewijzigd.



## Beeldformaat

- U kunt het plasmadisplay instellen op verschillende beeldformaten: 16:9 (breed), 4:3 (standaard), zoom 1 of zoom 2 in AV-modus.
- Vermijd dat een stilstaand beeld lange tijd op het scherm blijft staan. Een stilgezet beeld van een video, 4:3-beeldformaat of een zenderlogo kan op het scherm ingebrand worden.

### ARC (Aspect Ratio Control - beeldformaatinstelling)

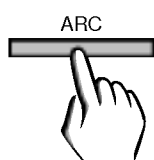

Druk herhaaldelijk op de **ARC**-toets om het gewenste beeldformaat te kiezen.

- **16:9**  
U kunt de thuisbioscoop (beeldformaat 16:9) of algemene programma's op het plasmadisplay bekijken in het beeldformaat 16:9. Het beeldformaat 16:9 wordt onveranderd weergegeven, maar het formaat 4:3 wordt links en rechts uitvergroot om het 16:9-scherm te vullen.
- **4:3**  
Dit beeldformaat heeft een verhouding van 4 op 3 op het normale plasmadisplay.
- **Zoom 1**  
U kunt van de thuisbioscoop genieten op een uitvergroot scherm via de zoommodus. Het 4:3-scherm wordt boven en onder uitvergroot zodat het 16:9-scherm volledig wordt gevuld. De boven- en onderzijde van het beeld kunnen verloren gaan. U kunt het scherm met de toetsen ▲ / ▼ naar boven of naar onder verplaatsen.
- **Zoom 2**  
In deze modus kunt u van een uitvergroot beeld genieten. Het scherm zoom 2 wordt onveranderd weergegeven, maar het formaat 16:9 wordt links en rechts uitvergroot zodat het scherm zoom 2 volledig wordt gevuld.
- **Zoom**  
Zoom kan alleen bij de ontvangst van beelden met een hogere resolutie dan SVGA (800X600) worden gekozen. Met de toetsen ▲ / ▼ en ◀ / ▶ kunt u het scherm respectievelijk naar boven of naar onder of naar links of naar rechts verplaatsen.

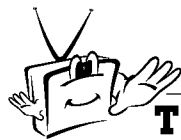

#### Tips

- Wanneer u de monitor in waakstand schakelt of uitschakelt, wordt het beeldformaat automatisch op **16:9** teruggesteld.
- Het beeldformaat **4:3** en **16:9** kunt u alleen in de modus COMPONENT kiezen.
- **Zoom** en **16:9** kan alleen bij de ontvangst van het RGB-PC-sigitaal (hoger dan 800X600) worden gekozen.



# Geluidsafstelling

- U kunt uw favoriete geluidsinstelling kiezen: vlak, muziek, film of spraak en u kunt ook de balans, de hoge tonen en de lage tonen afstellen.

1 Druk herhaaldelijk op de **MENU**-toets om het geluidsmenu te kiezen.

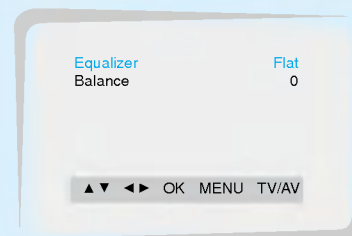

2 Druk op de toetsen ▲ / ▼ om de gewenste geluidseigenschap te kiezen en druk vervolgens op de toetsen ◀ / ▶ om de gewenste afstelling te verrichten.

- Wanneer **Equalizer** op **User** is ingesteld, kunt u **Treble Bass** afstellen.

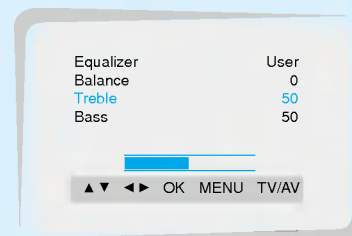
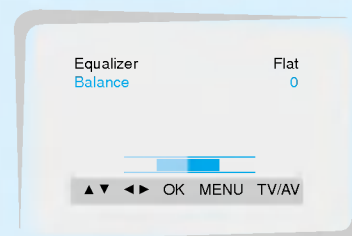
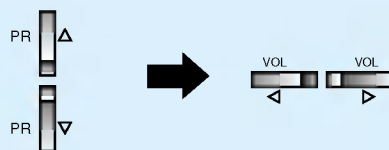

- Om uw favoriete instelling weer op te roepen drukt u op de **SSM**-toets tot de gewenste geluidsinstelling (**Flat**, **Music**, **Movie**, **Speech** of **User**) verschijnt. De geluidsinstellingen **Flat**, **Music**, **Movie** en **Speech** zijn in de fabriek geprogrammeerd voor goede geluidswaergave en kunnen niet worden gewijzigd.

3 Druk op de **TV/AV**-toets om deze modus te verlaten.









# Kinderslot

- De monitor kan zo worden ingesteld dat de afstandsbediening nodig is om het toestel te bedienen. U kunt deze functie gebruiken om ongeoorloofd kijken te voorkomen.

- 1** Druk herhaaldelijk op de **MENU**-toets om het speciale menu te kiezen.

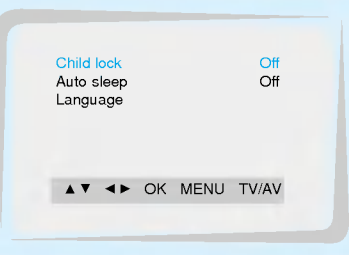

- 2** Druk op de toetsen ▲ / ▼ om het **Child lock** te kiezen.

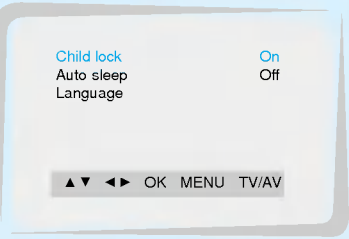

- 3** Druk op de toetsen ◀ / ▶ om **On** te kiezen.

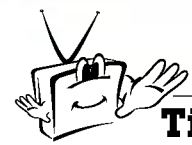

  - Als het kinderslot geactiveerd is, verschijnt op het scherm het bericht Kinderslot Aan als op de monitor een toets wordt ingedrukt terwijl het plasmadisplay wordt bekeken.
- 4** Druk op de **TV/AV**-toets om deze modus te verlaten.





### Tips

- Wanneer het interfacepaneel geïnstalleerd is, wordt **Child lock** weergegeven in de AV/COMPONENT-modus.
- ▶ Het interfacepaneel (AP-42EA20) is niet voorzien in de modellen van de serie MT/Z-42PZ10/14/24.

# Automatisch uitschakelen

- Als u **Auto sleep On** kiest, schakelt de monitor ongeveer tien minuten nadat er geen ingangssignaal meer is automatisch in de waakstand.

1

Druk herhaaldelijk op de **MENU**-toets om het speciale menu te kiezen.

MENU

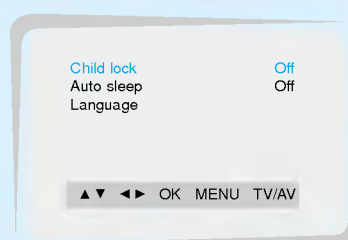

2

Druk op de toetsen ▲ / ▼ om **Auto sleep** te kiezen.

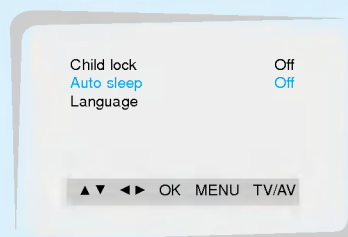

3

Druk op de toetsen ◀ / ▶ om **On** te kiezen.

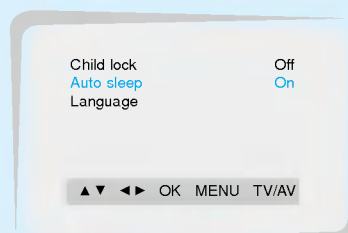

4

Druk op de **TV/AV**-toets om deze modus te verlaten.

TV/AV

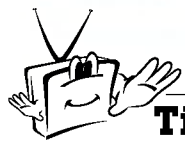

## Tips

- Wanneer het interfacepaneel geïnstalleerd is, wordt **Auto sleep** weergegeven in de AV/COMPONENT-modus.
- ▶ Het interfacepaneel (AP-42EA20) is niet voorzien in de modellen van de serie MT/Z-42PZ10/14/24.



## Uitschakeltimer

- U hoeft er zelf niet aan te denken om de monitor uit te schakelen alvorens naar bed te gaan. De uitschakeltimer schakelt de monitor automatisch in de waakstand nadat de ingestelde tijd verstreken is.

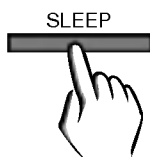

Druk op de **SLEEP**-toets om de uitschakeltijd in te stellen.

Bij elke druk op deze toets, verandert de tijdsinstelling, zoals hieronder aangegeven.

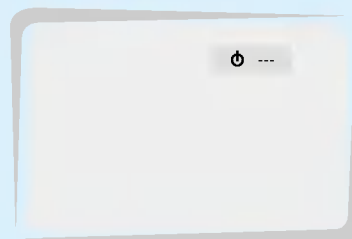
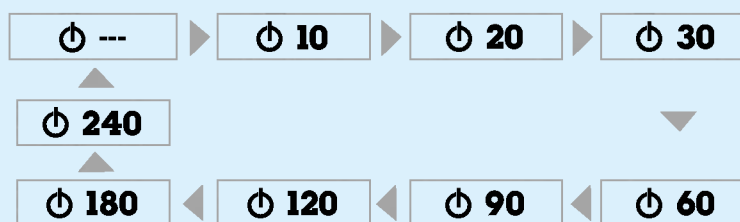

- Om de instelling van de uitschakeltijd op te heffen drukt u herhaaldelijk op de **SLEEP**-toets om **---** te kiezen.

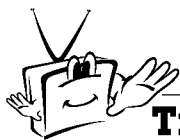

### Tips

- Om de resterende uitschakeltijd te bekijken drukt u eenmaal op de **SLEEP**-toets.
- Wanneer u de monitor uitschakelt, wordt de vooraf ingestelde uitschakeltijd automatisch teruggesteld.
- ▶ Het interfacepaneel (AP-42EA20) is niet voorzien in de modellen van de serie MT/Z-42PZ10/14/24.



## Controlelijst voor het oplossen van problemen

### Geen beeld en geen geluid

- Controleer of de monitor ingeschakeld is.
- Controleer het netsnoer.
- Steek het netsnoer van een ander toestel in het stopcontact waarop het netsnoer van de monitor was aangesloten.

### Beeld OK en geen geluid

- Druk op de **VOLUME**-toets (▶).

### De afstandsbediening werkt niet.

- Controleer of er zich een voorwerp tussen de monitor en de afstandsbediening bevindt.
- Controleer of de batterijen volgens de correcte polariteiten geplaatst zijn. (Zie p. 26)
- Plaats nieuwe batterijen. (Zie p. 26)

### Geen of slechte kleur of slecht beeld

- Verander de beeldafstellingen in het beeldmenu. (Zie p. 30)
- Bewaar een zekere afstand tussen de monitor en de video-recorder.
- Activeer om het even welke functie om de helderheid van het beeld terug te brengen. (Als een stilstaand beeld langer dan 5 minuten op het scherm blijft staan, wordt het scherm donker.)

### Slechte stereoweergave

- Controleer het soort ingangssignaal.

### Een van de luidsprekers werkt niet

- Regel de **Balance** in het geluidsmenu. (Zie p. 32)

### De monitor brengt een vreemd geluid voort

- De monitor brengt vreemde geluiden voort omdat er bij het in- of uitschakelen van de monitor signalen worden ontvangen van of gestuurd naar de monitor. Dit vreemde geluid betekent niet dat er iets fout is met uw monitor.





## Aantekeningen



# Aantekeningen

## Technische gegevens van het product

| MODEL             | MZ-42PZ10/B/G/K/S<br>MZ-42PZ14/B/G/K/S<br>MZ-42PZ24/B/G/K/S | MT-42PZ10/B/G/K/S<br>MT-42PZ12/B/G/K/S<br>MT-42PZ14/B/G/K/S<br>MT-42PZ22/B/G/K/S |
|-------------------|---|--|
|                   | Breedte (inches)  | 41.6   |
| Hoogte (inches)   | 25  |  |
| Diepte (inches)   | 3.2   |  |
| Gewicht (pounds)  | 72.1  |  |
| Spanningsvereiste | 230V~ 50Hz  | 110-240V~ 50/60Hz  |
| Resolutie         | 852 x 480 (punten)  |  |
| Kleur             | 16,770,000 (256 stappen van zowel R, G als B)               |  |

- De bovenstaande technische gegevens van het product kunnen om redenen van kwaliteitsverbetering worden gewijzigd zonder voorafgaande kennisgeving.