



OWNER'S MANUAL MANUAL DE UTILIZARE

V-C7070CT**

V-C7050HT**

V-C7050NT**

**Bagless vacuum cleaner
Aspirator fara sac**



Table of contents

Sadržaj

Information for your safety	3
Informații pentru siguranță	
How to use	4
Mod de folosire	
Assembling cleaner	4
Montarea aspiratorului	
Using the cleaning head and Accessory Nozzles	6
Folosirea capului de curățare și a accesoriilor	
Emptying the dust chamber	8
Golirea camerei pentru praf	
Operation	9
Funcționare	
Adjusting the power level	9
Ajustarea nivelului de putere	
How to plug in and use	10
Cum se alimentează și cum se folosește	
Park-System	10
Sistemul de depozitare	
Cleaning the motor filter / Air Cleaner	11
Curățarea filtrului motorului / filtrului de aer	
Cleaning the dust chamber	12
Curățarea camerei pentru praf	
Cleaning the exhaust filter	12
Curățarea filtrului de evacuare	
User's guide for sani punch vacuum nozzle	13
Ghidul utilizatorului pentru capul de aspirare Sani Punch	
Features	13
Caracteristici	
Cleaning Vacuum Nozzle for Bedding	15
Curățarea accesoriului pentru așternuturi	
What to do if your appliance does not work	17
Ce trebuie să faceți dacă aparatul nu funcționează	
What to do when the suction performance reduces?	17
Ce trebuie să faceți dacă puterea de aspirare scade?	

Information for your safety Informații pentru siguranță

Please read all the following information, which contains important instructions for the safety, the use and the maintenance of the appliance.

This appliance complies with the following EC Directives: -73/23/EEC, 93/68/EEC-Low Voltage Directive-89/336EEC -EMC Directive.

- Never allow children to use the appliance unsupervised.
- Do not use the appliance if the mains lead is damaged or faulty.
- If the mains lead is damaged, it must be replaced by an approved LG Electronics Service Agent to avoid a hazard.
- Always switch the vacuum cleaner off before:
 - Emptying the dust chamber.
 - Cleaning or changing the filters.
- Do not vacuum flammable or explosive substances (liquids or gases).
- Do not vacuum hot ash, embers etc. nor sharp objects.
- Do not vacuum water or other liquids.
- When you vacuum with an attachment appliance that has a rotating brush roller:
 - Do not reach into the running brush roller.

Important for users in the UK.

The wires in the mains lead of this appliance are coloured in accordance with the following code:

BLUE-neutral

BROWN - live

VERY IMPORTANT:

Neither wire is to be connected to the earth terminal of a 3 pin plug. If a 13 amp plug is fitted, fit a 13 amp **BS 1362 fuse**.

If any other type of plug is used, protect with a 15 amp fuse at the distribution board.

For appliance which include a mains lead with a moulded-on plug, the moulded-on plug incorporates a fuse.

For replacement use a 13 amp BS 1362 fuse. Only ASTA approved or certified fuses should be used.

The fuse cover/carrier must be replaced in the event of changing the fuse. The plug must not be used if the fuse cover/carrier is lost.

A replacement cover carrier must be obtained from authorized electrical goods retailers.

Vă rugăm să citiți cu atenție următoarele informații, care conțin instrucțiuni importante pentru siguranța, utilizarea și întreținerea aparatului. Acest aparat se conformează următoarelor Directive CE: -73/23/EEC, 93/68/EEC Directiva pentru tensiuni scăzute-89/336/EEC-Directiva EMC.

- Nu le permiteți copiilor să folosească aparatul fără supraveghere.
- Nu folosiți aparatul dacă cablul de alimentare este deteriorat sau defect.
- În cazul în care cablul de alimentare este deteriorat, trebuie înlocuit de către un Agent de Service LG Electronics autorizat, pentru evitarea accidentelor.
- Opriți întotdeauna aspiratorul înainte de:
 - Golirea camerei pentru praf.
 - Curățarea sau schimbarea filtrelor.
- Nu aspirați substanțe inflamabile sau explozive (lichide sau gazoase).
- Nu aspirați scrum fierbinte, tăciuni aprinși etc. și nici obiecte ascuțite.
- Nu aspirați apă sau alte lichide.
- Când aspirați cu un accesoriu care are perie rotativă:
 - Nu atingeți interiorul periei rotative.

Important pentru utilizatorii din Marea Britanie

Firele din cablul de alimentare al acestui aparat sunt colorate în conformitate cu următoarele coduri:

ALBASTRU - nul **MARO - fază**

FOARTE IMPORTANT:

Nici unul dintre fire nu trebuie conectat la o bornă de împământare a unei prize cu 3 pini. Dacă există un ștecăr de 13 Amp, montați o **siguranță BS 1362** de 13 Amp.

Dacă se folosește orice alt tip de ștecăr, protejați cu o siguranță de 15 Amp la panoul de distribuție.

Pentru aparatele care au cablul de alimentare și ștecărul turnate, iar ștecărul turnat are în interior o siguranță:

Pentru înlocuire folosiți o siguranță BS 1362 de 13 Amp. Trebuie folosite numai siguranțele aprobate sau atestate ASTA.

Acoperitoarea / suportul siguranței trebuie înlocuit în cazul schimbării siguranței. Nu trebuie să folosiți ștecărul dacă s-a pierdut acoperitoarea / suportul siguranței. Trebuie să obțineți o acoperitoare / suport de schimb de la comercianții autorizați de aparate electrice.

How to use Assembling Cleaner Mod de folosire Montarea aspiratorului

Fit the large cleaning head onto the end of the tube.
Montați capul mare de curățare la capătul tubului.

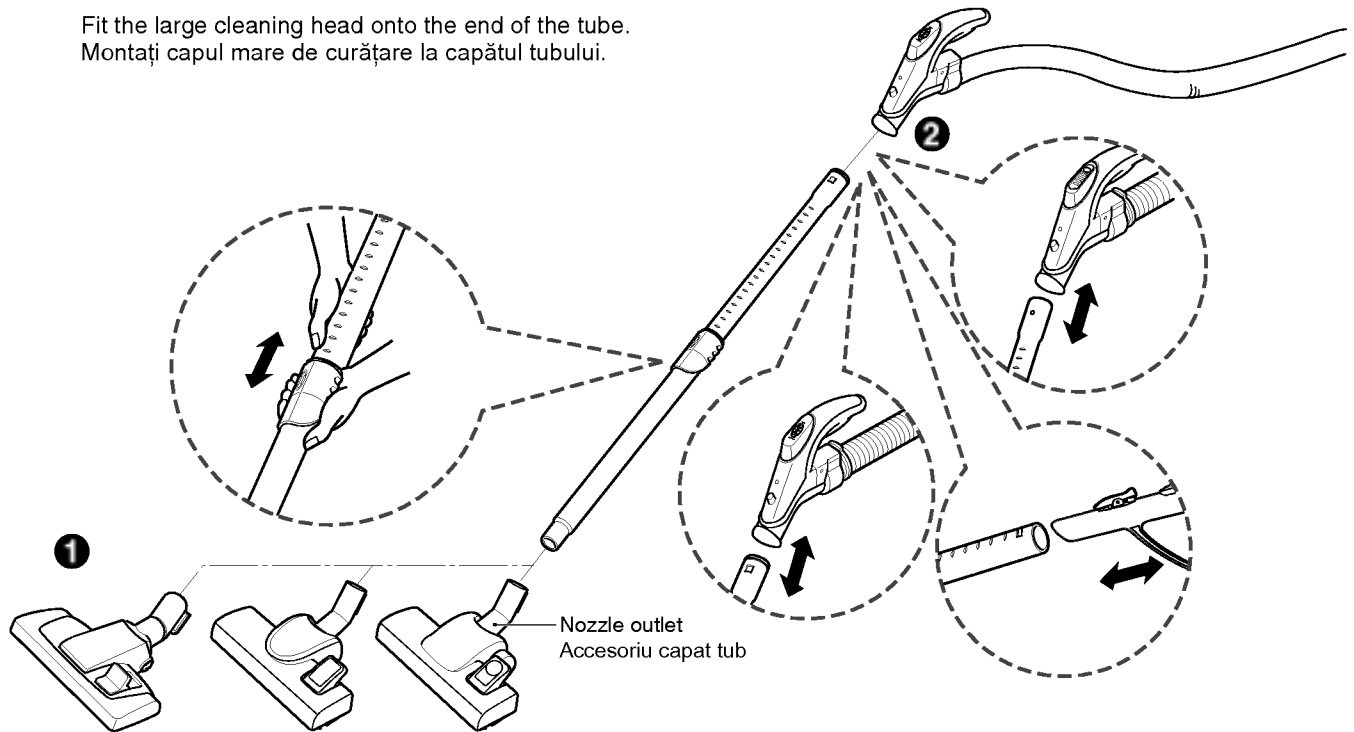

1 The 2 position head (depending on model) Capul cu 2 poziții

Push telescopic tube into nozzle outlet.

Împingeți tubul telescopic în capătul accesoriului.

2 Telescopic tube Tub telescopic

Push telescopic tube into hose handle until catch clicks.

Împingeți tubul telescopic în mânerul furtunului până când se aude un declic.

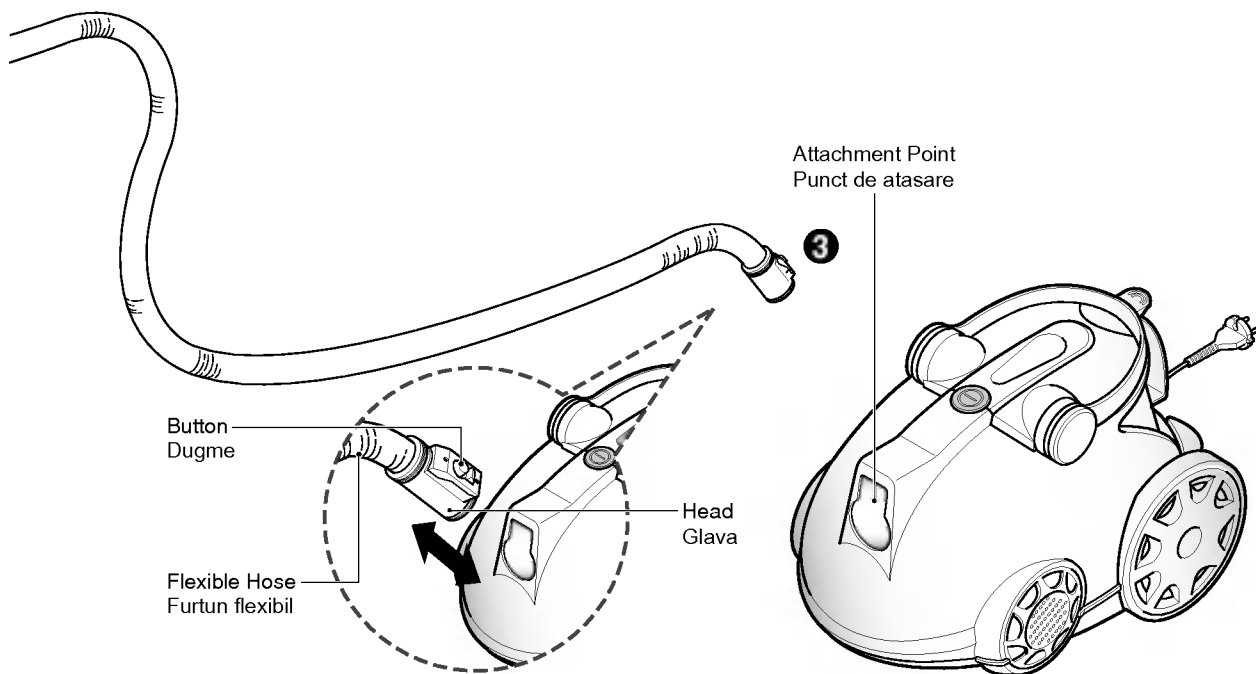

3 Connecting the flexible hose Conectarea furtunului flexibil

Push the end of the head on the flexible hose into the attachment point on the vacuum cleaner. To remove the flexible hose from the vacuum cleaner, press on the button situated on the head, then pull forward.

Împingeți capătul capului de pe furtunul flexibil în punctul de atașare al aspiratorului.
Pentru a scoate furtunul flexibil din aspirator, apăsați butonul situat pe cap și apoi trageți în sus.

CAUTION

- Suction power may be weakened when insignificant dusts are sucked. In this case, clean the filter.
- Make the dust box empty if dusts are filled to the maximum degree and then clean the filter when it becomes 5 times.

AVERTISMENT

- Puterea de aspirare scade, când se aspiră mici cantități de praf. În acest caz, curățați filtrul.
- Goliți cutia de praf, când ea s-a umplut la maxim și curățați filtrul după a cincea utilizare.

How to use Using the cleaning head and Accessory Nozzles

Mod de folosire Folosirea capului de curățare și a accesoriilor

Open the accessory cover and pull out accessory you want.
Desfaceți capacul compartimentului pentru accesorii și scoateți accesoriiile dorite.

Fit the cleaning head onto the end of the tube.
Montați capul de curățare la capătul tubului.

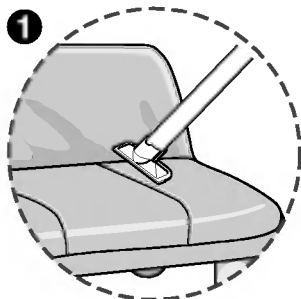
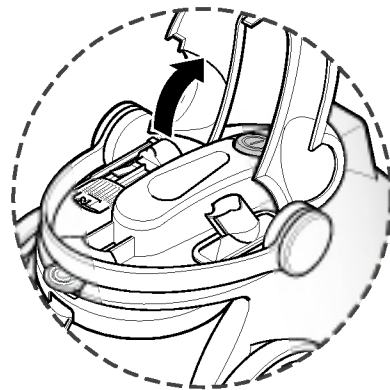

1 Upholstery Nozzle Accesorii pentru tapițerie

Upholstery Nozzle is for vacuuming upholstery, mattresses, etc. The thread collector help to pick up the threads and lint.

Accesorii pentru tapițerie se folosește la aspirarea tapițeriilor, saltelelor etc. Colectoarele de scame slujesc la culegerea scamelor și a pufului.

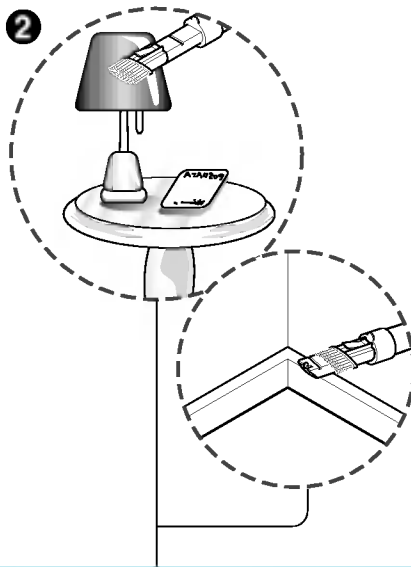

2 Dusting brush & Crevice Tool Peria de praf & Instrumentul pentru spații înguste

Dusting Brush is for vacuuming pictureframes, furniture outlines, books and other uneven objects. Crevice Tool is for vacuuming in those normally inaccessible places i.e. reaching cobwebs, or down the side of a sofa!

Peria pentru praf se folosește la aspirarea ramei tablourilor, liniilor mobilierului, cărților și altor obiecte neuniforme. Instrumentul pentru locuri înguste se folosește pentru a aspira în locuri inaccesibile în mod normal, adică pentru a ajunge la pânzele de păianjen sau sub o canapea.

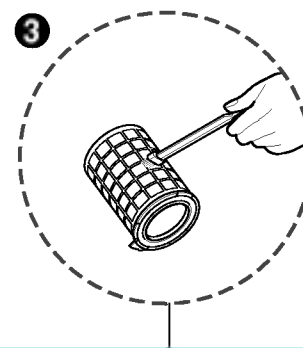

3 Brush Peria

Brush is for cleaning motor filter. (Air cleaner)

Peria se folosește la curățarea filtrului motorului. (Filtrul de aer)

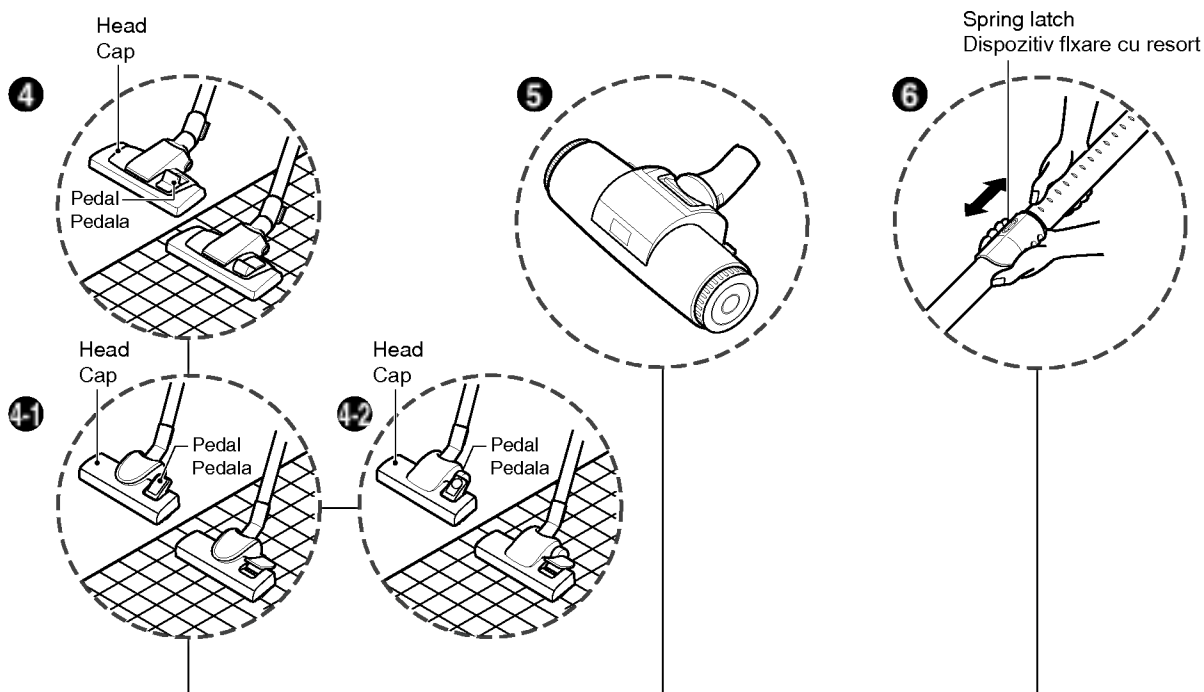
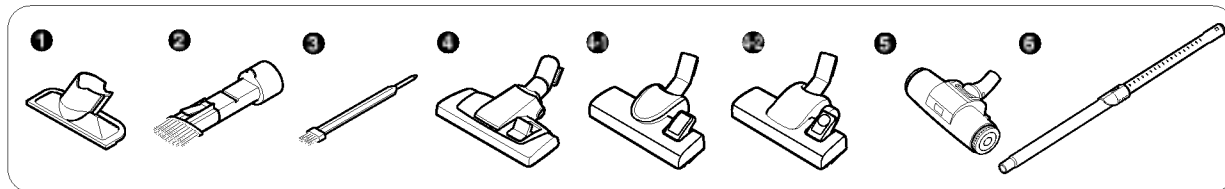

**4 5 6 Large cleaning head (depending on model)
Capul mare de curățare**

- **The 2 position heads** equipped with a pedal which allows you to alter its position according to the type of floor to be cleaned.
- **Hard floor position (tiles, parquets floor)**
Press the pedal to lower brush.
- **Carpet or rug position**
Press the pedal to lift the brush up.

- **Capul de curățare cu 2 poziții** este echipat cu o pedală care vă permite să-i schimbați poziția, în funcție de tipul podelei curățate.
- **Poziția pentru podea tare (cărămidă, parchet)**
Apăsăți pedala pentru a coborî peria.
- **Poziția pentru covor sau carpetă**
Apăsăți pedala pentru a ridica peria.

**5 Sani punch nozzle
Capul de aspirare Sani Punch**

Refer to Page 31~40.

Consultați paginile 31-40.

**6 Adjusting the telescopic tube length
Ajustarea lungimii tubului telescopic**

- Telescopic tube
- Pull out tube to required length.
 - Release spring latch.

- Tub telescopic
- Trageți de tub până când ajunge la lungimea dorită.
 - Eliberați dispozitivul de fixare cu resort.

How to use Emptying the dust chamber

Mod de folosire Golirea camerei pentru praf

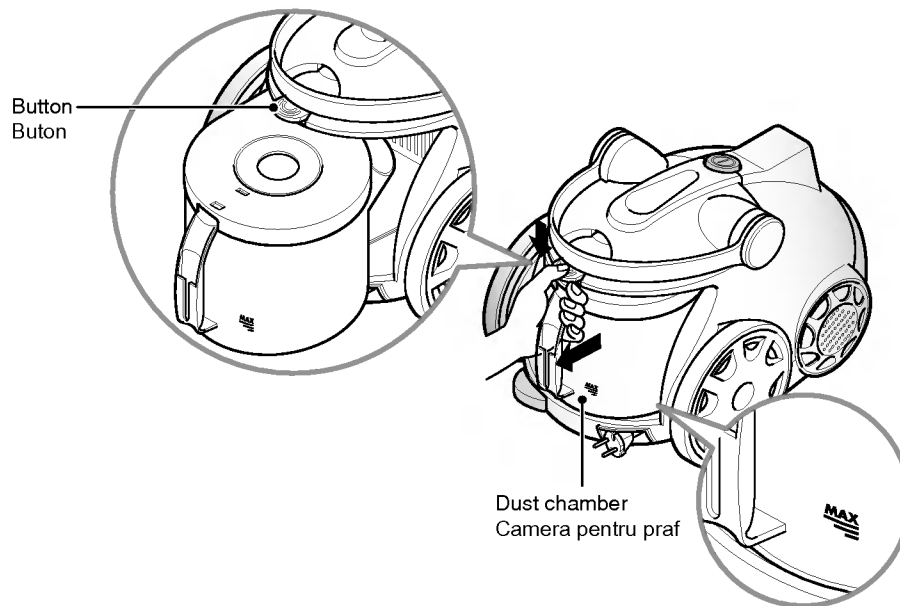

Suction power may be weakened when insignificant dusts are sucked. In this case, clean the filter.

Puterea de aspirare scade, când se aspiră mici cantități de praf.
În acest caz, curățați filtrul.

- Turn off the appliance and unplug it.
- Your appliance is equipped with both the dust chamber and the motor filter.
Press the button of the cover and pull the dust chamber forward. Remove the dust chamber cap and empty the dust chamber.
- To refit the dust chamber, push the dust chamber into the tank mount until it will go no further.

- Opriți aparatul și scoateți-l din priză.
- Aparatul este echipat atât cu o cameră pentru praf, cât și cu un filtru de motor.
Apăsăți butonul de pe capac și trageți camera pentru praf. Scoateți capacul camerei pentru praf și goliți camera pentru praf.
- Pentru a pune la loc camera pentru praf, împingeți-o în lăcaș până când se oprește.

Operation Funcționare

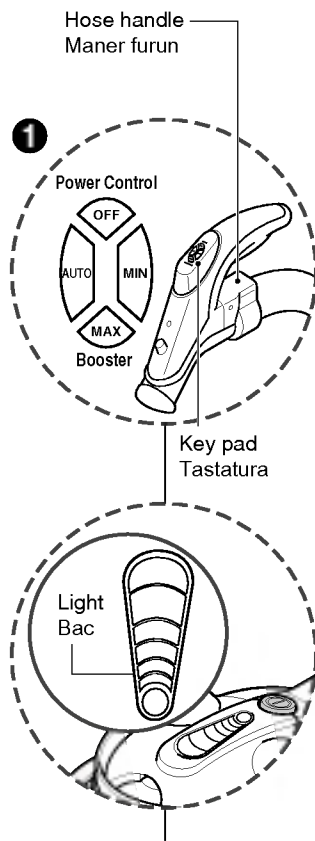

1 Adjusting the power level Ajustarea nivelului de putere

- Adjust power with the power control switch in the handle.
- If you press the key that you want, the light which is located on body is on differently.
- In case of auto, the power and light is controlled by the amount of dust.

- Ajustați nivelul de putere cu ajutorul comutatorului de control al puterii aflat pe mâner.
- Dacă apăsați tasta dorită, becul amplasat pe corpul aparatului se aprinde într-un mod diferit.
- Dacă alegeți modul auto (automat), puterea și lumina sunt controlate în funcție de cantitatea de praf.

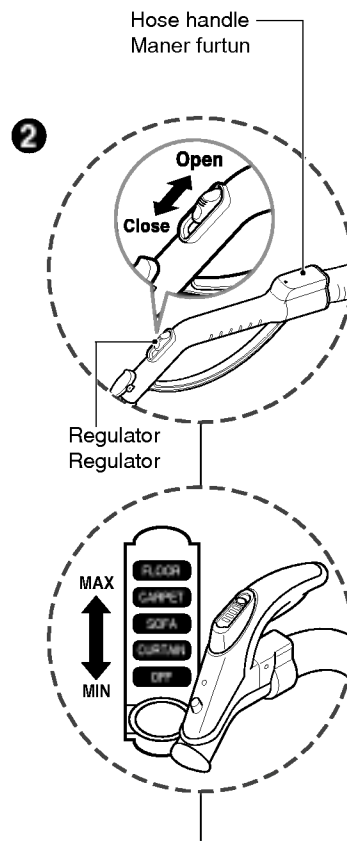

2 Adjusting the power level (depending on model) Ajustarea nivelului de putere (în funcție de model)

- The flexible hose handle has a manual air flow regulator which allows you to reduce the suction level briefly.
- Adjust power with the power control switch in the handle.
- Push power lever to start the vacuum cleaner. (V-C7050H*** Only)
- To stop it pull the power lever. (V-C7050H*** Only)

- Mânerul furtunului flexibil dispune de un regulator manual al fluxului de aer, care vă permite să reduceți rapid nivelul de aspirare.
- Ajustați nivelul de putere cu ajutorul comutatorului de control al puterii aflat pe mâner.
- Împingeți comutatorul power pentru a porni aspiratorul (numai V-C7050H***).
- Pentru a-l opri, trageți comutatorul power (numai V-C7050H***)

Operacije Funcționare

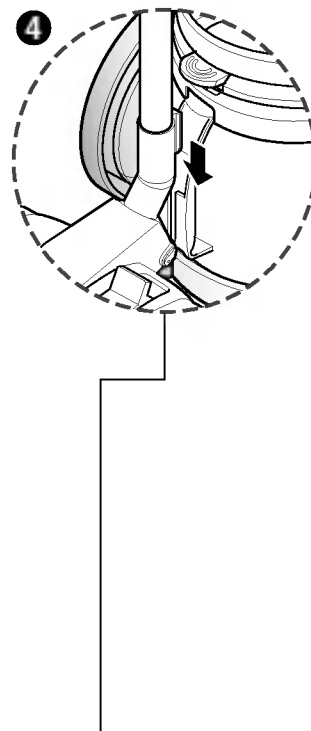
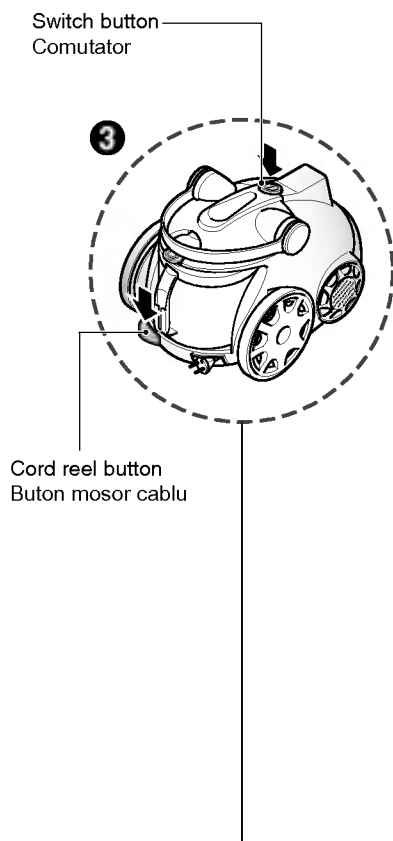

3 How to plug in and use Cum se alimentează și cum se folosește

- Pull out the mains lead to the desired length and plug into the socket.
- Press switch button to start the vacuum cleaner.
- To stop it, press the switch button again.
- Depress the cord reel lever to retract the power cord after use.

- Trageți cablul de alimentare la lungimea dorită și introduceți-l în priză.
- Apăsați butonul-comutator pentru a porni aspiratorul.
- Pentru a-l opri, apăsați încă o dată butonul-comutator.
- Apăsați butonul mosorului cablului pentru a înfășura la loc cablul de alimentare, după utilizare.

4 Park System Sistemul de depozitare

- For deposit after vacuuming, for example to move a small piece of furniture or a rug, use the Park system to support the flexible hose and cleaning head.
 - Slide the hook attached to the large cleaning head into the slot on the rear of the appliance.

- Pentru depozitare după aspirare, de exemplu pentru a muta o piesă mică de mobilier sau o carpetă, folosiți Sistemul de depozitare pentru a sprijini furtunul flexibil și capul de curățare.
 - Glisați cârligul atașat la capul mare de curățare în șanțul de la spatele aparatului.

How to use Cleaning the motor filter/Air cleaner

Mod de folosire Curățarea filtrului motorului / filtrului de aer

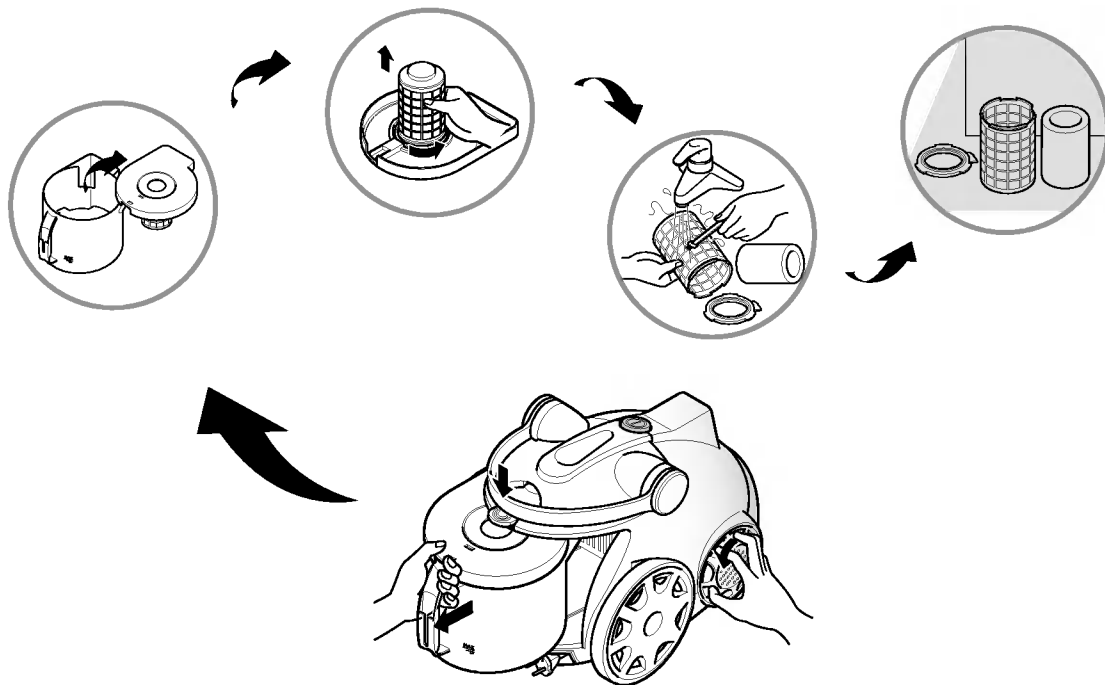

The motor filter is situated under the tank cap and you can use it permanently.

Each time the light is on and off, clean the motor filter with water and brush and then replace it in the vacuum cleaner.

- Press the button of cover and pull the dust chamber forward.
- Open the chamber cap.
- Separate the motor filter by rotating it counter-clockwise.
- Clean the motor filter with the brush under a running tap.
- Dry it in shade for a day.
- Make the dust box empty if dusts are filled to the maximum degree and then clean the filter when it becomes 5 times.

Filtrul motorului este situat sub capacul rezervorului și îl puteți folosi permanent.

De fiecare dată când becul se aprinde și se stinge, curățați filtrul motorului cu apă și cu peria și apoi instalați-l la loc în aspirator.

- Apăsăți butonul de pe capac și trageți camera pentru praf.
- Deschideți capacul camerei.
- Scoateți filtrul motorului, rotindu-l în sensul invers al acelor de ceasornic.
- Curățați filtrul motorului cu o perie, sub jet de apă.
- Lăsați-l să se usuce la umbră timp de o zi.
- Goliți cutia de praf, când ea s-a umplut la maxim și curățați filtrul după a cincea utilizare.

⚠ WARNING!

Gently rinse both parts separately under a cold running tap until the water runs clear. **Do not use detergent or a washing machine or dishwasher.**

Your filter may discolour with use, however this will not affect its filtration efficiency. Shake off excess water from the filter.

Do not tumble/spindry, microwave or place in oven or on direct heat.

Ensure the filter is completely dry. Re-assemble the filter and reinstall it in the vacuum cleaner.

If the filter is damaged, do not place them in the machine.

Please call the Helpline.

⚠ ATENȚIE

Clătiți cu grijă ambele părți separat sub jet de apă rece, până când apa devine curată. **Nu folosiți detergent, mașina de spălat sau mașina de spălat vase.**

Filtrul se poate decolora în urma utilizării, însă acest lucru nu va afecta eficiența de filtrare.

Scuturați excesul de apă din filtru.

Nu îl mototoliți / stoarceți, nu îl introduceți în cuptorul cu microunde și nici în cuptorul aragazului și nu îl expuneți la căldură directă.

Asigurați-vă că filtrul este complet uscat.

Reasamblați filtrul și puneți-l la loc în aspirator.

Dacă filtrul se deteriorează, nu-l puneți înapoi în aparat.

Telefonați la numărul de asistență (helpline).

Cleaning the dust chamber Curățarea camerei pentru praf

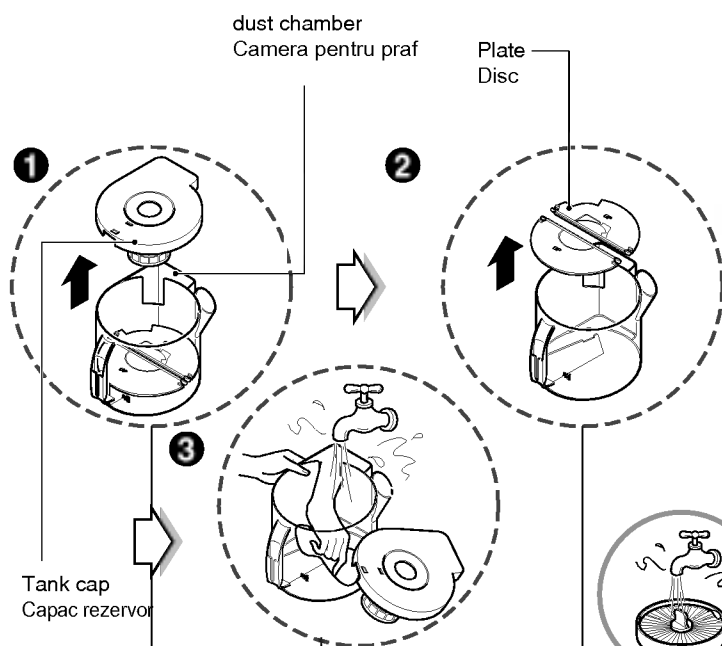

1 Open the tank cap.

Deschideți capacul rezervorului.

2 Remove two plates from the dust chamber.

Scoateți cele două discuri din camera pentru praf.

3 Wash both parts with soft material. Gently rinse both parts under a cold running tap.

Spălați ambele piese folosind un material moale. Clătiți ușor ambele piese sub jet de apă rece.

Cleaning the exhaust filters Curățarea filtrelor de evacuare

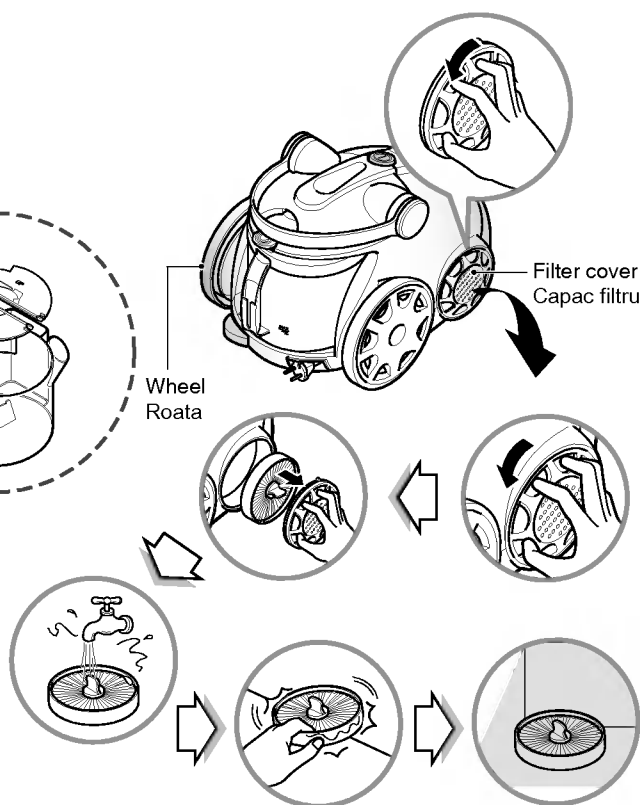

- The exhaust filter is washable HEPA filter, so you can use it permanently.
- To change the exhaust filter, remove the filter cover on the body by rotating the filter cover counter-clockwise.
- Pull out the exhaust filter.
- You filter may discolour with use, however this will not affect its filtration efficiency.
- Shake off excess water from the filter. Clean it with water. You must not use brush.
- This will cause permanently damage allowing dust to by-pass the filter.
- Dry it in shade for a day.
- We advise you to clean it at least once a year.

- Filtrul de evacuare este un filtru HEPA lavabil, prin urmare îl puteți folosi permanent.
- Pentru a schimba filtrul de evacuare, scoateți capacul filtrului de pe corpul aparatului, rotind capacul filtrului în sensul invers al acelor de ceasornic.
- Trageți filtrul de evacuare. Curățați-l cu apă. Nu trebuie să folosiți peria.
- - Dacă folosiți peria, veți deteriora pentru totdeauna filtrul, praful putând pătrunde în el.
- Filtrul se poate decolora în urma utilizării, însă acest lucru nu va afecta eficiența de filtrare.
- Scuturați excesul de apă din filtru.
- Lăsați-l să se usuce la umbră timp de o zi.
- Vă sfătuim să-l curățați cel puțin o dată pe an.

User's guide for sani punch vacuum nozzle

Ghidul utilizatorului pentru capul de aspirare Sani Punch

Features

Caracteristici

This nozzle picks up even dust inside through beating.
The bottom part can be separated to be cleaned.
Since the bottom does not stick to the surface, vacuuming is easy.

Acest accesoriu culege chiar și praful din interior, prin lovire.
Partea de jos poate fi detașată, spre a fi curățată.
Având în vedere că partea de jos nu aderă la suprafață, aspirarea este facilă.

How to use

Mod de folosire

Follow the directions below for proper use.
Urmați instrucțiunile de mai jos pentru o utilizare corectă.

Assembly

Connect the nozzle to the telescopic tube.

Asamblare

Conectați accesoriul la tubul telescopic.

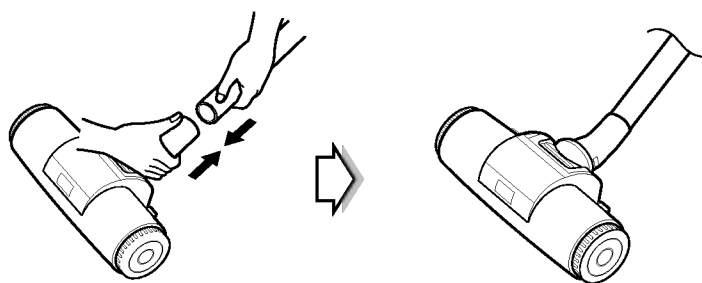

Use

Utilizare

Set the suction power control switch to MAX POWER before vacuuming.
According to the type of bedding, handling may be awkward or it may cause a lot of noise.
If this case occur, adjust the suction power control switch to a lower setting.

Setați comutatorul pentru puterea de aspirare pe MAX POWER (putere maximă) înainte de aspirare.
În funcție de tipul așternutului, manevrarea ar putea fi incomodă sau poate da naștere la mult zgomot.
Într-un astfel de caz, ajustați comutatorul pentru puterea de aspirare pe un nivel mai mic.

If the punch bar does not move, lift the nozzle slightly off the surface. If it does not move, even after doing so, check if the suction power is too low or if the nozzle base is clogged with a foreign object.

Dacă accesoriul de curățare prin lovire nu se mișcă, ridicați ușor capul acestuia de pe suprafață.
Dacă nu se mișcă, chiar și după ce ați procedat astfel, verificați dacă puterea de aspirare nu este prea redusă sau dacă baza capului nu este înfundată cu corpuri străine.

This Sani Punch nozzle is for effective cleaning of beds and blankets to remove mites and dust.

Acest accesoriu de curățare prin lovire Sani Punch se folosește la curățarea eficientă a păturilor și a păturilor pentru a îndepărta acarienii și praful.

Effective cleaning
Curatare eficienta

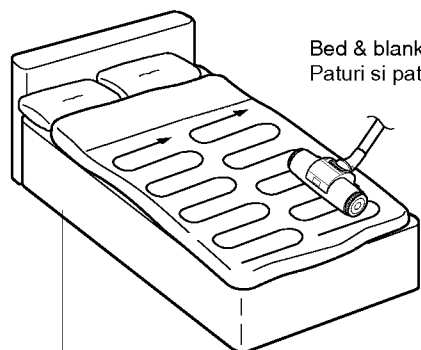

Bed & blanket
Paturi si paturi

Bulky & heavy blanke
Paturi masive si grele

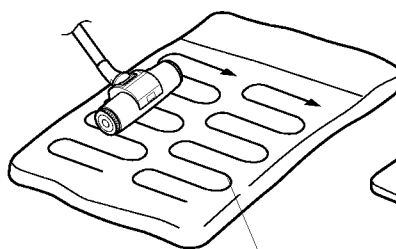

Light blanket & sheet
Paturi usoare si asternuturi

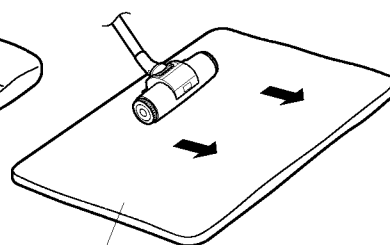

When using on the bed Cand se folosește pe podea

Lay out the blanket and vacuum it on the bed

Așezați pătura și aspirați-o pe pat.

When using on the floor When using on the floor

It is easier to clean light blanket or sheet by pushing the nozzle to the direction of the arrow.
To increase cleaning efficiency for light blankets, lay on top of a bulky blanket and then clean.

Este mai ușor să curățați o pătură ușoară sau un cearșaf împingând capul de curățare în direcția săgeții.
Pentru a spori eficiența de curățare a păturilor ușoare, așezați deasupra o pătură voluminoasă și apoi curățați.

User's guide for sani punch vacuum nozzle

Cleaning Vacuum Nozzle for Bedding

Ghidul utilizatorului pentru capul de aspirare Sani Punch

Curățarea accesoriului pentru așternuturi

For simple cleaning of the vacuum nozzle, detach the Sani Punch nozzle from the and attach the crevice tool to vacuum dust. Având în vedere faptul că vibratorul din interior este format din piese de precizie, nu demontați corpul.

Top
Sus

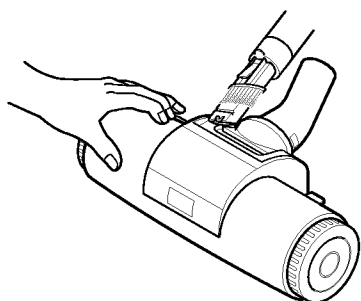

Bottom
Jos

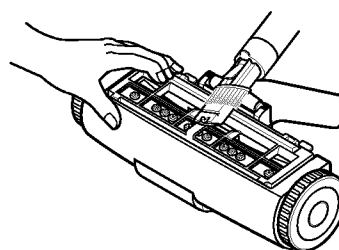

Since the vibrator inside is composed of precision parts, never disassemble the body.
Be careful not to let foreign objects clog the air suction part on top of the vacuum nozzle.
Since removal of the punch bar may cause performance problems, do not warp or remove it.
Attach the bottom plate properly before using. Without this bottom plate, it may not function.

Aveți grijă să nu lăsați corpuri străine să obtureze piesa de aspirare a aerului din partea superioară a capului de aspirare.
Având în vedere că îndepărtarea capului de aspirare prin lovire poate cauza probleme de performanță, nu îl îndoiiți și nu-l scoateți.
Așașă bine discul de jos înainte de utilizare. Fără acest disc de jos, este posibil să nu funcționeze

Since this vacuum nozzle has been made exclusively for cleaning beds, blankets and upholstery, use it only for these cleaning purposes.
(Using it to clean the floor may result soiling it or drop in performance, do not use it for such purposes.)

Deoarece acest cap de aspirare a fost destinat exclusiv pentru curățarea paturilor, păturilor și tapițeriei, folosiți-l numai în aceste scopuri.
(Folosirea sa pentru a curăța podeaua poate conduce la murdărire, la o scădere a performanțelor; nu-l folosiți într-un astfel de scop).

Follow the instruction below for through washing.
 (Do not soak the entire body of the vacuum nozzle in water, it may cause the vibrator to malfunction)

Urmați instrucțiunile de mai jos pentru o spălare amănunțită.
 (Nu îmbibați în apă întreg corpul capului de aspirare, se poate deteriora vibratorul).

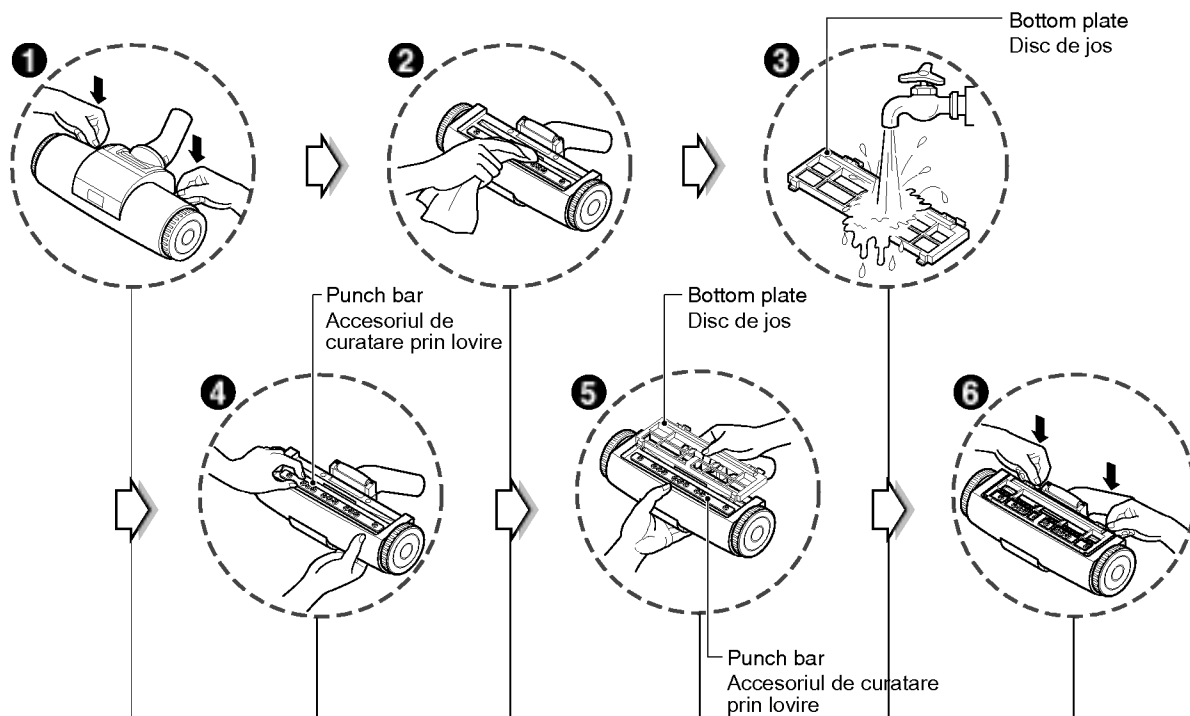

1 Press the button on the rear side of the vacuum nozzle to separate the bottom plate.

Apăsați butonul de la partea din spate a capului de aspirare pentru a separa discul de jos.

2 Wipe all the soiled parts of the vacuum nozzle body with a cloth.

Ștergeți cu o cârpă toate piesele murdare de pe corpul capului de aspirare.

3 Wash the removed bottom plate with water and dry it.

Spălați discul de jos, pe care l-ați scos, cu apă și uscați-l.

4 Straighten the punch bar on the lower section.

Ridicați accesoriul de curățare prin lovire pe secțiunea inferioară.

5 Insert the attachment projections on bottom plate to the vacuum nozzle grooves.

Introduceți urechiușele de la discul de jos în șanțurile capului de aspirare.

6 Push down the tabs to secure.

Împingeți clemele pentru fixare.

What to do if your appliance does not work Ce trebuie să faceți dacă aparatul nu funcționează

Check that the appliance is correctly plugged in and that the electrical socket is working.
Verificați dacă aparatul este conectat corect la priză și dacă priza electrică funcționează.

What to do when the suction performance reduces? Ce trebuie să faceți dacă puterea de aspirare scade?

- Stop the appliance and unplug it.
 - Check that the tubes, flexible hose and cleaning tool.
 - Check that the dust chamber is not full. Empty if necessary.
 - Check that the light is not on because of motor filter's blockage.
 - Check that the exhaust filter is not blocked.
Clean the filter.
-
- Opriți aparatul și scoateți-l din priză.
 - Verificați tuburile, furtunul flexibil și instrumentul de curățare.
 - Verificați dacă camera pentru praf nu este plină. Goliți-o dacă este necesar.
 - Verificați dacă becul nu este aprins din cauza unei obstrucționări la nivelul filtrului motorului.
 - Verificați dacă filtrul de evacuare nu este blocat.
Curățați filtrul.



WARNING!

If it becomes necessary to replace the moulded-on plug, destroy the defective plug so that it cannot create a possible shock hazard by being inserted into a wall socket.



ATENȚIE!

Dacă este necesar să înlocuiți ștecărul tumat, distrugeți ștecărul defect, pentru a evita orice accident care ar putea apărea dacă ștecărul respectiv ar fi introdus într-o priză.

**Memo
Memorandum**



Memo
Memorandum



