



# شاشة البلازما كتيب التشغيل

نرجو قراءة كتيب التشغيل بحرص قبل تشغيل الشاشة  
واحتفظ به للرجوع إليه مستقبلاً.  
سجل رقم الطراز والرقم المسلسل للشاشة.  
أنظر البطاقة المرفقة خلف الشاشة وسجل هذه المعلومات  
وانقلها للبائع طرفكم عندما تحتاج للخدمة

رقم الطراز :

رقم مسلسل:

# شاشة البلازما من LG

## ماهى شاشة البلازما؟

عند إدخال الفولت إلى الغاز فى ألواح زجاجية، يتم إنتاج الأشعة فوق البنفسجية ويتم نشرها داخل مادة فلورسنتية . وفي هذه اللحظة ينبعث الضوء . وشاشة البلازما هى الجيل الجديد من الشاشة المسطحة باستخدام هذه الظاهرة.

## نطاق الرؤية بالزاوية العريضة ١٦٠ درجة

تقدم شاشة البلازما نطاقاً للرؤية يزيد على ١٦٠ درجة وبحيث يمكنك الحصوص على الصورة بدون تشوه من أى إتجاه.

## سهولة فى التركيب

شاشة البلازما أخف كثيراً وأصغر كثيراً من المنتجات الأخرى بنفس التصنيف وبحيث يمكنك تركيب شاشة البلازما فى المكان المطلوب.

## شاشة كبيرة

حجم شاشة البلازما ٤٢ بوصة وبحيث يمكنك الحصوص على تجربة مشاهدة ممتعة كما لو كنت فى مسرح.

## شاشة البلازما للصوتيات والمرئيات مالتى ميديا

يمكن توصيل شاشة البلازما بالكمبيوتر وبحيث يمكن استخدامها كشاشة للمؤتمرات والألعاب والانترنت وهكذا.

## التفسير بخصوص النقاط الملونة والتي يمكن أن تتواجد على شاشة PDP.

شاشة PDP وهى جهاز العرض لهذا المنتج تتكون من ٠.٩ إلى ٢.٢ مليون خلية ويمكن أن تحدث بعض العيوب القليلة فى الخلايا عند تصنيع شاشة PDP. وجود نقاط ملونة مرئية عديدة على الشاشة سيكون مقبولاً، بنفس المستويات القياسية طبقاً لمعايير صانعى شاشات PDP الآخرين وهذا لا يعنى أن شاشة PDP بها عيوب. إننا نأمل أنكم ستفهمون أن المنتج الذى يتفق مع هذه المعايير القياسية يتم اعتباره مقبولاً. وهذا يعنى أن هذا المنتج لن يتم تعديله أو رد قيمته. إننا نعدكم بأننا سنبدأ أفضل ما فى وسعنا لتطوير التكنولوجيا التى نستخدمها لتقليل عيوب الخلايا.

# المحتويات

٤.....	إندارات السلامة والأمان
٤.....	تعليمات الأمان
٦.....	مقدمة
٦.....	مفاتيح التحكم في الريموت كنترول
٧.....	مفاتيح التحكم في الشاشة
٩.....	التركيب
٩.....	مواصفات الشاشة القابلة للعرض
١١.....	تركيب الشاشة
١٣.....	التشغيل
١٤.....	تشغيل الشاشة
١٤.....	إختيار اللغة على الشاشة (التربو)
١٥.....	قائمة الصورة
١٥.....	PSM (ذاكرة حالة الصورة)
١٥.....	ضبط التحكم الأتوماتيكي للألوان
١٥.....	التحكم اليدوي في درجة حرارة اللون (اختيار المستخدم)
١٥.....	ضبط حالة الصورة (اختيار المستخدم)
١٦.....	قائمة الصوت
١٦.....	SSM (التحكم الأتوماتيكي في الصوت)
١٦.....	AVL (ضبط مستوى الصوت أوتوماتيكياً)
١٦.....	ضبط الصوت (اختيار المستخدم)
١٧.....	اختيارات قائمة الوقت
١٧.....	الإيقاف الأتوماتيكي بالتوقيت
١٧.....	جهاز التوقيت لغرض النوم
١٨.....	قائمة خاصة
١٨.....	مفتاح منع التشغيل من قبل الأطفأ
١٨.....	ISM "توقف"
١٩.....	دوران القائمة للمشاهدة الرأسية
٢٠.....	قائمة SCREEN
٢٠.....	التوصيف الأتوماتيكي
٢٠.....	ضبط نموذج الصورة
٢٠.....	تكبير مقاس الصورة
٢١.....	ضبط الطور Clock/Phase
٢١.....	اختيار اختيارات القائمة
٢٢.....	الإختيار الأولي
٢٢.....	اختيار وضع الشاشة العريضة فيجا
٢٢.....	تخفيض شوشرة الإضاءة
٢٢.....	تكبير زووم منفصل
٢٣.....	وظيفة صورة داخل صورة PIP
٢٣.....	مشاهدة PIP (صورة داخل صورة)
٢٣.....	استخدام وظيفة الصورة الفرعية الساكنة
٢٣.....	تحريك الصورة داخل صورة PIP
٢٣.....	مقاس الصورة الفرعية
٢٣.....	بنود متنوعة
٢٤.....	ضبط جهاز التحكم الخارجى
٢٤.....	كود IRE (نموذج NEC)
٢٤.....	قائمة فحص وإصلاح الأعطأ
٢٥.....	مواصفات المنتج

بعد قراءة هذا الكتيب احتفظ به فى مكان مناسب حيث يمكن لمستخدم الجهاز الرجوع إليه دائماً.

## تعليمات الأمان

- استخدم الشاشة في أماكن تقل في ارتفاعها عن ٦٥٦٢ قدم (٢٠٠٠ متر) للحصول على أفضل جودة للصورة والصوت .

### تحذير ⚠

- لا تضع أشياء ثقيلة على الشاشة.
- هذا قد يؤدي إلى إصابات جسيمة للأطفال أو الكبار.
- لا تستخدم الماء في تنظيف الشاشة.
- هذا قد يؤدي إلى تلف الشاشة أو قد يؤدي إلى صدمة كهربائية.
- في حالة الدخان أو الروائح الغريبة من الشاشة يتم إطفاء الشاشة وفصل الكهرباء من مقبس الجدار وإتصل بالبائع طرفكم أو مركز الخدمة.
- الإهما قد يؤدي إلى حدوث حريق أو قد يؤدي إلى صدمة كهربائية.
- لا تحاو خدمة الشاشة بنفسك. إتصل بالبائع أو مركز الخدمة طرفكم.
- هذا قد يؤدي إلى تلف الشاشة أو قد يؤدي إلى صدمة كهربائية.
- خلا العواصف الرعدية والصواعق يتم فصل الشاشة من مقبس الكهرباء في الجدار ولا تلمس كابل الهوائي.
- الإهما قد يؤدي إلى تلف الشاشة أو قد يؤدي إلى صدمة كهربائية.

- لا تضع الشاشة في أشعة الشمس المباشرة أو بالقرب من المصادر الحرارية مثل مسجلات الحرارة والأفران وغيرها.
- هذا قد يؤدي إلى حدوث حريق.
- لا تستخدم الشاشة في الأماكن الرطبة مثل الحمام أو أى مكان حيث يكون مبللا.
- هذا قد يؤدي إلى حدوث حريق أو صدمة كهربائية.
- يتم فنى كابل الهوائي بين داخل وخارج المبنى لمنع المطر من الدخو داخله.
- هذا قد يؤدي إلى تلف الشاشة من الداخل بسبب المياه وقد يؤدي إلى صدمة كهربائية.

- يجب توصيل سلك التوصيل الأرضي.
- إذا كان سلك التوصيل الأرضى غير متصل، فهناك احتما حدوث خطر الصدمة الكهربائية بسبب تسرب التيار.
- إذا كانت أساليب التوصيل الأرضى غير ممكنة، يجب استخدام قاطع تيار منفصل وتركيبه بمعرفة كهربائى متخصص.

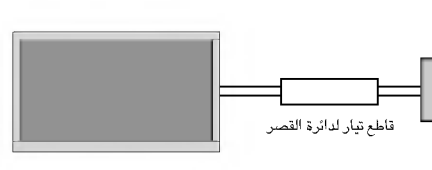

- تجنب توصيل السلك الأرضى مع أسلاك التليفونات أو قضبان مانعات الصواعق أو مواسير الغاز.

- لا تضع أى شىء يحتوى على سوائل فوق الشاشة.
- هذا قد يؤدي إلى حدوث حريق أو قد يؤدي إلى صدمة كهربائية.

- لا تضع أى شىء داخل فتحة التهوية.
- هذا قد يؤدي إلى حدوث حريق أو قد يؤدي إلى صدمة كهربائية.

\* تعليمات الأمان تتضمن نوعين من المعلومات وكل منها له المعنى كما هو فيما يلي .

**تحذير** ⚠ مخالفة هذه التعليمات قد تؤدي إلى إصابات خطيرة وقد تؤدي إلى الوفاة.

**ملاحظات** ⚠ مخالفة هذه التعليمات قد تؤدي إلى إصابات بسيطة أو ضرر للمنتجات.

⚠ احترس من الخطر الذي قد يحدث في أحوال محددة .

### ملاحظات ⚠

تأكد من أن سلك الكهرباء لا يتم سحبه فوق أى أشياء ساخنة مثل السخانات.

- هذا قد يؤدي إلى حدوث حريق أو قد يؤدي إلى صدمة كهربائية.

تجنب توصيل الأسلاك إذا كان هناك تلف في سلك الكهرباء أو القابس أو إذا كان جزء التوصيل لمخرج الكهرباء مفكوكا.

- هذا قد يؤدي إلى حدوث حريق أو صدمة كهربائية.

تخلص من البطاريات المستعملة بحرص لمنع الأطفاء من وضعها في الفم.

- في حالة الطفل الذي يبتلع البطاريات عليك التوجه للطبيب فوراً.

عند تحريك الشاشة المجهزة مع السماعات لا تحملها من السماعات.

- هذا قد يؤدي إلى سقوط الشاشة وقد يؤدي إلى إصابات جسيمة للأطفاء أو الكبار وأضرار جسيمة بالشاشة.

فك قابس هذا المنتج من منفذ الكهرباء بالجدار قبل التنظيف. ولا تستخدم المنظفات السائلة أو منظفات الرشاش أيروسو.

- هذا قد يؤدي إلى تلف الشاشة أو قد يؤدي إلى صدمة كهربائية.

اتصل بمركز الخدمة مرة واحدة في السنة لتنظيف الأجزاء الداخلية في الشاشة.

- الأثرية المتراكمة قد تؤدي إلى أعطال ميكانيكية.

المسافة بين العين والشاشة يجب أن تعاد الطول القطري للشاشة ٥ - ٧ مرات.

- التقصير في ذلك يؤدي إلى إجهاد للعين.

فك قابس الشاشة من مقبس الجدار عند تركه بدون ملاحظة وبدون استخدام لمدد زمنية طويلة.

- الأثرية المتراكمة قد تؤدي إلى الحريق أو صدمة كهربائية من تلف الأسلاك أو التسرب الكهربائي.

استخدم البطاريات المحددة فقط

- إهما ذلك قد يؤدي إلى تلف الريموت كنترول أو قد يؤدي إلى صدمة كهربائية.

WLL MT/MZ-42/50PZ90/92 أو MT/MZ-42/50PZ44/46 WLL  
(WLL) (WLL)

لا تلمس سلك الكهرباء أبداً ويديك مبللة.

- هذا قد يؤدي إلى صدمة كهربائية

يتم الفصل من مصدر الكهرباء وفك جميع الوصلات قبل التحريك

لا تضع الشاشة في تركيبات داخلية مثل المكتبات أو الأرفف

- التهوية مطلوبة.

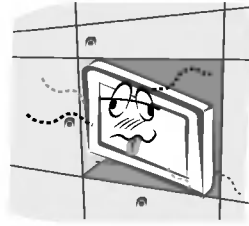

عند تركيب الشاشة على منصدة احترس ولا تضعها عند حافة القائم الخاص بها.

- هذا قد يؤدي إلى سقوط الشاشة مما يؤدي إلى إصابات جسيمة للأطفاء أو الكبار وأضرار جسيمة بالشاشة.

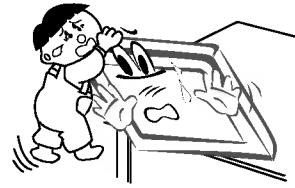

لا تضع هوائى خارجى بجوار خطوط الكهرباء الهوائية أو أى مصادر أخرى للدوائر الكهربائية أو الإضاءة الكهربائية.

- هذا قد يؤدي إلى صدمة كهربائية.

يجب أن تكون هناك مسافة كافية بين الهوائى الخارجى وخطوط الكهرباء لمنع تلامس السلكين حتى في حالة سقوط الهوائى.

- هذا قد يؤدي إلى صدمة كهربائية.

لا تسحب السلك ولكن القابس عند فك المقبس.

- هذا قد يؤدي إلى حدوث حريق.

## مفاتيح التحكم في الريموت كندترو

- عند استخدام الريموت كندترو يتم توجيهه نحو حساس الريموت كندترو على الشاشة.
- قد يكون هناك عيب في التشغيل المتتالي للريموت كندترو عند درجة إضاءة محددة طبقاً لهذه الخاصية في الشاشة.

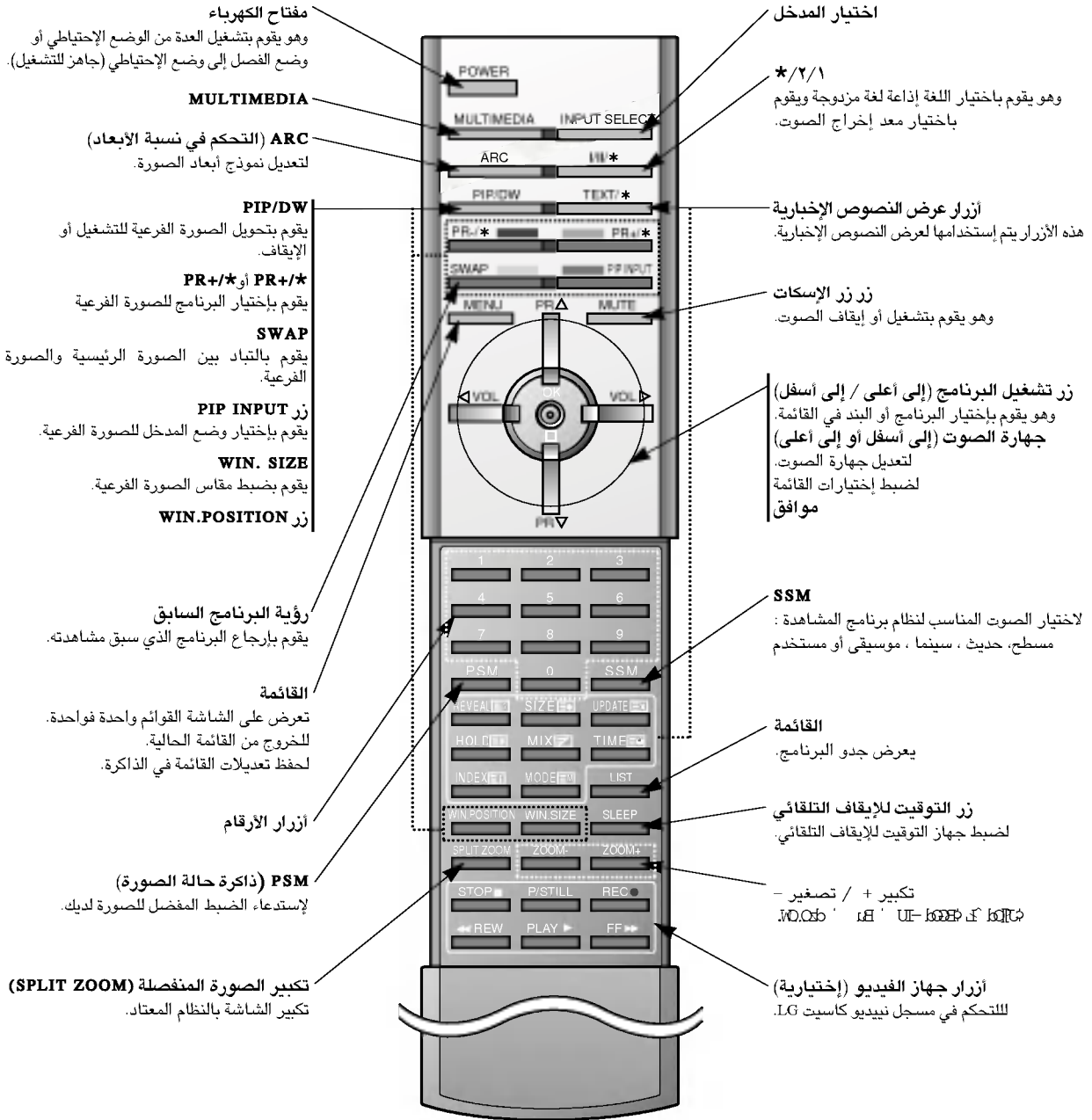

### وضع البطاريات

- افتح غطاء البطاريات على الجانب الخلفي وضع البطاريات بالطريقة الصحيحة.
- استخدم ٢ بطارية قلووية ١.٥ فولت من النوع AAA.
- ولا تخلط البطاريات المستعملة مع البطاريات الجديدة.
- يتم تركيب البطاريات بالطقطبات الصحيحة.



## مفاتيح التحكم فى الشاشة

### > اللوحة الأمامية <

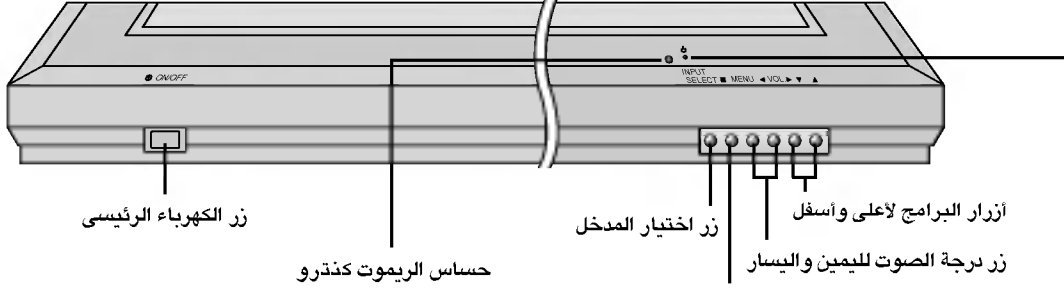

قائمة الإختيارات  
مبين توصيل الكهراء / وضع الانتظار  
بضىء بلون أحمر فى وضع الانتظار  
بضىء بلون أخضر عند إضاءة الشاشة.

### > اللوحة الخلفية <

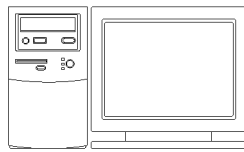
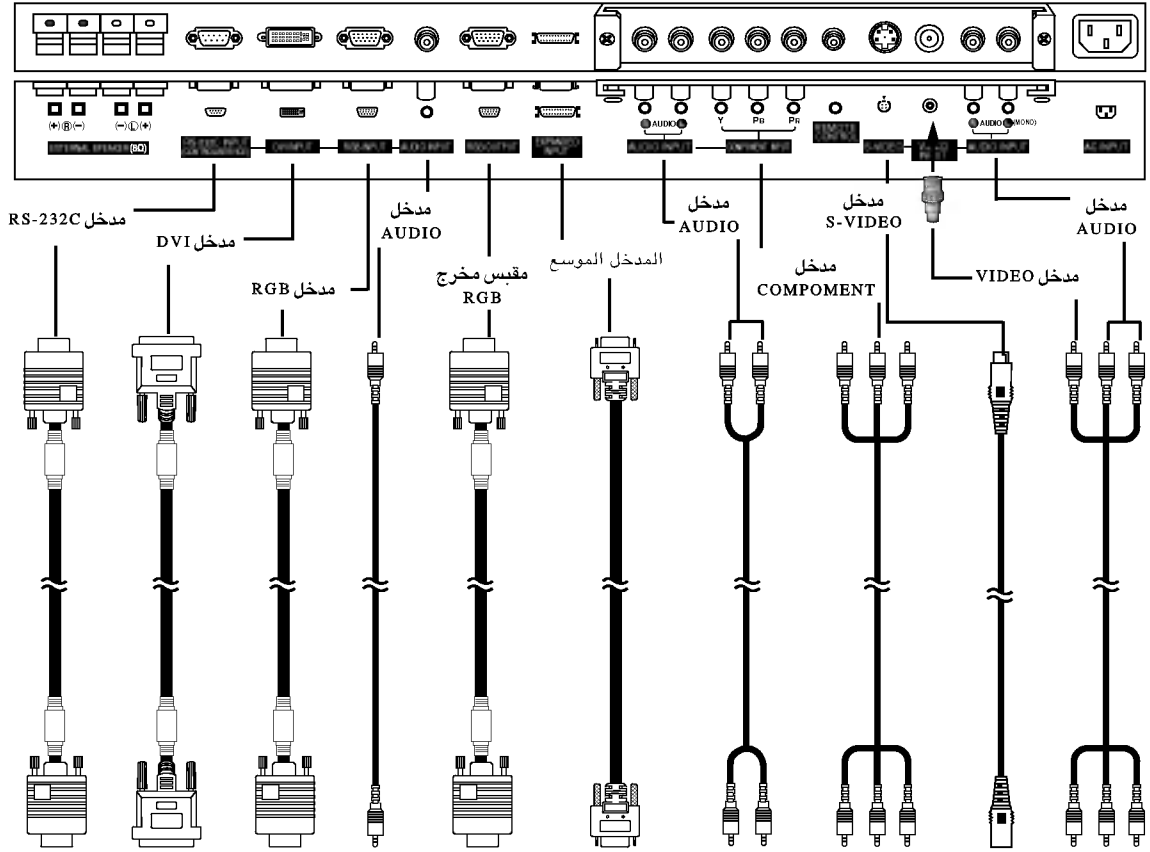

توصيل الكمبيوتر الشخصى



مشاهدة مصدر خارجي للصوت والصورة AV

# مفاتيح التحكم في الشاشة

< اللوحة الخلفية >

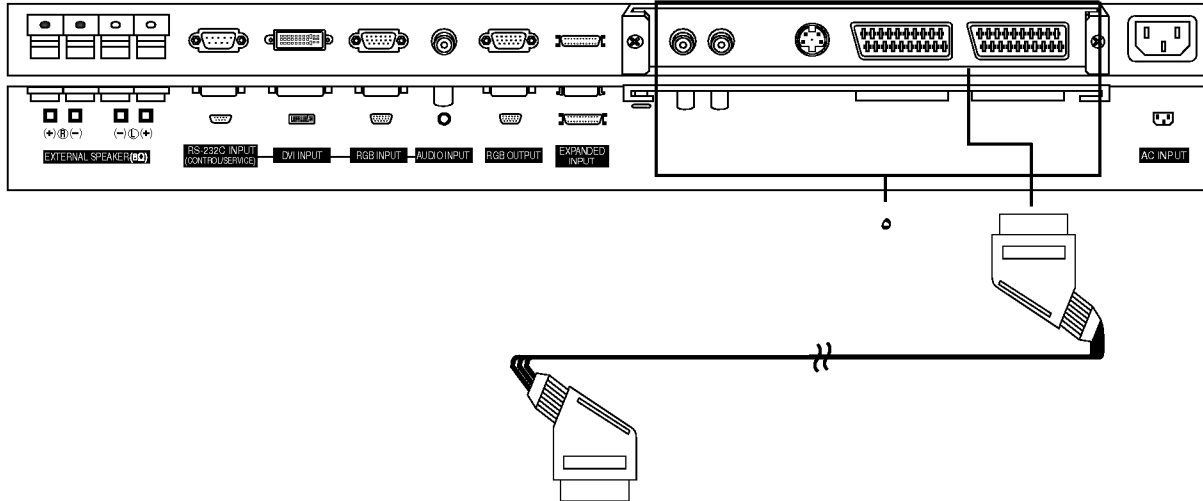
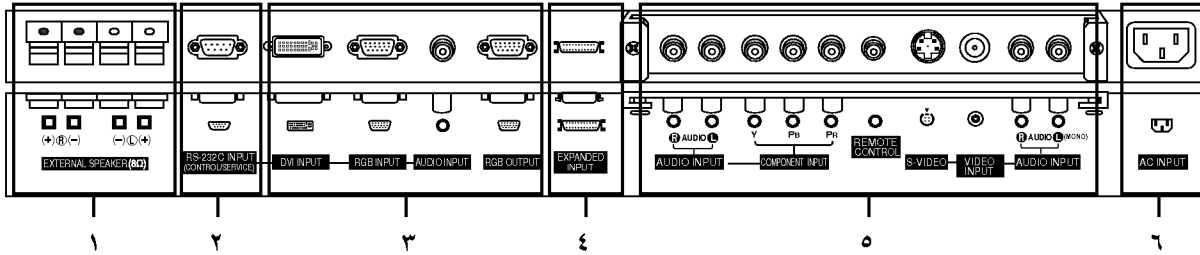

١. مفاتيح السماعيات الخارجية (٨ أوم).
٢. فتحة مدخل RS - 232C (التحكم / الخدمة)  
يتم توصيل الفتحة على التوالي في جهاز التحكم بالوصلة RS-232C على اللوحة الخلفية للشاشة.
٣. مدخل DVI / مدخل RGB / مدخل الصوت  
يتم توصيل كابل الإشارة من مقبس مخرج الشاشة الكمبيوتر الشخصي إلى مقبس مدخل الكمبيوتر الشخصي في الكهاز.
٤. المدخل الموسع
٥. مدخل الصوت / مدخل المكونات / S فيديو / مدخل الفيديو / مدخل الصوت  
مقبس توصيل يورو سكرات  
يتم توصيل مقبس يورو سكرات في جهاز الفيديو مع مقبس يورو سكرات في التلفزيون.
٦. مقبس مدخل الكهرباء  
ملاحظة : لوحة الترابط ( AP-42/50EA42/43 ) ليست مجهزة في الطراز من السلسلة MT-42PZ46/47/90/91 أو MZ-42PZ44/45/90/91 أو MT-50PZ47/93 أو MZ-50PZ46/47/92/93.



## أوضاع الضبط لمشاهدة المعدات الخارجية

### مشاهدة مسجل الفيديو VCR (عند تركيب لوحة الترابط)

- عند توصيل شاشة البلازما مع المعدات الخارجية يتم توافق ألوان فتحات التوصيل (فيديو - أصفر، سماعة يسار - أبيض، سماعة يمين - أحمر).
- يتم توصيل مقبس مدخل الصوت VIDEO INPUT (أصفر) مع وصلة توافق BNC-RCA إلى مقبس مدخل الصوت والصورة في الجهاز .
- إذا كان لديك مسجل فيديو مونو، يتم توصيل كابل الصوت من مسجل الفيديو إلى السماعة يسار / مونو عند مدخلها على شاشة البلازما.
- إذا قمت بتوصيل جهاز مسجل فيديو S-VIDEO بمدخل S-VIDEO، تتحسن جودة الصورة بالمقارنة مع توصيل مسجل الفيديو العادي مع مدخل الفيديو. يتم توصيل مقبس يوروسكارت في جهاز الفيديو مع مقبس يوروسكارت في التلفزيون. (إختيارية)
- تجنب استمرار الصورة الثابتة على الشاشة لمدة زمنية طويلة. وعادةً فإن الصورة الثابتة تأتي من نموذج الصورة ٣:٤ أو كلمة VCR أو رقم القناة، فالصورة الثابتة قد تظل مرئية على الشاشة.

١. ضغط الزر **INPUT SELECT** على الريموت كنترول مع اختيار **AV** أو (**AV1** أو **AV2**).
٢. يتم إدخال شريط فيديو في مسجل الفيديو واضغط زر التشغيل **PLAY** على مسجل الفيديو. أنظر كتيب تشغيل مسجل الفيديو.

### مشاهدة تليفزيون الكيبل (عند تركيب لوحة الترابط)

- بعد الاشتراك في خدمة تليفزيون الكيبل من مقدم الخدمات المحلي وتركيب محو، يمكنك مشاهدة برامج تليفزيون الكيبل.
- ١. ضغط الزر **INPUT SELECT** على الريموت كنترول مع اختيار **AV** أو (**AV1** أو **AV2**).
- ٢. يتم ضبط توليف خدمة الكيبل والقنوات الخاصة بها باستخدام صندوق الكيبل.

### مشاهدة مصدر خارجي للصوت والصورة AV (عند تركيب لوحة الترابط)

- عند توصيل شاشة البلازما بمعدات خارجية يتم توافق الألوان لفتحات التوصيل.
- يتم توصيل مقبس يوروسكارت في جهاز الفيديو مع مقبس يوروسكارت في التلفزيون. (إختيارية)
- ١. ضغط الزر **INPUT SELECT** على الريموت كنترول مع اختيار **AV** أو (**AV1** أو **AV2**).
- ٢. يتم تشغيل المعدات الخارجية المقابلة.

### مشاهدة DVD (عند تركيب لوحة الترابط)

- فتحات مداخل المكونات  
يمكنك الحصول على جودة صورة أفضل إذا قمت بتوصيل مشغل DVD مع فتحات مداخل المكونات كما هو مبين أدناه.

P <sub>R</sub>	P <sub>B</sub>	Y	فتحات المكونات للشاشة.
----------------	----------------	---	------------------------

P <sub>r</sub>	P <sub>b</sub>	Y	فتحات مخارج الفيديو
R-Y	B-Y	Y	
Cr	Cb	Y	لمشغل DVD.
P <sub>R</sub>	P <sub>B</sub>	Y	

- كيفية التوصيل  
يتم توصيل مدخل VIDEO DVD Y, P<sub>B</sub>, P<sub>R</sub> للمكونات 480i / 480p (DVD INPUT) ومدخل الصوت لمقابس أطراف الصوت لمدخل AV (AV INPUT).
- يتم توصيل مقبس يوروسكارت في جهاز الفيديو مع مقبس يوروسكارت في التلفزيون. (إختيارية)

- كيفية الاستخدام  
١. ضغط الزر **INPUT SELECT** على الريموت كنترول مع اختيار **Component** أو (**AV1** أو **AV2**).
- ٢. جرب ذلك مرة أخرى بعد تشغيل مشغل DVD.

## أوضاع الضبط لمشاهدة المعدات الخارجية

### توصيل الكمبيوتر الشخصي

- يمكنك الاستمتاع بالصورة الواضحة والصوت الواضح مع توصيل الكمبيوتر الشخصي بالشاشة.
- يتم توصيل الكمبيوتر الشخصي على فتحة INPUT RGB (PC INPUT) أو INPUT DVI (DIGITAL RGB INPUT) على الشاشة بعد تغيير درجة الدقة للكمبيوتر الشخصي.
- تجنب الاحتفاظ بصورة ثابتة على شاشة العرض لمدة طويلة.
- نموذج مدخل التزامن : منفصل

### كيفية التوصيل

- يتم توصيل كابل الإشارة من فتحة مخرج الشاشة في الكمبيوتر الشخصي إلى مدخل RGB (مدخل الكمبيوتر الشخصي للشاشة أو كابل الإشارة من فتحة مخرج DVI في الكمبيوتر الشخصي إلى فتحة مخرج DVI (مدخل RGB الرقمي) للشاشة).
- يتم توصيل كابل الصوت من الكمبيوتر الشخصي إلى مدخل الصوت في الشاشة. (كابلات الصوت غير متضمنة مع الشاشة).
- عند استخدام بطاقة صوت أضيف صوت الكمبيوتر الشخصي بحسب ما هو مطلوب.
- تستخدم هذه الشاشة نظام التوصيل والتشغيل الفوري VESA. وعند توصيل نظام متوافق للتوصيل والتشغيل الفوري (الكمبيوتر الشخصي) مع الشاشة، لن يلزم استخدام أوضاع ضبط إضافية. وتقدم الشاشة البيانات EDID لنظام الكمبيوتر الشخصي باستخدام بروتوكول DDC. ويقوم الكمبيوتر الشخصي بال ضبط والتعديل أتماتيكيًا لاستخدام هذه الشاشة.
- بروتوكول DDC مضبوط مسبقاً للوضع RGB (RGB قياسي أنالوج) والوضع DVI (DVI، RGB رقمي ديجيتا).
- عند اللزوم، أضبط أوضاع ضبط الشاشة وتلفيهاً على أساس التوصيل والتشغيل الفوري.
- إذا كانت البطاقة الرسومية في الكمبيوتر الشخصي لا تقوم بإخراج إشارات RGB القياسية والرقمية (أنالوج وديجيتا) في نفس الوقت، يتم توصيل فتحة مدخل RGB (مدخل الكمبيوتر الشخصي) أو فتحة مدخل DVI (مدخل RGB الرقمي) على الشاشة بالكمبيوتر الشخصي.
- إذا كانت البطاقة الرسومية في الكمبيوتر الشخصي تقوم بإخراج RGB رقمي وقياسي في نفس الوقت، أضبط الشاشة على RGB أو DVI (يتم ضبط الوضع الآخر من جانب الشاشة تلقائياً على وضع التوصيل والتشغيل الفوري).

### كيفية الاستخدام

١. اضغط زر POWER على الكمبيوتر الشخصي واضغط زر التشغيل/ الإيقاف ON/OFF على الشاشة. وبعدها اضغط زر التشغيل أو اضغط زر POWER على الريموت كنترول للشاشة.
٢. اضغط زر اختيار المدخل INPUT SELECT على الريموت كنترول لاختيار **RGB** أو **DVI**.
٣. اضبط درجة الدقة للكمبيوتر الشخصي على الاختيار SXGA (١٠٢٤×١٢٨٠، ٦٠ هرتز).

## مواصفات الشاشة القابلة للعرض

&lt; DVI الوضع &gt;

تردد رأسي (هرتز)	تردد أفقي (كيلو هرتز)	درجة الدقة
٧٠,٠٩	٣١,٤٦٨	٣٥٠ × ٦٤٠
٨٥,٠٨	٣٧,٨٦١	
٧٠,٠٨	٣١,٤٦٩	٤٠٠ × ٧٢٠
٨٥,٠٣	٣٧,٩٢٧	
٥٩,٩٤	٣١,٤٦٩	
٦٦,٦٦	٣٥,٠٠٠	
٧٢,٨٠	٣٧,٨٦١	٤٨٠ × ٦٤٠
٧٥,٠٠	٣٧,٥٠٠	
٨٥,٠٠	٤٣,٢٦٩	
٦٠,٠٠	٣١,٥	
٧٠,٠٠	٣٥	٤٨٠ × ٨٤٨
٧٥,٠٠	٣٧,٥	
٦٠,٠٠	٣١,٥	
٧٠,٠٠	٣٧,٧٩٩	٤٨٠ × ٨٥٢
٧٥,٠٠	٣٩,٣٧٥	
٥٦,٢٥	٣٥,١٥٦	
٦٠,٣١	٣٧,٨٧٩	
٧٢,١٨	٤٨,٠٧٧	٦٠٠ × ٨٠٠
٧٥,٠٠	٤٦,٨٧٥	
٨٥,٠٦	٥٣,٦٧٤	
٧٤,٥٥	٤٩,٧٢٥	٦٢٤ × ٨٣٢
٦٠,٠٠	٤٨,٣٦٣	
٧٠,٠٦	٥٤,٤٧٦	٧٦٨ × ١٠٢٤
٧٥,٠٢	٦٠,٠٢٣	
٦٠,٠٥	٥٤,٣٤٨	
٧٠,٠١	٦٣,٩٩٥	٨٦٤ × ١١٥٢
٧٥,٠٠	٦٧,٥٠٠	
٧٥,٠٦	٦٨,٦٨١	٨٧٠ × ١١٥٢
٦٠,٠٠	٦٠,٠٠٠	٩٦٠ × ١٢٨٠
٦٠,٠٢	٦٣,٩٨١	١٠٢٤ × ١٢٨٠

&lt; RGB الوضع &gt;

تردد رأسي (هرتز)	تردد أفقي (كيلو هرتز)	درجة الدقة
٧٠,٠٩	٣١,٤٦٨	٣٥٠ × ٦٤٠
٨٥,٠٨	٣٧,٨٦١	
٧٠,٠٨	٣١,٤٦٩	٤٠٠ × ٧٢٠
٨٥,٠٣	٣٧,٩٢٧	
٥٩,٩٤	٣١,٤٦٩	
٦٦,٦٦	٣٥,٠٠٠	
٧٢,٨٠	٣٧,٨٦١	٤٨٠ × ٦٤٠
٧٥,٠٠	٣٧,٥٠٠	
٨٥,٠٠	٤٣,٢٦٩	
٦٠,٠٠	٣١,٥	
٧٠,٠٠	٣٥	٤٨٠ × ٨٤٨
٧٥,٠٠	٣٧,٥	
٦٠,٠٠	٣١,٥	
٧٠,٠٠	٣٧,٧٩٩	٤٨٠ × ٨٥٢
٧٥,٠٠	٣٩,٣٧٥	
٥٦,٢٥	٣٥,١٥٦	
٦٠,٣١	٣٧,٨٧٩	
٧٢,١٨	٤٨,٠٧٧	٦٠٠ × ٨٠٠
٧٥,٠٠	٤٦,٨٧٥	
٨٥,٠٦	٥٣,٦٧٤	
٧٤,٥٥	٤٩,٧٢٥	٦٢٤ × ٨٣٢
٦٠,٠٠	٤٨,٣٦٣	
٧٠,٠٦	٥٤,٤٧٦	٧٦٨ × ١٠٢٤
٧٥,٠٢	٦٠,٠٢٣	
٦٠,٠٥	٥٤,٣٤٨	
٧٠,٠١	٦٣,٩٩٥	٨٦٤ × ١١٥٢
٧٥,٠٠	٦٧,٥٠٠	
٧٥,٠٦	٦٨,٦٨١	٨٧٠ × ١١٥٢
٦٠,٠٢	٦٠,٠٢٣	٩٦٠ × ١٢٨٠
٦٠,٠٢	٦٣,٩٨١	١٠٢٤ × ١٢٨٠

الملحقات



الريموت كذترو



وصلة توافق BNC-RCA (التربو)

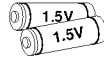

بطاريات قلووية

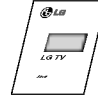

كتيب المالك



كابل تليفون سكاتر (التربو)



كابلات DVI



أسلاك الكهرياء



كابل ١٥ طرف D-sub

الإضافات الاختيارية

- يمكن تغيير أو تعديل الإضافات الاختيارية لتحسين الجودة بدون أى إخطار ويمكن إضافة إضافات اختيارية جديدة.
- إتصل بالبائع طرفكم لشراء هذه الأشياء.

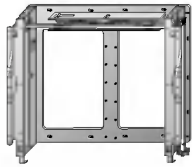

كتف التركيب فى الجدار

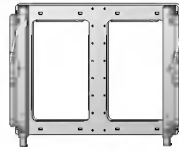

كتف التركيب فى الجدار مع إمكانية التدوير والميل



كتف التركيب فى السقف

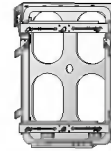

كتف التركيب فى الجدار

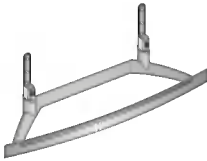

قائم التثبيت المكتبى

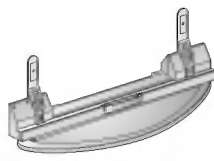

قائم السماعة المكتبية



كابلات الفيديو



كابلات الصوت



السماعات

## تركيب الشاشة

- هذا الموديل يمكن تركيبه على الحائط كما هو مبين أدناه. والتركيب الحائطي اختياري، ولا يتم توريده مع الشاشة.
- شاشة البلازما هذه مصممة على أساس أن يتم تركيبها أفقياً أو رأسياً.

### التركيب الحائطي: تركيب رأسى

( MT/MZ-42/50PZ91/93 أو MT/MZ-42/50PZ45/47 WELIXI )

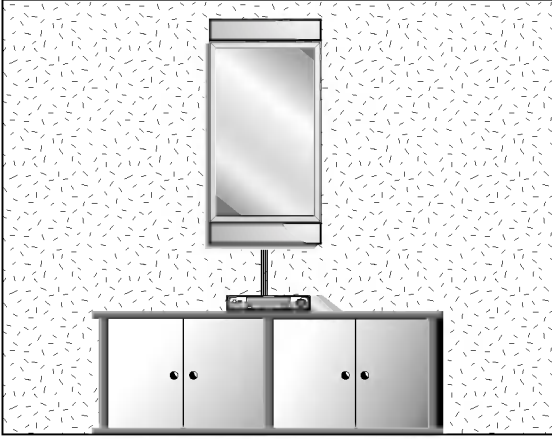

- يمكن تركيب الشاشة رأسياً على الحائط كما هو مبين أعلاه. (للمزيد من المعلومات يتم الرجوع إلى الدليل الاختياري «كتيب تركيب وضبط أكتاف تركيب الشاشة على الحائط»)
- احتسب: عند تركيب الشاشة رأسياً فإن مفاتيح التحكم على اللوحة الأمامية يجب أن تكون على الجانب الأيسر إلى أسفل كما هو مبين أعلاه.
- سماعات اختيارية ومبينة لغرض التصوير فقط.

### التركيب الحائطي: تركيب أفقى

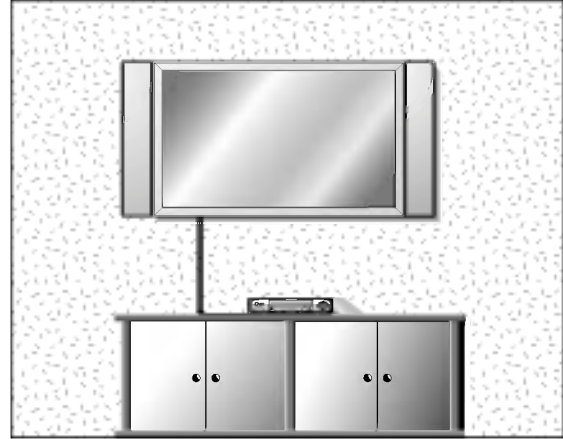

- يمكن تركيب الشاشة على الجدار كما في الصورة أعلاه. ( للمزيد من المعلومات يتم الرجوع إلى كتيب التثبيت بالأكتاف في الجدار (التثبيت مع إمكانية الميل والتدوير) والخاص بمالك الجهاز).
- سماعات اختيارية ومبينة لغرض التصوير فقط.

### للتثبيت بالنظام المكتبي

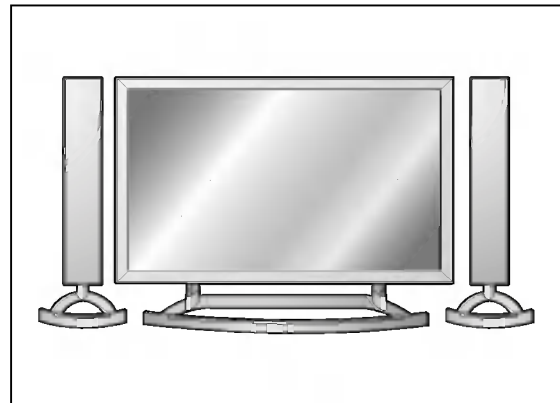

- يمكن تركيب الشاشة على المكتب كما في الصورة أعلاه. (للمزيد من المعلومات يتم الرجوع إلى كتيب المالك لقائمة التثبيت المكتبي).

## احتس

- عند تركيب الشاشة رأسياً عليك أن تغير وضع العرض على الشاشة بنموذج OSD وبحيث أن قوائم الاختيار تظهر بصورة صحيحة وأيضاً لحماية الشاشة من السخونة الزائدة (يتم الرجوع إلي صفحة ١٩).
- يتم تركيب هذه الشاشة فقط في مكان حيث تتوافر التهوية الكافية .

### للتركيب بالنظام المكتبي

- ب. الحد الأدنى المسموح به للمسافة الخالية للتهوية الكافية عند التركيب على قاعدة

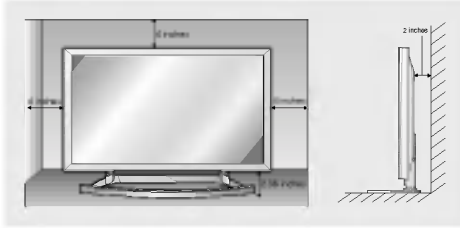

### للتركيب بنظام التركيب على الجدار.

- أ. الحد الأدنى المسموح به للمسافة الخالية للتهوية الكافية عند التركيب على الحائط

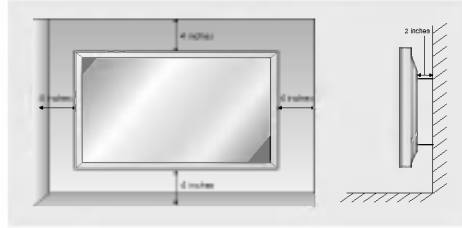

## تشغيل الشاشة

- عند استخدام الريموت كونترو يتم توجيه حساس الريموت كونترو نحو الشاشة.

### تشغيل الشاشة بعد التركيب.

١. يتم توصيل كابل الكهرباء بصورة سليمة.
٢. اضغط زر التشغيل **ON/OFF** على الشاشة. وفي هذه اللحظة فإن الشاشة يتم تحويلها إلى الوضع الإحتياطي. اضغط زر التشغيل والإيقاف أو اضغط زر **INPUT SELECT** على الشاشة أو اضغط زر **POWER** أو **INPUT SELECT** على الريموت كونترو وعندئذ يتم تشغيل الشاشة.

### تشغيل الشاشة (سلك الكهرباء مازال متصلاً)

١. عند فصل الشاشة باستخدام زر **ON/OFF** على الشاشة.
  - اضغط زر **ON/OFF** على الشاشة لغرض تشغيل الشاشة.
٢. عند فصل الشاشة باستخدام التحكم عن بعد وأيضاً زر **ON/OFF** على الشاشة.
  - اضغط زر **ON/OFF** على الشاشة ثم اضغط زر **INPUT SELECT** على الشاشة أو اضغط زر **POWER** أو زر **INPUT SELECT** على التحكم عن بعد ثم يتم تشغيل الشاشة.

## إختيار اللغة على الشاشة (التربو)

- يمكن عرض القائمة على الشاشة باللغة المطلوبة. وعلك اختيار لغتك أولاً.
- ١. - اضغط زر القائمة MENU ثم اضغط الزر ▲ / ▼ لاختيار القائمة الخاصة.
- ٢. - اضغط الزر الأيمن ثم زر الحركة لأعلي وأسفل لاختيار اللغة.
- ٣. - اضغط الزر ◀. اضغط زر إختيار البرنامج أو زر درجة الصوت لإختيار لغتك المطلوبة. جميع العروض المبينة على الشاشة ستظهر باللغة المختارة.
- ٤. - اضغط الزر MENU.

## قائمة الصورة

### PSM (ذاكرة حالة الصورة)

- استخدم PSM لضبط الشاشة لأفضل مظهر للصورة.
- ( USER Wek...I' JIv' QO... PSM UM' & Q... ) ( ' P... K' d... H ' E ' U' ) ' c... ) ' UD' [P] d
- 1. - اضغط الزر PSM أو لاختيار حالة الصورة المفضلة لديك.
- اضغط الزر PSM لاختيار حالة الصورة المفضلة لديك.

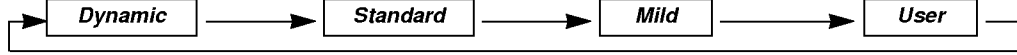

- يمكنك أيضاً اختيار **Dynamic** و **Standard** و **Mild** و **User** في قائمة الصورة PICTURE.
- يتم برمجة الصورة **Dynamic** أو **Standard** أو **Mild** لتقديم صورة جيدة في المصنع ولا يمكن تعديلها فيما بعد.

### ضبط التحكم الأتوماتيكي للألوان

- ( USER d...I' JIv' QO... CSM UM' & Q... ) ( ^ k' b ^ k' b ) ( ' ^ W ~ ' UD' [P] d

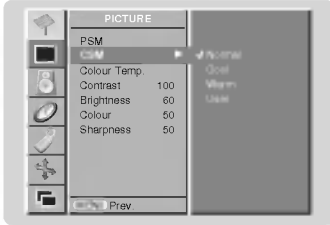

- 1 - اضغط زر القائمة MENU ثم اضغط الزر ▲ / ▼ لاختيار قائمة الصورة.
- 2 - اضغط زر القائمة ► ثم اضغط الزر ▲ / ▼ لاختيار القائمة الخاصة بـ **CSM**.
- 3 - اضغط زر درجة الصوت لاختيار الألوان القياسية أو المائلة إلى الأحمر أو الأخضر أو الأزرق.
- 4 - اضغط الزر MENU.

### التحكم اليدوي في درجة حرارة اللون (اختيار المستخدم)

- ( USER U ' b W ~ ' QO; ' \_ k' b \_ k' b ) ( ' [P] d

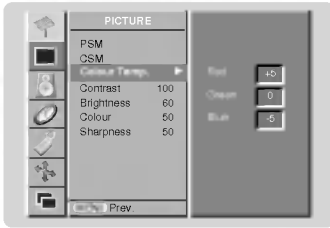

- 1 - اضغط زر القائمة MENU ثم اضغط الزر ▲ / ▼ لاختيار قائمة الصورة.
- 2 - اضغط الزر ► ثم الزر ▲ / ▼ لاختيار **Colour Temp.** اضغط الزر ►.
- 3 - اضغط الزر ▲ / ▼ لاختيار الأحمر **Red** ثم اضغط الزر ►. ( لضبط اللون الأحمر).  
• لضبط الأخضر والأزرق (**Green and Blue**) بنفس الطريقة.
- 4 - استخدم الزر ► / ◀ لإجراء التعديلات والضبط المناسب ثم اضغط الزر موافق **MENU**.
- 5 - اضغط الزر **MENU**.
- نطاق الضبط لكل الأحمر والأخضر والأزرق - ١٠ إلى + ١٠ .

### ضبط حالة الصورة (اختيار المستخدم)

- يمكنك ضبط الصورة من حيث التباين والإضاءة ودرجة الألوان ودرجة تحديد الألوان وصيغاتها بالمستويات التي تفضلها.

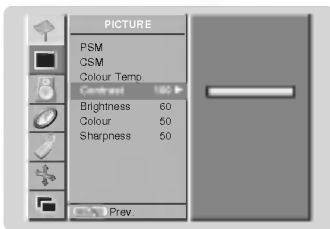

- 1 - اضغط زر القائمة MENU ثم اضغط الزر ▲ / ▼ لاختيار القائمة. ثم اضغط الزر ►.
- 2 - استخدم الزر ▲ / ▼ لاختيار **Contrast** ثم اضغط الزر ►. ( لضبط وضع التباين ).  
• لضبط شدة الإضاءة واللون وحدة الصورة ودرجة اللون بنفس الأسلوب.
- 3 - استخدم الزر ► / ◀ لإجراء التعديلات والضبط المناسب ثم اضغط الزر موافق **MENU**.
- اضغط الزر ▲ / ▼ لاختيار البنود الأخرى.

## قائمة الصوت

### SSM (التحكم الاوتوماتيكي في الصوت)

- تتيح لك هذه الوظيفة إمكانية الاستمتاع بأفضل صوت بدون أي ضبط خاص لأن الشاشة تقوم أوتوماتيكياً باختيار الصوت المناسب على أساس محتوى البرنامج.
- **SSM** (SOUND SENSING MODE) (التحكم الاوتوماتيكي في الصوت) **USER** (المستخدم) **FLAT** (مسطح) **SPEECH** (كلام) **MOVIE** (فيلم) **MUSIC** (موسيقى) **USER** (المستخدم).

١. - اضغط الزر **SSM** أو لاختيار حالة الصورة المفضلة لديك.

٢. - اضغط الزر **SSM** لاختيار الصوت المفضل لديك.

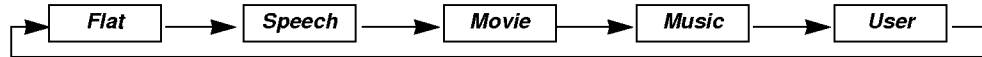

• يمكنك أيضاً اختيار الاختيارات **Flat** و **Speech** و **Movie** و **Music** أو **User** في قائمة **SOUND**.

### AVL (ضبط مستوى الصوت اوتوماتيكياً)

- تحافظ هذه الخاصية على مستوى درجة الصوت المتساوية حتي عندما تقوم بتعديل القنوات.

١. - اضغط زر القائمة **MENU** ثم اضغط الزر **▲** / **▼** لإختيار القائمة. ثم اضغط الزر **▶**.

٢. - اضغط الزر **▲** / **▼** لإختيار **AVL** ثم اضغط الزر **▶**.

٣. - اضغط الزر **▲** / **▼** أختيار **On** أو **Off**.

٤. - اضغط الزر **MENU**.

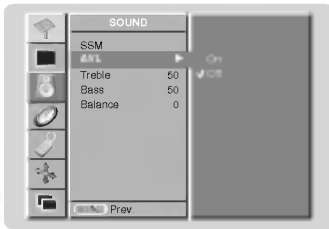

### ضبط الصوت (اختيار المستخدم)

١. - اضغط زر القائمة **MENU** ثم اضغط الزر **▲** / **▼** لإختيار القائمة. ثم اضغط الزر **▶**.

٢. - اضغط الزر **▲** / **▼** لإختيار **Treble** ثم اضغط الزر **▶**. (عند الضبط على الصوت Treble).  
• اضبط الاختيارات **Bass** و **Balance** بنفس الأسلوب.

٣. - استخدم الزر **▶** / **◀** لفرض الضبط المناسب ثم اضغط الزر موافق **MENU**.

• اضغط الزر **▲** / **▼** لإختيار الاختيارات الأخرى.

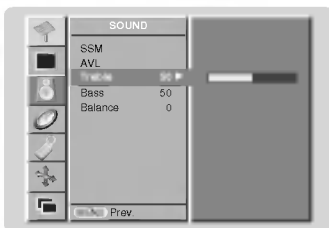



## اختيارات قائمة الوقت

ضبط الساعة

1- اضغط على زر القائمة ثم اضغط على زر  $\nabla/\blacktriangle$  لاختيار القائمة الخاصة بـ **Clock**.



2- اضغط زر القائمة ثم اضغط الزر  $\nabla/\blacktriangle$  لاختيار القائمة الخاصة بـ **Clock**.

3- اضغط زر القائمة ثم اضغط الزر  $\nabla/\blacktriangle$  لاختيار القائمة الخاصة بـ **Clock**.

4- اضغط زر القائمة ثم اضغط الزر  $\nabla/\blacktriangle$  لاختيار القائمة الخاصة بـ **Clock**.

5- اضغط زر القائمة ثم اضغط الزر  $\nabla/\blacktriangle$  لاختيار القائمة الخاصة بـ **Clock**.

6- اضغط زر القائمة ثم اضغط الزر  $\nabla/\blacktriangle$  لاختيار القائمة الخاصة بـ **Clock**.

ضبط تايمر التوقيت للتشغيل / الإيقاف

1- اضغط على زر القائمة ثم اضغط على زر  $\nabla/\blacktriangle$  لاختيار القائمة الخاصة بـ **On Time** أو **Off Time**.

2- اضغط زر القائمة ثم اضغط الزر  $\nabla/\blacktriangle$  لاختيار القائمة الخاصة بـ **On Time** أو **Off Time**.

3- اضغط زر القائمة ثم اضغط الزر  $\nabla/\blacktriangle$  لاختيار القائمة الخاصة بـ **On Time** أو **Off Time**.

4- اضغط زر القائمة ثم اضغط الزر  $\nabla/\blacktriangle$  لاختيار القائمة الخاصة بـ **On Time** أو **Off Time**.

5- اضغط زر القائمة ثم اضغط الزر  $\nabla/\blacktriangle$  لاختيار القائمة الخاصة بـ **On Time** أو **Off Time**.

6- اضغط زر القائمة ثم اضغط الزر  $\nabla/\blacktriangle$  لاختيار القائمة الخاصة بـ **On Time** أو **Off Time**.

7- اضغط زر القائمة ثم اضغط الزر  $\nabla/\blacktriangle$  لاختيار القائمة الخاصة بـ **On Time** أو **Off Time**.

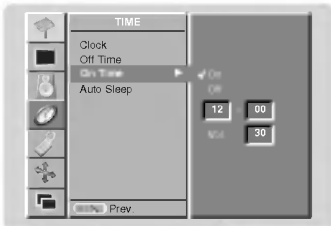

8- اضغط زر القائمة ثم اضغط الزر  $\nabla/\blacktriangle$  لاختيار القائمة الخاصة بـ **On Time** أو **Off Time**.

### الإيقاف الأتوماتيكي بالتوقيت

في حالة إختيار الإيقاف الأتوماتيكي بالتوقيت، فإن الجهاز يفلق نفسه أوتوماتيكياً بالتحويل إلى وضع الإنتظار وذلك بعد ١٠ دقائق تقريباً بعد توقف إرسا محطة التلفزيون.

1- اضغط على زر القائمة ثم اضغط على زر  $\nabla/\blacktriangle$  لاختيار القائمة الخاصة بـ **Auto Sleep**.

2- اضغط زر القائمة ثم اضغط الزر  $\nabla/\blacktriangle$  لاختيار القائمة الخاصة بـ **Auto Sleep**.

3- اضغط زر القائمة ثم اضغط الزر  $\nabla/\blacktriangle$  لاختيار القائمة الخاصة بـ **Auto Sleep**.

4- اضغط زر القائمة ثم اضغط الزر  $\nabla/\blacktriangle$  لاختيار القائمة الخاصة بـ **Auto Sleep**.



### جهاز التوقيت لغرض النوم

إنك لا تحتاج لأن تتذكر إطفاء الجهاز قبل أن تذهب للنوم، فـجهاز التوقيت عند النوم يقوم بالتحويل أوتوماتيكياً لتحويل الجهاز إلى وضع الإنتظار بعد إنقضاء مدة زمنية معينة.

إضغط زر جهاز التوقيت (النوم) لإختيار عدد الدقائق، فتظهر شاشة العرض المبيبة ويتبعها رقم ١٠، ٢٠، ٣٠، ٦٠، ٩٠، ١٢٠، ١٨٠، ٢٤٠. ويبدأ جهاز التوقيت (التيمر) في العد التنازلي من عدد الدقائق المختار.

أ- لمشاهدة وقت النوم المتبقي في جهاز التوقيت، إضغط زر التوقيت مرة.

ب- لإلغاء توقيت النوم، يتم تكرار الضغط على زر التوقيت حتي تظهر الشاشة المبيبة.

ج- عند إطفاء جهاز التوقيت، فإن الجهاز يلغي المدة الزمنية المسبقة للتوقيت.

## قائمة خاصة

### مفتاح منع التشغيل من قبل الأطفاء

- يمكن ضبط جهاز التلفزيون بحيث يلزم استخدام الريموت كنترول لغرض التحكم فيه. وهذه الخاصية يمكن إستخدامها لمنع الأطفاء من مشاهدة التلفزيون بدون إذن.

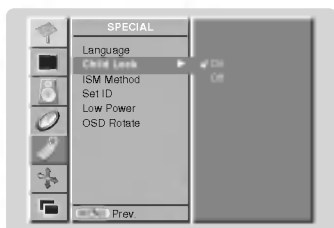

١ - اضغط زر القائمة MENU ثم اضغط الزر ▲ / ▼ لاختيار القائمة الخاصة.

٢ - اضغط زر القائمة ► ثم اضغط الزر ▲ / ▼ لاختيار القائمة الخاصة **Child Lock**.

٣ - اضغط زر القائمة ► ثم اضغط الزر ▲ / ▼ لاختيار القائمة الخاصة **On** أو **Off**.

٤ - اضغط الزر MENU.

الخطوات المذكورة أعلاه هي للتحكم في إعدادات القائمة الخاصة. يمكنك أيضاً تغيير إعدادات القائمة الخاصة من خلال الريموت كنترول. اضغط زر القائمة MENU ثم اضغط الزر ▲ / ▼ لاختيار القائمة الخاصة. اضغط زر القائمة ► ثم اضغط الزر ▲ / ▼ لاختيار القائمة الخاصة Child Lock. اضغط زر القائمة ► ثم اضغط الزر ▲ / ▼ لاختيار القائمة الخاصة On أو Off. اضغط الزر MENU.

### الأسلوب ISM

- يمكن تشغيل جهاز التلفزيون بحيث يتم تشغيل الريموت كنترول عند تشغيل التلفزيون. هذه الخاصية يمكن استخدامها لمنع الأطفاء من مشاهدة التلفزيون بدون إذن.

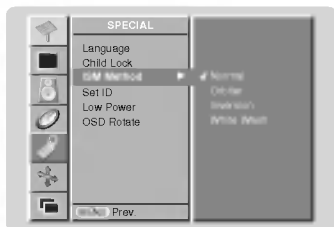

١ - اضغط زر القائمة MENU ثم اضغط الزر ▲ / ▼ لاختيار القائمة الخاصة.

٢ - اضغط زر القائمة ► ثم اضغط الزر ▲ / ▼ لاختيار القائمة الخاصة ISM.

٣ - اضغط زر القائمة ► ثم اضغط الزر ▲ / ▼ لاختيار القائمة الخاصة (Orbits) (Orbits) (White Wash) (White Wash).

#### White Wash

تستخدم هذه الخاصية لإزالة البقع البيضاء من الشاشة. اضغط زر القائمة ► ثم اضغط الزر ▲ / ▼ لاختيار القائمة الخاصة White Wash.

#### Orbits

تستخدم هذه الخاصية لإزالة البقع السوداء من الشاشة. اضغط زر القائمة ► ثم اضغط الزر ▲ / ▼ لاختيار القائمة الخاصة Orbits.

#### Inversion

تستخدم هذه الخاصية لإزالة البقع الحمراء من الشاشة. اضغط زر القائمة ► ثم اضغط الزر ▲ / ▼ لاختيار القائمة الخاصة Inversion.

٤ - اضغط الزر MENU.

WORM- dt

- WUA ' dt \* UZ' JCH• WDUU ' dt

١- اضغط زر القائمة MENU ثم اضغط الزر ▲ / ▼ لاختيار القائمة الخاصة.

٢- اضغط زر القائمة WORM- dt ' U ▼ / ▲ dt' dt ▶ e' (E) ' .

٣- اضغط زر القائمة ▶ ثم اضغط الزر ▲ / ▼ لاختيار القائمة الخاصة **On** أو **Off**

٤- اضغط الزر MENU.

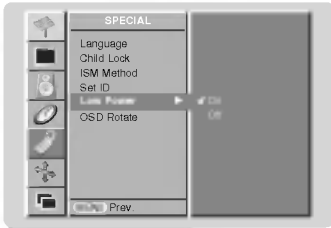

### دوران القائمة للمشاهدة الرأسية ( WELX ( MT/MZ-42/50PZ45/47 أو MT/MZ-42/50PZ91/93 )

١- اضغط زر القائمة MENU ثم اضغط الزر ▲ / ▼ لاختيار القائمة الخاصة.

٢- اضغط زر القائمة ▶ ثم اضغط الزر ▲ / ▼ لاختيار القائمة الخاصة **OSD Rotate**

٣- اضغط زر القائمة ▶ ثم اضغط الزر ▲ / ▼ لاختيار القائمة الخاصة **Normal** أو **Rotate**

- يتم اختيار الوضع العادي NORMAL إذا كانت الشاشة سيتم تركيبها أفقياً.
- يتم اختيار وضع الدوران ROTATE إذا كانت الشاشة سيتم تركيبها رأسياً.

٤- اضغط الزر MENU.

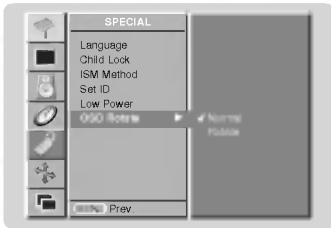

## قائمة SCREEN

### التوصيف الأوتوماتيكي (الوضع PC RGB1 فقط)

- أضبط وضع الصورة أوتوماتيكياً مع التخلص من أي إمتزاز في الصورة.

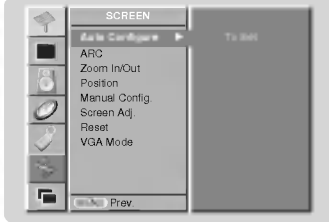

١ - اضغط زر القائمة MENU ثم اضغط الزر ▲ / ▼ لاختيار القائمة الخاصة بـ SCREEN.

٢ - اضغط الزر ▲ / ▼ لاختيار التوصيف الأوتوماتيكي Auto Configure ثم اضغط الزر ►.

- عند الانتهاء من التوصيف الأوتوماتيكي فإن الزر OK سيظهر على الشاشة.
- إذا كان وضع الصورة غير صحيح جرب الضبط الأوتوماتيكي مرة أخرى.

٣ - إذا كانت الصورة تحتاج لضبطها أكثر بعد الضبط الأوتوماتيكي أضبط إزاحة الصورة يمينا ويسارا وأعلى وأسفل وأضبط الطور Manual Config.

· .RGB wfb' U2' wk pld' WDU' of  
· .DVI [j]H UHDE\* U''y' EED' nD u' nDUH' WCOU-ud' nD u' nDUH'  
· .[E] ' a- dAI U''y' UML' E' WDE' W' k; pld' qd' WUA' ' E' E' W' k' k' X' U- rE' ' ^' a- rd' ' w' >

### ضبط نموذج الصورة

- يتم الضغط على زر التحكم في نسب أبعاد الصورة ARC بصفة مستمرة لإختيار نموذج الصورة بالأبعاد المفضلة لديك.
- يمكنك اختيار أوتوماتيكي أو ٣:٤ أو ٩:١٦ أو ٩:١٤ في القائمة الخاصة.

### أوتوماتيكي

عندما يستقبل جهاز التلفزيون لديك إشارة الشاشة العريضة ، فإنه يتحو أوتوماتيكياً إلى نموذج الصورة المطلوب إرسالها.

٣ : ٤

نموذج هذه الصورة بالمقياس ٤ إلى ٣ للتلفزيون العادي.

٩ : ١٦

يمكنك الإستمتاع بالصورة بمقياس السينما (نموذج الصورة ٩:١٦) أو برنامج التلفزيون العام من خلا الوضع ٩ : ١٦ .  
الشاشة ٩:١٦ يتم مشاهدتها بنفس الأسلوب ولكن الشاشة ٣:٤ يتم تكبيرها ليسار واليمين بحيث تصبح الشاشة ٩:١٦ كاملة.

٩ : ١٤

يمكنك أن تستمتع بنموذج الصورة ٩ : ١٤ أو برنامج التلفزيون العام بالوضع ٩ : ١٤ .  
إن الشاشة ٩ : ١٤ تتم مشاهدتها تماماً مثل الشاشة ٣ : ٤ ويتم تكبيرها لأعلي / لأسفل ويسارا / يمينا .

### التكبير (زووم)

يمكنك الإستمتاع بالصورة السينمائية للشاشة العريضة من خلا وضع التكبير (زووم).  
الشاشة ٣:٤ يتم تكبيرها عند الجانب العلوي / السفلي والجانب الأيسر / الأيمن بحيث تصبح الشاشة ٩:١٦ كاملة. وقد يؤدي هذا إلي فقد الجزء العلوي والسفلي من الصورة.

يمكن أيضاً تكبير الشاشة ( زووم ) تكبيراً أو تصغيراً باستخدام الأزرار أو باستخدام الزر لأعلي وأسفل.

### تكبير مقاس الصورة (وضع المكونات وفيديو وS فيديو فقط)

- عند تكبير أو تصغير الصورة فإن الشاشة قد تعرض صورة غير طبيعية.

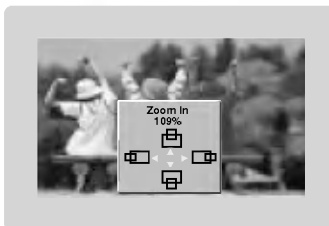

١ - اضغط زر التكبير / التصغير ZOOM- / ZOOM+ لتكبير أو تصغير مقاس الصورة.

٢ - اضغط وضع الصورة الرئيسية بالأزرار ▲ / ▼ / ► / ◀ في وضع الصورة المكبرة.

### وضع الشاشة (التربو)

- : wU ' LjU ' w WDU ' # p#P  
1152i, 1080i, 576p, 480p COMPONENT Ultra PC - RGB

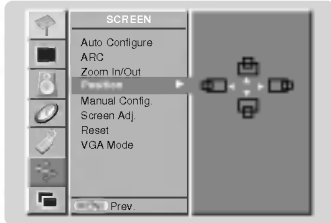

- ١ - إضغط زر القائمة MENU ثم إضغط الزر ▲ / ▼ لاختيار القائمة الخاصة **SCREEN**.
- ٢ - إضغط زر القائمة ◀ / ▶ إضغط الزر ▲ / ▼ لاختيار **Manual Config**.
- ٣ - إضغط زر القائمة ▶ / ◀ إضغط الزر ▲ / ▼ لاختيار **Screen Adj**.
- ٤ - إضغط الزر MENU.

### ضبط الطور Clock/Phase (الوضع PC RGB1 فقط)

- إذا كانت الصورة غير واضحة بعد الضبط الأتوماتيكي ويصفة خاصة إذا كانت الأحرف مازالت مرتعشة، أضبط طور الصورة يدوياً.

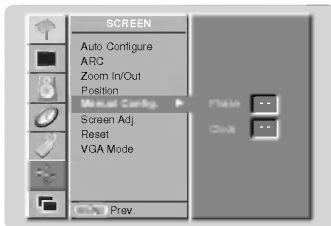

- ١ - إضغط زر القائمة MENU ثم إضغط الزر ▲ / ▼ لاختيار القائمة الخاصة **SCREEN**.
- ٢ - إضغط زر القائمة ▶ إضغط الزر ▲ / ▼ لاختيار **Manual Config**.
- ٣ - إضغط زر القائمة ▶ إضغط الزر ▲ / ▼ لاختيار **Phase** أو **Clock**.
- ٤ - إضغط الزر ▶
- ٥ - إضغط الزر ▲ / ▼ لضبط الطور ثم إضغط الزر MENU.

### اختيار اختيارات القائمة (الوضع AV (AV1/AV2) و S-VIDEO و COMPONENT (480i/570i) فقط)

- استخدم هذه الاختيار عند مشاهدة مدخل الفيديو.

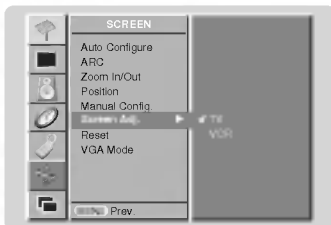

- ١ - إضغط زر القائمة MENU ثم إضغط الزر ▲ / ▼ لاختيار القائمة الخاصة **SCREEN**.
- ٢ - إضغط زر القائمة ▶ إضغط الزر ▲ / ▼ لاختيار القائمة الخاصة **Screen Adj**.
- ٣ - إضغط زر القائمة ▶ إضغط الزر ▲ / ▼ لاختيار القائمة الخاصة **TV** أو **VCR**.  
• يتم اختيار VCR عند مشاهدة الفيديو.  
• يتم اختيار التلفزيون TV للمعدات الأخرى، (باستثناء VCR).
- ٤ - إضغط الزر MENU.

## قائمة SCREEN

### الإختيار الأولي

- ضبط الإختيار الأولي للقيمة المضبوطة يتم إختيار **Reset** باستخدام الزر ▲ / ▼ ثم اضغط الزر ▶.

### إختيار وضع الشاشة العريضة فيجا (فقط في وضع الكمبيوتر الشخصي DVI, RGB)

- لمشاهدة صورة عادية يتم ضبط توافق دقة الشاشة في الوضع RGB وإختيار وضع الشاشة فيجا.

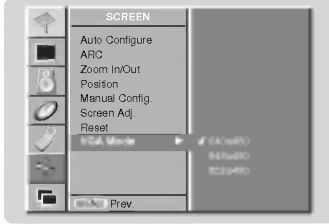

- 1- إضغط زر القائمة MENU ثم إضغط الزر ▲ / ▼ لإختيار القائمة الخاصة بـ **SCREEN**.
- 2- إضغط زر القائمة ▶ ثم إضغط الزر ▲ / ▼ لإختيار القائمة الخاصة بـ **VGA Mode**.
- 3- إضغط زر القائمة ▶ ثم إضغط الزر ▲ / ▼ لإختيار القائمة الخاصة بـ **640x480** أو **848x480** أو **852x480**.
- 4- إضغط الزر MENU.

### تخفيض شوشرة الإضاءة (التربو)

- لتقليل شوشرة الصورة التي قد تظهر على الشاشة أثناء مشاهدة التلفزيون في مساحة الإشارة الضعيفة.
- :wU`DjU`w`WHDU`ofpEPE
- فقط للأوضاع فيديو و S فيديو والمكونات 576i / 480i

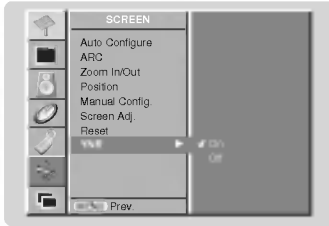

- 1- إضغط زر القائمة MENU ثم إضغط الزر ▲ / ▼ لإختيار القائمة الخاصة بـ **SCREEN**.
- 2- إضغط زر القائمة ▶ ثم إضغط الزر ▲ / ▼ لإختيار القائمة الخاصة بـ **YNR**.
- 3- إضغط زر القائمة ▶ ثم إضغط الزر ▲ / ▼ لإختيار القائمة الخاصة بـ **Off** أو **On**.
- 4- إضغط الزر MENU.

### تكبير زووم منفصل

- هذه الوظيفة لتكبير الشاشة بمعد منتظم.
- هذه الوظيفة متوافرة للاستخدام مع كل مصدر للمدخلات.
- مع التكبير المنفصل - 2 (2-SPILT ZOOM) يمكنك فقط تحريك الشاشة إلى أعلى أو إلى أسفل.
- إذا كانت الشاشة مكبرة فإن الشاشة يمكن أن تتحرك بدون ضبط التكبير المنفصل SPILT ZOOM.

- 1- إضغط الزر SPILT ZOOM.
- في كل مرة تضغط الزر SPILT ZOOM يتم تغيير عرض الشاشة كما هو مبين أدناه.

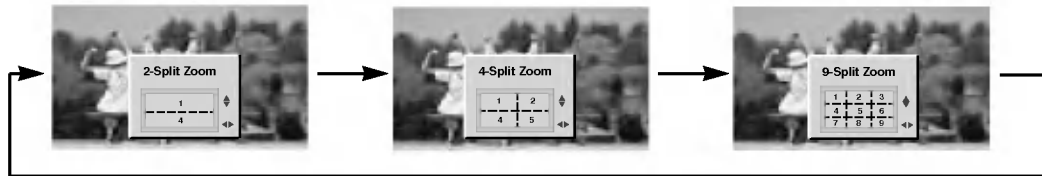

### في الحالة 9-SPILT

- إضغط أرقام الأرقام لإختيار الجزء الذي ترغب في تكبيره.
- إذا اخترت رقم 9 فإن الجزء 9 يتم تكبيره وأيضاً يتم تحريك الشاشة المكبرة باستخدام الأزرار ▲ / ▼ أو ▶ / ◀.

يتم تعديل الجزء 9 إلى وضع الشاشة الكاملة.



في حالة إختيار الرقم 9.





## ضبط جهاز التحكم الخارجي

- يتم توصيل المدخل RS-232C بجهاز تحكم خارجي (مثل الكمبيوتر أو نظام التحكم للصوت والصورة A/V) ويتم التحكم في وظائف الشاشة خارجياً.
- يتم توصيل الفتحة على التوالى في جهاز التحكم بالوصلة RS-232C على اللوحة الخلفية للشاشة.
- يتم توصيل الفتحة على التوالى في جهاز التحكم بالوصلة RS-232C على اللوحة الخلفية للشاشة.

### نوع الوصلة: وصلة سدادية ٩ طرف D-Sub

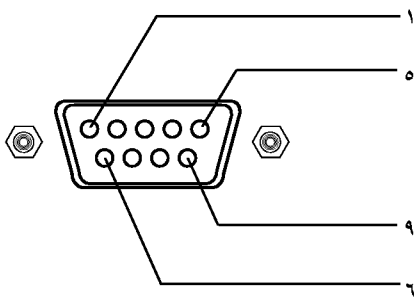

١	لا توجد وصلة
٢	RXD (استقبيا بيانات)
٣	TXD (إرسا بيانات)
٤	DTR (جانبا DTE مستعد)
٥	GND
٦	DSR (جانبا DCE مستعد)
٧	RTS (مستعد للإرسا)
٨	CTS (خالى للإرسا)
٩	لا توجد وصلة

### توصيفات RS-232C

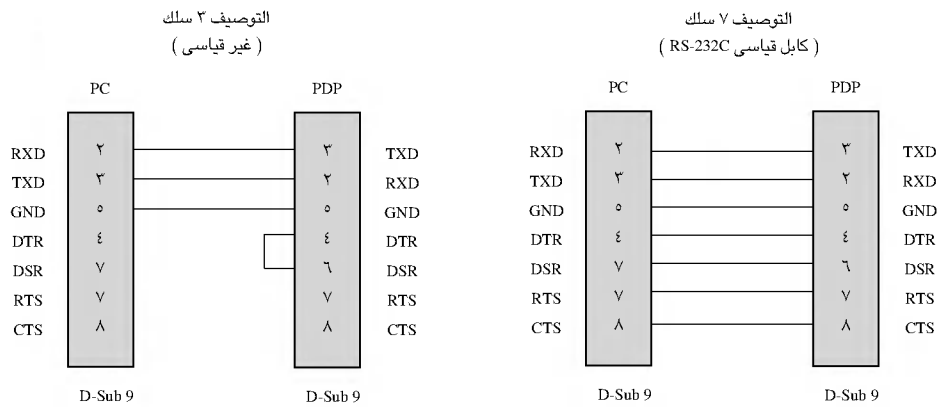





## ١. - الكهرياء ( الأمر ٢ : a )

◀ للتحكم في تشغيل / إيقاف كهرياء الشاشة.

الإرسا

[k][a][ ][Set ID][ ][Data][Cr]

البيانات ٠ : فصل الكهرياء البيانات ١ : توصيل الكهرياء

الإقترا

[a][ ][Set ID][ ][OK][Data][x]

◀ لإظهار توصيل / فصل الكهرياء

الإرسا

[k][a][ ][Set ID][ ][FF][Cr]

الإقترا

[a][ ][Set ID][ ][OK][Data][x]

\* إذا كانت هناك وظائف أخرى تقوم بارسا البيانات FF على أساس هذا النموذج، فإن تغذية بيانات الإقرار تقدم الحالة بخصوص كل وظيفة.

## ٢. - اختيار المدخل ( الأمر ٢ : b )

◀ لاختيار مصدر المدخل للشاشة.

يمكنك أيضا اختيار مصدر المدخل باستخدام زر اختيار المدخل SELECT INPUT على ريموت كنترو الشاشة.

الإرسا

[k][b][ ][Set ID][ ][FF][Cr]

البيانات ٠ : RGB1  
٢ : S-Video  
٤ : DVI  
١ : Component ( أو AV1 )  
٢ : AV ( أو AV2 )

الإقترا

[b][ ][Set ID][ ][OK][Data][x]

## ٣. - نسبة الأبعاد ( الأمر ٢ : c )

◀ لضبط نموذج الشاشة.

يمكنك أيضا ضبط نموذج الشاشة باستخدام ARC ( التحكم في نسبة الأبعاد ) بالزر الخاص بذلك على الريموت كنترو أو في القائمة الخاصة.

الإرسا

[k][c][ ][Set ID][ ][Data][Cr]

البيانات ٠ : شاشة عريضة ( ١٦ : ٩ )  
١ : شاشة عادية ( ٤ : ٣ )  
٢ : شاشة كاملة ( زووم )  
٣ : Auto  
٤ : ١٤ : ٩

الإقترا

[c][ ][Set ID][ ][OK][Data][x]

\* باستخدام مدخلات الكمبيوتر اشخصي تقوم باختيار إما نسبة أبعاد الشاشة ١٦ : ٩ أو ٤ : ٣.

## ٤. - إسكات الشاشة ( الأمر ٢ : d )

◀ لاختيار تشغيل / إيقاف أمر إسكات الشاشة.

الإرسا

[k][d][ ][Set ID][ ][Data][Cr]

البيانات ١ : تشغيل إسكات الشاشة (إغلاق الصورة)  
٠ : إيقاف إسكات الشاشة ( تشغيل الصورة)

الإقترا

[d][ ][Set ID][ ][OK][Data][x]

## ٥. - إسكات درجة الصوت ( الأمر ٢ : e )

◀ للتحكم في تشغيل / إيقاف إسكات درجة الصوت.

يمكنك أيضا ضبط الإسكات باستخدام زر الإسكات MUTE على الريموت كنترو.

الإرسا

[k][e][ ][Set ID][ ][Data][Cr]

البيانات ٠ : تشغيل إسكات درجة الصوت (إطفاء الصوت)  
١ : إيقاف إسكات درجة الصوت ( تشغيل الصوت)

الإقترا

[e][ ][Set ID][ ][OK][Data][x]

## ٦. - التحكم في درجة الصوت ( الأمر ٢ : f )

◀ لضبط درجة الصوت

يمكنك أيضا ضبط درجة الصوت باستخدام أزرار درجة الصوت على الريموت كنترو.

الإرسا

[k][f][ ][Set ID][ ][Data][Cr]

البيانات الحد الأدنى : ٠ - الحد الأقصى ٦٤  
\* يتم الرجوع إلى: خريطة البيانات الحقيقية كما هي مبينة أدناه. (راجع صفحة ٢٩)

الإقترا

[f][ ][Set ID][ ][OK][Data][x]

## ٧. - التباين ( الأمر ٢ : g )

◀ لضبط تباين إضاءة الشاشة

يمكنك أيضا ضبط التباين في قائمة الصورة.

الإرسا

[k][g][ ][Set ID][ ][Data][Cr]

البيانات الحد الأدنى : ٠ - الحد الأقصى ٦٤  
\* يتم الرجوع إلى: خريطة البيانات الحقيقية كما هي مبينة أدناه. (راجع صفحة ٢٩)

الإقترا

[g][ ][Set ID][ ][OK][Data][x]

## ٨. - الإضاءة ( الأمر ٢ : h )

◀ لضبط إضاءة الشاشة.

يمكنك أيضا ضبط إضاءة الشاشة في قائمة الصورة.

الإرسا

[k][h][ ][Set ID][ ][Data][Cr]

البيانات الحد الأدنى : ٠ - الحد الأقصى ٦٤  
\* يتم الرجوع إلى: خريطة البيانات الحقيقية كما هي مبينة أدناه. (راجع صفحة ٢٩)

الإقترا

[h][ ][Set ID][ ][OK][Data][x]



## ١٨ - الصوت تربل ( الأمر ٢ : r )

◀ لضبط الصوت تربل.  
يمكن أيضاً ضبط الصوت تربل في قائمة الصوت.

الإرسال

[k][r][ ][Set ID][ ][Data][Cr]

البيانات الحد الأدنى : ٠ - الحد الأقصى ٦٤  
\* يتم الرجوع إلى: خريطة البيانات الحقيقية كما هي مبينة أدناه. (راجع صفحة ٢٩)

الإقراء

[r][ ][Set ID][ ][OK][Data][x]

## ١٩ - باص ( الأمر ٢ : s )

◀ لضبط الصوت باص.  
يمكنك أيضاً ضبط الصوت باص في قائمة الصوت.

الإرسال

[k][s][ ][Set ID][ ][Data][Cr]

البيانات الحد الأدنى : ٠ - الحد الأقصى ٦٤  
\* يتم الرجوع إلى: خريطة البيانات الحقيقية كما هي مبينة أدناه. (راجع صفحة ٢٩)

الإقراء

[s][ ][Set ID][ ][OK][Data][x]

## ٢٠ - التوازن ( الأمر ٢ : t )

◀ الضبط التوازن.  
يمكن أيضاً ضبط التوازن في قائمة الصوت.

الإرسال

[k][t][ ][Set ID][ ][Data][Cr]

البيانات الحد الأدنى : ٠ - الحد الأقصى ٦٤  
\* يتم الرجوع إلى: خريطة البيانات الحقيقية كما هي مبينة أدناه. (راجع صفحة ٢٩)

الإقراء

[t][ ][Set ID][ ][OK][Data][x]

## ٢١ - درجة حرارة اللون ( الأمر ٢ : u )

◀ لضبط درجة حرارة اللون.  
يمكنك أيضاً ضبط CSM في قائمة الفيديو.

الإرسال

[k][u][ ][Set ID][ ][Data][Cr]

البيانات : ٠ Normal : ٨ Cool : ٧ Warm : ٢ User : ٣

الإقراء

[u][ ][Set ID][ ][OK][Data][x]

## ٢٢ - ضبط اللون الأحمر ( الأمر ٢ : v )

◀ لضبط اللون الأحمر في درجة حرارة اللون.

الإرسال

[k][v][ ][Set ID][ ][Data][Cr]

البيانات الحد الأدنى : ٠ - الحد الأقصى ٦٤  
\* يتم الرجوع إلى: خريطة البيانات الحقيقية كما هي مبينة أدناه. (راجع صفحة ٢٩)

الإقراء

[v][ ][Set ID][ ][OK][Data][x]

## ٢٣ - ضبط اللون الأخضر ( الأمر ٢ : w )

◀ لضبط اللون الأخضر في درجة حرارة الأخضر.

الإرسال

[k][w][ ][Set ID][ ][Data][Cr]

البيانات الحد الأدنى : ٠ - الحد الأقصى ٦٤  
\* يتم الرجوع إلى: خريطة البيانات الحقيقية كما هي مبينة أدناه. (راجع صفحة ٢٩)

الإقراء

[w][ ][Set ID][ ][OK][Data][x]

## ٢٤ - ضبط اللون الأزرق ( الأمر ٢ : \$ )

◀ لضبط اللون الأزرق.

الإرسال

[k][\$][ ][Set ID][ ][Data][Cr]

البيانات الحد الأدنى : ٠ - الحد الأقصى ٦٤  
\* يتم الرجوع إلى: خريطة البيانات الحقيقية كما هي مبينة أدناه. (راجع صفحة ٢٩)

الإقراء

[\$][ ][Set ID][ ][OK][Data][x]

## ٢٥ - اختيار مدخل صورة داخل صورة PIP ( الأمر ٢ : y )

◀ لاختيار مصدر المدخل للصورة الفرعية في وضع الصورة داخل صورة / الصورة المزدوجة PIP/TWIN. يمكنك أيضاً ضبط مصدر المدخل للصورة الفرعية باستخدام زر مدخل صورة داخل صورة PIP INPUT على الريموت كنترول.

الإرسال

[k][y][ ][Set ID][ ][Data][Cr]

البيانات : ٠ RGB : ٠  
١ Component ( أو AV1 )  
٢ AV ( أو AV2 )  
٣ S-Video : ٣  
٤ DVI : ٤

الإقراء

[y][ ][Set ID][ ][OK][Data][x]

## ٢٦ - الموضع SSM ( الأمر ٢ : x )

◀ . tE ' f]٤ t٥

الإرسال

[k][x][ ][Set ID][ ][Data][Cr]

البيانات : ٠ \C. - : ٣  
١ Y<0& : ٨  
٢ < : ٢  
٣ wIcB٣ : ٣  
٤ <<00 : ٤

الإقراء

[x][ ][Set ID][ ][OK][Data][x]



## كود IRE (نموذج NEC)

### كيفية التوصيل

يتم توصيل وحدة الريموت كنترو السلكية لديك بفتحة دخو الريموت كنترو في الشاشة.

### كود IR للريموت كنترو (نموذج NEC)

#### الشكل الموجي للمخرج الناتج

نبضة فردية، معدلة مع إشارة 37.917 كيلو هيرتز عند التردد 455 كيلو هيرتز.

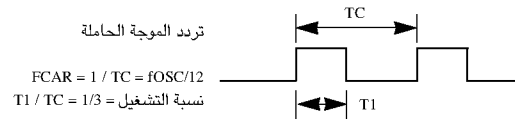

#### توصيف الإطار

##### • الإطار الأو

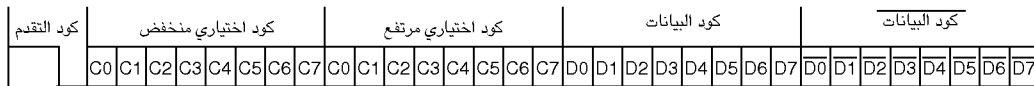

##### • إطار (فريم) التكرار

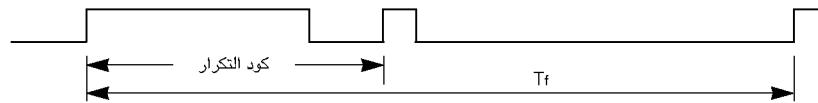

##### • كود التقدم

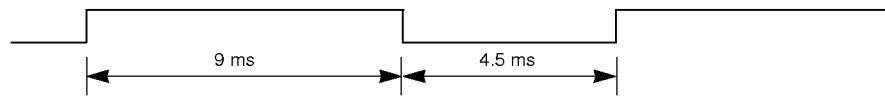

##### • كود التكرار

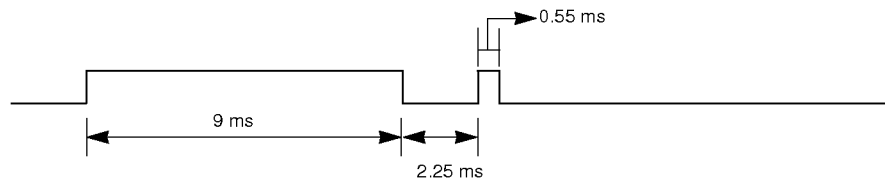

##### • وصف نبضة البيانات (بت)

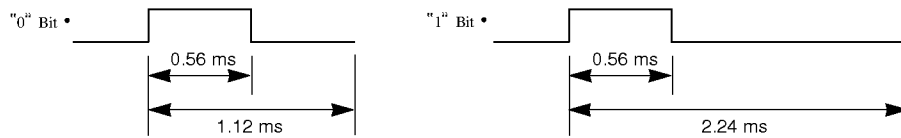

##### • المدة الفاصلة للإطار (فريم) Tf :

يتم إرسا الشكل الموجي طالما كان هناك مفتاح مضغوطاً.

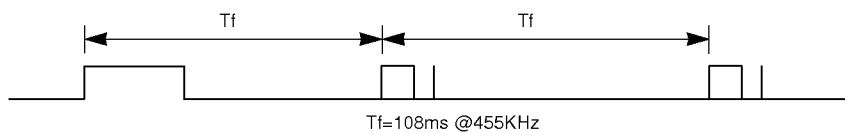

ملاحظة	الوظيفة	كود (هيكسا سداسي)
R / C زر	إلى أعلى	00H
R / C زر	إلى أسفل	01H
R / C زر	زيادة درجة الصوت	02H
R / C زر	تخفيض درجة الصوت	03H
R / C زر ( وضع التشغيل / الإيقاف للطاقة الكهربائية )	الكهرباء	08H
منفصل (تشغيل الكهرباء فقط)	توصيل الكهرباء	C4H
منفصل (فصل النظام فقط)	فصل النظام	C5H
R / C زر	إسكات الصوت	09H
R / C زر	أزرار الأرقام 0	10H
R / C زر	أزرار الأرقام 1	11H
R / C زر	أزرار الأرقام 2	12H
R / C زر	أزرار الأرقام 3	13H
R / C زر	أزرار الأرقام 4	14H
R / C زر	أزرار الأرقام 5	15H
R / C زر	أزرار الأرقام 6	16H
R / C زر	أزرار الأرقام 7	17H
R / C زر	أزرار الأرقام 8	18H
R / C زر	أزرار الأرقام 9	19H
R / C زر	اختيار المدخل	0BH
منفصل (مدخل COMPONENT / DVI / RGB)	الصورة MULTIMEDIA	98H
منفصل (مدخل المكونات COMPONENT)	المكونات	BFH
منفصل (مدخل DVI)	الصورة DVI	C6H
منفصل (مدخل RGB)	الصورة RGB	5AH
منفصل (مدخل TV)	الصورة TV	D6H
منفصل (مدخل الفيديو)	الفيديو	5AH
منفصل (مدخل S - فيديو)	S فيديو	D8H
R / C زر	* / ٢ / ٨	0AH
R / C زر	وضع الانتظار لمدة محددة للنوم	0EH
R / C زر	قائمة	43H
R / C زر	التكبير زووم	40H
R / C زر	تكبير زووم	41H
R / C زر	OK	44H
R / C زر	PSM	4DH
R / C زر	SSM	52H
R / C زر	LIST	53H
R / C زر	TEXT/*	20H
R / C زر	REVEAL	2AH
R / C زر	MODE	22H
R / C زر	MIX	24H
R / C زر	TIME	26H
R / C زر	UPDATE	62H
R / C زر	SIZE	64H
R / C زر	HOLD	65H
R / C زر	INDEX	70H
R / C زر	صورة داخل صورة PIP	60H
R / C زر	مدخل صورة داخل صورة PIP	61H
R / C زر	SWAP	63H
R / C زر	WIN.SIZE	69H
R / C زر	WIN.POSITION	6AH
R / C زر	PR+/*	71H
R / C زر	PR-/*	72H
R / C زر	تكبير الصورة المنفصلة	7BH
R / C زر (Zoom/61:9/4 : 3)	ARC	79H
منفصل (فقط لوضع أبعاد الصورة 4 : 3)	(4:3) ARC	76H
منفصل (فقط لوضع أبعاد الصورة 16 : 9)	(16:9) ARC	77H
منفصل (فقط لوضع التكبير زووم)	(Zoom) ARC	AFH

## ملاحظات



## ملاحظات

## قائمة فحص وإصلاح الأعطال

<ul style="list-style-type: none"> <li>• افحص بخصوص ما إذا كانت الشاشة تعمل.</li> <li>• افحص سلك الكهرباء.</li> <li>• يتم توصيل سلك كهرباء لجهاز آخر في منفذ الكهرباء بالجدار حيث كان سلك كهرباء الشاشة مثبتاً أصلاً.</li> </ul>	<p>لا يوجد صورة ولا يوجد صوت</p>
<ul style="list-style-type: none"> <li>• اضغط زر درجة الصوت.</li> <li>• هل الصوت مغلق؟ اضغط الزر MUTE.</li> </ul>	<p>الصورة سليمة ولا يوجد صوت.</p>
<ul style="list-style-type: none"> <li>• افحص لملاحظة ما إذا كان هناك أى عوائق بين الشاشة والريموت كنترول تؤدي إلى الإعاقة.</li> <li>• افحص لمشاهدة ما إذا كانت البطاريات تم تركيبها بالطبيبات الصحيحة . (يتم الرجوع لصفحة ١١).</li> <li>• استبد ببطاريات جديدة (راجع صفحة ٦).</li> </ul>	<p>الريموت كنترول لا يعمل</p>
<ul style="list-style-type: none"> <li>• «تظهر الصورة ببطء بعد التشغيل» «تظهر الصورة ببطء بعد التشغيل»</li> </ul>	<p>تظهر الصورة ببطء بعد التشغيل</p>
<ul style="list-style-type: none"> <li>• يتم اختيار اللون Colour في قائمة الصورة Picture واضغط الزر ▶ لدرجة الصوت VOLUME (يتم الرجوع إلى صفحة ١٥).</li> <li>• احتفظ بمسافة معينة بين الشاشة ومسجل الفيديو VCR.</li> <li>• يتم تنشيط أو وظيفة لاستعادة إضاءة الصورة . (إذا كانت الصورة ساكنة على الشاشة لمدة تزيد على دقائق ، تبدأ الشاشة في الإطلام).</li> </ul>	<p>لا توجد ألوان أو ألوان ضعيفة أو صورة ضعيفة</p>
<ul style="list-style-type: none"> <li>• «خطوط أفقية / رأسية على الصورة أو اهتزاز الصورة»</li> </ul>	<p>خطوط أفقية / رأسية على الصورة أو اهتزاز الصورة</p>
<ul style="list-style-type: none"> <li>• أضبط التوازن بين السماعات في قائمة الصوت. (يتم الرجوع لصفحة ١٦).</li> </ul>	<p>لا يوجد مخرج من إحدى السماعات</p>
<ul style="list-style-type: none"> <li>• «صوت غير عادي من داخل الشاشة»</li> </ul>	<p>صوت غير عادي من داخل الشاشة</p>

## مواصفات المنتج

<b>MT-42PZ90/H/B/R/S</b> <b>MT-42PZ92/H/B/R/S</b> <b>MT-42PZ91V/B/R/S</b> <b>MT-42PZ93V/B/R/S</b> <b>MT-42PZ91M/B/R/S</b> <b>MT-42PZ93M/B/R/S</b> <b>MZ-42PZ90/H/B/R/S</b> <b>MZ-42PZ91V/B/R/S</b> <b>MZ-42PZ91M/B/R/S</b>	<b>MT-42PZ44/H/B/R/S</b> <b>MT-42PZ46/H/B/R/S</b> <b>MT-42PZ45V/B/R/S</b> <b>MT-42PZ47V/B/R/S</b> <b>MT-42PZ45M/B/R/S</b> <b>MT-42PZ47M/B/R/S</b> <b>MZ-42PZ44/H/B/R/S</b> <b>MZ-42PZ45V/B/R/S</b> <b>MZ-42PZ45M/B/R/S</b>	الطران
١٠٣٣ / ٤٠٧		العرض (بوصة / مم)
٦٢٢ / ٢٤٠		الارتفاع (بوصة / مم)
٨١ / ٣.٢		العمق (بوصة / مم)
٣٤ / ٧٥		الوزن (رطل / كجم)
١٠٠ - ٢٤٠ فولت تيار متردد ٥٠ / ٦٠ هرتز		متطلبات القدرة الكهربائية
٨٥٢ × ٤٨٠ (نقطة)		درجة الدقة
١٦,٧٧٠,٠٠٠ (٢٥٦ درجة من كل من الأحمر والأخضر والأزرق)		اللون
٤٠ - درجة مئوية		درجة الحرارة
٣٥ - ٤٠		الرطوبة

<b>MT-50PZ90/H/B/R/S</b> <b>MT-50PZ92/H/B/R/S</b> <b>MT-50PZ91V/B/R/S</b> <b>MT-50PZ93V/B/R/S</b> <b>MT-50PZ91M/B/R/S</b> <b>MT-50PZ93M/B/R/S</b> <b>MZ-50PZ90/H/B/R/S</b> <b>MZ-50PZ91V/B/R/S</b> <b>MZ-50PZ91M/B/R/S</b>	<b>MT-50PZ44/H/B/R/S</b> <b>MT-50PZ46/H/B/R/S</b> <b>MT-50PZ45V/B/R/S</b> <b>MT-50PZ47V/B/R/S</b> <b>MT-50PZ45M/B/R/S</b> <b>MT-50PZ47M/B/R/S</b> <b>MZ-50PZ44/H/B/R/S</b> <b>MZ-50PZ45V/B/R/S</b> <b>MZ-50PZ45M/B/R/S</b>	الطران
١٢٢٣ / ٤٨.٢		العرض (بوصة / مم)
٧٣٤ / ٢٨.٩		الارتفاع (بوصة / مم)
١.٥ / ٤.١		العمق (بوصة / مم)
٤٥ / ٩٥.٢		الوزن (رطل / كجم)
١٠٠ - ٢٤٠ فولت تيار متردد ٥٠ / ٦٠ هرتز		متطلبات القدرة الكهربائية
٨٥٢ × ٤٨٠ (نقطة)		درجة الدقة
١٦,٧٧٠,٠٠٠ (٢٥٦ درجة من كل من الأحمر والأخضر والأزرق)		اللون
٤٠ - درجة مئوية		درجة الحرارة
٣٥ - ٤٠		الرطوبة

• المواصفات المبينة عاليه يمكن تعديلها بدون إخطار لتطوير الجودة.

