



سينما DVD المنزلية  
نظام مكبر الصوت اللاسلكي  
دليل المستخدم  
الطراز: LH-SW5100

LH-W5100A, LHS-5100T, LHS-5100CV, LHS-5100W  
ACC-W5100, FA-W5100SL, FA-W5100SR



قبل توصيل مكونات هذا المنتج أو تشغيله أو إصلاحه،  
يرجى قراءة كتيب التعليمات هذا كاملاً وباعتناء.

## احتياطات السلامة

### ملاحظات حول حقوق النشر:

يحظر بحكم القانون نسخ أو بث أو عرض أو البث عبر الكابل أو العرض العام أو تأجير المواد المحمية بحقوق النشر دون إذن. يحتوي هذا المنتج على وظيفة الحماية ضد النسخ المطورة بواسطة شركة Macrovision. حيث يتم تسجيل إشارات الحماية ضد النسخ على بعض الأقراص. وعند تسجيل الصور الموجودة على هذه الأقراص أو تشغيلها على جهاز فيديو VCR، سوف يظهر تشويشاً بالصورة. يتضمن هذا المنتج تقنية محمية بحقوق النشر؛ وهذه التقنية محمية بالدعاوى المستندة إلى نظام براءات الاختراع وحقوق الملكية الفكرية الأخرى المملوكة لشركة Macrovision Corporation ومالكها الحقوق الأخرى. إن استخدام هذه التقنية المحمية بحقوق النشر يجب أن يكون بإذن من شركة Macrovision Corporation، ويكون بغرض الاستخدام المنزلي وأغراض العرض المحدود الأخرى فقط ما لم يتم التصريح بغير ذلك من قبل Macrovision Corporation. ممنوع قانوناً عكس الهندسة أو فك التركيب لهذا المنتج.

**الرقم التسلسلي:** يوجد الرقم التسلسلي على الجزء الخلفي من هذه الوحدة. إن هذا الرقم يعتبر خاصاً بهذه الوحدة وهو غير متاح للآخرين. يجب عليك تسجيل المعلومات المطلوبة أدناه والاحتفاظ بهذا الدليل كسجل دائم خاص بالمنتج الذي اشتريته.

رقم الطراز:

الرقم التسلسلي:

### ملاحظة سلامة هامة

كلاية الوصلة للقابس مزودة مع هذا المنتج وتم تثبيتها داخل الوصلة الكهربائية الموجودة التي تم تزويدها، إذا كان لأي سبب

### احتجت لتقصير الوصلة.

لا تستعمل مرة أخرى هذا القابس يجب استعمال قابس جديد للتأكيد على سلامتك بصورة متواصلة وذلك عن طريق إحكام إدخال القابس إلى الوصلة الكهربائية طبقاً للوائح القابس والمقبس للعام 1994.



### تنبيه

خطر التعرض لصدمة كهربائية  
ممنوع العبث



**تنبيه:** لتقليل خطر حدوث صدمة كهربائية، لا تنزع الغطاء (أو الجزء الخلفي) لا توجد قطع داخلية يمكن للمستخدم صيانتها عليك الاستعانة بموظفي الصيانة المختصين للقيام بالصيانة.

يهدف برمز الفلاش المضيء هذا والمحتوي على رأس سهم والموجود بداخل مثلث متساوي الأضلاع إلى تنبيه المستخدم إلى وجود جهد كهربائي خطير بدون مادة معزولة داخل الصندوق الحاوي للمنتج، وهو ما يشكل خطراً كافياً ينبغي بحدوث صدمة كهربائية لأي شخص.



تهدف علامة التعجب الموجودة بداخل مثلث متساوي الأضلاع إلى تنبيه المستخدم إلى وجود تعليمات تشغيل وصيانة هامة ضمن التعليمات المرفقة مع هذا المنتج.



**تحذير:** لتجنب خطر حدوث حريق أو صدمة كهربائية، لا تعرض هذا الجهاز للمطر أو الرطوبة.

**تحذير:** لا تقم بتركيب هذا الجهاز داخل مكان ضيق كخزانة كتب أو أي قطعة أثاث مشابهة.

CLASS 1 LASER PRODUCT  
KLASSE 1 LASER PRODUKT  
LUOKAN 1 LASER LAITE  
CLASS 1 LASER APPARAT  
CLASSE 1 PRODUIT LASER

تنبيه:

يتضمن جهاز استقبال DVD/CD/VCR هذا نظام ليزر.

لضمان الاستخدام السليم لهذا المنتج، يرجى قراءة دليل المستخدم بعناية والاحتفاظ به للرجوع إليه مستقبلاً. وفي حال احتياج الوحدة للصيانة، اتصل بموقع خدمة معتمد (انظر إجراءات الحصول على الخدمة).

قد ينتج عن القيام بفحوصات أو تعديلات أو تنفيذ إجراءات غير المحددة هنا إلى التعرض لإشعاع خطير.

لتجنب التعرض المباشر لشعاع الليزر، لا تحاول فتح الصندوق الحاوي. فهناك إشعاع ليزر مرئي عند الفتح. لا تركز نظرك إلى شعاع الليزر.

تنبيه: يجب عدم تعريض الجهاز للماء (المتساقط أو المتناثر)، وكذلك عدم وضع أية أشياء ممتلئة بالماء، كأواني الزهور، على الجهاز.

تنبيه: للاستخدام المنزلي فقط

## جدول المحتويات

٢٧-٢٦	تشغيل أقراص Audio CD و MP3/WMA
	تشغيل قرص صوت مضغوط Audio CD وأقراص
٢٦	MP3/WMA
٢٦	ملاحظات حول تسجيلات MP3/WMA
٢٧	• الإيقاف المؤقت
٢٧	• الانتقال إلى مسار آخر
٢٧	• تكرار مسار/الكل/إيقاف التشغيل
٢٧	• البحث
٢٧	• تكرار A-B
٢٧	• الصوت الجسم ثلاثي الأبعاد
٢٧	• تغيير قناة الصوت
٢٨	تشغيل أقراص JPEG
٢٨	عرض قرص JPEG
٢٨	• الانتقال إلى ملف آخر
٢٨	• الصور الثابتة
٢٨	• قلب الصورة
٢٨	• استدارة الصورة
٢٨	• ملاحظات حول تسجيلات JPEG
٢٩	التشغيل المبرمج
٢٩	التشغيل المبرمج مع أقراص Audio CD و MP3/WMA
٢٩	التشغيل المبرمج لأقراص Video CD
٣٠	إعداد مكبرات الصوت
٣٠	معلومات إضافية
٣٠	ذاكرة الإعدادات الأخيرة
٣٠	اختيار النظام
٣١	تشغيل الراديو
٣١	الضبط المسبق لمحطات الراديو
٣١	الاستماع إلى الراديو
٣٣	وظيفة أخرى
٣٢	إعداد مؤقت النوم
٣٢	المعتم
٣٢	كتم الصوت
٣٢	استخدام مقبس سماعة الأذن
٣٢	اختيار مصدر إدخال

## المراجع

٣٣	قائمة أكواد اللغات
٣٤	قائمة أكواد البلاد
٣٦-٣٥	استكشاف الأعطال وإصلاحها
٣٧	المواصفات

## حول رموز التعليمات

يشير إلى المخاطر التي قد تسبب ضرراً للوحدة نفسها أو تلفاً للمواد الأخرى.



يشير إلى ميزات التشغيل الخاصة بهذه الوحدة.



يشير إلى النصائح والتلميحات التي تسهل من تنفيذ المهام.



صنع بموجب ترخيص من Dolby Laboratories العلامتان «Dolby» و «Pro Logic» والرمز double-D هي علامات تجارية لـ Dolby Laboratories أعمال سرية غير منشورة. حقوق النشر 1997-1992 Dolby Laboratories كافة الحقوق محفوظة.

صنع بموجب ترخيص من شركة Digital Theater Systems, Inc. بالولايات المتحدة، رقم براءة الاختراع، 5,974,380، 5,956,674، 5,451,942، 5,978,762 بالإضافة إلى براءات الاختراع العالمية المصدرة والتي على وشك الإصدار. العلامة «DTS» والعلامة «DTS Digital Surround» هما علامتان تجاريتان لشركة Digital Theater Systems, Inc. حقوق النشر 1996، 2000 شركة Digital Theater Systems, Inc كافة الحقوق محفوظة.

## مقدمة

٢	احتياطات السلامة
٣	جدول المحتويات
٥-٤	قبل الاستخدام
٤	الأقراص القابلة للتشغيل
٥	احتياطات
٥	ملاحظات حول الأقراص
٥	حول الرموز
٦	اللوحة الأمامية وشاشة العرض
٧	جهاز التحكم عن بعد
٨	اللوحة الخلفية

## الإعداد

١٥-٩	التوصيلات
٩	الجانب الخلفي من جهاز التلفزيون
١٠	التوصيل بجهاز اختياري
١١	توصيلات الهوائي
١٢	توصيل نظام مكبرات الصوت
١٣	ضبط مكبر الصوت اللاسلكية
١٣	اختيار أماكن مكبرات الصوت
١٥-١٤	توصيل حامل مكبرات الصوت (اختياري)
٢١-١٦	قبل التشغيل
	قاموس مصغر لمصطلحات وضع تدفق الصوت
١٦	والصوت الجسم
١٦	وضع الصوت
١٧	شرح عام
١٨-١٧	عرض المعلومات على شاشة التلفزيون
٢١-١٩	الإعدادات الأولية
١٩	• التشغيل العام للإعدادات الأولية
١٩	• اللغة
١٩	• الصورة
٢٠	• إعداد مكبرات الصوت
٢٠	• إعدادات أخرى
٢١	• الرقابة العائلية

## التشغيل

٢٥-٢٢	تشغيل أقراص DVD أو أقراص Video CD
٢٢	تشغيل قرص DVD أو قرص Video CD
٢٢	الميزات العامة
٢٢	• الانتقال إلى عنوان آخر/مجموعة أخرى
٢٢	• الانتقال إلى فصل/مسار آخر
٢٢	• البحث
٢٢	• الإيقاف المؤقت
٢٢	• عرض الصور الثابتة وعرض صورة بصورة
٢٢	• العرض البطيء
٢٢	• تكرار A-B
٢٢	• التكرار
٢٢	• البحث بالوقت
٢٤	• الصوت الجسم ثلاثي الأبعاد
٢٤	• الزوم
٢٤	• البحث بالعلامة
٢٤	• ميزات أقراص DVD الخاصة
٢٤	• قائمة Title (العنوان)
٢٤	• قائمة Disc (القرص)
٢٤	• زاوية الكاميرا
٢٤	• تغيير لغة الصوت
٢٤	• تغيير قناة الصوت
٢٤	• لغات الترجمة
٢٥	أقراص صوت DVD
٢٥	• الانتقال إلى مجموعة أخرى
٢٥	• عرض صفحة أخرى

## الأقراص القابلة للتشغيل

أقراص فيديو DVD (أقراص ٨ سم / ١٢ سم)	
أقراص صوت DVD (أقراص ٨ سم / ١٢ سم)	
أقراص الفيديو المضغوطة VCD (أقراص ٨ سم / ١٢ سم)	
أقراص الصوت المضغوطة Audio CD (أقراص ٨ سم / ١٢ سم)	

علاوة على ذلك يمكن لهذه الوحدة تشغيل أقراص SVCD أو DVD±R أو DVD±RW أو Kodak PICTURE CD و CD-R أو ICD-RW التي تحتوي على عناوين صوت أو ملفات MP3 أو WMA أو JPEG.

### ملاحظات

- وفقاً لظروف جهاز التسجيل أو قرص CD-R/RW (أو DVD±R، DVD±RW) نفسه، لا يمكن تشغيل بعض أقراص CD-R/RW (أو DVD±R، DVD±RW) على هذه الوحدة.
- لا تقم بلصق أية أختام أو ملصقات على أي من جانبي القرص (جانِب المصق أو جانب التسجيل).
- لا تستخدم أقراصاً مضغوطة مصممة بشكل غير منتظم (مثل المصممة على شكل قلب أو مثنى). فقد يتسبب ذلك في خلل في التشغيل.

### ملاحظات حول أقراص DVDs وأقراص Video CDs

قد يتم تعديل بعض عمليات تشغيل أقراص DVD وأقراص الفيديو المضغوطة Video CD بشكل متعمد بواسطة مصنعى البرامج. ولأن هذه الوحدة تعرض محتويات أقراص DVD وأقراص الفيديو المضغوطة Video CD حسبما تم تصميم القرص بواسطة مصنعى البرامج، فقد لا تتوفر بعض ميزات التشغيل الخاصة بالوحدة أو قد تتم إضافة وظائف أخرى. تأكد أيضاً من الرجوع إلى التعليمات المرفقة بأقراص DVD وأقراص الفيديو المضغوطة Video CD. كما أن بعض أقراص DVD المصنعة لأغراض تجارية قد لا يمكن تشغيلها على هذه الوحدة.

### كود المنطقة الخاص بجهاز استقبال DVD وأقراص DVDs



تم تصميم جهاز استقبال DVD هذا وتصنيعه لتشغيل برامج أقراص DVD الخاصة بالمنطقة «٢». إن كود المنطقة المطبوع على ملصقات بعض أقراص DVD يشير إلى نوع جهاز العرض الذي يمكنه عرض هذه الأقراص. يمكن لهذه الوحدة عرض أقراص DVD الملصق عليها كود المنطقة «٢» أو «ALL» (الكل). إذا حاولت تشغيل أية أقراص أخرى، ستظهر الرسالة «Check Regional Code» (تحقق من كود المنطقة) على شاشة جهاز التلفزيون. تخضع بعض أقراص DVD التي لا تحتوي على ملصق لكود المنطقة إلى نفس هذا القيد الخاص بكود المنطقة، وبذلك يمكن أن تكون غير قابلة للتشغيل.

## المصطلحات المتعلقة بالأقراص

### العنوان (أقراص فيديو DVD فقط)

محتوى الفيلم الرئيسي أو محتوى الميزة المصاحبة أو محتوى الميزة الإضافية أو ألبوم الموسيقى. يتم تخصيص رقم مرجع عنوان لكل عنوان بما يسهل تحديد موقعه.

### الفصل (أقراص فيديو DVD فقط)

مقاطع من الصور أو القطعة الموسيقية، وهي أصغر من العناوين. يتكون العنوان من فصل واحد أو فصول متعددة. ويتم تخصيص رقم فصل لكل فصل، بما يسهل تحديد موقع الفصل المطلوب. ويتوقف تسجيل الفصول على أسلوب تسجيل القرص نفسه.

### المجموعة (أقراص فيديو DVD فقط)

محتوى الصوت الرئيسي أو محتوى الميزة المصاحبة أو محتوى الميزة الإضافية أو ألبوم الموسيقى. يتم تخصيص رقم مرجع مجموعة لكل مجموعة بما يسهل تحديد موقعه.

### المسار (أقراص صوت DVD و Video CD و audio CD فقط)

مقاطع من الصور أو قطعة موسيقية على قرص فيديو مضغوط Video CD أو قرص صوت مضغوط Audio CD. يتم تخصيص رقم مسار لكل مسار، بما يسهل تحديد موقع المسار المطلوب.

### المشهد

على أقراص الفيديو المضغوطة التي تحتوي على وظائف PBC (التحكم في التشغيل)، يتم تقسيم الصور المتحركة وتلك الثابتة إلى مقاطع تسمى «مشاهد». يتم عرض كل مشهد في شاشة القائمة ويخصص له رقم مشهد، بما يمكنك من تحديد موقع المشهد الذي تريده. يتكون المشهد من مسار واحد أو مسارات متعددة.

### أنوع أقراص Video CDs

يوجد نوعان من أقراص الفيديو المضغوطة Video CD:

### أقراص فيديو مضغوطة مجهزة بوظائف التحكم في التشغيل PBC (الإصدار ٢.٠)

تسمح وظائف PBC (التحكم في التشغيل) لك بالتفاعل مع النظام وذلك من خلال القوائم أو وظائف البحث أو عمليات التشغيل المشابهة لتلك الموجودة على أجهزة الكمبيوتر. علاوة على ذلك، يمكن عرض الصور الثابتة ذات دقة الألوان العالية إذا كانت مضمنة على القرص.

### أقراص فيديو مضغوطة غير مجهزة بوظائف التحكم في التشغيل PBC (الإصدار ١.١)

يتم تشغيلها بنفس أسلوب تشغيل أقراص الصوت المضغوطة؛ وتتيح هذه الأقراص تشغيل صور الفيديو بالإضافة إلى الصوت، إلا أنها غير مجهزة بوظائف التحكم في التشغيل.

## احتياطات

### التعامل مع الوحدة

#### عند شحن الوحدة

قد تأتي عبوة الشحن الأصلية ومواد التعبئة مناسبة لاستعمالات متعددة. لأقصى حماية، أعد تعبئة الوحدة بنفس طريقة تعبئتها من المصنع.

#### عند تركيب الوحدة

قد يتم تشويش الصورة والصوت الناتجين عن أجهزة التلفزيون أو الفيديو أو الراديو القريبة أثناء التشغيل. في هذه الحالة، ضع الوحدة بعيداً عن جهاز التلفزيون أو الفيديو أو جهاز الراديو أو أوقف تشغيل الوحدة بعد إخراج القرص.

#### للحفاظ على نظافة السطح الخارجي

لا تستخدم السوائل المتطايرة، مثل المبيدات الحشرية، بالقرب من الوحدة. احرص على عدم ترك المواد المطاطية أو البلاستيكية على سطح الوحدة لفترات طويلة، وذلك لأنها ستترك علامات على سطح الوحدة.

### تنظيف الوحدة

#### تنظيف الهيكل الخارجي

استخدم قطعة قماش ناعمة وجافة. إذا كانت أسطح الوحدة متسخة للغاية، فاستخدم قطعة قماش ناعمة مبللة قليلاً بمحلول مادة منظفة خفيفة. لا تستخدم المذيبات القوية مثل الكحول أو البنزين أو التينر (مخفف الطلاء)، وذلك لأنها قد تتلف سطح الوحدة.

#### للحصول على صورة واضحة

يعتبر جهاز استقبال DVD جهازاً عالي التقنية يتميز بالدقة. إذا اتسخت أجزاء عدسة الالتقاط البصرية ومحرك الأقراص أو بليت، فستضعف جودة الصورة. ولذلك ينصح بالفحص والصيانة المنتظمة بعد كل ١٠٠ ساعة من الاستخدام. (يتوقف هذا الأمر على ظروف التشغيل).

لمزيد من التفاصيل، يرجى الاتصال بأقرب موزع لك.

## ملاحظات حول الأقراص

### التعامل مع القرص

لا تلمس جانب التشغيل في القرص. امسك القرص باستخدام حوافه بحيث لا تتبقى آثار الأصابع على سطح القرص. لا تقم بلمس ورق أو أشرطة على القرص.



### تخزين الأقراص

بعد الانتهاء من تشغيل محتويات القرص، قم بتخزينه داخل علبته.

لا تعرض القرص إلى أشعة الشمس المباشرة أو مصادر الحرارة، أو تترك القرص في سيارة موجودة في جراج السيارات ومعرضة لأشعة الشمس المباشرة لأن ذلك سيزيد درجة الحرارة بشكل كبير داخل السيارة.

### تنظيف الأقراص

قد تشوه أثار الأصابع والأتربة على القرص الصورة أو تقلل من جودة الصوت. قبل عرض محتوى القرص، نظف القرص باستخدام قطعة قماش ناعمة. امسح القرص من المركز إلى الخارج.

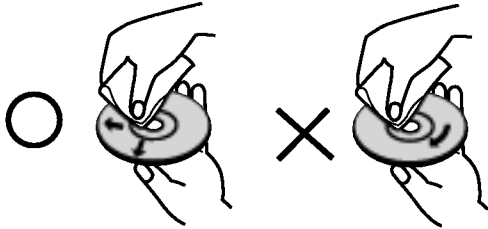

لا تستخدم مواد مذيبة قوية مثل الكحول أو البنزين أو التينر أو المنظفات المتاحة على نطاق تجاري أو مواد الرش ضد الكهرباء الاستاتيكية المخصصة للأسطوانات المصنوعة من الفينيل.

### حول الرموز

#### حول عرض رمز

قد يظهر رمز «Ⓢ» على شاشة جهاز التلفزيون أثناء التشغيل.

يعني هذا الرمز أن الوظيفة الموضحة في دليل المستخدم هذا غير متاحة على قرص فيديو DVD معين.

#### حول رموز القرص الموضوعة كتعليمات

ينطبق الموضوع الذي يحتوي عنوانه على أحد الرموز التالية

فقط على القرص الممثل بهذا الرمز.

أقراص فيديو DVD Video	<b>DVD-V</b>
أقراص صوت DVD Audio	<b>DVD-A</b>
أقراص الفيديو المضغوطة Video CD المحتوية على وظائف PBC (التحكم في التشغيل).	<b>VCD2.0</b>
أقراص الفيديو المضغوطة Video CD غير المحتوية على وظائف PBC (التحكم في التشغيل).	<b>VCD1.1</b>
أقراص الصوت المضغوطة Audio CD.	<b>CD</b>
أقراص MP3.	<b>MP3</b>
أقراص WMA.	<b>WMA</b>
أقراص JPEG.	<b>JPEG</b>

## اللوحة الأمامية وشاشة العرض

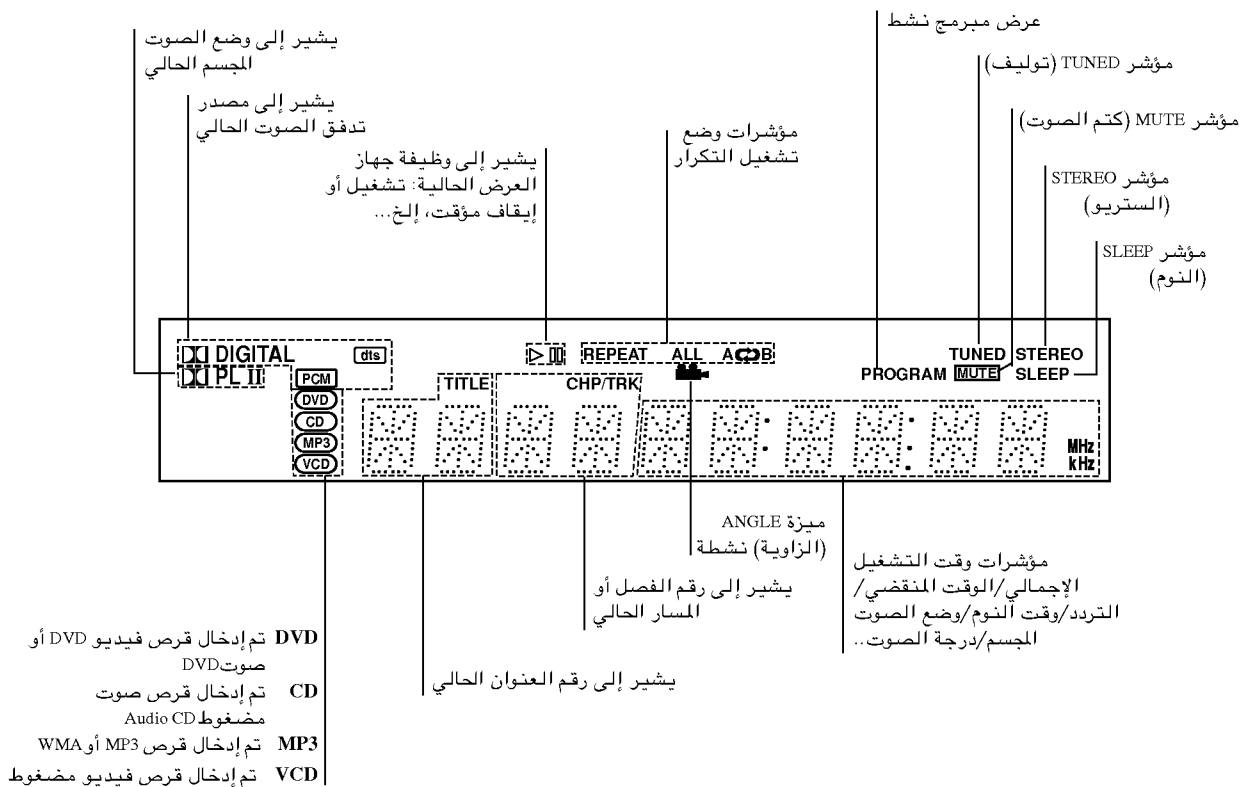
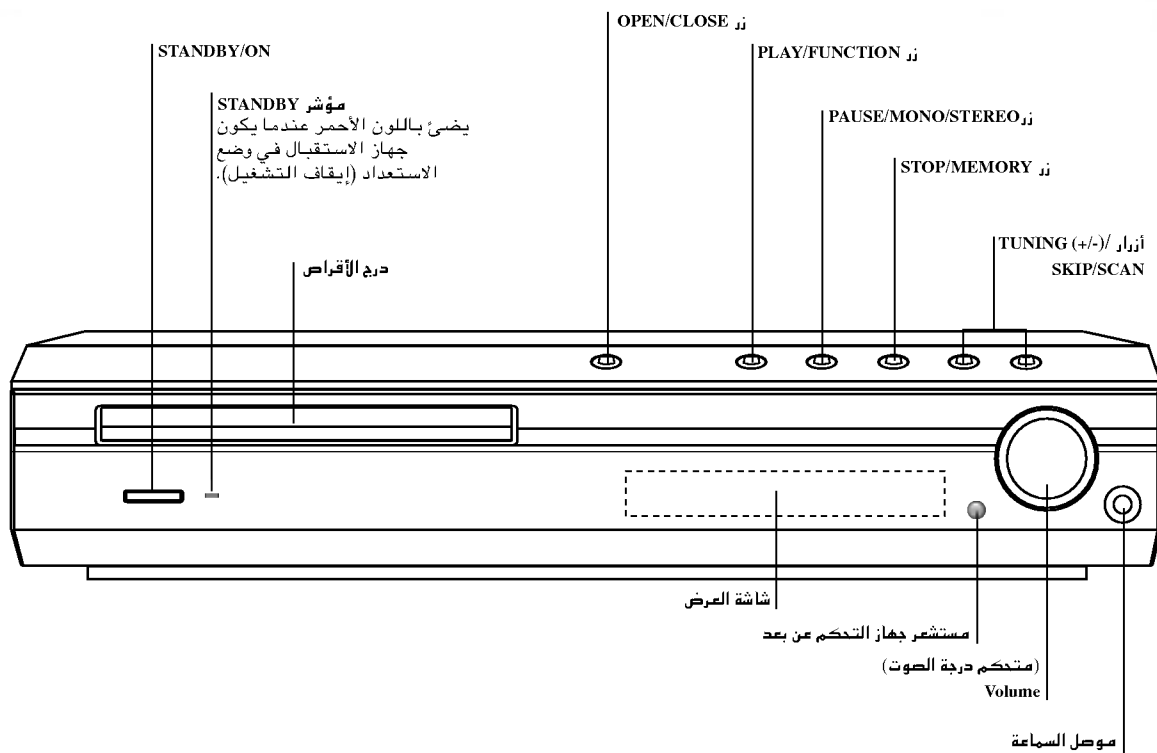

## جهاز التحكم عن بعد

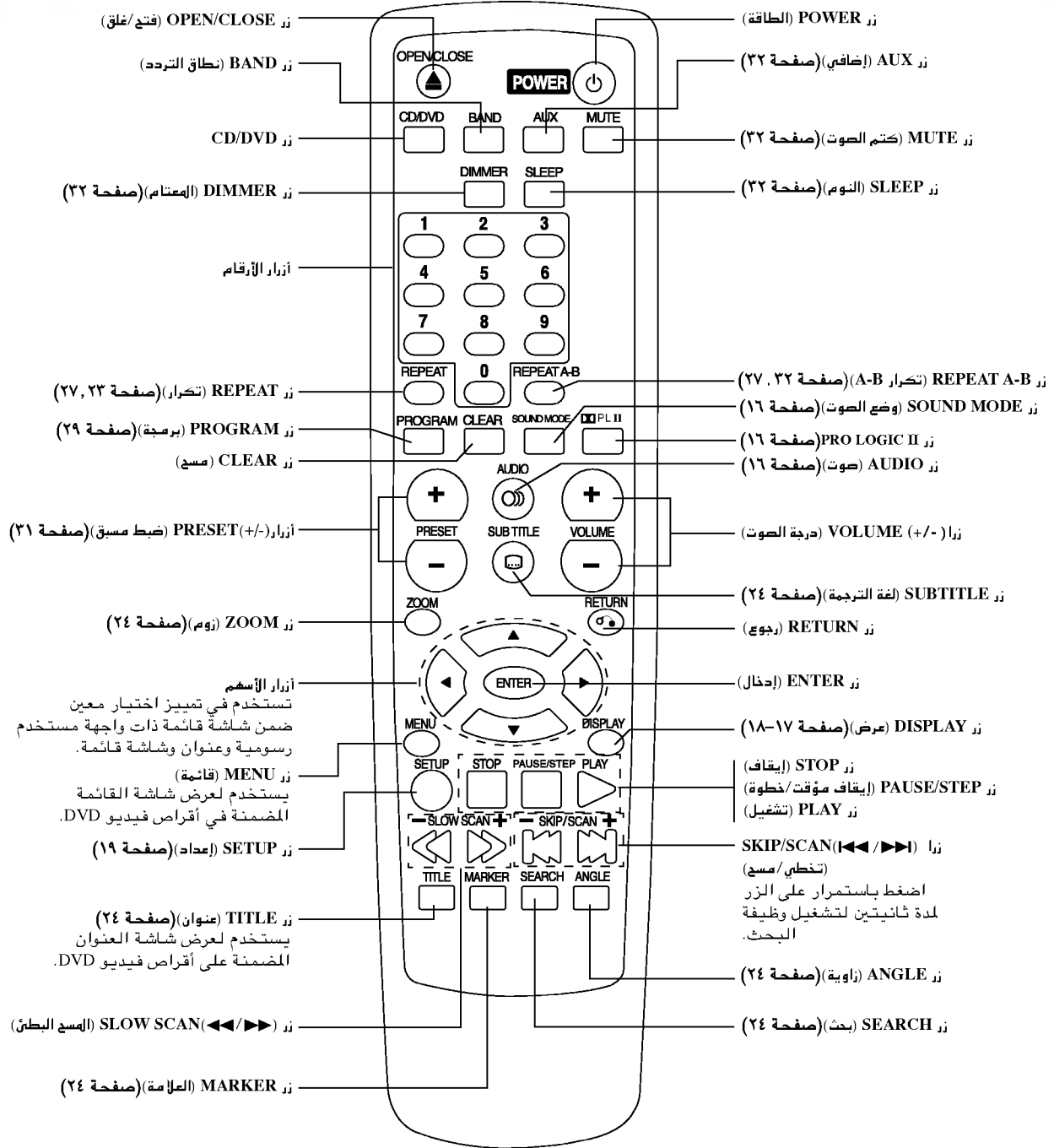

### تركيب بطاريتنا جهاز التحكم عن بعد

أزل غطاء البطارية الموجود في الجانب الخلفي من جهاز التحكم عن بعد، وأدخل بطاريتي R03 (حجم AAA) مع محاذاة العلامتين + و - بشكل صحيح.

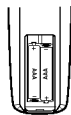

لا تستخدم بطاريات جديدة مع أخرى قديمة. لا تستخدم أبدًا أنواع بطاريات مختلفة (قياسية أو قلووية ، إلخ ...).

### نطاق تشغيل جهاز التحكم عن بعد

- وجه جهاز التحكم عن بعد إلى مستشعر جهاز التحكم عن بعد واضغط على الأزرار.
- المسافة: حوالي ٢٣ قدم (٧ م) من واجهة مستشعر جهاز التحكم عن بعد
- الزاوية: حوالي ٣٠ درجة في كل اتجاه من واجهة مستشعر جهاز التحكم عن بعد

## اللوحة الخلفية

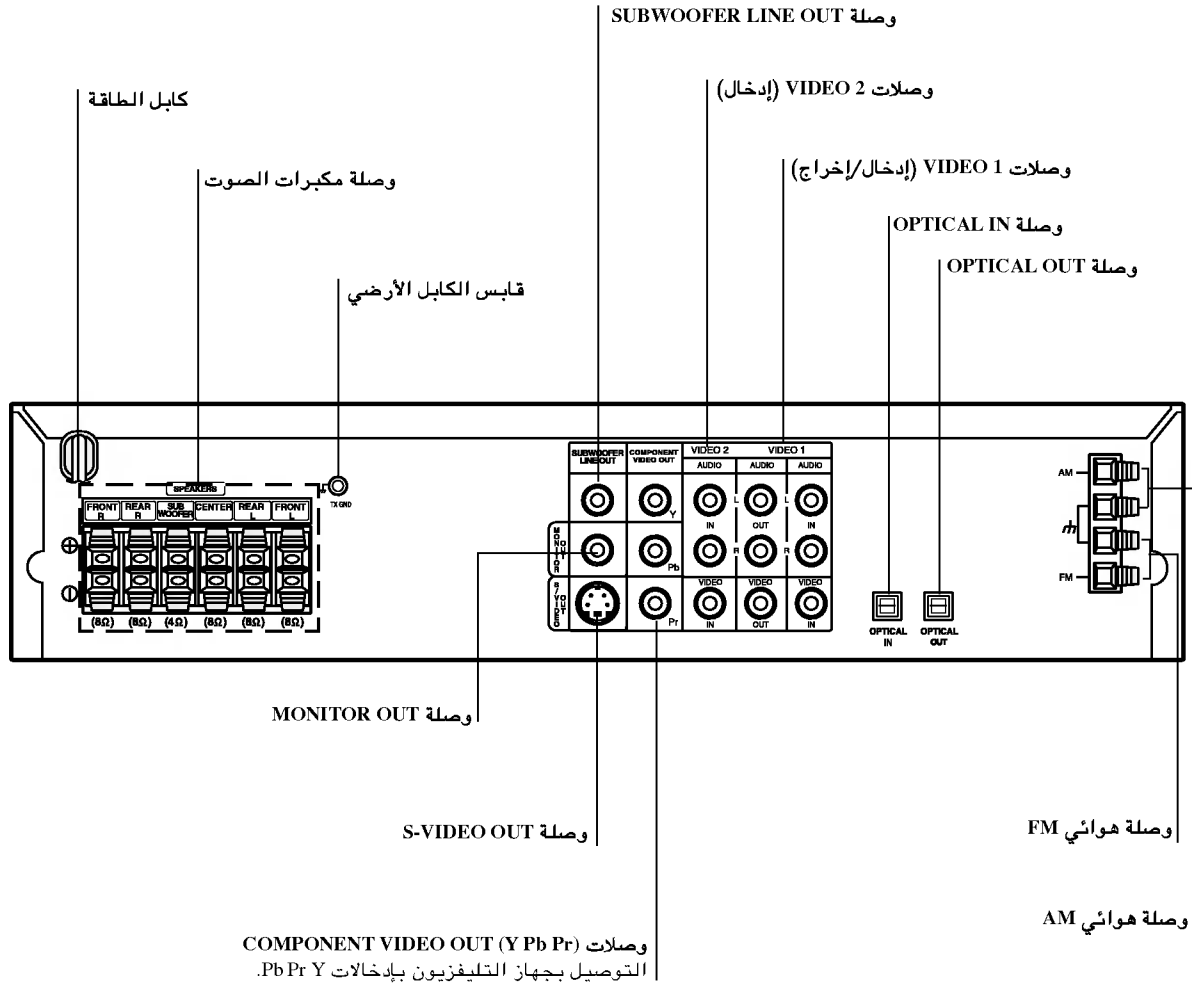

لا تلمس السنون الداخلية للمقابس الموجودة على اللوحة الخلفية. فقد يسبب إفراغ شحنات الكهرباء الاستاتيكية تلفاً دائماً للوحدة.





## التوصيلات

### الجانب الخلفي من جهاز التلفزيون

- قم بأحد التوصيلات التالية، وذلك وفقاً لإمكانات جهازك.

#### تلميحات

- اعتماداً على جهاز التلفزيون والأجهزة الأخرى التي ترغب في استخدامها، هناك العديد من الطرق التي يمكنك بها التوصيل بجهاز استقبال DVD. استخدم إحدى التوصيلات الموضحة أدناه.
- الرجاء الرجوع إلى الكتيبات الخاصة بأجهزة التلفزيون والفيديو ونظام الستريو والأجهزة الأخرى طالما كان ذلك أمراً ضرورياً لعمل أفضل التوصيلات.

#### تنبيه

- تأكد من توصيل جهاز استقبال DVD مباشرة بجهاز التلفزيون. اختر إدخال الصوت والصورة AV الصحيح على جهاز التلفزيون.
- لا تقم بتوصيل جهاز استقبال DVD بجهاز التلفزيون عبر جهاز الفيديو. قد يتم تشويش صورة DVD بواسطة نظام الحماية ضد النسخ.

#### توصيل الفيديو

قم بتوصيل مقبس MONITOR OUT الموجود بجهاز استقبال DVD بمقبس إدخال الفيديو VIDEO IN الموجود بجهاز التلفزيون باستخدام كابل الفيديو المرفق (V).

قم بتوصيل مقبسي إخراج الصوت AUDIO OUT اليمين واليسار الموجودين بجهاز استقبال DVD بمقبسي إدخال الصوت اليمين/اليسار الموجودين بجهاز التلفزيون (A) باستخدام كابلات الصوت.

#### S-Video توصيل

قم بتوصيل مقبس S-VIDEO OUT الموجود بجهاز استقبال DVD بمقبس S-VIDEO IN الموجود بجهاز التلفزيون باستخدام كابل S-Video (S).

قم بتوصيل مقبسي إخراج الصوت AUDIO OUT اليمين واليسار الموجودين بجهاز استقبال DVD بمقبسي إدخال الصوت اليمين/اليسار الموجودين بجهاز التلفزيون (A) باستخدام كابلات الصوت.

#### توصيل Component Video (Color Stream®)

قم بتوصيل مقبسي خرج مكونات الفيديو COMPONENT VIDEO OUT الموجودين بجهاز استقبال DVD إلى المقبسين المناظرين الموجودين بجهاز التلفزيون باستخدام كابل Y Pb Pr (C).

قم بتوصيل مقبسي إخراج الصوت AUDIO OUT اليمين واليسار الموجودين بجهاز استقبال DVD بمقبسي إدخال الصوت اليمين/اليسار الموجودين بجهاز التلفزيون (A) باستخدام كابلات الصوت.

### توصيل المسح التزايدي Progressive Scan (ColorStream® pro)

- إذا كان جهاز التلفزيون لديك يتميز بتعريف عالي أو «مجهز رقمياً»، فيمكنك استخدام ميزة إخراج المسح التزايدي بجهاز استقبال DVD للحصول على أعلى دقة فيديو ممكنة.
- إذا لم يتقبل جهاز التلفزيون لديك تنسيق المسح التزايدي Progressive Scan، فستظهر الصورة مهزوزة إذا جربت المسح التزايدي على جهاز استقبال DVD.

قم بتوصيل مقبسي خرج مكونات الفيديو COMPONENT VIDEO OUT الموجودين بجهاز استقبال DVD إلى المقبسين المناظرين الموجودين بجهاز التلفزيون باستخدام كابل Y Pb Pr اختياري (C).

قم بتوصيل مقبسي إخراج الصوت AUDIO OUT اليمين واليسار الموجودين بجهاز استقبال DVD بمقبسي إدخال الصوت اليمين/اليسار الموجودين بجهاز التلفزيون (A) باستخدام كابلات الصوت المرفقة.

#### ملاحظة

- قم بضبط التزايدي Progressive على وضع التشغيل «On» في قائمة الإعدادات للحصول على إشارة تزايدية، انظر صفحة ١٩.

الجانب الخلفي من جهاز التلفزيون

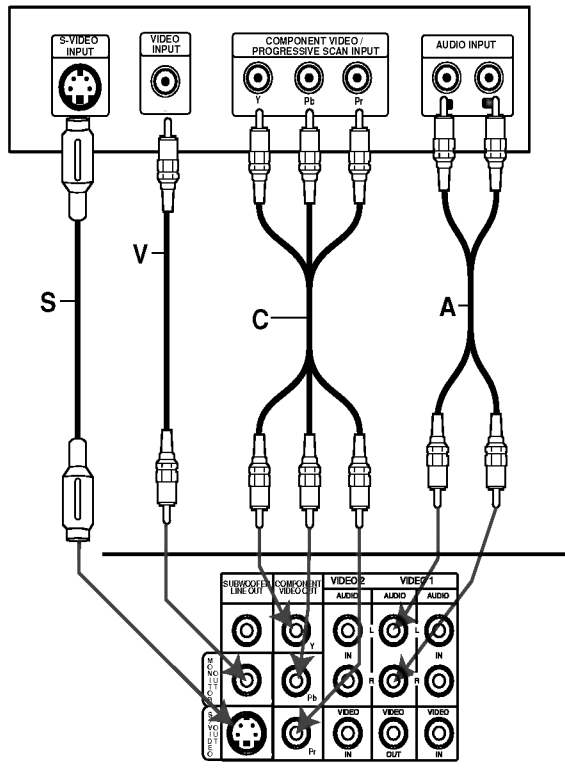

الجانب الخلفي من جهاز استقبال DVD

التوصيل بجهاز اختياري

1. قم بتوصيل جهاز الفيديو بوصلات VIDEO 1.
2. قم بتوصيل جهاز فيديو إضافي بوصلات VIDEO 2.
3. قم بتوصيل أحد مقابس الإخراج البصرية OPTICAL OUTPUT بجهاز تشغيل DVD (أو جهاز رقمي، إلخ) بوصلة OPTICAL IN.
4. قم بتوصيل أحد مقابس الإدخال البصرية OPTICAL INPUT بجهاز تشغيل DVD (أو جهاز رقمي، إلخ) بوصلة OPTICAL OUT.

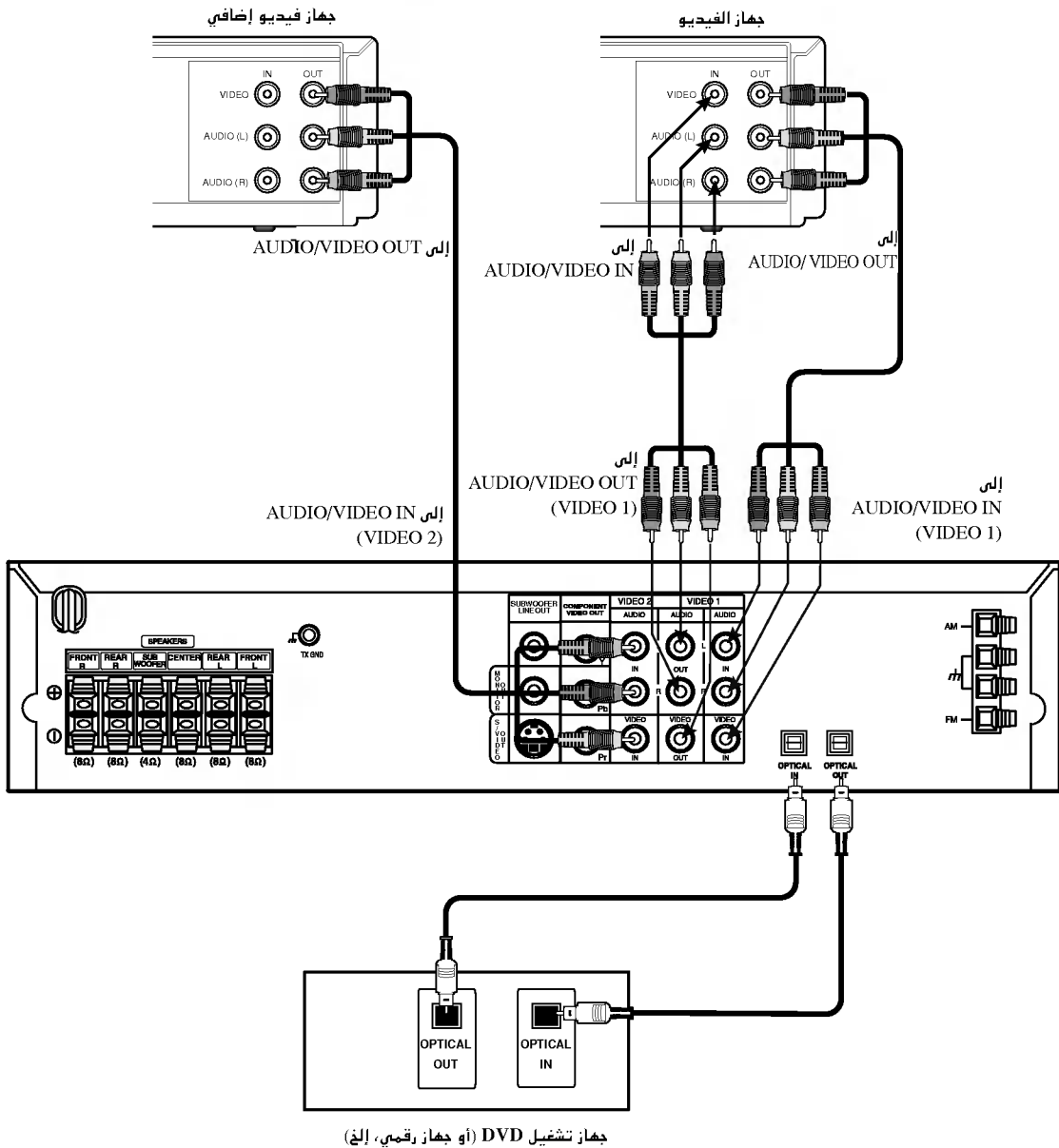

جهاز تشغيل DVD (أو جهاز رقمي، إلخ)

ملاحظة

- إذا لم يتطابق تنسيق صوت الإخراج الرقمي مع إمكانيات جهاز استقبال DVD، فسيصدر جهاز الاستقبال صوتاً حاداً مشوشاً أو لا يصدر صوت على الإطلاق.



## توصيل نظام مكبرات الصوت

- صل مكبرات الصوت لموصلات مكبرات الصوت (يمين، يسار) الأمامية أو الوسطى.
- صل مكبر الصوت الفرعي لموصل مكبر الصوت الفرعي.
- صل سلك تيار مكبر الصوت اللاسلكي بالمنفذ، ثم اضغط زر الطاقة الموجود على مكبر الصوت اللاسلكي.
- صل مهايئ (DC 7V) بالمنفذ أو المرسل.
- صل الكابيل الأرضي بالمرسل وموصلات مكبر الصوت (يمين، يسار) الخلفية.
- اضبط المسافة بين هذه الوحدة و مكبر الصوت اللاسلكي (يمين، يسار) في نطاق ١٠ متر.

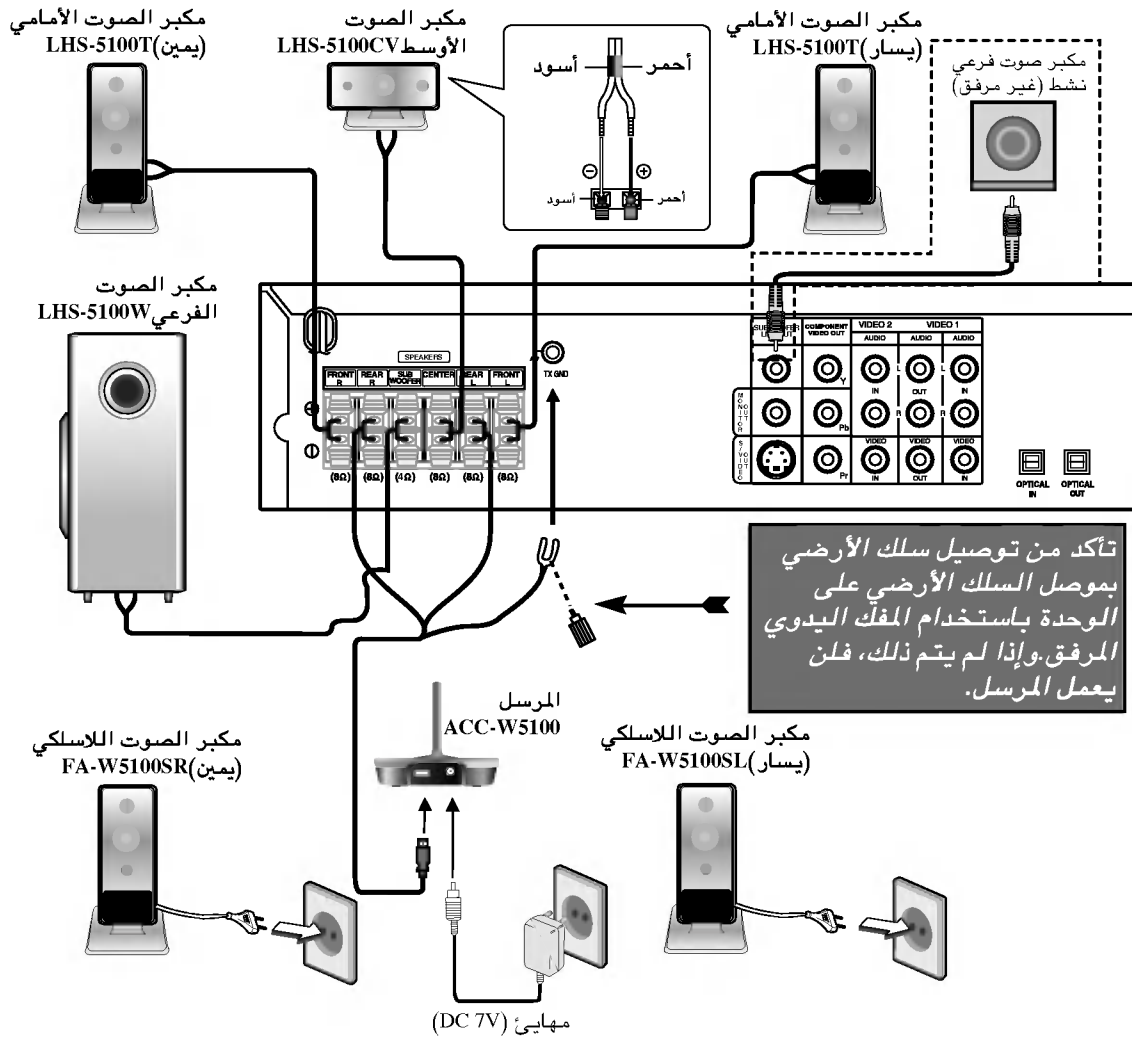

### ملاحظات

- يمكن تنفيذ أفضل أداء فقط عند استخدام مسافة ٢ متر في ١٠ متر بين المرسل ومكبر الصوت اللاسلكي حيث يمكن ألا يحدث الاتصال في حالة الاقتراب الشديد بينهما.
- تأكد من مطابقة كابل مكبر الصوت لطرف التوصيل المناسب على المكونات: الموجب + بالموجب + والسالب - بالسالب - . إذا تم عكس تركيب الكوابيل، فسيصدر الصوت مشوشاً مفتقداً لطبقته.
- إذا كنت تستخدم مكبرات الصوت الأمامية مع مستوى إدخال أقل قليلاً من الحد الأقصى، فقم بتعديل درجة الصوت بعناية لتجنب إخراج الصوت الزائد عن الحد من مكبرات الصوت.
- لا تنزع الغطاء الأمامي من مكبرات الصوت المرفقة.
- يستغرق ذلك خمس ثواني (وربما أكثر) للمرسل ومكبر الصوت اللاسلكي (يسار، يمين) للاتصال ببعضها البعض.
- وعند إيقاف تشغيل الوحدة، يتم إيقاف تشغيل المرسل أيضاً تلقائياً بعد حوالي عشرين ثانية.
- وفي حالة إيقاف تشغيل مكبر الصوت اللاسلكي (يسار، يمين)، فلن يعمل مكبر الصوت اللاسلكي.

## اختيار أماكن مكبرات الصوت

في حالة الوضع العادي، استخدم مكبرات الصوت الستة (الأماميين والأوسط والخلفيين ومكبر الصوت الفرعي). إذا كنت ترغب في تشغيل صوت جهير أو صوت DTS رقمي مجسم أو صوت دولبي رقمي مجسم متميز، فعليك بتوصيل مكبر الصوت الفرعي.

### • مكبرا الصوت الأماميان

وفقاً للمكان الذي تستمع فيه إلى الصوت، قم بوضع مكبري الصوت على بعد مسافة متساوية. وحسب مكان الاستماع، قم بإعداد الفاصل بين مكبري الصوت ليكون ٤٥ درجة.

### • مكبر الصوت الأوسط

الوضع الأمثل أن يكون مكبر الصوت الأوسط على نفس ارتفاع مكبري الصوت الأماميين. إلا أنه عادة ما يتم وضعه بأعلى جهاز التلفزيون أو أسفله.

### • مكبرا الصوت الخلفيان

ضع مكبري الصوت الأيمن والأيسر خلف منطقة الاستماع. يستخدم مكبري الصوت هذين لإعادة إنشاء حركة ونغمة الصوت المطلوبة لتشغيل صوت مجسم. لأفضل النتائج، لا تقم بتركيب مكبري الصوت الخلفيين بعيداً جداً عن مكان الاستماع، وقم بتركيبهما في نفس مستوى أذني المستمع أو أعلى. ويزيد كفاءة الأمر توجيه مكبري الصوت الخلفيين إلى حائط أو سقف للحصول على صوت أكثر انتشاراً.

في حالة صغر حجم الغرفة، إذا كان الجمهور بالقرب من الحائط الخلفي، فقم بضبط مكبري الصوت الخلفيين في اتجاه مقابل لأحدهما الآخر، واضبطهما أعلى أذني المستمع بـ ٦٠ : ٩٠ سم.

### • مكبر الصوت الفرعي

يمكن وضعه في أي مكان بالأمام.

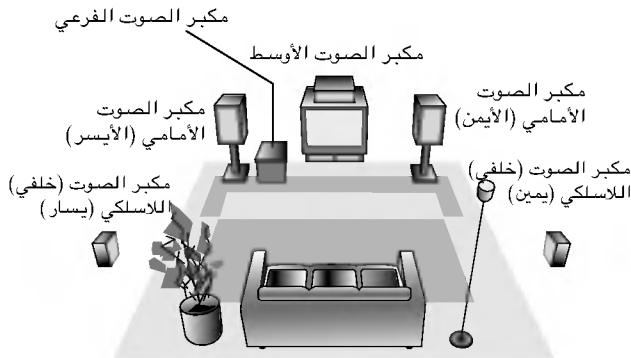

مثال على اختيار أماكن مكبرات الصوت

## ضبط مكبر الصوت اللاسلكي

يمكن أن يحدث تداخل في حالة وجود منتجات شبيهة بمكبرات الصوت اللاسلكية. وفي هذه الحالة، قم بتغيير مفتاح القناة إلى قناة مختلفة، ثم أوقف تشغيل الطاقة، ثم تشغيلها مرة أخرى.

وباستخدام مفتاح القناة، اضبط نفس القناة.

\* أسفل المرسل

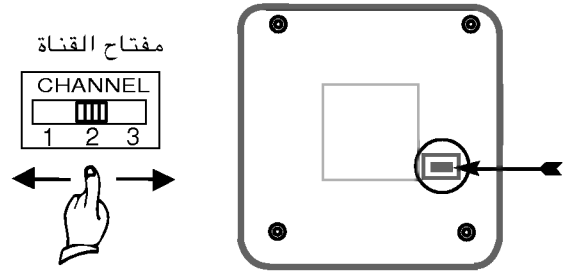

\* اللوحة الخلفية لمكبر الصوت اللاسلكي يمين/يسار

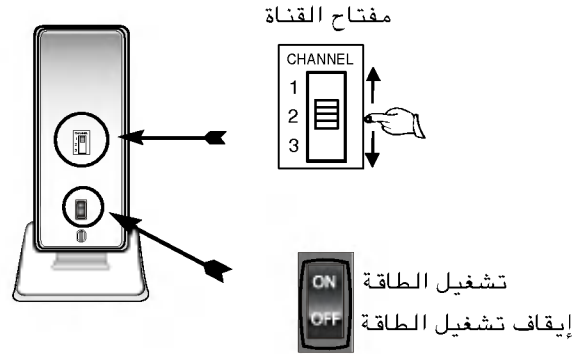

### ملاحظات

ولتشغيل الوحدة بطريقة صحيحة، يجب تشغيل كلا من مكبري الصوت اللاسلكي الأيمن والأيسر. يمكن إعاقه الصوت بواسطة موجات الراديو الخارجية.

## توصيل حامل مكبرات الصوت (اختياري)

عند استخدام حامل مكبرات الصوت، يمكنك تركيب حامل المكبرات عن طريق شراء حامل المكبرات الاختياري (طراز ST-W5100 أو ST-W5200).

### تركيب حامل مكبر الصوت اللاسلكي الاختياري طراز « ST-W5100 » أو « ST-W5200 ».

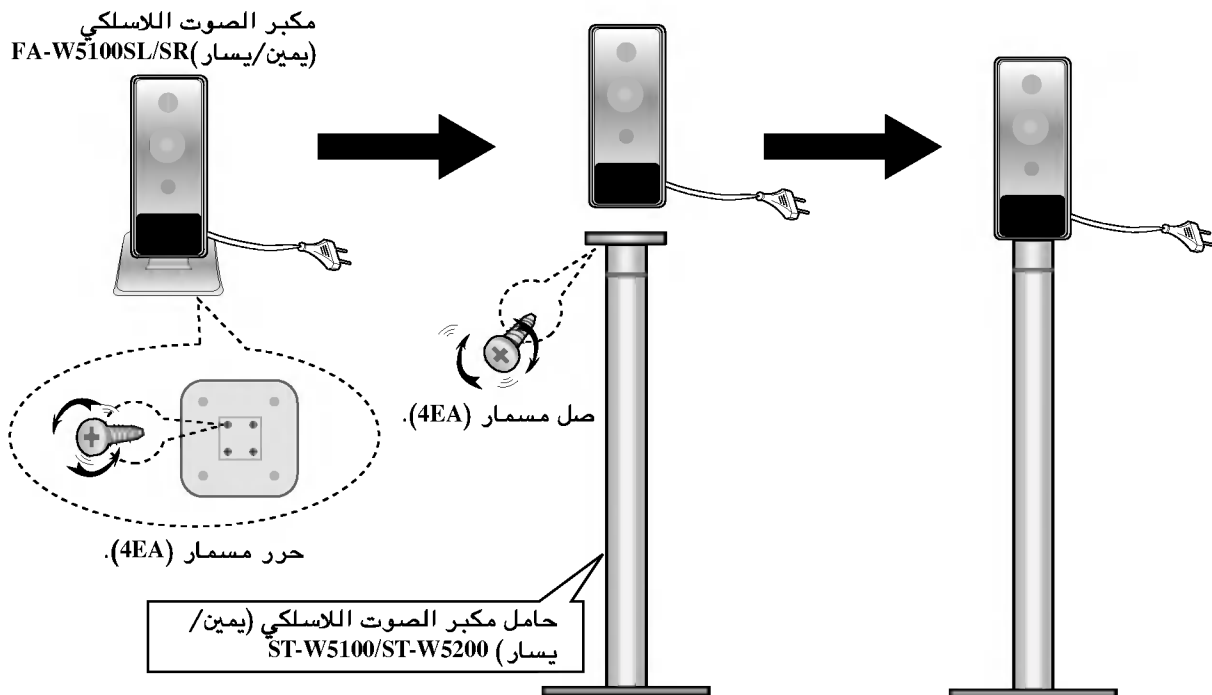

### تركيب حامل مكبر الصوت (يمين/يسار) الأمامي الاختياري لطرز

« ST-W5200 ».

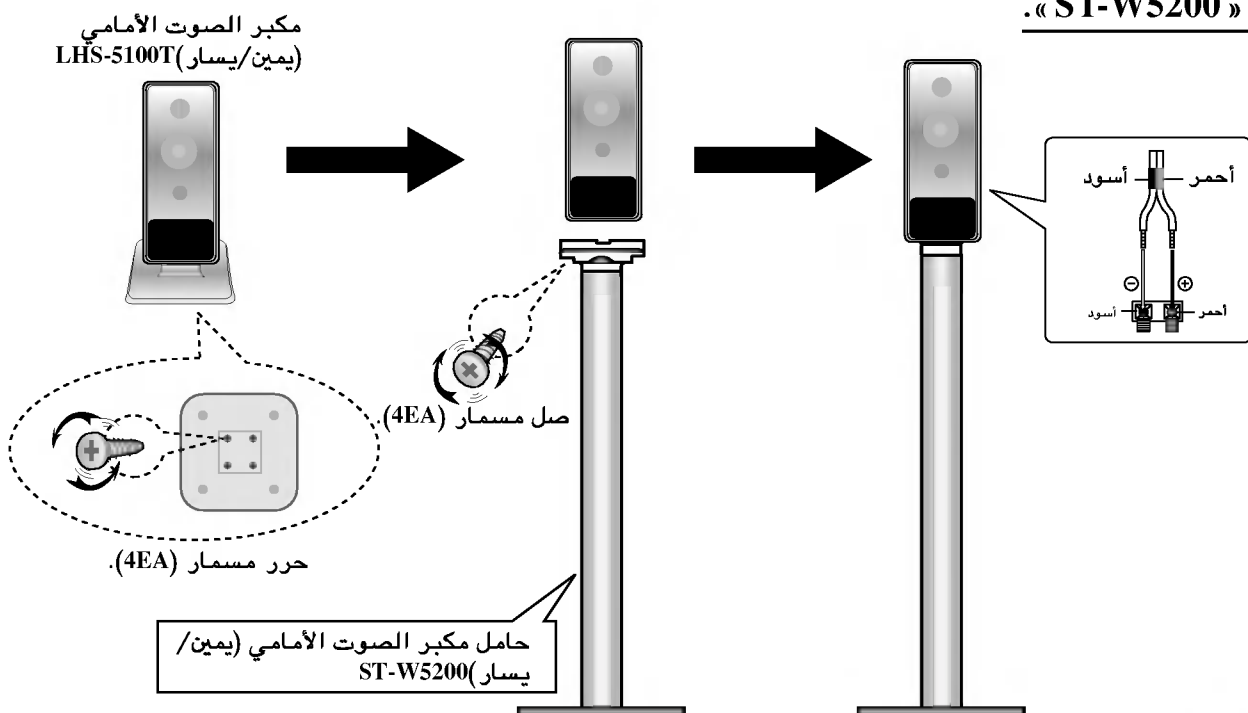

## توصيل حامل مكبرات الصوت (اختياري)

الإعداد

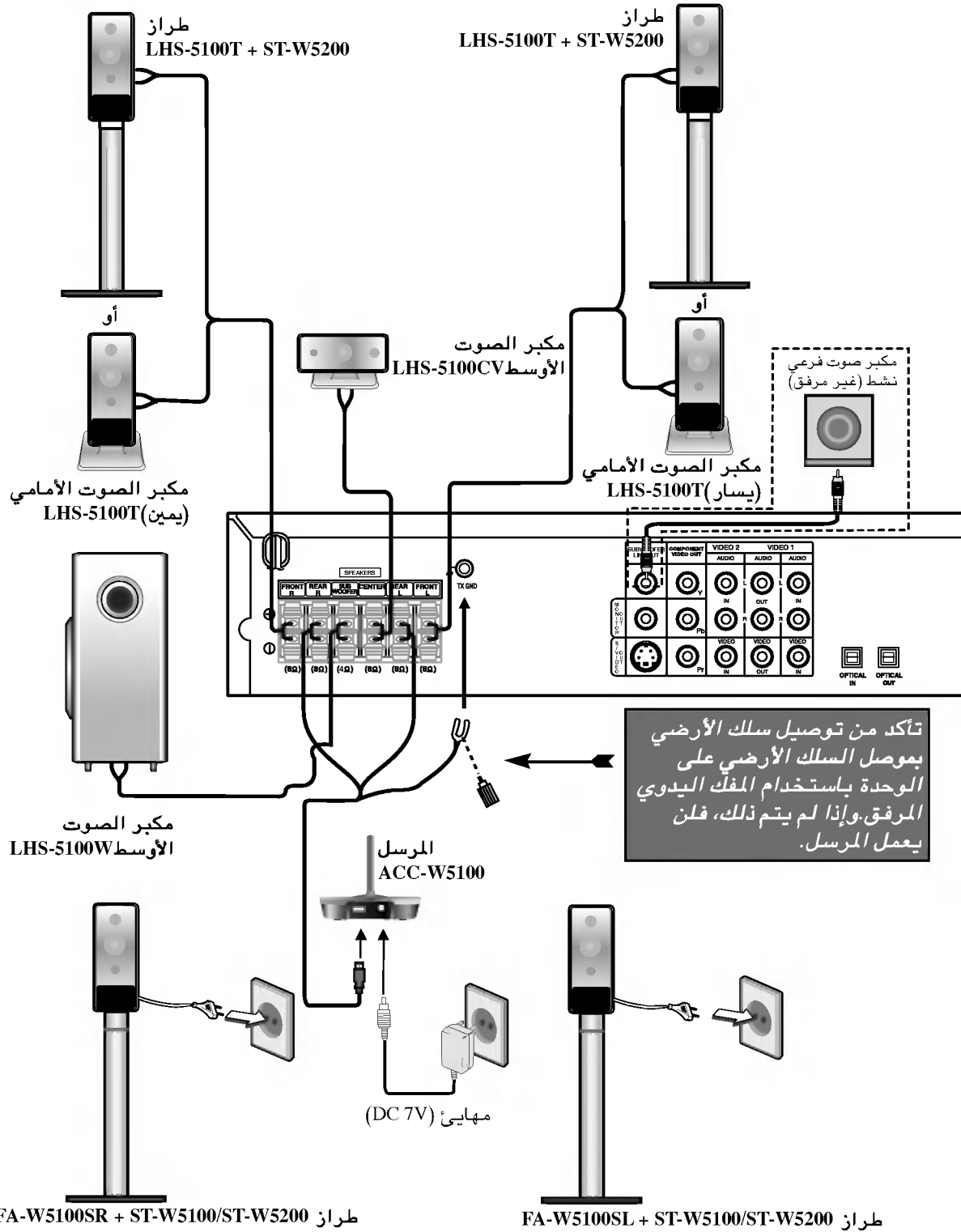

ملاحظات

يمكن تنفيذ أفضل أداء فقط عند استخدام مسافة ٢ متر في ١٠ متر بين المرسل ومكبر الصوت اللاسلكي حيث يمكن ألا يحدث الاتصال في حالة الاقتراب الشديد بينهما.

## قاموس مصغر لمصطلحات وضع تدفق الصوت والصوت المجسم

**dts**

يسمح لك بالاستمتاع بـ ٥.١ (أو ٦) قنوات منفصلة ذات جودة صوت رقمية عالية من مصادر برامج DTS مثل الأقراص وأقراص DVD والأقراص المضغوطة، التي تحمل علامة DTS التجارية. يوزع تأثير DTS الرقمي المجسم حتى ٦ قنوات من الصوت الواضح (والذي يعني الصوت المطابق للنسخ الأصلية) وينتج درجة وضوح غير عادية في مجال صوت ٣٦٠ درجة. المصطلح DTS هو علامة تجارية لـ DTS Technology, LLC.

صنع بموجب ترخيص من DTS Technology, LLC.

**DIGITAL**

يتيح تنسيق صوت دولبي الرقمي المجسم الاستمتاع بـ ٥.١ قناة من الصوت الرقمي المجسم من مصدر برنامج مصنع بتقنية دولبي الرقمية. إذا قمت بتشغيل أقراص DVD التي تحمل العلامة «**DIGITAL**»، فسيمكنك الاستمتاع بجودة صوت أعلى ودقة حيز أكبر ونطاق ديناميكي محسن.

**PRO LOGIC**

استخدم هذا الوضع عند عرض فيلم أو قناة محتوية على تقنية دولبي الرقمية ٢ تحمل العلامة «**PRO LOGIC**». يوفر هذا الوضع تأثيراً يشبه وجودك في دار للسينما أو في حفل موسيقي حي؛ وهو تأثير من العمق بحيث لا يمكن الحصول عليه إلا باستخدام تقنية مع استخدام هذا الوضع يصبح تأثير الحركة الأمامية/الخلفية/اليسرى/اليمنى للصوت وكذلك الإحساس بثبات الوضع في الصوت أكثر وضوحاً وديناميكية عن ذي قبل.

**PRO LOGIC (II)**

يخلق Dolby Pro Logic II خمس قنوات إخراج كاملة النطاق الترددي من مصدر ثنائي القناة. ويتم ذلك باستخدام برنامج فك شفرة عالي النقاء مجسم يستخرج خصائص الحيز الخاصة بالتسجيل الأصلي دون إضافة أية أصوات جديدة أو تنويعات على درجة الصوت.

**وضع: MOVIE**

يستخدم هذا الوضع مع عروض التليفزيون الستريو وكافة البرامج المستخدمة لتقنية دولبي المجسمة. والنتيجة هي اتجاه مجال صوت محسن يقترب من جودة صوت قناة ٥.١ المنفصلة.

**وضع: MUSIC**

وضع الموسيقى Music للاستخدام مع أي تسجيلات موسيقية ستريو.

**وضع: MATRIX**

هذا الوضع هو نفسه وضع Music فيما عدا إيقاف تشغيل نظام تحسين الاتجاه. كما يمكن استخدامه لتحسين الإشارات الأحادية بجعلها تبدو «أكثر قوة». يمكن استخدام هذا الوضع أيضاً في أنظمة السيارات، حيث يمكن أن يتسبب قلب استقبال إشارة ستريو FM الضعيفة إلى تشويش إشارات الصوت المجسم من جهاز فك شفرة نظام. إن العلاج الأخير لضعف استقبال إشارة ستريو FM الضعيفة هو تغيير الصوت إلى Mono (أحادي).

**تقنية الصوت المجسم ثلاثي الأبعاد**

يمكن لهذه الوحدة إنتاج تأثير مجسم ثلاثي الأبعاد باستخدام تقنية الصوت الجسم ثلاثي الأبعاد، وهو التأثير الذي يحاكي تشغيل الصوت من قنوات متعددة من مكبري صوت ستريو عاديين بدلاً من مكبرات الصوت الخمسة أو الأكثر المطلوبة عادةً للاستماع إلى صوت متعدد القنوات في دور السينما. تعمل هذه الميزة مع أقراص DVD المشفرة بمسارات صوت Dolby Digital و Dolby Pro Logic.

**BYPASS**

يتم تشغيل برنامج مزود بإشارات صوت مجسم متعددة القنوات وفقاً للطريقة التي تم بها التسجيل.

## وضع الصوت

سيمكنك الاستمتاع بصوت مجسم من خلال اختيار أحد مجالات الصوت المبرمجة مسبقاً وذلك وفقاً للبرنامج الذي ترغب في الاستماع إليه.

**(١) بالضغط على SOUND MODE الزر**

في كل مرة تضغط فيها على زر SOUND MODE (وضع الصوت)، يتغير وضع الصوت بالترتيب التالي:  
PRO LOGIC → PLII MOVIE → PLII MUSIC →  
PLII MATRIX → ROCK → POP → LIVE →  
DANCE → TECHNO → CLASSIC → SOFT →  
3D SURROUND → BYPASS

**تلميحات**

- ROCK : ينتج صدى صوت موسيقى الروك.
- POP : ينتج صدى صوت موسيقى البوب.
- LIVE : ينتج صدى صوت حي لمسرح سعة ٣٠٠ مقعد.
- DANCE : ينتج صدى صوت لموسيقى راقصة.
- TECHNO : ينتج صدى صوت موسيقى التيكنو.
- CLASSIC : ينتج صدى صوت لموسيقى الأوركسترا.
- SOFT : مثالي للموسيقى الهادئة.

**(ب) بالضغط على PL II الزر**

كل مرة تضغط فيها على الزر **PL II**، يتغير وضع الصوت بالترتيب التالي:  
PRO LOGIC → PLII MOVIE → PLII MUSIC → PLII MATRIX → BYPASS...  
(هذه الوظيفة متاح في وضع القنوات 2-channel فقط)

**عند إدخال قرص DVD.**

يمكنك تغيير وضع الصوت لقرص DVD (مثل Dolby Digital أو DTS أو PRO LOGIC) بالضغط على زر AUDIO (صوت) على جهاز التحكم عن بعد أثناء التشغيل.  
على الرغم من اختلاف محتويات أقراص DVD من قرص لآخر، فإن ما يلي يمكن أن يوضح إجراءات التشغيل الأساسية عند استخدام هذه الميزة.  
في كل مرة تضغط فيها على زر AUDIO (صوت)، يتغير وضع الصوت لقرص DVD بالترتيب التالي:

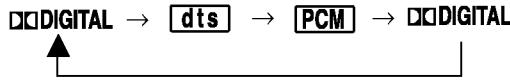

**كمراجع لك**

- يحتفظ جهاز استقبال DVD بإعدادات آخر وضع لكل مصدر على حدة.
- يمكنك التعرف على تنسيق التشغيل للبرنامج بالنظر إلى العبوة الخاصة به.
- أقراص Dolby Digital ملصق عليها الشعار **Dolby Digital**.
- البرامج المشفرة باستخدام تقنية Dolby Surround ملصق عليها الشعار **Dolby Surround**.
- أقراص DTS Digital Surround عليها العلامة DTS.

**ملاحظات**

- عند تشغيل مسارات صوت ذات تردد عيني ٩٦ كيلو هرتز، سيتم تحويل الإشارات الناتجة إلى ٤٨ كيلو هرتز (تردد عيني).
- لا يعمل وضع الصوت عند استخدام سماعة الرأس.



## قبل التشغيل

### شرح عام

يعطي هذا الدليل تعليمات أساسية حول تشغيل جهاز استقبال DVD. تتطلب بعض أقراص DVD إجراءات تشغيل خاصة أو تسمح بإجراءات تشغيل محدودة أثناء التشغيل. عند حدوث ذلك، يظهر الرمز (Ⓢ) على شاشة جهاز التلفزيون، بما يشير إلى أن إجراء التشغيل غير مسموح به بواسطة جهاز استقبال DVD أو أنه غير متاح على هذا القرص.

### عرض المعلومات على شاشة التلفزيون

يمكن عرض حالة التشغيل العامة على شاشة جهاز التلفزيون. ويمكن تغيير بعض العناصر على القائمة.

### تشغيل ميزة «عرض المعلومات على شاشة التلفزيون»

اضغط على DISPLAY (عرض) أثناء التشغيل.

اضغط على ▲/▼ لاختيار عنصر. سيتم تمييز العنصر المحدد.

اضغط على ◀/▶ لتغيير إعداد أي عنصر. يمكن أن تستخدم أزرار الأرقام أيضاً لضبط الأرقام (مثل رقم العنوان). بالنسبة لبعض الوظائف، اضغط على ENTER لتنفيذ الإعداد.

### رموز حقل التعليقات المؤقتة

تكرار العنوان	
تكرار الفصل	
تكرار المجموعة (أقراص فيديو DVD فقط)	
تكرار المسار (أقراص Video CD غير المجهزة بوظائف التحكم في التشغيل وأقراص الصوت DVD فقط)	
تكرار كافة المسارات (أقراص Video CD غير المجهزة بوظائف التحكم في التشغيل فقط)	
تكرار A-B	
إيقاف التكرار	
استئناف التشغيل من هذه النقطة	
الإجراء ممنوع أو غير متاح	

### ملاحظات

- قد لا توفر بعض الأقراص كافة الميزات الموجودة في مثال عرض المعلومات على الشاشة الموضح أدناه.
- إذا لم يتم الضغط على أي زر لعشر ثوان، فسوف يختفي عرض المعلومات على الشاشة.

### DVD-V

الوظيفة (اضغط على ▲/▼ لاختيار العنصر المطلوب)	أسلوب الاختيار	العنصر
يعرض رقم العنوان الحالي وكافة أرقام العناوين، ويستخدم للانتقال إلى رقم العنوان المطلوب.	أزرار الأرقام أو ◀/▶، أو ENTER	رقم العنوان 1 / 3
يعرض رقم الفصل الحالي وكافة أرقام الفصول، ويستخدم للانتقال إلى رقم الفصل المطلوب.	أزرار الأرقام أو ◀/▶، أو SKIP	رقم الفصل 1 / 12
يعرض وقت التشغيل المتبقي ويبحث عن نقطة مباشرة ضمن الوقت المتبقي.	أزرار الأرقام أو ENTER	البحث بالوقت 0:20:09
يعرض لغة مسار الصوت الحالي وأسلوب التشغيل ورقم القناة وكذلك لتغيير الإعداد.	أزرار ◀/▶، أو AUDIO	لغة الصوت ووضع إخراج الصوت الرقمي 1 ENG D D D 5.1 CH
يعرض لغات الترجمة الحالية ويستخدم لتغيير الإعداد.	أزرار ◀/▶، أو SUBTITLE	لغة الترجمة OFF
	أزرار ◀/▶، أو ANGLE	الزاوية 1 / 1
يعرض وضع الصوت الحالي ويستخدم لتغيير الإعداد.	أزرار ◀/▶، أو SOUND MODE	BYPASS

## قبل التشغيل

### عرض المعلومات على شاشة التلفزيون

DVD-A

العنصر	الوظيفة (اضغط على ▲/▼ لاختيار العنصر المطلوب)	أسلوب الاختيار
رقم المجموعة	2 / 6	يعرض رقم المجموعة الحالية وعدد المجموعات الإجمالي ويتجاوز إلى رقم المجموعة المطلوب. أزرار الأسهم، أو ENTER
رقم المسار	1 / 12	يعرض رقم المسار الحالي وعدد المسارات الإجمالي ويتجاوز إلى رقم المسار المطلوب. أزرار الأسهم، أو ENTER
البحث بالوقت	0:10:15	يعرض وقت التشغيل المنقضي (عرض فقط)
وضع إخراج DVD Audio Output	1 PPCM 5 CH	يعرض أسلوب التشغيل الحالي، ورقم القناة، ويستخدم لتغيير الإعداد. أزرار الأسهم، أو AUDIO
لغة الترجمة	OFF	يعرض لغات الترجمة الحالية ويستخدم لتغيير الإعداد. أزرار الأسهم، أو SUBTITLE
الصفحة (أو الزاوية)	1 / 12 أو 1 / 1	يعرض رقم الصفحة (أو الزاوية) الحالي وعدد الصفحات (الزاوية) الإجمالي ويغير رقم الصفحة (أو الزاوية) أزرار الأسهم، أو ANGLE

VCD1.1 VCD2.0

العنصر	الوظيفة (اضغط على ▲/▼ لاختيار العنصر المطلوب)	أسلوب الاختيار
رقم المسار	1 / 4	يعرض رقم العنوان الحالي وكافة أرقام العناوين، ويستخدم للانتقال إلى رقم العنوان المطلوب. أزرار الأسهم، أو ENTER
الوقت	0:20:09	يعرض رقم الفصل الحالي وكافة أرقام الفصول، ويستخدم للانتقال إلى رقم الفصل المطلوب.
قناة الصوت	STER.	يعرض وقت التشغيل المنقضي ويبحث عن نقطة مباشرة ضمن الوقت المنقضي. أزرار الأسهم، أو AUDIO
الصوت	BYPASS	يعرض وضع الصوت الحالي ويستخدم لتغيير الإعداد. أزرار الأسهم، أو SOUND MODE

## قبل التشغيل

### الإعدادات الأولية

يمكنك ضبط تفضيلاتك الشخصية على جهاز التشغيل.

### التشغيل العام للإعدادات الأولية

1 اضغط على **SETUP** (إعداد).  
تظهر قائمة إعداد.



2 اضغط على **▲/▼** لاختيار العنصر المطلوب.

ستظهر الشاشة الإعداد الحالي للعنصر المطلوب، بالإضافة إلى الإعداد (الإعدادات) بديلة.

3 أثناء تحديد العنصر المطلوب، اضغط على **◀**، ثم **▲/▼** لاختيار الإعداد المطلوب.

4 اضغط على **ENTER** لتأكيد اختيارك.

تتطلب بعض العناصر خطوات إضافية.

5 اضغط على **SETUP** (إعداد) أو **RETURN** (رجوع) أو **PLAY** (تشغيل) للخروج من قائمة **Setup** (إعداد).

### اللغة

#### لغة القرص **DVD-A DVD-V**

اختر لغة لقائمة القرص وللصوت وللغة الترجمة. **Original** (أصلي): يتم اختيار اللغة الأصلية للقرص. **Other** (أخرى): لاختيار لغة أخرى، اضغط على أزرار الأرقام لإدخال الأربعة أرقام الخاصين بهذه اللغة وذلك وفقاً لمحتويات قائمة أكواد اللغات المعروضة في صفحة ٣٣. إذا قمت بإدخال كود لغة غير صحيح، فاضغط على **CLEAR** (مسح).



#### لغة القوائم

اختر لغة لقائمة إعداد. هذه هي القائمة التي سترها عند الضغط على **SETUP** (إعداد).

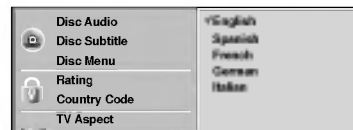

### الصورة

نسبة عرض الصورة على جهاز التلفزيون **DVD-A DVD-V**  
**4:3 Letterbox**: اختر عند توصيل جهاز تلفزيون نسبة عرضه للصورة هي النسبة القياسية ٤:٣.  
يعرض صوراً سينمائية مع شريطين أفقيين حاجبين أعلى الصورة وأدناها.

**4:3 Panscan**: اختر عند توصيل جهاز تلفزيون عادي. يتم تشغيل مادة الفيديو المنسقة بنمط **Pan & Scan** بنفس هذا النمط (يتم اقتصاص جانبي الصورة).

**16:9 Wide**: اختر عند توصيل جهاز تلفزيون نسبة عرضه للصورة نسبة متسعة وهي ١٦:٩.



#### المسح التزايدى **DVD-A DVD-V Progressive Scan**

يوفر فيديو المسح التزايدى صور بأفضل جودة مع أقل ارتعاش.

إذا كنت تستخدم مقاييس إخراج **COMPONENT VIDEO OUT**، لكن مع توصيل جهاز استقبال **DVD/CD** بجهاز تلفزيون عادي (أنالوج)، فعليك إيقاف تشغيل المسح التزايدى. إذا كنت تستخدم مقاييس **Component Video** للتوصيل بجهاز التلفزيون أو شاشة متوافقين مع إشارة المسح التزايدى، فقم بتشغيل المسح التزايدى.

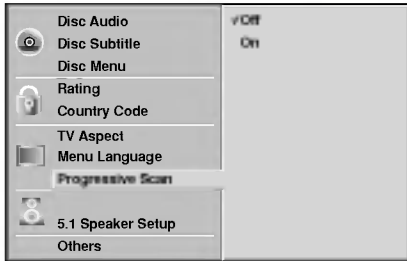

#### تنبيه

بمجرد إدخال الإعداد الخاص بإخراج المسح التزايدى، لن يكون بالإمكان رؤية الصورة إلا على جهاز تلفزيون أو شاشة متوافقين مع المسح التزايدى. إذا قمت بضبط المسح التزايدى **Progressive Scan** على وضع التشغيل، فلا بد من إعادة تشغيل الوحدة. اضغط على **STOP** لإيقاف أي قرص قيد التشغيل.

ثم، اضغط على **STOP** مرة أخرى مع الاستمرار في الضغط عليه لمدة ٥ ثوان قبل تحريره. ستتم استعادة خرج الفيديو إلى الإعداد القياسي، وسيتمكن رؤية الصورة مرة أخرى على جهاز تلفزيون عادي أو شاشة عادية أنالوج.

## قبل التشغيل

### DVD-A DVD-V Auto Play

يمكنك إعداد جهاز استقبال DVD بحيث يتم بدء تشغيل قرص DVD متى تم إدخال القرص.

إذا تم ضبط وضع Auto Play (تشغيل تلقائي) إلى On (تشغيل)، فسوف يبحث جهاز استقبال DVD هذا عن العنوان ذي وقت التشغيل الأطول، وتشغيل هذا العنوان تلقائيًا.

**On (تشغيل):** يتم تنشيط وظيفة التشغيل التلقائي.  
**Off (إيقاف تشغيل):** يتم إلغاء تنشيط وظيفة التشغيل التلقائي.

### ملاحظة

قد لا تعمل وظيفة التشغيل التلقائي مع بعض أقراص DVD.

## إعداد مكبرات الصوت

### 0. 1 إعدادات مكبرات الصوت DVD-A DVD-V

اختر إعدادات مكبرات الصوت، بما في ذلك توازن الصوت ووقت التأخير، أو اختر إعدادات مكبرات الصوت. تكون إعدادات مكبرات الصوت نشطة فقط عندما يكون الصوت الناتج تماثلي متعدد القنوات. (انظر «إعداد مكبرات الصوت» صفحة ٣٠).

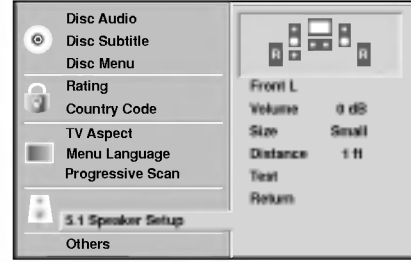

## إعدادات أخرى

- يمكن تغيير إعدادات PBC، Vocal، DRC و Auto Play.
- اضغط على ▲/▼ لاختيار العنصر المطلوب واضغط على ENTER. تتغير إعدادات العنصر المحدد بين On (تشغيل) و Off (إيقاف تشغيل).



### التحكم في النطاق الديناميكي (DRC)

باستخدام تنسيق DVD، يمكنك الاستماع إلى مسار صوت برنامج بأكثر الطرق الممكنة دقة وواقعية، وذلك بفضل تقنية الصوت الرقمي. ومع ذلك، قد ترغب في ضغط النطاق الديناميكي لإخراج الصوت (الفرق بين أكثر الأصوات صخبًا وأهدئها). وبذلك يمكنك الاستماع إلى فيلم بصوت منخفض دون أن تفقد ميزة وضوح الصوت. لتنشيط هذا التأثير، قم بضبط DRC إلى On (تشغيل).

### Vocal

قم بضبط Vocal إلى On (تشغيل) عند تشغيل قرص karaoke DVD متعدد القنوات. ستندمج قنوات karaoke على القرص ضمن صوت الستيريو الطبيعي.

### PBC

اضبط وظائف التحكم في التشغيل (PBC) إلى On (تشغيل) أو Off (إيقاف تشغيل).

**On (تشغيل):** يتم تشغيل أقراص Video CD المجهزة بوظائف التحكم في التشغيل وفقًا لهذه الوظائف.

**Off (إيقاف تشغيل):** يتم تشغيل أقراص Video CD المجهزة بوظائف التحكم في التشغيل بنفس طريقة أقراص الصوت المضغوطة.

## قبل التشغيل

### الرقابة العائلية

#### DVD-V التصنيف

قد تحتوي الأفلام الموجودة على أقراص DVD على بعض المشاهد غير المناسبة للمشاهدة بواسطة الأطفال. ولذلك، قد تحتوي الأقراص على معلومات للرقابة العائلية تنطبق على القرص بأكمله أو على مشاهد معينة به. وتصنف هذه المشاهد من ١ إلى ٨، وهناك بديل لذلك على بعض الأقراص وهو إتاحة اختيار مشاهد بديلة أكثر مواءمة. وهذه التصنيفات تتغير من بلد لآخر. تسمح ميزة الرقابة العائلية بمنع تشغيل الأقراص من قبل الأطفال أو تشغيل أقراص معينة باستخدام مشاهد بديلة.

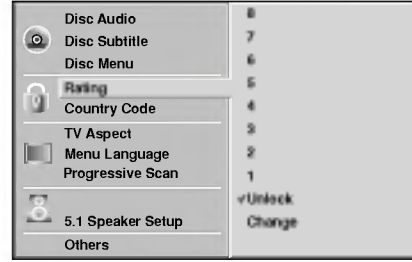

اختر Rating (تصنيف) ضمن قائمة Setup (إعداد) باستخدام أزرار ▲/▼.

أثناء تحديد الإعداد Rating (تصنيف)، اضغط على ▶.

عند عدم إدخال كلمة مرور:

أدخل كلمة مرور مكونة من أربعة أرقام باستخدام أزرار الأرقام وذلك لإنشاء كلمة مرور تأمين شخصية. ثم اضغط على ENTER. أدخل كلمة المرور المكونة من أربعة أرقام مرة أخرى واضغط على ENTER لتأكيدهما. عند تسجيلك لكلمة مرور بالفعل:

أدخل كلمة مرور مكونة من أربعة أرقام باستخدام أزرار الأرقام لتأكيد كلمة مرور التأمين الشخصية، ثم اضغط على ENTER. إذا قمت بارتكاب خطأ قبل الضغط على ENTER، فاضغط على CLEAR (مسح) وأدخل كلمة مرور تأمين مكونة من أربعة أرقام مرة ثانية.

اختر تصنيفًا من ١ إلى ٨ باستخدام أزرار ▲/▼.

التصنيف (١) يمثل أقل القيود على التشغيل. التصنيف (٨) يمثل أعلى القيود على التشغيل. **Unlock (إلغاء القفل):** إذا اخترت **Unlock (إلغاء القفل)**، فلن تنشط ميزة الرقابة العائلية. وسيتم تشغيل القرص كاملاً. **التصنيفات من ١ إلى ٨:** تحتوي بعض المشاهد على مشاهد يعتبر من غير المناسب للأطفال مشاهدتها. إذا قمت بضبط تصنيف لجهاز العرض، فسيتم عرض كافة المشاهد على القرص من نفس التصنيف أو بتصنيف أقل. لن يتم عرض المشاهد ذات التصنيف الأعلى ما لم يتوفر مشهد بديل على القرص. يجب أن يكون للبديل نفس التصنيف أو تصنيف أقل. إذا لم تكن هناك بدائل مناسبة، فسيوقف التشغيل. يجب إدخال كلمة المرور المكونة من أربعة أرقام أو تغيير مستوى التصنيف ليتمكن تشغيل القرص.

اضغط على ENTER لتأكيد التصنيف الذي اخترته، ثم اضغط على SETUP (إعداد) للخروج من القائمة.

#### ملاحظة

قد لا تعمل هذه الوظيفة لبعض أقراص DVD.

### كود البلد DVD-V

أدخل كود البلد/المنطقة التي تستخدم معاييرها لتصنيف أقراص فيديو DVD، (ارجع إلى القائمة «قائمة أكواد البلاد» صفحة ٣٤).

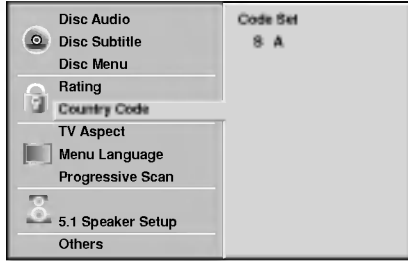

اختر كود البلد باستخدام زري ▲/▼ على قائمة الإعداد.

أثناء تحديد كود اللغة، اضغط على ▶.

اتبع الخطوة ٣ من خطوات «التصنيف» الموجودة على الجانب الأيمن.

اختر الحرف الأول باستخدام زري ▲/▼.

انقل المؤشر باستخدام زر ▶ واختر الحرف التالي باستخدام زري ▲/▼.

اضغط على ENTER لتأكيد اختيارك لكود البلد، ثم اضغط على SETUP (إعداد) للخروج من القائمة.

#### ملاحظة

يعتبر تأكيد كلمة المرور المكونة من ٤ أرقام ضرورياً عند تغيير الكود (انظر «تغيير الكود المكون من أربعة أرقام» أدناه).

### تغيير الكود المكون من أربعة أرقام

١ اتبع الخطوات ١-٢ الواردة أعلاه على الجانب الأيمن (التصنيف).

٢ أدخل الكود القديم، ثم اضغط على ENTER.

٣ اختر Change (تغيير) باستخدام زري ▲/▼، ثم اضغط على ENTER.

٤ أدخل الكود الجديد المكون من 4 أرقام، ثم اضغط على ENTER.

٥ أدخل نفس الكود مرة ثانية وأكدّه بالضغط على ENTER.

٦ اضغط على SETUP (إعداد) للخروج من القائمة.

### إذا نسيت الكود المكون من أربعة أرقام

إذا نسيت كلمة المرور، فاتبع الإجراء أدناه لمسح كلمة المرور الحالية.

١ اضغط على SETUP (إعداد) لعرض قائمة الإعداد.

٢ استخدم أزرار الأرقام لإدخال الرقم المكون من ٦ أرقام «210499».

٣ يتم مسح كلمة المرور المكونة من أربعة أرقام.

٤ أدخل الكود الجديد كما هو وارد أعلاه على الجانب الأيمن (التصنيف).

### الميزات العامة

#### ملاحظة

ما لم يتم التصريح بغير ذلك، تستخدم كافة عمليات التشغيل المشروحة جهاز التحكم عن بعد. قد تتوفر أيضاً بعض الميزات ضمن قائمة الإعداد.

### الانتقال إلى عنوان آخر / مجموعة أخرى (DVD-A DVD-V)



عندما يحتوي القرص على أكثر من عنوان/مجموعة، يمكنك الانتقال إلى عنوان آخر كما يلي:

- اضغط على DISPLAY (عرض)، ثم اضغط على زر الأرقام المناسب (٩-٠) لاختيار رقم العنوان.

### الانتقال إلى فصل / مسار آخر (VCD1.1 DVD-A DVD-V)



عندما يحتوي القرص على أكثر من فصل أو مسار، يمكنك الانتقال إلى فصل/مسار آخر كما يلي:

- اضغط على <<< أو >>> أو SKIP/SCAN لفتره قصيرة أثناء التشغيل لاختيار الفصل/المسار التالي أو الرجوع إلى بداية الفصل/المسار الحالي.
- اضغط على <<< مرتين لفتره قصيرة للرجوع إلى الفصل/المجموعة/المسار السابق.
- للانتقال مباشرة إلى أي فصل أثناء تشغيل قرص DVD، اضغط على DISPLAY (عرض). ثم، اضغط على <<</>>> لاختيار رمز الفصل/المجموعة/المسار. بعد ذلك، أدخل رقم الفصل//المجموعة/المسار باستخدام أزرار الأرقام (٩-٠).

#### ملاحظة

لاختيار رقم مكون من رقمين، اضغط على أزرار الأرقام (٩-٠) بتتابع سريع.

### البحث (VCD1.1 VCD2.0 DVD-V)

- 1 اضغط واستمر في الضغط على <<< أو >>> أو SKIP/SCAN لثانيتين أثناء التشغيل.
- 2 سينتقل جهاز الاستقبال الآن إلى وضع SEARCH (بحث). اضغط واستمر في الضغط على <<< أو >>> أو SKIP/SCAN بشكل متكرر لاختيار السرعة المطلوبة: <<<x4، <<<x2، <<<x16، <<<x100، <<<x4، <<<x2، <<<x8 (للخلف) أو >>>x4، >>>x2، >>>x16، >>>x100 (للأمام).
- مع أقراص الفيديو المضغوطة Video CD، تتغير سرعة البحث: <<<x2، <<<x4، <<<x8، <<<x4، <<<x2، <<<x8 (للأمام).
- 3 للرجوع إلى التشغيل العادي، اضغط على PLAY (تشغيل).

#### ملاحظة

قد يسمح بإجراء هذه العملية على بعض مقاطع الصور، عند استخدام قرص صوت DVD يحتوي على صور.

### الإيقاف المؤقت (VCD1.1 VCD2.0 DVD-V)

- 1 اضغط على PAUSE/STEP (إيقاف مؤقت/خطوة) أثناء التشغيل.
- 2 لإعادة التشغيل، اضغط على PLAY (تشغيل).

### تشغيل قرص DVD أو قرص Video CD

#### إعداد التشغيل (VCD1.1 VCD2.0 DVD-A DVD-V)

- قم بتشغيل جهاز التلفزيون واختر مصدر إدخال الفيديو الموصل بجهاز استقبال DVD.
- نظام الصوت: قم بتشغيل نظام الصوت واختر مصدر الإدخال الموصل بجهاز استقبال DVD.

اضغط على OPEN/CLOSE (فتح/غلق) لفتح درج الأقراص.

ضع القرص الذي تريده في درج الأقراص، على أن يتجه جانب التشغيل إلى الأسفل.

اضغط على OPEN/CLOSE (فتح/غلق) لإغلاق درج الأقراص.

تظهر رسالة READING (جاري قراءة القرص) على شاشة جهاز التلفزيون، ويبدأ التشغيل تلقائياً. إذا لم يبدأ التشغيل، فاضغط على PLAY (تشغيل).

في بعض الحالات، قد تظهر قائمة القرص كبدل.

#### إذا تم عرض شاشة قائمة

قد يتم عرض شاشة القائمة أولاً قبل وضع قرص DVD أو قرص الفيديو المضغوط Video CD الذي يوفر قائمة.

#### DVD-V

استخدم أزرار <<<>>> لاختيار العنوان/الفصل الذي تريد عرضه، ثم اضغط على ENTER لبدء التشغيل.

اضغط على TITLE (عنوان) أو MENU (قائمة) للرجوع إلى شاشة القائمة.

#### DVD-A

استخدم الأزرار <<<>>> لاختيار الخيار الذي تريده، ثم اضغط على ENTER لعرض الخيار.

#### VCD2.0

- استخدم أزرار الأرقام لاختيار المسار الذي تريد عرضه.
- اضغط على RETURN (رجوع) للرجوع إلى شاشة القائمة.
- قد يختلف إعداد القائمة وإجراءات التشغيل الخاصة باستخدام القائمة وذلك وفقاً للقرص المستخدم.
- اتبع التعليمات المعروضة على كل شاشة قائمة.
- يمكنك أيضاً ضبط إعداد PBC إلى Off (إيقاف تشغيل) ضمن قائمة الإعداد. انظر صفحة ٢٠.

#### ملاحظات

- إذا تم ضبط إعداد Parental Control (الرقابة العائلية) ولم يكن القرص ضمن إعدادات التصنيف (غير مصرح به)، فيجب إدخال الكود المكون من أربع أرقام و/أو التصريح بتشغيل القرص (انظر «الرقابة العائلية»، صفحة ٢١).
- قد تحتوي أقراص DVD على كود منطقة.
- لن يشغل جهاز الاستقبال الأقراص التي تحتوي على كود منطقة يختلف عن جهاز الاستقبال. وكود المنطقة لهذا الجهاز هو ٢ (اثنين).

## تشغيل أقراص DVD أو أقراص Video CD

### الميزات العامة

#### عرض الصور الثابتة وعرض صورة بصورة

VCD1.1 VCD2.0 DVD-V

- 1 اضغط على PAUSE/STEP (إيقاف مؤقت/خطوة) أثناء التشغيل. سينتقل جهاز الاستقبال الآن إلى وضع PAUSE (إيقاف مؤقت).
- 2 يمكنك تقديم الصورة ببطء (عرض صورة بصورة) بالضغط على PAUSE/STEP (إيقاف مؤقت/خطوة) بشكل متكرر على جهاز التحكم عن بعد.
- 3 للرجوع إلى التشغيل العادي، اضغط على PLAY (تشغيل).

#### ملاحظة

قد يسمح بإجراء هذه العملية على بعض مقاطع الصور، عند استخدام قرص صوت DVD يحتوي على صور.

VCD1.1 VCD2.0 DVD-V

- 1 اضغط على << أو >> أو SLOW SCAN أثناء التشغيل. سينقل جهاز العرض إلى وضع العرض البطيء (SLOW).
- 2 استخدم << أو >> أو SLOW SCAN لاختيار السرعة المطلوبة. <1/16، <1/8، <1/4، أو <1/2 (للخلف)، أو >1/16، >1/8، >1/4، أو >1/2 (للأمام).
- 3 للرجوع إلى التشغيل العادي، اضغط على PLAY (تشغيل).

#### ملاحظة

لا يتوفر العرض البطيء العكسي لأقراص الفيديو المضغوطة Video CD.

VCD1.1 VCD2.0 DVD-V

OFF A B A

لتكرار تسلسل ضمن عنوان أو مجموعة:

- 1 اضغط على REPEAT A-B (تكرار A-B) في نقطة البدء التي تريدها. يظهر «A\*» على شاشة جهاز التلفزيون.
- 2 اضغط على REPEAT A-B (تكرار A-B) مرة ثانية في نقطة النهاية التي تريدها. يظهر «AB» على شاشة جهاز التلفزيون ويبدأ تكرار التسلسل (يظهر «A<math>\rightarrow</math>B» على شاشة العرض).
- 3 لإلغاء التسلسل، اضغط على REPEAT A-B (تكرار A-B).

VCD1.1 VCD2.0 DVD-V

OFF ALL TRACK 1/6 TITLE CHAPT

#### أقراص فيديو DVD - تكرار فصل/عنوان/إيقاف التشغيل

- 1 لتكرار الفصل المشغل حالياً، اضغط على REPEAT (تكرار). يظهر رمز تكرار فصل على شاشة جهاز التلفزيون.
- 2 لتكرار العنوان المشغل حالياً، اضغط على REPEAT (تكرار) مرة ثانية. يظهر رمز تكرار عنوان على شاشة جهاز التلفزيون.
- 3 للخروج من وضع Repeat (تكرار)، اضغط على REPEAT (تكرار) للمرة الثالثة. يظهر رمز إيقاف تشغيل التكرار على شاشة جهاز التلفزيون.

#### أقراص صوت DVD - تكرار مسار/مجموعة/إيقاف التشغيل

- 1 لتكرار المسار المشغل حالياً، اضغط على REPEAT (تكرار). يظهر رمز تكرار المسار على شاشة جهاز التلفزيون.
- 2 لتكرار المجموعة المشغلة حالياً، اضغط على REPEAT (تكرار) للمرة الثانية. يظهر رمز تكرار المجموعة على شاشة جهاز التلفزيون.
- 3 للخروج من وضع Repeat (تكرار)، اضغط على REPEAT (تكرار) للمرة الثالثة. يظهر رمز إيقاف تشغيل التكرار على شاشة جهاز التلفزيون.

#### أقراص الفيديو المضغوطة - تكرار مسار/الكل/إيقاف التشغيل

- 1 لتكرار المسار المشغل حالياً، اضغط على REPEAT (تكرار). يظهر رمز تكرار المسار على شاشة جهاز التلفزيون.
- 2 لتكرار القرص المشغل حالياً، اضغط على REPEAT (تكرار) مرة ثانية. يظهر رمز تكرار الكل على شاشة جهاز التلفزيون.
- 3 للخروج من وضع Repeat (تكرار)، اضغط على REPEAT (تكرار) للمرة الثالثة. يظهر رمز إيقاف تشغيل التكرار على شاشة جهاز التلفزيون.

#### ملاحظة

في أقراص الفيديو المضغوطة Video CD المجهزة بوظائف التحكم في التشغيل، يجب ضبط PBC إلى Off (إيقاف تشغيل) ضمن قائمة الإعداد لاستخدام وظيفة Repeat (تكرار). انظر صفحة ٢٠.

02:09 DVD-V

تسمح وظيفة البحث بالوقت ببدء التشغيل من أي نقطة على القرص.

- 1 اضغط على DISPLAY (عرض) أثناء التشغيل. تظهر المعلومات على الشاشة. يعرض مربع Time Search (البحث بالوقت) وقت التشغيل المنقضي للقرص الحالي.
- 2 في غضون ١٠ ثواني، اضغط على ▲/▼ لاختيار رمز البحث بالوقت من المعلومات المعروضة على الشاشة. يظهر «---:--» في مربع Time Search (البحث بالوقت).
- 3 في غضون ١٠ ثواني، استخدم أزرار الأرقام لإدخال وقت التشغيل المطلوب. أدخل الساعات والدقائق والثواني من اليسار إلى اليمين ضمن المربع. إذا أدخلت أرقاماً غير صحيحة، فاضغط على CLEAR (مسح) لمسح الأرقام التي أدخلتها. ثم أدخل الأرقام الصحيحة.
- 4 في غضون ١٠ ثواني، اضغط على ENTER لتأكيد وقت البدء. يبدأ التشغيل من الوقت المحدد على القرص. إذا أدخلت وقتاً غير صحيح، فسوف يستمر التشغيل من النقطة الحالية.

### الميزات العامة

#### الصوت المجسم ثلاثي الأبعاد (DVD-V VCD2.0 VCD1.1)



يمكن لهذه الوحدة إنتاج تأثير مجسم ثلاثي الأبعاد يحاكي تشغيل الصوت من قنوات متعددة من مكبري صوت ستريو عاديين بدلاً من مكبرات الصوت الخمسة أو الأكثر المطلوبة عادةً للاستماع إلى صوت متعدد القنوات في دور السينما.

١ اضغط على SOUND MODE (وضع الصوت) لاختيار «3D SUR» أثناء التشغيل..  
٢ لإيقاف تشغيل الصوت المجسم ثلاثي الأبعاد، اضغط على SOUND MODE (وضع الصوت) مرة ثانية لاختيار «BYPASS».

#### الزوم (DVD-V VCD2.0 VCD1.1)

تسمح وظيفة الزوم بتكبير صورة الفيديو والتنقل عبر الصورة المكبرة.

١ اضغط على ZOOM (زوم) أثناء التشغيل أو أثناء عرض الصور الثابتة لتنشيط وظيفة Zoom (التكبير).  
إذا قمت بالضغط على ZOOM (تكبير) بشكل متكرر، فسيزيد مستوى التكبير حتى ستة مستويات.  
٢ استخدم أزرار ▲▼▶◀ للانتقال عبر الصورة المكبرة.  
٣ اضغط على CLEAR (مسح) لاستئناف التشغيل العادي أو الرجوع إلى الصورة الموقفة مؤقتاً.

#### ملاحظة

١ قد لا تعمل وظيفة Zoom (التكبير) مع بعض أقراص DVD.

#### البحث بالعلامة (DVD-V VCD2.0 VCD1.1)

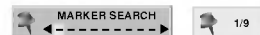

يمكنك بدء التشغيل من نقطة محفوظة بالذاكرة. ويمكن حفظ حتى تسع نقاط.

لإدخال علامة، اتبع هذه الخطوات.  
١ أثناء تشغيل القرص، اضغط على MARKER (علامة) عند وصول التشغيل إلى النقطة التي تريد حفظها.  
سيظهر رمز Marker (العلامة) على شاشة جهاز التليفزيون لوقت قصير.  
٢ كرر الخطوة ١ لإدخال حتى تسعة نقاط علامات على القرص.

#### إستدعاء مشهد موضوع عليه علامة

١ أثناء تشغيل القرص، اضغط على SEARCH (بحث).  
ستظهر قائمة MARKER SEARCH (بحث بالعلامة) على الشاشة.  
٢ في غضون ١٠ ثواني، اضغط على ◀/▶ لاختيار رقم علامة تريد استدعاءها.  
٣ اضغط على ENTER.  
سيبدأ التشغيل من المشهد الموضوع له علامة.  
٤ لإزالة قائمة MARKER SEARCH (بحث بالعلامة)، اضغط على SEARCH (بحث).

#### لمسح مشهد موضوع عليه علامة

١ أثناء تشغيل القرص، اضغط على SEARCH (بحث).  
ستظهر قائمة MARKER SEARCH (بحث بالعلامة) على الشاشة.  
٢ اضغط على ◀/▶ لاختيار رقم العلامة التي تريد حذفها.

- ٢ اضغط على CLEAR (مسح). سيتم حذف رقم العلامة من القائمة.
- ٤ كرر الخطوتين ٢ و٣ لحذف أرقام علامات إضافية.
- ٥ لإزالة قائمة MARKER SEARCH (بحث بالعلامة)، اضغط على SEARCH (بحث).

### مميزات أقراص DVD الخاصة (DVD-V)

#### التعرف على محتويات أقراص فيديو DVD: القوائم

قد توفر بعض أقراص DVD قوائم تسمح بالوصول للميزات الخاصة. لاستخدام قائمة القرص، اضغط على MENU (قائمة). ثم اضغط على زر الرقم المناسب لتحديد اختيار. أو استخدم أزرار ▲▼▶◀ لتمييز اختيارك، ثم اضغط على ENTER.

#### قائمة Title (العنوان) (DVD-V)

١ اضغط على TITLE (عنوان).  
إذا كان العنوان الحالي يحتوي على قائمة، فستظهر القائمة على الشاشة. أو ستظهر قائمة القرص.  
٢ يمكن للقائمة عرض زوايا الكاميرا ولغة الحديث وخيارات لغات الترجمة وفصول العنوان.  
٣ لإنهاء قائمة العنوان، اضغط على TITLE (عنوان) مرة أخرى.

#### قائمة Disc (القرص) (DVD-V)

١ اضغط على MENU (قائمة).  
يتم عرض قائمة القرص.  
٢ لإنهاء قائمة القرص، اضغط على MENU (قائمة) مرة أخرى.

#### زاوية الكاميرا (DVD-V)

إذا احتوى القرص على مشاهد مسجلة من زوايا متعددة، فيمكنك التغيير إلى زاوية كاميرا مختلفة أثناء التشغيل.  
• اضغط على ANGLE (زاوية) بشكل متكرر أثناء التشغيل لاختيار الزاوية المطلوبة.  
يظهر رقم الزاوية الحالي على شاشة العرض.



#### تغيير لغة الصوت (DVD-A DVD-V)

اضغط على AUDIO بشكل متكرر أثناء التشغيل للاستماع إلى لغة صوت أو مسار صوت مختلف.

#### تغيير قناة الصوت (VCD1.1 VCD2.0)

اضغط على AUDIO (صوت) بشكل متكرر أثناء التشغيل للاستماع إلى قناة صوت مختلفة (STER. أو LEFT أو RIGHT).

#### لغات الترجمة (DVD-A DVD-V)

اضغط على SUBTITLE (لغة ترجمة) بشكل متكرر أثناء التشغيل لمشاهدة لغات الترجمة المختلفة.

#### ملاحظة

عند ظهور Ⓞ، فيعني ذلك أن الميزة غير متاحة على القرص.



## تشغيل أقراص DVD أو أقراص Video CD

### أقراص صوت DVD DVD-A

يُعد DVD Audio إنشاءً تنسيق قرص جديد ناتج عن نجاح DVD في توفير صوت غير مضغوط ومتعدد القنوات بجودة عالية للحصول على تأثير جديد في جودة الصوت. من الممكن تمييز قرص الصوت DVD Audio بشعار DVD audio الموجود على غلاف القرص أو على القرص نفسه. يمكن لقرص DVD Audio توفير صوت ستريو بجودة أعلى من أقراص الصوت المضغوطة Audio CD بمعدل تردد عيني يصل حتى ١٩٢ كيلو هرتز (مقارنة بـ ١٦,٤ كيلو هرتز للأقراص المضغوطة CD). من الممكن تلقي صوت رقمي لأقراص DVD Audio بمعدل يصل إلى ٢٤ بت من البيانات (مقارنة بـ ١٦ بت للأقراص المضغوطة العادية CD).

سعة بيانات قرص صوت DVD Audio النموذجي تصل إلى سبعة أضعاف القرص المضغوط CD. تُستخدم هذه المساحة الإضافية للموسيقى، إما لجودة صوت متعدد القنوات بدقة متقدمة تكون أقرب إلى التسجيل الأصلي للفنان أو للتسجيلات الأطول مدة. يحتوي العديد من أقراص صوت DVD Audio على نص يظهر على الشاشة، مثل نبذات عن حياة الفنان أو قوائم التشغيل أو كلمات الأغاني. بعض أقراص صوت DVD Audio تحتوي على معارض للصور أو الفيديو كليب.

### ملاحظة

إذا كنت تستخدم DIGITAL OUT «إخراج رقمي (OPTICAL) لتوصيلك الصوتي، فسيكون الصوت مشابه فقط للصوت بجودة القرص المدمج CD حتى إذا كنت تستخدم قرص صوت DVD Audio.

### الانتقال إلى مجموعة أخرى DVD-A 1/6

بعض أقراص صوت DVD Audio تقسم إيمحتوى على مجموعات مختلفة. يمكنك جهاز التشغيل الخاص بك من الوصول بسرعة إلى مجموعات مختلفة أثناء التشغيل عن طريق العرض على الشاشة.

- ١ اضغط على DISPLAY أثناء تشغيل العرض في وضع التوقف.
- ٢ اضغط على ▲/▼ لاختيار رمز المجموعة.
- ٣ اضغط على ◀/▶ أو أزرار الأرقام (٠-٩) لاختيار رقم المجموعة.

### ملاحظة

في بعض الأحيان يعمل مؤلف القرص على إنشاء محتوى مخفي لا يمكن الوصول إليه إلا عن طريق إدخال كلمة مرور. إذ ظهر رمز القفل على شاشة التلفزيون، فأدخل كلمة المرور (ستجدها في بعض الأحيان على غلاف القرص أو على أحد مواقع الويب). لا يسجل جهاز استقبال DVD أحرف التحكم في كلمة المرور هذه - إنها وظيفة من وظائف القرص. بما أن تأليف أقراص صوت DVD Audio يختلف، فقد لا تتوافر بعض الخيارات التي تظهر على الشاشة للقرص الذي تشغله.

### عرض صفحة أخرى DVD-A 1/12

نظراً لتمكن أقراص صوت DVD Audio من حمل الكثير من المحتويات، فهناك طرق عديدة لرؤية ما هو متاح على القرص.

- ١ اضغط على DISPLAY أثناء التشغيل.
- ٢ اضغط على ▲/▼ لاختيار رمز الصفحة.
- ٣ اضغط على ◀/▶ لاختيار رقم الصفحة.

سيختلف ما يظهر على الشاشة من قرص لآخر لأن المعلومات المتوافرة تعتمد على الطريقة التي تم بها إنشاء القرص.

### ملاحظة

بما أن تأليف أقراص صوت DVD Audio يختلف، فقد لا تتوافر بعض الخيارات التي تظهر على الشاشة للقرص الذي تشغله.

## تشغيل أقراص Audio CD و MP3/WMA

### ملاحظات حول تسجيلات MP3/WMA

#### حول MP3

- يعتبر ملف MP3 ملف بيانات صوت مضغوطة باستخدام نظام تشفير ملفات طبقة صوت MPEG1 رقم ٣. والملفات التي تحتوي على امتداد الملف « .mp3 » يطلق عليها « ملفات MP3 ».
- لا يمكن لجهاز استقبال DVD قراءة ملف MP3 الذي يحتوي على امتداد ملف يختلف عن « .mp3 ».

#### حول WMA (Window Media Audio)

- إن ملف WMA هو تقنية ضغط الصوت من Microsoft.
- يوفر ملف WMA (Windows Media Audio) مضاعفة ضغط الصوت لتنسيق MP3.

#### توافق قرص MP3/WMA مع جهاز استقبال DVD/CD محدد كما يلي:

١. تردد عيني / فقط على ١, ٤٤ كيلو هرتز (MP3)، ٣٢ - ١, ٤٤ كيلو هرتز (WMA)
٢. معدل بت / ضمن نطاق ٣٢ - ٣٢٠ كيلو بت في الثانية (MP3) ٣٢ - ١٢٨ كيلو بت في الثانية (WMA)
٣. يجب أن يكون تنسيق CD-R الفعلي « ISO 9660 »
٤. إذا قمت بتسجيل ملفات MP3/WMA باستخدام البرنامج الذي لا يمكنه إنشاء FILE SYSTEM (نظام ملفات)، « Direct-CD » مثلاً وما شابهه، فمن المستحيل تشغيل ملفات MP3/WMA. نوصيك باستخدام برنامج « Easy-CD Creator » الذي يقوم بإنشاء نظام ملفات ISO 9660
٥. يحتاج قرص بجلسة عمل واحدة إلى وجود ملفات MP3/WMA في المسار الأول. إذا لم يوجد ملف MP3/WMA في المسار الأول، فلن يكون بالإمكان تشغيل ملفات MP3/WMA. إذا كنت ترغب في تشغيل ملفات MP3/WMA، فقم بتهيئة كل البيانات الموجودة في القرص أو استخدم قرصاً جديداً.
٦. يجب تسمية أسماء الملفات باستخدام ٨ أحرف أو أقل ويجب أن تتضمن امتداد « .mp3 » أو « .wma ». مثلاً « \*\*\*\*\*.WMA » أو « \*\*\*\*\*.MP3 ».
٧. لا تستخدم أحرف خاصة مثل « < » « > » « / » « : » « \* » « ? » « ، » إلخ.
٨. يجب أن يكون عدد الملفات الموجودة على القرص أقل من ٦٥.

يحتاج جهاز استقبال DVD هذا إلى أن تفي الأقراص/التسجيلات بمعايير فنية معينة لتحقيق أفضل جودة تشغيل ممكنة. يتم ضبط أقراص DVD المسجلة من قبل على هذه المعايير. توجد أنواع مختلفة من تنسيقات الأقراص التي يمكن تسجيلها (بما في ذلك أقراص CD-R التي تحتوي على ملفات MP3 أو WMA). ويتطلب ذلك وجود بعض الشروط مسبقاً (انظر أعلاه) لضمان تشغيل متوافق.

يجب على العملاء أيضاً أن يلاحظوا لزوم وجود ترخيص لتحميل ملفات MP3/WMA والموسيقى من على شبكة الإنترنت. وليس لشركتنا الحق في ضمان مثل هذا الترخيص. يجب أن يطلب الترخيص دائماً من المالك لحقوق النشر.

### تشغيل قرص صوت مضغوط Audio CD

#### وأقراص MP3/WMA CD MP3 WMA

يستطيع جهاز استقبال DVD تشغيل التسجيلات بتنسيق MP3/WMA الموجودة على أقراص مضغوطة CD-ROM أو CD-R أو CD-WR. قبل تشغيل تسجيلات MP3/WMA، اقرأ الملاحظات الموجودة على اليسار حول تسجيلات MP3/WMA.

#### أدخل القرص وأغلق درج الأقراص.

**Audio CD** : تظهر قائمة Audio CD على شاشة التلفزيون انتقل إلى الخطوة ٤.  
**MP3/WMA disc** : تظهر قائمة خيار MP3/WMA-JPEG على شاشة التلفزيون. انتقل إلى الخطوة ٢.



اضغط على ▲/▼ لاختيار MP3/WMA، ثم اختر ENTER. تظهر قائمة MP3/WMA على شاشة التلفزيون. اضغط على RETURN للانتقال إلى قائمة خيار MP3/WMA-JPEG.

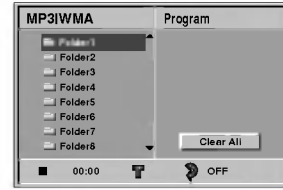

اضغط على ▲/▼ لاختيار مجلد، ثم اضغط على ENTER أو PLAY (تشغيل). تظهر قائمة بملفات المجلد.

اضغط على ▲/▼ لاختيار مسار، ثم اضغط على ENTER أو PLAY (تشغيل). يبدأ التشغيل. أثناء التشغيل، سيظهر وقت التشغيل المتبقي للمسار الحالي على شاشة العرض والقائمة. سيتوقف التشغيل في نهاية القرص. اضغط على TITLE (عنوان) للانتقال إلى الصفحة التالية. اضغط على MENU (قائمة) للانتقال إلى الصفحة السابقة.

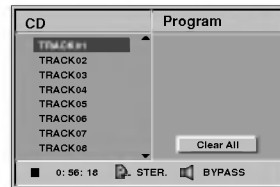

قائمة قرص الصوت المضغوط

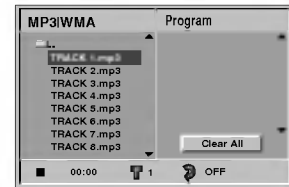

قائمة MP3/WMA

## تشغيل أقراص Audio CD و MP3/WMA (تابع)

### الإيقاف المؤقت CD MP3 WMA

- ١ اضغط على PAUSE/STEP أثناء التشغيل.
- ٢ للرجوع إلى وضع التشغيل، اضغط على PLAY أو PAUSE/STEP مرة أخرى.

### الانتقال إلى مسار آخر CD MP3 WMA

- اضغط على << أو >> أو SKIP/SCAN برفق أثناء التشغيل للرجوع إلى بداية المسار الحالي أو الانتقال إلى المسار الحالي.
- اضغط على <<< أو >>> SKIP/SCAN مرتين للرجوع إلى الخطوة السابقة.
- في حالة أقراص الصوت المضغوطة، أدخل رقم المسار باستخدام أزرار الأرقام (0-9) أثناء التشغيل للانتقال مباشرة إلى أي مسار.

### تكرار مسار/الكل/إيقاف التشغيل

- ١ لتكرار المسار المشغل حالياً، اضغط على REPEAT (تكرار).  
يظهر رمز التكرار (Repeat) وكذلك يظهر « TRACK » (مسار) على شاشة القائمة.
- ٢ لتكرار كافة المسارات على القرص، اضغط على REPEAT مرة ثانية..  
يظهر رمز التكرار (Repeat) وكذلك يظهر « ALL » (الكل) على شاشة القائمة.
- ٣ لإلغاء وضع التكرار (Repeat)، اضغط على REPEAT مرة ثالثة.  
يظهر رمز التكرار (Repeat) وكذلك يظهر « OFF » (إيقاف تشغيل) على شاشة القائمة.

### البحث CD MP3 WMA

- ١ اضغط باستمرار على <<< أو >>> أو SKIP/SCAN لمدة ثانيتين أثناء التشغيل.  
سينتقل جهاز العرض الآن إلى وضع SEARCH (بحث).
- ٢ اضغط باستمرار على <<< أو >>> أو SKIP/SCAN بشكل متكرر لاختيار السرعة المطلوبة:  
2x<<<, 4x<<<, 8x<<< (للخلف) أو 2x>>>, 4x>>>, 8x>>> (للأمام). سيتم الإشارة إلى سرعة البحث واتجاهه على شاشة القائمة.
- ٣ للخروج من وضع البحث SEARCH، اضغط على PLAY.

### تكرار A-B CD

- ١ لتكرار تسلسل.  
أثناء تشغيل القرص، اضغط على REPEAT A-B في نقطة البدء التي تريدها.  
يظهر رمز التكرار (Repeat) وكذلك يظهر « A\* » على شاشة القائمة.
- ٢ اضغط على REPEAT A-B مرة ثانية في نقطة الانتهاء التي تريدها.  
يظهر رمز التكرار (Repeat) و « AB » على شاشة القائمة، ويبدأ التسلسل في التشغيل بشكل متكرر.
- ٣ للانتهاء من التسلسل والرجوع إلى التشغيل العادي، اضغط على REPEAT A-B مرة ثانية.  
يظهر رمز التكرار (Repeat) وكذلك يظهر « OFF » (إيقاف تشغيل) على شاشة القائمة.

### الصوت المجسم ثلاثي الأبعاد CD

- يمكن لهذه الوحدة إنتاج تأثير صوت مجسم ثلاثي الأبعاد يحاكي تشغيل الصوت متعدد القنوات من مكبري صوت ستريو عاديين، وذلك بدلاً من استخدام الخمسة مكبرات صوت أو أكثر التي يجب توافرها عادةً للاستماع إلى الصوت متعدد القنوات في أنظمة دور السينما.
- ١ اضغط على SOUND MODE (وضع الصوت) لاختيار « 3D SUR » أثناء التشغيل.
  - ٢ لإيقاف تشغيل تأثير الصوت المجسم ثلاثي الأبعاد، اضغط على SOUND MODE (وضع الصوت) مرة ثانية لاختيار « BYPASS ».

### تغيير قناة الصوت CD

- اضغط على (صوت) بشكل متكرر أثناء التشغيل للاستماع إلى قناة صوت مختلفة (STER أو LEFT أو RIGHT).

## تشغيل أقراص JPEG

### عرض قرص JPEG

يمكن لجهاز استقبال DVD هذا تشغيل أقراص تحتوي على ملفات JPEG وقرص صور Kodak مضغوط. قبل تشغيل تسجيلات JPEG، اقرأ الملاحظات حول تسجيلات JPEG على الجانب الأيسر.

أدخل القرص وأغلق درج الأقراص.

تظهر قائمة خيار MP3/WMA-JPEG على شاشة التلفزيون.



اضغط على ▲/▼ لاختيار JPEG، ثم اضغط على ENTER. تظهر قائمة JPEG على شاشة جهاز التلفزيون.

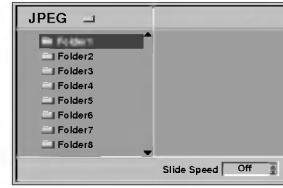

اضغط على ▲/▼ لاختيار مجلد، ثم اضغط على ENTER. تظهر قائمة بالملفات الموجودة في المجلد. اضغط على RETURN للانتقال إلى قائمة خيار MP3/WMA-JPEG.

### تلميح

إذا كنت ضمن قائمة ملف وترغب في الرجوع إلى قائمة مجلد (Folder)، فاستخدم زري ◀▶ على جهاز التحكم عن بعد لتمييز ▲▼ واضغط على ENTER للرجوع إلى شاشة القائمة السابقة.

إذا كنت تريد عرض ملف معين، فاضغط على ▲/▼ لتمييز ملف، ثم اضغط على ENTER أو PLAY (تشغيل). يبدأ عرض الملف.

أثناء عرض ملف، اضغط على RETURN (رجوع) للانتقال إلى القائمة السابقة (قائمة JPEG).

اضغط على TITLE (عنوان) للانتقال إلى الصفحة التالية. اضغط على MENU (قائمة) للانتقال إلى الصفحة السابقة.

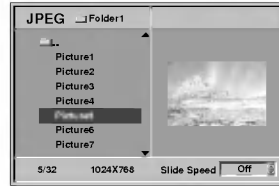

### تلميح

هنالك ثلاثة خيارات سرعة لعرض شريحة: سريع وعادي وبطيء بالإضافة إلى وضع إيقاف التشغيل. اضغط على ◀▶ لتمييز سرعة الشريحة ثم اضغط على ▲/▼ لتحديد الخيار الذي تريد استخدامه، واضغط على ENTER.

لإيقاف العرض في أي وقت آخر، اضغط على STOP (إيقاف). تظهر قائمة JPEG.

### الانتقال إلى ملف آخر

اضغط على SKIP/SCAN (تخطي/مسح) ▶▶ أو ◀◀ لمرة واحدة أثناء عرض صورة للتقدم إلى الملف التالي أو الملف السابق.

### الصور الثابتة

1 اضغط على PAUSE/STEP (إيقاف مؤقت/خطوة) أثناء عرض الشرائح.

سينتقل جهاز استقبال DVD الآن إلى وضع PAUSE (إيقاف مؤقت).

2 للرجوع إلى عرض الشرائح، اضغط على PLAY (تشغيل) أو PAUSE/STEP (إيقاف مؤقت/خطوة) مرة أخرى.

### قلب الصورة

اضغط على ▲/▼ أثناء عرض صورة لقلب الصورة أفقيًا أو رأسيًا.

### استدارة الصورة

اضغط على ◀▶ أثناء عرض صورة لتدوير الصورة في اتجاه عقارب الساعة أو عكس عقارب الساعة.

### ملاحظات حول تسجيلات JPEG

- وفقًا لحجم ملفات JPEG وعددها، قد يستغرق الأمر وقتًا أطول كي يمكن لجهاز استقبال DVD قراءة محتويات القرص. إذا لم تشاهد معلومات معروضة على الشاشة بعد عدة دقائق، فمعنى ذلك أن حجم بعض الملفات كبير جدًا. قم بتقليل إعداد الدقة لملفات JPEG إلى أقل من ٢ ميجا بكسل وانسخ قرصًا جديدًا.
- يجب أن يكون إجمالي عدد الملفات والمجلدات على القرص أقل من ٦٥٠.
- قد تكون بعض الأقراص غير متوافقة كنتيجة لاختلاف تنسيق التسجيل أو حالة القرص.
- عند استخدامك لبرنامج مثل « Easy CD Creator » لنسخ ملفات jpeg إلى قرص القراءة المضغوط، تأكد من أن كافة الملفات المحددة تحتوي على الامتداد « .jpg » عند النسخ في القرص المضغوط.
- إذا كانت الملفات تحتوي على الامتدادات « .jpe » أو « .jpeg »، فيرجى إعادة تسميتها كملفات « .jpg ».
- لن يمكن قراءة أسماء الملفات التي لا تحتوي على الامتداد « .jpg » بواسطة جهاز استقبال DVD هذا. حتى مع عرض الملفات كملفات صور JPEG في مستعرض Windows.

## التشغيل المبرمج لأقراص Video CD

### ملاحظة

على الأقراص المضغوطة Video CD المجهزة بوظائف التحكم في التشغيل، يجب ضبط PBC إلى Off (إيقاف تشغيل) على قائمة الإعداد لاستخدام وظيفة البرمجة. انظر صفحة ١٧.

يمكن أن يحتوي البرنامج على ٣٠ مسار.

أدخل قرص فيديو مضغوط Video CD وأغلق درج الأقراص.

اضغط على PROGRAM (برمجة) أثناء إيقاف التشغيل. ستظهر قائمة VCD Program (برمجة قرص الفيديو المضغوط).

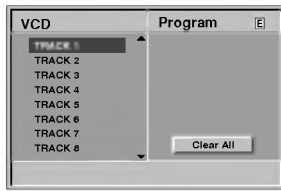

### ملاحظة

اضغط على RETURN أو PROGRAM للخروج من قائمة البرنامج Program.

اتبع الخطوات ٢-٦ من « التشغيل المبرمج مع أقراص Audio CD وMP3/WMA » الموجودة على اليسار.

لاستئناف التشغيل العادي من التشغيل المبرمج، اضغط على PROGRAM (برمجة).

يختفي مؤشر « PROG. » من شاشة العرض.

### تكرار المسارات المبرمجة

- لتكرار المسار المشغل حالياً، اضغط على REPEAT (تكرار). يظهر رمز التكرار (Repeat) وكذلك يظهر « TRACK » (مسار) على شاشة جهاز التلفزيون.
- لتكرار كافة المسارات على قائمة program (برمجة)، اضغط على REPEAT مرة ثانية.. يظهر رمز التكرار (Repeat) وكذلك يظهر « ALL » (الكل) على شاشة جهاز التلفزيون.
- لإلغاء وضع التكرار (Repeat)، اضغط على REPEAT مرة ثالثة. يظهر رمز التكرار (Repeat) وكذلك يظهر « OFF » (إيقاف تشغيل) على شاشة جهاز التلفزيون.

### حذف مسار من قائمة Program (برمجة)

- 1 اضغط على PROGRAM أثناء التشغيل (أقراص Audio CD وMP3/WMA فقط) أو في وضع التوقف لدخول وضع تحرير البرنامج Program Edit. ستظهر العلامة « [E] ».
  - 2 اضغط على ▶ للانتقال إلى قائمة Program (برمجة).
  - 3 استخدم ▲/▼ لاختيار المسار الذي ترغب في حذفه من قائمة Program (برمجة).
  - 4 اضغط على CLEAR (مسح).
- سيتم حذف المسار من قائمة Program (برمجة).

### حذف محتويات قائمة Program (برمجة) بأكملها

- 1 اتبع الخطوات ١-٢ من موضوع « حذف مسار من قائمة Program (برمجة) » كما هو وارد أعلاه.
  - 2 استخدم ▲/▼ لاختيار « Clear All » (مسح الكل)، ثم اضغط على ENTER.
- سيتم حذف كافة البرمجة على القرص. سيتم أيضاً مسح البرمجة عند إخراج القرص.

## التشغيل المبرمج مع أقراص Audio CD وMP3/WMA

تتيح ميزة البرمجة إمكانية تخزين مساراتك المفضلة من أي قرص في ذاكرة جهاز العرض. يمكن أن تحتوي البرمجة على ٣٠ مساراً.

اضغط على PROGRAM (برمجة) أثناء التشغيل أو في وضع الإيقاف للدخول إلى وضع Program Edit (تحرير البرمجة). ستظهر العلامة [E] إلى يمين الكلمة program الموجودة على الجانب الأيمن من شاشة القائمة.

### ملاحظة

اضغط على PROGRAM (برمجة) للخروج من وضع Program Edit (تحرير البرمجة)، وسوف تختفي العلامة [E].

اختر مساراً، ثم اضغط على ENTER لوضع المسار المحدد على قائمة Program (برمجة).

كرر الخطوة ٢ لوضع مسارات إضافية على قائمة Program (برمجة).

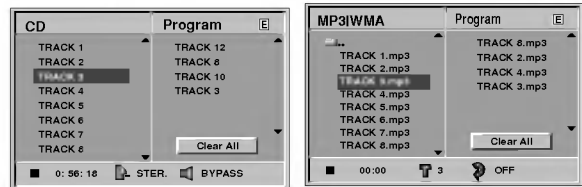

قائمة قرص الصوت المضغوط

قائمة MP3/WMA

### اضغط على ▶

يتم تمييز المسار المبرمج الذي تم اختياره أخيراً على قائمة البرمجة.

### اضغط على ▲/▼ لاختيار المسار الذي تريد تشغيله.

اضغط على TITLE (عنوان) للانتقال إلى الصفحة التالية.

اضغط على MENU (قائمة) للانتقال إلى الصفحة السابقة.

### اضغط على PLAY (تشغيل) أو ENTER للبدء.

يبدأ التشغيل بالترتيب الذي قمت ببرمجة المسارات به، ويظهر « PROG. » على شاشة القائمة. يتوقف التشغيل بعد تشغيل كافة المسارات ضمن قائمة Program (برمجة) لمرة واحدة.

### لاستئناف التشغيل العادي من التشغيل المبرمج، اختر أحد

المسارات من قائمة القرص المضغوط (أو MP3/WMA)، ثم اضغط على ENTER.

يختفي مؤشر « PROG. » م على شاشة القائمة.

## إعداد مكبرات الصوت

قم بتعديل الإعدادات التالية لبرنامج فك شفرة الصوت الجسم المضمن ذي القناة ٥,١.

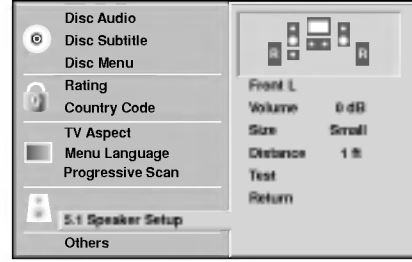

اختر «5.1 Speaker Setup» (إعداد مكبر صوت ٥,١) باستخدام زر  $\blacktriangle/\blacktriangledown$  على قائمة الإعداد.

أثناء تحديد «5.1 Speaker Setup»، اضغط على زر  $\blacktriangleright$ .

اضغط على زر  $\blacktriangleright$  لاختيار مكبر الصوت المطلوب.

قم بتعديل الخيارات باستخدام أزرار  $\blacktriangle\blacktriangledown\blacktriangleright\blacktriangleleft$ .

### اختيار مكبر الصوت

اختر مكبر صوت تريد تعديله. ((مكبر الصوت الأمامي (يسار)، مكبر الصوت الأمامي (يمين)، مكبر الصوت الأوسط، مكبر الصوت الخلفي (يسار)، مكبر الصوت الخلفي (يمين)، مكبر الصوت الفرعي))

### ملاحظة

يتم منع بعض إعدادات مكبرات الصوت بموجب اتفاقية ترخيص Dolby Digital (دولبي ديجيتال).

### درجة الصوت

اضغط على  $\blacktriangle/\blacktriangledown$  لتعديل مستوى الإخراج لمكبر الصوت المحدد. (-٦ديسيل ~ +٦ديسيل)

### الحجم

بما أن إعدادات مكبر الصوت ثابتة، فلن يمكنك تغيير هذه الإعدادات.

### المسافة

إذا قمت بتوصيل مكبرات الصوت إلى جهاز استقبال DVD، فإن ضبط إعداد Distance (المسافة) يسمح لمكبرات الصوت بالتعرف على المدى الذي يجب فيه على الصوت الانتقال للوصول إلى نقطة الاستماع المحددة. ويسمح ذلك بوصول الصوت من كافة مكبرات الصوت إلى المستمع في نفس الوقت. (١ قدم = ٣٠,٤٨ سم)

### ملاحظة

لا يمكنك ضبط المسافة لمكبر الصوت الفرعي.

### الاختبار

اضغط على ENTER لاختبار إشارات كل مكبر صوت.

قم بتعديل درجة الصوت لمطابقة درجة صوت إشارات الاختبار المحفوظة في النظام.

• الأمامي الأيسر (L) ← المركز ← الأمامي الأيمن (R) ←

الخلفي الأيمن (R) ← الخلفي الأيسر (L) ← مكبر الصوت الفرعي

### الرجوع

اضغط على ENTER للرجوع إلى القائمة السابقة.

## معلومات إضافية

### ذاكرة الإعدادات الأخيرة

VC01.1 CD DVD

يحفظ هذا الجهاز إعدادات المستخدم التي قام بضبطها في آخر قرص قام بعرضه. وتبقى الإعدادات في الذاكرة حتى مع إخراج القرص من جهاز العرض أو إيقاف تشغيل الوحدة. إذا قمت بتحميل قرص إعداداته محفوظة، فسيتم تشغيل موضع الإيقاف الأحدث تلقائياً.

### ملاحظات

- يتم حفظ الإعدادات في الذاكرة لاستخدامها في أي وقت.
- لا يتذكر جهاز استقبال DVD هذا الإعدادات الخاصة بالقرص إذا قمت بإغلاق الجهاز قبل بدء تشغيل القرص.

### اختيار النظام

يجب عليك اختيار وضع النظام المناسب لنظام التلفزيون لديك. إذا ظهرت عبارة NO DISC على شاشة العرض، فاضغط ضغطاً مستمراً على PAUSE/STEP الموجود على اللوحة الأمامية أو بجهاز التحكم عن بعد لأكثر من ٥ ثوان لكي تتمكن من اختيار أحد الأنظمة (PAL أو NTSC أو AUTO).

• عند عدم توافق النظام المحدد مع نظام جهاز التلفزيون، قد لا يتم عرض الصورة بألوانها الطبيعية.

AUTO: اختر هذا الإعداد عند توصيل جهاز DVD بجهاز تلفزيون متعدد الأنظمة.

NTSC: اختر هذا الإعداد عند توصيل جهاز DVD بجهاز تلفزيون نظام NTSC.

PAL: اختر هذا الإعداد عند توصيل جهاز DVD بجهاز تلفزيون نظام PAL.

## الضبط المسبق لمحطات الراديو

يمكنك برمجة ٣٠ محطة على FM أو AM (MW). قبل إجراء التوليف، تأكد من خفضك لمستوى الصوت.

1 اضغط على BAND بجهاز التحكم عن بعد حتى ظهور FM أو AM (MW) على شاشة العرض.

2 وبعد ذلك سيتغير كل من FM أو AM (MW) بالتبادل في كل مرة تضغط فيها على BAND.

3 اضغط واستمر في الضغط على TUNING >>>> أو <<<< اضغط على اللوحة الأمامية لثانيتين حتى يبدأ مؤشر التردد في التغيير، ثم توقف عن الضغط.

يتوقف المسح بحثًا عن القنوات عند توليف جهاز استقبال DVD لمحطة راديو. يظهر «TUNED» و«STEREO» (لبرامج الستيريو) على شاشة العرض.

### ملاحظة

تظهر «TUNED» فقط عندما تكون الإشارة FM أو STEREO.

4 اضغط على MEMORY (ذاكرة) على اللوحة الأمامية. سيومض رقم تم ضبطه مسبقًا على شاشة العرض.

5 اضغط على >>>> أو <<<< TUNING على اللوحة الأمامية لاختيار الرقم الذي تم ضبطه مسبقًا الذي تريده.

6 اضغط على MEMORY (ذاكرة) على اللوحة الأمامية ثانية. يتم تخزين محطة الراديو.

7 كرر الخطوات من ٣ إلى ٦ لتخزين محطات راديو أخرى.

### لتوليف قناة ذات إشارة ضعيفة

اضغط على >>>> أو <<<< TUNING كرر الخطوة ٣ لتوليف محطة الراديو يدويًا.

### لمسح كافة محطات الراديو المخزنة

اضغط مع الاستمرار على MEMORY (ذاكرة) لثانيتين حتى ظهور «CLEAR ALL» (مسح الكل) على شاشة العرض، حينئذ اضغط على MEMORY (ذاكرة) مرة ثانية ليتم مسح محطات الراديو.

- إذا قمت بغير عمد بالدخول إلى وضع «CLEAR ALL» (مسح الكل) وكنت لا ترغب حقيقة في مسح الذاكرة، فلا تضغط على أي مفتاح. بعد ثواني قليلة، سيختفي عرض «CLEAR ALL» ويتم الانتقال إلى الوضع العادي.

### ملاحظة

إذا كانت كل محطات الراديو أدخلت بالفعل، فستظهر الرسالة FULL (مكتمل) في شاشة العرض للحظات قليلة، ثم يومض رقم تم ضبطه مسبقًا. لتغيير الرقم الذي تم ضبطه مسبقًا، اتبع الخطوات ٥-٦ كما هو وارد أعلاه.

## الإستماع إلى الراديو

قم بالضبط المسبق لمحطات الراديو في ذاكرة جهاز استقبال DVD أولاً (انظر «الضبط المسبق لمحطات الراديو» على الجانب الأيمن).

1 اضغط على BAND حتى ظهور FM أو AM (MW) على شاشة العرض.

يتم توليف آخر محطة تم استقبالها.

2 اضغط على +/- PRESET بشكل متكرر لاختيار محطة الراديو التي تريدها.

في كل مرة تضغط فيها على الزر، يقوم جهاز استقبال DVD بتوليف محطة تم ضبطها مسبقًا في المرة الواحدة.

3 قم بتعديل درجة الصوت عن طريق تدوير متحكم درجة الصوت VOLUME على اللوحة الأمامية أو بالضغط على + VOLUME أو - على جهاز التحكم عن بعد بشكل متكرر.

### لإيقاف تشغيل الراديو

اضغط على POWER لإيقاف تشغيل جهاز استقبال DVD أو اختر وضع وظيفة آخر (CD/DVD أو VIDEO 1 أو VIDEO 2).

### للإستماع إلى محطات راديو لم يتم ضبطها مسبقًا

- استخدم التوليف اليدوي أو التلقائي في الخطوة ٢.
- للتوليف اليدوي، اضغط على >>>> أو <<<< TUNING على اللوحة الأمامية بشكل متكرر.
- للتوليف التلقائي، اضغط باستمرار على >>>> أو <<<< TUNING على اللوحة الأمامية لمدة ثانيتين تقريبًا.

### لاختيار محطة راديو تم ضبطها مسبقًا مباشرة

يمكنك استخدام أزرار الأرقام على جهاز التحكم عن بعد لاختيار محطة راديو تم ضبطها مسبقًا مباشرة. على سبيل المثال، للاستماع إلى محطة الراديو التي تم ضبطها مسبقًا رقم ٤، اضغط على ٤ على جهاز التحكم عن بعد. للاستماع إلى محطة الراديو التي تم ضبطها مسبقًا رقم ١٩، اضغط على ١ ثم ٩ (في خلال ٣ ثوان).

### كمراجع لك

- إذا كان برنامج FM مشوشًا اضغط على MONO/STEREO على اللوحة الأمامية كي يختفي «STEREO» من شاشة العرض. لن يكون هناك تأثير صوت ستريو، ولكن سيتحسن استقبال البرنامج. اضغط على الزر ثانية لاستعادة تأثير الستيريو.
- لتحسين الاستقبال أعد توجيه الهوائيات المزودة.

## إعداد مؤقت النوم

يمكنك ضبط جهاز استقبال DVD كي يتم إيقاف تشغيله تلقائياً في وقت معين.

اضغط على SLEEP (مؤقت النوم) لضبط وقت النوم المطلوب. يظهر المؤشر SLEEP ووقت النوم على شاشة العرض.

في كل مرة تضغط فيها على SLEEP، يتغير الإعداد بالترتيب التالي:  
SLEEP 90 → 80 → 70 → 60 → 50 → 40 → 30 → 20 → 10 → OFF

### ملاحظة

- يمكنك التحقق من الوقت المتبقي قبل إيقاف تشغيل جهاز استقبال DVD/CD.
- اضغط على SLEEP (مؤقت النوم). يظهر الوقت المتبقي في شاشة العرض.

## المعتم

ستغير هذه الوظيفة درجة سطوع شاشة العرض على اللوحة الأمامية أثناء تشغيل الطاقة. اضغط على DIMMER (المعتم) بشكل متكرر.

## كتم الصوت

اضغط على MUTE (كتم الصوت) لكتم الصوت الناتج من هذه الوحدة.

يمكنك كتم الصوت من هذه الوحدة للقيام بأمر ما - للرد على الهاتف على سبيل المثال - وحينئذ سيومض المؤشر « MUTE » في شاشة العرض.

## استخدام مقبس سماعة الأذن

قم بتوصيل مقبس سماعة الأذن (3.5mm) بموصل السماعة. يتم فصل مكبرات الصوت تلقائياً عند توصيل سماعة الأذن (غير مزودة).

## اختيار مصدر إدخال

يمكن استخدام أجهزة الفيديو أو وحدات أخرى موصلة بوصلتي VIDEO 1 أو VIDEO 2 أو وصلة Optical.

ارجع إلى دليل المستخدم المرفق مع الوحدة لمزيد من المعلومات حول عملية التشغيل.

اضغط على AUX الموجود بجهاز التحكم عن بعد بشكل متكرر لاختيار مصدر الإدخال المطلوب.

في كل مرة تضغط فيها على هذا الزر، يتغير وضع الوظيفة بالترتيب التالي:

- VIDEO 1: لاختيار الإشارة التناظرية (أنالوج) من وصلات VIDEO1 AUDIO IN (يسار/يمين) و VIDEO IN.
- VIDEO 1 OPT: لاختيار الإشارة الرقمية من وصلة VIDEO 1 OPTICAL IN.
- VIDEO 2: لاختيار الإشارة التناظرية (أنالوج) من وصلات VIDEO2 AUDIO IN (يسار/يمين) و VIDEO IN.
- VIDEO2 OPT: لاختيار الإشارة الرقمية من وصلة VIDEO 2 OPTICAL IN.

### ملاحظات

- تتوافر وظيفة الإدخال Optical فقط عندما يكون التردد العيني للوحدة 32 ~ 96 كيلو هرتز.
- كما يمكن أيضاً اختيار مصدر الإدخال بالضغط على زر PLAY/FUNCTION الموجود في اللوحة الأمامية. اضغط على هذا الزر ضغطاً مستمراً لمدة 3 ثوان تقريباً، ثم اضغط بشكل متكرر لاختيار مصدر الإدخال.



## قائمة أكواد اللغات

أدخل رقم كود اللغة المناسب لضبط الإعدادات الأولية لكل من إعدادات «صوت القرص» و/أو «لغة ترجمة القرص» و/أو «قائمة القرص» (انظر صفحة ١٩).

الكود	اللغة	الكود	اللغة	الكود	اللغة	الكود	اللغة
6566	ثالأبأازية	7074	الفيجية	7678	اللينجالية	8373	السنغالية
6565	الأفارية	7073	الفنلندية	7684	الليتوانية	8375	السلوفاكية
6570	الأفريقية	7082	الفرنسية	7775	المقدونية	8376	السلوفينية
8381	الألبانية	7089	الفريزية	7771	المالاجاسية	8379	الصومالية
6577	الأمهرية	7176	غاليشيان	7783	الماليزية	6983	الأسبانية
6582	العربية	7565	الجورجية	7776	المالايالامية	8385	السودانية
7289	الأرمينية	6869	الألمانية	7784	المالطية	8387	السواحلية
6583	لأساميزية	6976	اليونانية	7773	الماورية	8386	السويدية
6588	الأيمارية	7576	جرين لاند	7782	الماراثية	8476	التاجالوج
6590	الأذربيجانية	7178	الغوارانية	7779	المالدوفية	8471	الطاجيكية
6665	البشكيرية	7185	الجوجاراتية	7778	المانغولية	8465	التاميلية
6985	الباسكية	7265	الهاوسا	7865	الناوروية	8484	التاترية
6678	البنغالية	7387	العبرية	7869	النيبالية	8469	التيلوجية
6890	بوتان	7273	الهندية	7879	النرويجية	8472	التايلاندية
6672	البهارية	7285	المجرية	7982	الأوريا	6679	التبتية
6682	البريتونية	7383	الأيسلندية	18065	لبنجابية	8473	التيجرينية
6671	البلغارية	7378	الأندونيسية	8083	الباشتو	8479	التونجية
7789	البورمية	7365	اللغة الدولية	7065	الفارسية	8482	التركية
6669	البيلاروسية	7165	الأييرلندية	8076	البولندية	8475	التركمانية
7577	الكمبودية	7384	الأيطالية	8084	البرتغالية	8487	التوية
6765	الكاتالانية	7465	اليابانية	8185	كويتشوا	8575	الأوكرانية
9072	الصينية	7487	الجافانية	8277	رايتورومانس	8582	الأوردية
6779	الكورسيكية	7578	الكانادا	8279	الرومانية	8590	الأوزبكية
7282	الكرواتية	7583	الكشميرية	8285	الروسية	8673	الفيتنامية
6783	التشيكية	7575	الكانازاخاستانية	8377	السامسونية	8679	الفولابيكية
6865	الدانماركية	7589	الكرغيزية	8365	السنسكريتية	6789	الويلزية
7876	الهولندية	7579	الكورية	7168	الجيلية الأسكتلندية	8779	الولوفية
6978	الإنجليزية	7585	الكردية	8382	الصلبية	8872	الكوسازية
6979	إسبرانتو	7679	اللاوسية	8372	الكرواتية الصربية	7473	اليديشية
6984	الأستونية	7665	اللاتينية	8378	شونا	8979	اليوروبا
7079	الفاروزية	7686	اللاتفية	8368	السندية	9085	الزلو

## قائمة أكواد البلاد

أدخل رقم الكود المناسب لضبط الإعداد الأولي للإعداد «كود البلد» (انظر صفحة ٢١).

الرمز الدولة	الرمز الدولة	الرمز الدولة	الرمز الدولة
AD أندورا	ER إريتريا	LC ساينت لوشا	SC سيشيل
AE الإمارات العربية المتحدة.	ES إسبانيا	LI ليشتنشتان	SD السودان
AF أفغانستان	ET أثيوبيا	LK سيرلانكا	SE السويد
AG الأرجنتين وبورما	FI فنلندا	LR ليبيريا	SG سنغافورة
AI أنجولا	FJ فيجي	LS لوتس	SH ساينت هيلينا
AL ألبانيا	FK جزر الفاكلاند	LT لوتوانيا	SI سلوفينيا
AM أرمينيا	FM ميركوسيا	LU لوكسمبورج	SJ جزر سيلفبارد وجان مايان
AN هولندا	FO جزر الفارو	LV لاتفيا	SK جمهورية سلوفيكيا
AO أنجولا	FR فرنسا	LY ليبيا	SL سيراليون
AQ القارة الشمالية	FX فرنسا (الأقليم الأوربي)	MA المغرب	SM سان مارينو
AR أرجنتينا	GA الجابون	MC موناكو	SN السنغال
AS ساموا الأمريكية	GB بريطانيا العظمى	MD مالديفيا	SO الصومال
AT النمسا	GD جرينادا	MG مدغشقر	SR سورينما
AU أستراليا	GE جورجيا	MH جزر المارشال	ST ساينت توم وبرتسيبي
AW أوريا	GF غنيا الفرنسية	MK مقدونيا	SU اتحاد الجمهوريات الروسية
AZ أذربيجان	GH غنيا	ML مالي	الاشتراكية السابق
BA البوسنة والهرسك	GI جبل طاق	MM ميانمار	SV السلفادور
BB باربردوس	GL جرين لاند	MN منغوليا	SY سوريا
BD بنجلاديش	GM جامبيا	MO مكاو	SZ سوازيلاند
BE بلجيكا	GN جويينا	MP جزر ماريان الشمالية	TC جزر الترك والقوقاز
BF بوركينافاسو	GP جوادلوب (الفرنسية)	MQ ماتنيك (الفرنسية)	TD تشاد
BG بلغاريا	GQ غينيا الاستوائية	MR موريتانيا	TF المناطق الاتحادية الجنوبية
BH البحرين	GR اليونان	MS منوستريال	TG توجو
BI بوروندي	GS جورجيا وغس سادنوشت	MT مالطا	TH تايلاند
BJ بنين	IS إسلس	MU موريتيس	TJ طاجيكستان
BM برمودا	GT جواتيمالا	MV المالديف	TK توكلامو
BN بروناي دار السلام	GU جوام (الولايات المتحدة الأمريكية)	MW مالوي	TM تركومانستان
BO بوليفيا	GW غينيا بساوا	MX ميكسيكو	TN تونس
BR البرازيل	GY جوانيا	MY ماليزيا	TO تونغو
BS البهاموس	HK هونج كونج	MZ موزمبيق	TP تيمور الشرقية
BT بختان	HM جزر هيرد وماكودنلاد	NA نامبيا	TR تركيا
BV جزر بوفيه	HN هندراوس	NC نيو كالادونيا (الفرنسية)	TT ترينيداد وتوباكو
BW بتسوانا	HR كراوتيا	NE النيجر	TV تاوافلو
BY روسيا البيضاء	HT هايتي	NF جزيرة نورك فوك	TW تايوان
BZ بيليز	HU المجر	NG نيجيريا	TZ تنزانيا
CA كندا	ID أندوسيا	NI نيكاراغوا	UA أوكرانيا
CC جزر كوكوز (كيلينج)		NL هولندا	UG أوغندا

## استكشاف الأعطال وإصلاحها

راجع هذا الدليل لمعرفة السبب المحتمل وراء المشكلة قبل الاتصال بمراكز الخدمة.

الأعراض	السبب	الحل
لا توجد طاقة.	• تم فصل كابل الطاقة.	• قم بتوصيل كابل الطاقة بشكل صحيح بمأخذ الطاقة على الحائط.
لا يبدأ جهاز استقبال DVD	• لم يتم إدخال قرص.	• أدخل قرصاً. (تأكد من إضاءة مؤشر DVD أو قرص الصوت المضغوط في شاشة عرض DVD).
لا توجد صورة.	• جهاز التلفزيون غير معد لاستقبال إشارة قرص DVD	• اختر وضع إدخال الفيديو المناسب على جهاز التلفزيون بحيث تظهر الصورة من جهاز استقبال DVD على شاشة جهاز التلفزيون.
	• كابل الفيديو غير موصل	• قم بتوصيل كابل الفيديو بالمقابس
	• تم إيقاف تشغيل جهاز التلفزيون الموصل.	• قم بتشغيل جهاز التلفزيون.
لا يوجد صوت أو هناك صوت ضعيف جداً.	• لم يتم ضبط الجهاز الموصل بكابل الصوت لاستقبال إشارة قرص DVD	• اختر وضع الإدخال الصحيح لجهاز استقبال الصوت بحيث يمكنك الاستماع إلى الصوت من جهاز استقبال DVD.
	• كابلات الصوت غير موصلة بشكل صحيح بشكل صحيح..	• تم إيقاف تشغيل الطاقة عن الجهاز الموصل بكابل الصوت.
	• قم بتوصيل كابل الصوت بالمقابس بشكل صحيح..	• قم بتشغيل الجهاز الموصل بكابل الصوت.
	• كابل الصوت الموصل تالف.	• استبدله بكابل جديد.
جودة الصورة المعروضة سيئة.	• القرص متسخ.	• قم بتنظيف القرص.
لا يبدأ جهاز استقبال DVD للتشغيل.	• لم يتم إدخال قرص.	• أدخل قرصاً. (تأكد من إضاءة مؤشر DVD أو قرص الصوت المضغوط في شاشة عرض DVD).
	• تم إدخال قرص غير قابل للتشغيل.	• أدخل قرصاً قابل للتشغيل. (تأكد من نوع القرص ونظام الألوان وكود المنطقة).
	• تم وضع القرص في اتجاه مقلوب.	• ضع القرص على أن يتجه جانب التشغيل إلى الأسفل.
	• لم يتم وضع القرص بين الأدلة المعدة لضبط القرص.	• ضع القرص في درج الأقراص بشكل صحيح بداخل الأدلة.
	• القرص متسخ.	• قم بتنظيف القرص.
	• توجد قائمة على الشاشة.	• اضغط على زر SETUP (إعداد) لإيقاف تشغيل شاشة القائمة.
	• تم ضبط مستوى تصنيف.	• قم بإلغاء وظيفة Rating (التصنيف) أو قم بتغيير مستوى التصنيف.
يوجد صوت طنين أو تشويش	• المقابس متسخة.	• قم بمسحها بقطعة قماش مبللة بشكل خفيف بالكحول.
	• القرص متسخ.	• قم بتنظيف القرص.
	• تم توصيل مكبرات الصوت والمكونات بشكل غير صحيح	• قم بتوصيل مكبرات الصوت والمكونات الأخرى بشكل صحيح..
	• جهاز استقبال DVD موجود بمكان قريب جداً من جهاز التلفزيون.	• انقل جهاز التلفزيون بعيداً عن مكونات الصوت.

## استكشاف الأعطال وإصلاحها

الاعراض	السبب	الحل
لا يمكنك توليف محطات الراديو.	• تم وضع الهوائي أو توصيله بشكل غير صحيح.	• قم بتوصيل الهوائي بشكل صحيح.
	• إشارة محطات الراديو ضعيفة جداً (عند التوليف ضمن الوضع التلقائي)	• قم بتعديل الهوائيات ووصل الهوائي الخارجي إذا كان ذلك ضرورياً.
	• لم يتم الضبط المسبق لأية محطات راديو أو تم مسح ما تم ضبطه (عند التوليف عن طريق مسح محطات الراديو المضبوطة مسبقاً).	• قم بتوليف المحطات يدوياً.
لا يعمل جهاز التحكم عن بعد	• لم يتم توجيه جهاز التحكم عن بعد	• وجه جهاز التحكم عن بعد إلى مستشعر بشكل صحيح.
	• إلى مستشعر جهاز التحكم عن بعد الخاص بجهاز استقبال DVD.	• جهاز التحكم عن بعد الخاص بجهاز استقبال DVD.
	• جهاز التحكم عن بعد بعيد جداً عن جهاز استقبال DVD.	• استخدم جهاز التحكم عن بعد في نطاق مسافة ٢٣ قدم (٧م).
	• توجد عقبات في مسار جهاز التحكم عن بعد وجهاز استقبال DVD	• أزل هذه العقبات.
	• البطاريات في جهاز التحكم عن بعد ضعيفة.	• استبدل البطاريات بأخرى جديدة.
	• لا يمكن تغيير وضع الصوت أو وضع Pro Logic II.	• أدخل قرص CD هكذا.
شاشة عرض اللوحة الأمامية خافتة جداً.	• لا يتم عرض شيء على شاشة عرض اللوحة الأمامية.	• اضغط على DIMMER بجهاز التحكم عن بعد.

## المواصفات

المرجع

[عام]	مصدر الطاقة	ارجع إلى الملصق ١ (ملصق على الغطاء الأسفل للوحة الخلفية).		
	استهلاك الطاقة:	ارجع إلى الملصق ١ (ملصق على الغطاء الأسفل للوحة الخلفية).		
[CD/DVD]	الكتلة	٤,٣ كجم		
	الأبعاد الخارجية (عرض×ارتفاع×عمق)	٣٦٠. x ٧٠. x ٣٥٠ مم		
[Video]	ظروف التشغيل	درجة الحرارة: ٥ درجة مئوية إلى ٣٥ درجة مئوية، حالة التشغيل: أفقي		
	نسبة رطوبة التشغيل	٥٪ إلى ٨٥٪		
[FM]	الليزر	ليزر شبه موصل، طول موجي ٦٥٠ مم		
	نظام الإشارة	٦٠/٥٢٥ NTSC، ٥٠/٦٢٥ PAL		
[Tuner]	استجابة التردد (الصوت)	١٥٠ هرتز إلى ١٨ كيلو هرتز		
	نسبة الإشارة إلى التشويش (الصوت)	أكثر من ٧٠ ديسيبل (١ كيلو هرتز، لا توجد تعليمات تشغيل، ٢٠ كيلو هرتز فلتير LPF/A)		
[AM]	النطاق الديناميكي (الصوت)	أكثر من ٧٠ ديسيبل		
	التشويش التجانسي (الصوت)	٥٠,٠٪ (١ كيلو هرتز، في موضع ١٢ وات) (٢٠ كيلو هرتز فلتير LPF/A)		
[مضخم الصوت]	إدخال الفيديو	١٠,٠ فولت (رقائق جداً)، ٧٥ Ω أوم، تزامن سلبي، مقبس RCA x ٢		
	إخراج الفيديو	١٠,٠ فولت (رقائق جداً)، ٧٥ Ω أوم، تزامن سلبي، مقبس RCA x ١		
[مضخم الصوت]	إخراج الفيديو S-video	١٠,٠ فولت (p-p) ٧٥ Ω أوم، تزامن سلبي، Mini DIN-٤ مسمار x ١		
	إخراج Component Video	١٠,٠ فولت (رقائق جداً)، ٧٥ Ω أوم، تزامن سلبي، مقبس RCA x ١ (Y) ٠,٢ فولت (رقائق جداً)، ٧٥ Ω أوم (C) ١٠,٠ فولت (رقائق جداً)، ٧٥ Ω أوم، تزامن سلبي، مقبس RCA x ١ (Y) ٠,٧ فولت (p-p) ٧٥ Ω أوم، مقبس RCA x ١ (Pb)/(Pr)		
[مضخم الصوت]	نطاق التوليف	٨٧,٥ - ١٠,٨٠٠ ميغا هرتز أو ٦٥,٠ - ٧٤,٠ ميغا هرتز، ٨٧,٥ - ١٠,٨٠٠ ميغا هرتز		
	التردد المتوسط	١٠,٧ ميغا هرتز		
[مضخم الصوت]	نسبة الإشارة إلى التشويش	٦٠ ديسيبل (أحادي)		
	استجابة التردد	١٥٠ - ٨٠٠ هرتز		
[مضخم الصوت]	نطاق التوليف	٥٢٢ - ١٦١١ كيلو هرتز أو ٥٢,٠ - ١٦١٠ كيلو هرتز		
	التردد المتوسط	٤٥٠ كيلو هرتز		
[مضخم الصوت]	وضع الستريو	٥٠ وات + ٥٠ وات (٨ أوم على ١ كيلو هرتز، THD ١٠٪)		
	وضع الصوت الجسيم (* وفقاً لإعدادات وضع الصوت ومصدره، قد لا يكون هناك إخراج للصوت)	الأمم: ٥٠ وات + ٥٠ وات (THD ١٠٪) الوسط*: ٥٠ وات الصوت الجسيم*: ٥٠ وات + ٥٠ وات (٨ أوم على ١ كيلو هرتز، THD ١٠٪) مكبر الصوت الفرعي*: ١٠٠ وات (٤ أوم على ٢٠ هرتز، THD ١٠٪)		
[مضخم الصوت]	الإدخال	VIDEO 1, VIDEO 2, OPTICAL AUDIO		
	الإخراج	VIDEO 1 (AUDIO OUT) ٢ فولت PHONES: (٢٢ أوم، ٠,٨ فولت) OPTICAL AUDIO		
[مضخم الصوت]	المُرسل (ACC-W5100)	مخرج الإرسال: ٢,٤ هرتز، مصدر الطاقة: ٧٧ DC		
		مخرج الاستقبال: ٢,٤ هرتز		
[مضخم الصوت]	مكبر صوت أمامي (LHS-5100T)	مكبر الصوت الأمامي (LHS-5100CV)	مكبر الصوت الأمامي (LHS-5100W)	مكبر الصوت الالاسكي (FA-W5100SR/SL)
	٢ اتجاه ٢ مجهارة	٢ اتجاه ٢ مجهارة	١ اتجاه ١ مجهارة	٢ اتجاه ٢ مجهارة
[مضخم الصوت]	١٥٠ - ٢٠٠٠ هرتز	١٥٠ - ٢٠٠٠ هرتز	٤٠ - ١٥٠٠ هرتز	١١٠ - ٢٠٠٠ هرتز
	٨٢ ديسيبل/وات (١ م)	٨٢ ديسيبل/وات (١ م)	٨٢ ديسيبل/وات (١ م)	٨٢ ديسيبل/وات (١ م)
[مضخم الصوت]	٥٠ وات	٥٠ وات	١٠٠ وات	٥٠ وات
	١٠٠ وات	١٠٠ وات	٢٠٠ وات	١٠٠ وات
[مضخم الصوت]	١٨٢ x ٥٢٤,٥ x ١٨٢ مم	١٨٢ x ٥٢٤,٥ x ١٨٢ مم	٢٨٥ x ٤١٧ x ٢٠٩ مم	١٨٢ x ٥٢٤,٥ x ١٨٢ مم
	١,٥ كجم	١,٢ كجم	٦,٥ كجم	٢,٢ كجم

\* هذه التصميمات والمواصفات عرضة للتغيير بدون إشعار.

### تحذير من أجل السلامة

يجب فصل هذا الجهاز عن مخرج التيار الكهربائي الرئيسي أثناء عدم استخدامه . لا تسمح لهذا الجهاز بالتعرض للامطار أو الرطوبة .

### تحذير

من أجل منع وقوع الصدمة الكهربائية ، لا تسحب عنه الغطاء . لا يوجد في الداخل أجزاء للاستخدام . التصليح يجب أن يقوم به الشخص المختص .

فترة تشغيل هذا الجهاز سبع سنوات من تاريخ التسليم الى الزبون . عند انتهاء الفترة المحددة أعلاه ربما لا تعود صالحة للاستخدام تبعاً للمواصفات .

### **تحذيرات للوقاية**

- اقرأ هذه التعليمات قبل تشغيل الجهاز
- تجنب درجات الحرارة أو البرودة العالية والرطوبة والغبار .
  - تجنب الاستخدام قريبا من حقل مغناطيسي (سيؤثر سلبيا على انجاز الجهاز).
  - حاذر عند مسح الغطاء بمادة متطايرة كالبنزين والكحول الخ أو قطعة قماش معالجة بمواد كيماوية . ربما يؤدي ذلك الى اتلاف سطح الغطاء أو تقشير الطلاء .
  - استخدم هذا الجهاز فقط بوضع أفقي ولا تضع فوقه أي شيء ثقيل .
  - حافظ على وضع الجهاز بعيدا عن أحواض الزهور وأنباب الماء وحوض الغسيل ، اذا سقط عليه أي مادة سائلة فقد يحدث تلف كبير للجهاز .
  - في مثل هذه الحالة قم بعرضه على خبير فني متخصص .
  - لا تحجز منطقة التهوية ، ثقب التهوية تمنع زيادة سخونة . وحتى المواد الخفيفة أو الناعمة كالورق أو القماش قد تسد ثقب التهوية .
  - لا يوجد أجزاء للاستخدام من الداخل . من أجل الاصلاح والصيانة أعرضه على الفني المتخصص .

#### **مركز جدة الرئيسي للخدمات**

ص ب ٧٠٤ جدة ٢١٤٢١ ، المملكة العربية السعودية  
هاتف : ٢٩٢٩-٦٢٩ (٠٢)

#### **مركز جدة للخدمات السريعة**

هاتف : ٣٨٨٨-٦٦٣-٠٢ / زحويل ٣٤-٣٤٣

#### **مركز الرياض الفرعي للخدمات**

هاتف ٥٥٥٩-٤٦١-٠١

#### **مركز الخبر الفرعي للخدمات**

هاتف ٢٦٣٧/٢٦٢٩-٨٥٧-٠٣