



LG Electronics Inc.



WD-1018(0~9)S
WD-8018(0~9)S
WD-1018(0~9)N
WD-8018(0~9)N

Washing Machine

OWNER'S MANUAL (2P~27P)

Thank you for buying a
LG Fully Automatic Washing machine.
Please read your owner's manual carefully, it provides
instructions on safe installation, use and maintenance.
Retain it for future reference.
Record the model and serial numbers of your washing machine.

AUTOMATICKÁ PRAČKA

s předním plněním (28P~53P)

Díky za zakoupení této plně automatické pračky zn.LG.
Přečtěte si prosím pečlivě tento „Návod k obsluze“ ;
poskytne Vám pokyny k bezpečné instalaci, používání a
údržbě. Uschovejte pro případnou budoucí potřebu.
Poznamenejte si konkrétní typ zakoupené pračky (model)
a výrobní číslo (Serial Number - S/N)

Product Feature



■ Protection against wrinkles

With the alternate rotation of the drum, wrinkling in the laundry is minimized.



■ More economical by Intelligent Wash System

Intelligent Wash System detects the amount of load and water temperature, and then determines the optimum water level and washing time to minimize energy and water consumption.

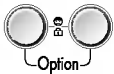

■ Child-Lock

The Child-Lock system has been used to prevent children from pressing any button to change the program during operation.



■ Low noise speed control system

By sensing the amount of load and balance, it evenly distributes load to minimize the spinning noise level.



■ Auto Restart

If the washing machine is turned off by a power failure, it will restart automatically from the position it stopped at adjusting accordingly.

Contents

Warnings.....	3
Specification	4
Installation.....	5
Care before washing.....	11
Adding detergent	12
Function	13
How to use washer	14
Maintenance	21
Troubleshooting guide	24
Terms of Warranty	27

Warnings

READ ALL INSTRUCTIONS BEFORE USE



For your safety, the information in this manual must be followed to minimize the risk of fire or explosion, electric shock, or to prevent property damage, personal injury, or loss of life.

IMPORTANT SAFETY INSTRUCTIONS

WARNING : To reduce the risk of fire, electric shock, or injury to persons when using the washer, follow basic precautions, including the following:

- Do not install or store the washer where it will be exposed to the weather.
- Do not tamper with controls.
- Do not repair or replace any part of the washer or attempt any servicing unless specifically recommended in the user-maintenance instructions or published user-repair instructions that you understand and have the skills to carry out.
- Keep the area underneath and around your appliances free of combustible materials such as lint, paper, rags, chemicals, etc.
- Close supervision is necessary if this appliance is used by or near children.
Do not allow children to play on, with, or inside this or any other appliance.
- Do not leave the washer door open.
An open door could entice children to hang on the door or crawl inside the washer.
- Never reach into washer while it is moving. Wait until the drum has completely stopped.
- The laundry process can reduce the flame retardant of fabrics.
- Do not wash or dry articles that have been cleaned in, washed in, soaked in, or spotted with combustible or explosive substances (such as wax, oil, paint, gasoline, degreasers, dry-cleaning solvents, kerosene, etc.) which may ignite or explode.
- To avoid such a result, carefully follow the garment manufacturer's wash and care instructions.
- Do not slam the washer door closed or try to force the door open when locked. This could result in damage to the washer.
- To minimize the possibility of electric shock, unplug this appliance from the power supply or disconnect the washer at the household distribution panel by removing the fuse or switching off the circuit breaker before attempting any maintenance or cleaning.
- Never attempt to operate this appliance if it is damaged, malfunctioning, partially disassembled, or has missing or broken parts, including a damaged cord or plug.

*** Do not push down the door excessively, when washer door open.
This could topple over the washer.**

SAVE THESE INSTRUCTIONS

GROUNDING INSTRUCTIONS

This appliance must be grounded. In the event of malfunction or breakdown, grounding will reduce the risk of electric shock by providing a path of least resistance for electric current. This appliance is equipped with a cord having an equipment-grounding conductor and grounding plug. The plug must be plugged into an appropriate outlet that is properly installed and grounded in accordance with all local codes and ordinance.

- Do not use an adapter or otherwise defeat the grounding plug.
- If you don't have the proper outlet, consult an electrician.

WARNING : Improper connection of the equipment-grounding conductor can result in risk of electric shock. Check with a qualified electrician or serviceman if you are in doubt as to whether the appliance is properly grounded. Do not modify the plug provided with the appliance - if it does not fit the outlet, have a proper outlet installed by a qualified electrician.

S pecification

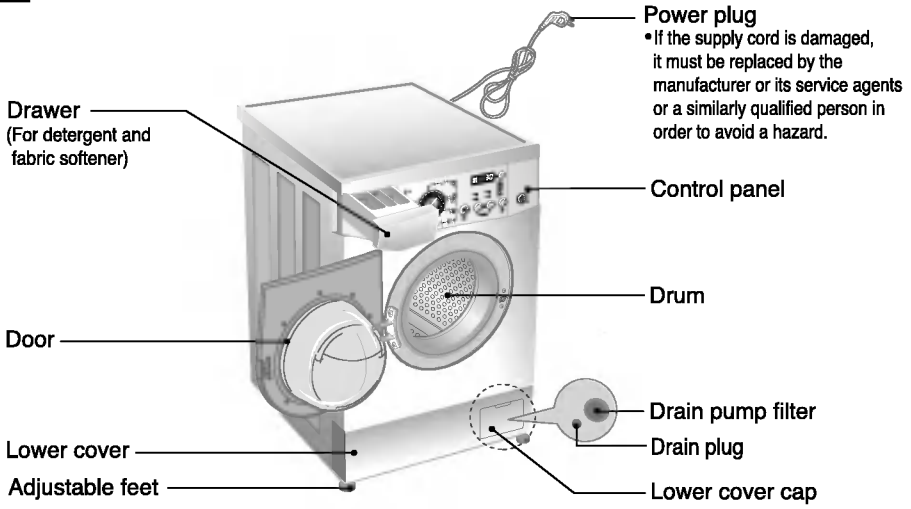

	WD-1018(0~9)S / WD-8018(0~9)S	WD-1018(0~9)N / WD-8018(0~9)N
Name	Front loading washing machine	
Power supply	220-240V~, 50Hz	
Size	600mm(W) x 360mm(D) x 850mm(H)	600mm(W) x 440mm(D) x 850mm(H)
Weight / Max. Watt	52 kg / 2100 W	57 kg / 2100 W
Water consumption	42 ℓ	60 ℓ
Permissible water Pressure	0.3 - 10 kgf / cm ² (30~1000kPa)	
Spin Speed	No Spin / 400 / 500 / 600 / 800 No Spin / 400 / 600 / 800 / 1000	[WD-8018(0~9)N/8018(0~9)S] [WD-1018(0~9)N/1018(0~9)S]

* Noise level :

Model	Wash	Spin	Model	Wash	Spin
WD-1018(0~9)N(S)	58dB(A)	70dB(A)	WD-8018(0~9)N(S)	58dB(A)	68dB(A)

Accessories

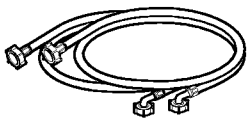

Inlet hose : 1EA
* Option: Hot/Cold(2EA)

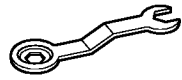

Spanner

Installation

Install or store where it will not be exposed to temperatures below freezing or exposed to the weather. Properly ground washer to conform with all governing codes and ordinances.

The base opening must not be obstructed by carpeting when the washing machine is installed on a carpeted floor.

In countries where there are areas which may be subject to infestation by cockroaches or other vermin, pay particular attention to keeping the appliance and its surroundings in clean condition at all times. Any damage which may be caused by cockroaches or other vermin will not be covered by the appliance guarantee.

■ Transit bolts

The appliance is fitted with transit bolts to prevent internal damage during transport.

■ Removing transit bolts

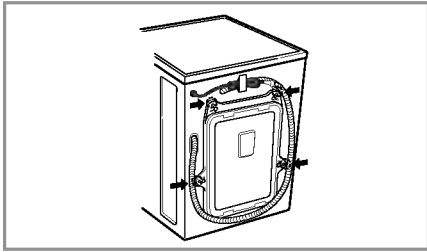

1. To prevent internal damage during transport, the special 4 bolts are locked. Before operating the washer, remove the bolts along with the rubber bungs.

- If they are not removed, it may cause heavy vibration, noise and malfunction.

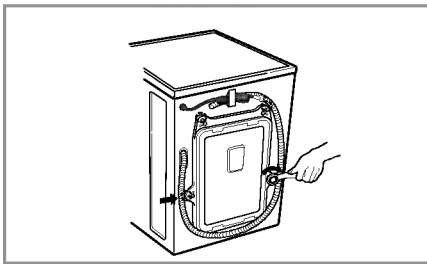

2. Unscrew the 4 bolts with the spanner supplied.

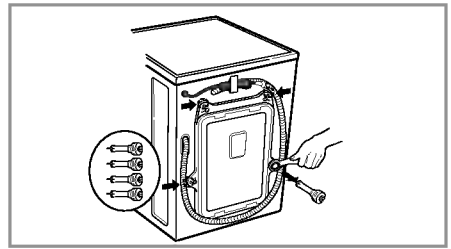

3. Take out the 4 bolts along with the rubber bungs by slightly twisting the bung. Keep the 4 bolts and the spanner for future use.

- Whenever the appliance is transported, the transit bolts must be refitted.

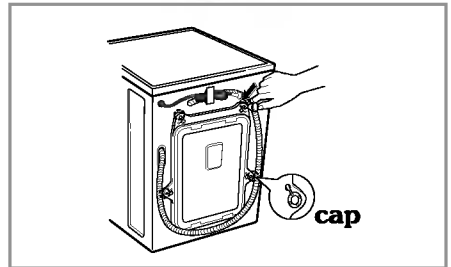

4. Close the holes with the caps supplied.

Installation

Installation place requirement

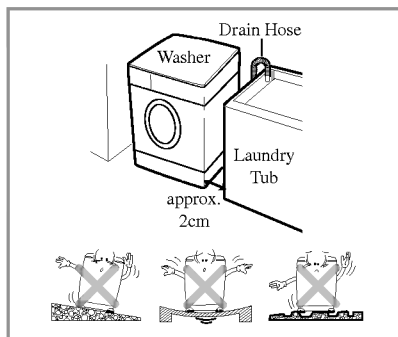

Level floor :

Allowable slope under entire washer is 1°

Power outlet :

Must be within 1.5 meters of either side of location of washer. Do not overload the outlet with more than one appliance.

Additional Clearance :

For wall, door and floor modeling is required. (10cm : rear /2cm:right & left side)

Do not place or store laundry products on top of washer at any times.

They can damage the finish or controls.

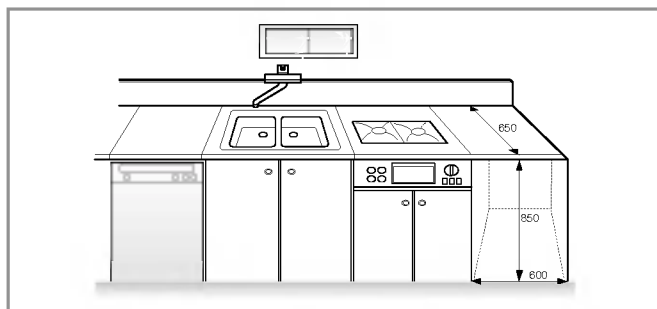

BS Plug Safety Details (For U.K. User)

IMPORTANT

THE WIRES IN THIS MAINS LEAD ARE COLOURED IN ACCORDANCE WITH THE FOLLOWING CODE:

GREEN AND YELLOW: EARTH

BLUE: NEUTRAL

BROWN: LIVE

This appliance must be earthed

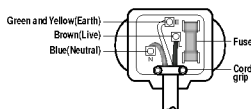

As the colours of the wires in the mains lead of this apparatus may not correspond with the coloured markings identifying the terminals in your plug, proceed as follows:

The wire which is coloured Green and Yellow must be connected to the terminal in the plug which is marked with the letter E or by the earth symbol \oplus or coloured Green or Green and Yellow.

The wire which is coloured Blue must be connected to the terminal which is marked with the letter N or coloured Black.

The wire which is coloured Brown must be connected to the terminal which is marked with the letter L or coloured Red.

If a 13 amp (BS 1363) plug is used, fit a 13 amp BS 1362 fuse.

Installation

■ Electrical connection

1. Do not use an extension cord or double adapter.
 2. If the supply cord is damaged, it must be replaced by the manufacturer or its service agents or similarly qualified person in order to avoid a hazard.
 3. Always unplug the machine and turn off the water supply after use.
 4. Connect the machine to an earthed socket in accordance with current wiring regulations.
 5. The appliance must be positioned so that the plug is easily accessible.
- Repairs to the washing machine must only be carried out qualified personnel. Repairs carried out by inexperienced persons may cause injury or serious malfunctioning. Contact your local service center
 - Do not install your washing machine in rooms where temperatures below freezing may occur. Frozen hoses may burst under pressure. The reliability of the electronic control unit may be impaired at temperatures below freezing point.
 - If the appliance is delivered in the winter months and temperatures are below freezing : Store the washing machine at room temperature for a few hours before putting it into operation.

■ Washing Machine is to be connected to the water mains using new hose-sets and that old hose-sets should not be used.

■ Connecting water supply hose

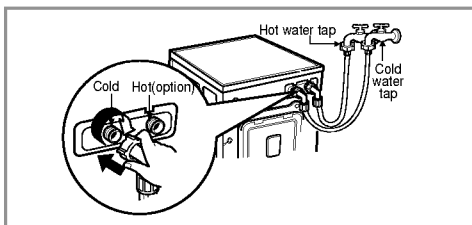
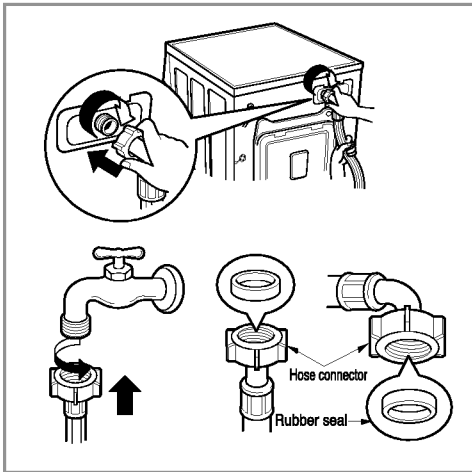

▶ *Water supply pressure must be between 30kPa and 1000kPa (0.3~10kgf/cm²)*

▶ *Don't strip or crossthread when connecting Inlet hose to the valve.*

▶ *If the water supply pressure is more than 1000kPa, a decompression device should be installed.*

- Two rubber seals are supplied with the water inlet hoses these are in order to prevent water leaks.
- Check water tightness of washing machine connections by turning the tap completely on.
- Periodically check the condition of the hose and replace the hose if necessary.
- Make sure that there is no kink on the hose and that it is not crushed.
- ▶ *When your washer has two valves,*
- The Inlet hose which has red connector is for the hot water tap.
- If the washer has two valves, the energy is saved by using hot valve.

Normal Tap without thread & screw type inlet hose

1. Unscrew the fixing screw to attach the tap.

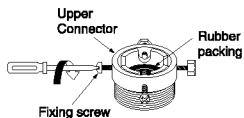

2. Push the connector up till the rubber packing is in tight contact with the tap. Then tighten the 4 screws.

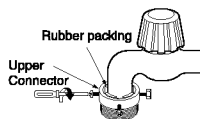

3. Push the water supply hose vertically upwards so that the rubber packing within the hose can adhere completely to the tap and then tighten it by screwing it to the right.

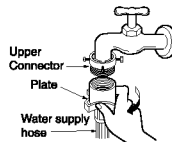

Normal Tap without thread & one touch type inlet hose (Single inlet models)

1. Untighten the upper connector screw.

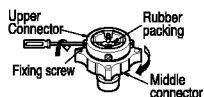

2. Push the upper connector up till the rubber packing is in tight contact with the tap. Then tighten the 4 screws.

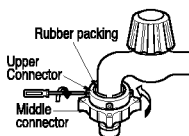

3. Connect the water supply hose to the middle connector, pushing the plate down.

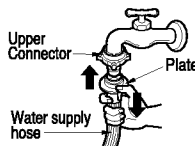

• In case the diameter of the tap is large remove the guide plate.

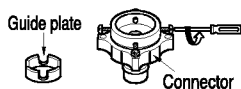

- Turn the middle connector not to have water leaked.
- Make sure that the rubber seal is inside the hose connector.

- To separate the water supply hose from the middle connector shut off the tap. Then pull the inlet hose down, pushing the plate down.

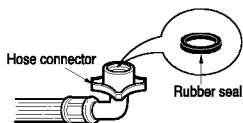

Used the horizontal tap

Horizontal tap



Extension tap



Square tap



- Your machine comes with only cold water connection.
- Make sure that there are no kinks in the hose and that it is not crushed.

Installation

This equipment is not designed for maritime use or for use mobile installations such as caravans, aircraft etc.

Turn off the stopcock if the machine is to be left for any length of time (e.g. holiday), especially if there is no floor drain(gully) in the immediate vicinity.

When disposing of the appliance, cut off the mains cable, and destroy the plug Disable the door lock to prevent young children being trapped inside.

Packaging material (e.g. Films, Styrofoam) can be dangerous for children. There is a risk of suffocation !

Keep all packaging well away from children

■ Installation of drain hose

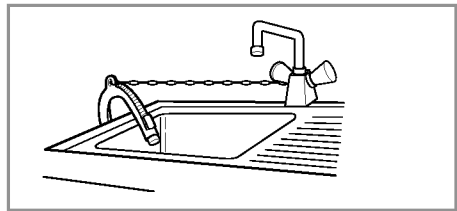
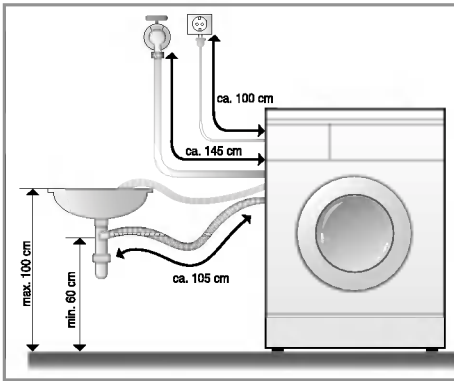

- When installing the drain hose sink, secure it tightly with a string.
- Proper securing of the drain hose will protect the floor from damage due to water leakage.

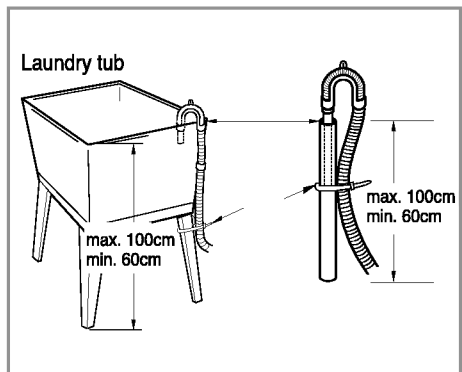
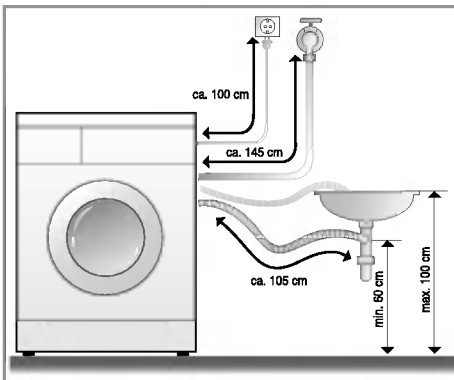

- The drain hose should not be placed higher than 100 cm above the floor.
- Proper securing of the drain hose will protect the floor from damage due to water leakage.
- When the drain hose is too long, do not force back into the washer. This will cause abnormal noise.

■ Level adjustment

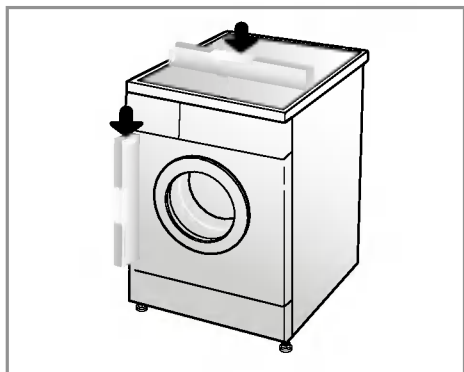

1. Adjusting the washing machine level properly prevents excessive noise and vibration.
Install the appliance on a solid and level floor surface, preferably in a corner of the room.

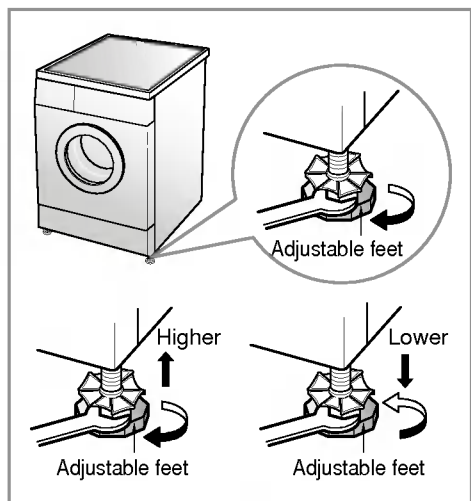

2. If the floor is uneven, adjust the adjustable feet as required. (do not insert pieces of wood etc. under the feet)
Make sure that all four feet are stable and resting on the floor and then check that the appliance is perfectly level. (use a spirit level)

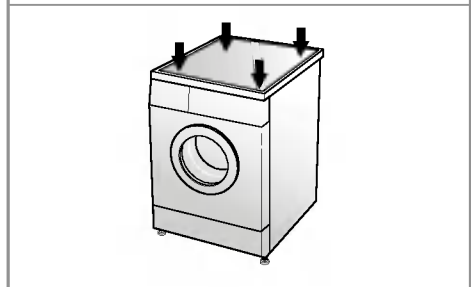

* Diagonal Check

*When pushing down the edges of the washing machine top plate diagonally, the machine should not move up and down at all. (Please, check both of two directions)
If machine rocks when pushing the machine top plate diagonally, adjust the feet again.*

Care before washing

■ Caring before washing

1. Care Labels

Look for a care label on your clothes. This will tell you about the fabric content of your garment and how it should be washed.

2. Sorting

To get the best results, Sort clothes into loads that can be washed with the same wash cycle. Water temperature and spin speed and different fabrics need to be washed in different ways. Always sort dark colors from pale colors and whites. Wash separately as dye and lint transfer can occur causing discoloration of white etc. If possible, do not wash heavily soiled items with lightly soiled one.

Soil (Heavy, Normal, Light)
Color (White, Lights, Darks)
Lint (Lint producers, Collectors)

Separate clothes according to amount of soil.
Separate white fabrics from colored fabrics.
Wash lint producers and lint collectors separately.

3. Caring before loading

■ **Combine large and small items in a load. Load large items first. Large items should not be more than half the total wash load.**

Do not wash single items. This may cause an out-of-balance load. Add one or two similar items.

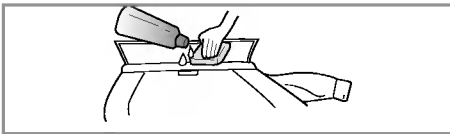
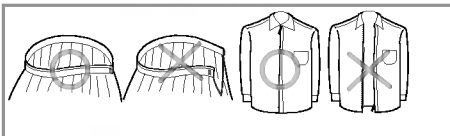
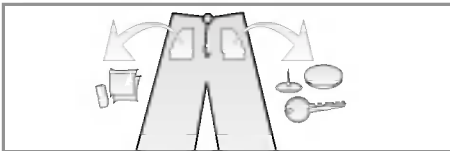

- Check all pockets to make sure that they are empty. Items such as nails, hair clip, matches, pens, coins and keys can damage both your washer and your clothes.
- Close zippers, hooks and strings to make sure that these items don't snag on other clothes.
- Pre treat dirt and stains by brushing a little detergent dissolved in water onto stains like collars and cuffs to help shift dirt.

A dding detergent

■ Adding detergent and fabric softener

1. The Dispenser Drawer

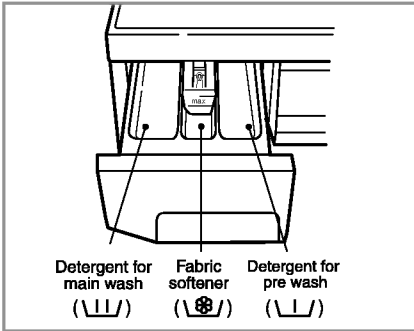

- Main wash only →
- Pre Wash + Main Wash → •

2. Adding Fabric Softener



- Do not exceed the maximum fill line. Overfilling can cause early dispensing of the fabric softener which could stain clothes.
- Do not leave the fabric softener in the detergent drawer for more than 2 days. (Fabric softener could harden)
- Softener will automatically be added during the last rinse cycle.
- Do not open the drawer when water is supplied.
- Solvents (benzene, etc) are not allowable.

NOTE Do not pour fabric softener directly on the clothes

3. Detergent dosage







- The detergent should be used according to the instruction of the detergent manufacture.
- If too much detergent is used more than the recommended amount, too many suds can occur and this will decrease the washing result or cause heavy load to the motor. (Causing a malfunction)
- Use powder detergent only for the front loading washer.
- Detergent usage may need to be adjusted for water temperature, water hardness, size and soil level of the load. For best results, avoid oversudsing.

* Tips

Full load : according to manufacturer's recommendation.
Part load : 3/4 of the normal amount.
Minimum load : 1/2 of full load.

- Detergent is flushed from the dispenser at the beginning of the cycle.

Recommended courses according to the laundry type

Program	Fabric Type	Proper Temp.	Option	Maximum Load	
Cotton 	First check if laundry is machine washable. (white cotton, linen towel and sheets...)	95°C	Pre Wash (☒), Rinse+(☒ ⁺), Crease Care (☒), Bio (☒)	WD-1018(0~9)S WD-8018(0~9)S	WD-1018(0~9)N WD-8018(0~9)N
	Color fast gaments (shirts, night dresses, pajamas...)and lightly soiled white cotton(underwear...)	60°C [30°C, 40°C, 60°C-Eco]	Pre Wash (☒), Rinse+(☒ ⁺), Crease Care (☒),Bio (☒), Eco (☒)	Rating	Rating
Synthetic 	Polyamide, Acrylic, Polyester	40°C [60°C, 30°C]	Pre Wash (☒), Rinse+(☒ ⁺), Crease Care (☒)	Less than 1.5 kg	Less than 2.0 kg
Delicate 	Delicate laundry easily damaged (silk, curtains...)	30°C [40°C, Cold (☼)]	Rinse+(☒ ⁺), Crease Care (☒)	Less than 1.0 kg	Less than 1.7 kg
Wool 	Machine washable woolens with pure new wool only	30°C [40°C, Cold (☼)]	Rinse+(☒ ⁺), Crease Care (☒)	Less than 1.0 kg	Less than 1.5 kg
Hand Wash 	"Hand Wash" marked delicate and wool laundry	Cold (☼) [30°C]	Rinse+(☒ ⁺), Crease Care (☒)	Less than 1.0 kg	Less than 1.5 kg
Quick 30 	Colored Laundry which is lightly soiled fast.	30°C	Rinse+(☒ ⁺), Crease Care (☒)	Less than 1.0 kg	Less than 1.5 kg

* Pre Wash : If the laundry is heavily soiled, "Pre Wash" course is recommended. Pre Wash is available in Cotton and Synthetic Program.

* Eco : By selecting Eco function, the water temperature is reduced and washing time is lengthened. So you can economize in your consumption of heating energy.

* Rinse+: Used to introduce an additional rinse, which may assist in removing traces of detergent residue.



* Bio : If you want to eliminate protein stains (milk, blood, chocolate...), you may select Bio function by pressing the option button.

NB. You can only select Bio function when temperature is higher than 60°C in Cotton and Synthetic.

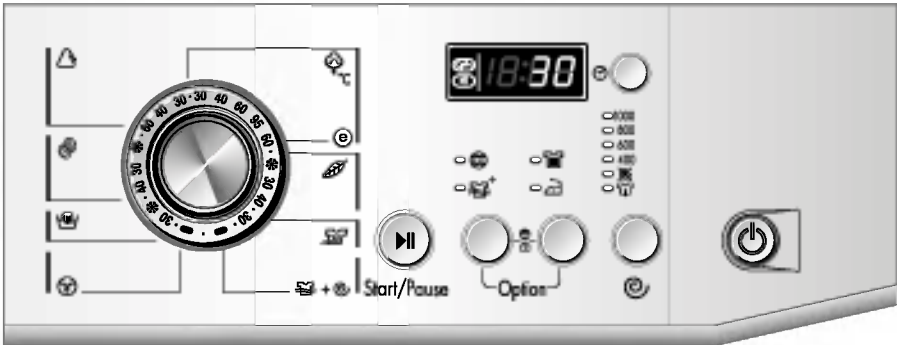

How to use washer



1. Cotton automatically selected upon power on.

- Press the **Power**() button to start.
- Press the **Start/Pause**() button.
- Initial condition
 - Wash : main wash
 - Rinse : 3 times
 - Spin : 1000 rpm
[WD-1018(0~9)N/
1018(0~9)S]
800 rpm
[WD-8018(0~9)N /
8018(0~9)S]
 - Water temperature : 60°C
 - Program : Cotton ()

2. Manual Selecting

- Press the **Power**() button to start.
 - Select the conditions which you want to use, by turning the program dial and pressing each button.
- For selecting the each conditions, please refer to the page15~page20*
- Press the **Start/Pause**() button.

How to use washer

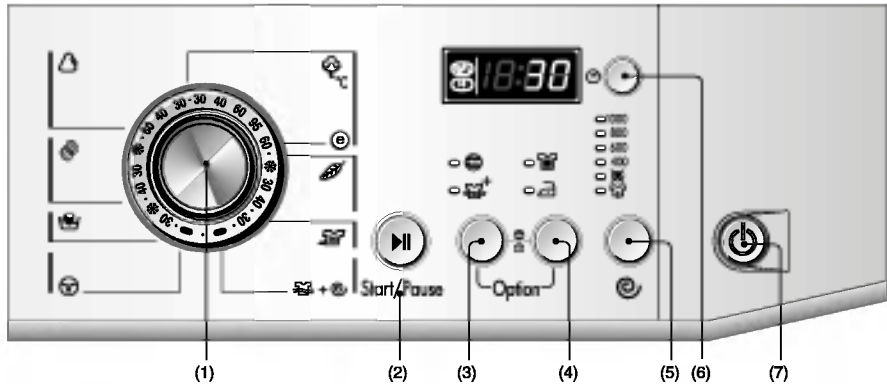



- | | | |
|--|-------------------------|-------------------------|
| (1) Dial : Program | (4) Button : Option | (6) Button : Time Delay |
| (2) Button : Start / Pause | (Pre Wash/ Crease Care) | (7) Button : Power |
| (3) Button : Option(Bio/Rinse ⁺) | (5) Button : Spin | |

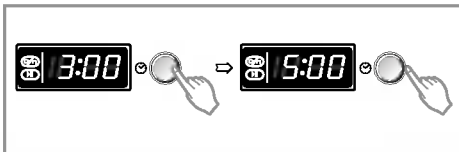

Time Delay



1. Time Delay

Preparing washing before starting "Time Delay"

- Turn on the water tap.
- Load laundry and close the door.
- Place the detergent and fabric softener in the drawer.
- How to set "Time Delay"
 - Press **Power** () button.
 - Turn the **Program** dial to select the program you require.
 - Press **Time Delay** () button and set the desired time.
 - Press the **Start/Pause** () button. (":" blinks.)

- If **Time Delay** () button is pressed, "3:00" is displayed. The maximum delayed time is 19:00 hours and the minimum time is 3:00 hours.
- Each pressing of the button advances on time delay by one hour.
- To cancel the time delay, press the **Power** () button.
- **Time Delay** () is 'expected time' from the present to the completion of washing cycle or selected process (Wash, Rinse, Spin).
- *According to the condition of water supply and temperature, the delayed time and the actual washing time may vary.*

How to use washer

Child Lock

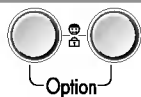

If you choose to lock the buttons on the control assembly to prevent tampering this function may be selected.

1. Child Lock

- Child Lock can be set by pressing the **two Option** button simultaneously.

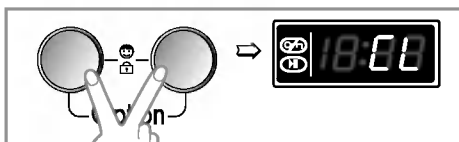

- When child lock is set, all buttons are inoperable except power button.
- To deactivate Child Lock system, press the **two option** button simultaneously again.

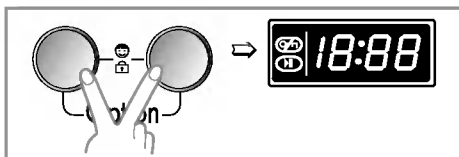

- To change to the desired program, whilst in child lock mode.
 1. Press both the **two Option** together once again.
 2. Press the **Start/Pause** button.
 3. Select the desired program and press the **Start/Pause** button again.

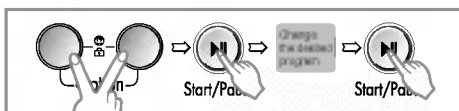

- The child lock can be set at any time and it is automatically canceled when operational errors occur. Also **Child Lock** works when power is off.

Water Temp.

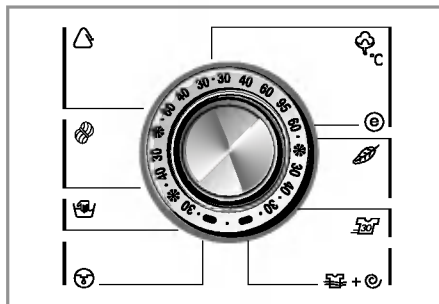

- By turning the Program Dial, the water temperature can be selected.

- Cold (*)
- 30°C, 40°C, 60°C, 95°C

1. Water Temperature

- Water temperature can be selected according to the program.

The required temperature lamp will light up for identification.

For the more detailed information, please refer to the page13.

Spin

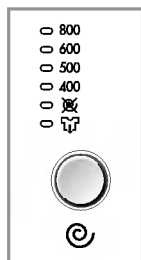

[WD-8018(0~9)N /
8018(0~9)S]

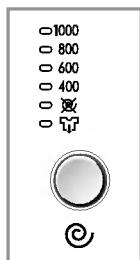

[WD-1018(0~9)N /
1018(0~9)S]

- By pressing the Spin button, the spin speed can be chosen.

1. Spin selection

- Spin Speed is available according to the program as follows.

- **WD-8018(0~9)N / 8018(0~9)S**

- Cotton (☁) / Rinse+Spin (☁ + ⌚) / Synthetic (△) / Wool (🌀) / Hand Wash (🚰) / Delicate (🍃) / Quick 30 (🕒)

☁ - 🚰 - 400 - 500 - 600 - 800

- **WD-1018(0~9)N / 1018(0~9)S**

- Cotton (☁) / Rinse+Spin (☁ + ⌚) / Synthetic (△) / Wool (🌀) / Hand Wash (🚰) / Quick 30 (🕒)

☁ - 🚰 - 400 - 600 - 800 - 1000

- Delicate (🍃)

☁ - 🚰 - 400 - 600 - 800

2. No spin

- If no spin is selected, the washer stops after draining water.

The required lamp will light up for identification.

3. Rinse Hold

- Is selected by pressing the spin button repeatedly this function leaves clothes in the machine; suspended in the water after a rinse without entering into spin.
- To proceed through to a drain or spin, once the rinse hold function is completed using to Spin button to the required program. (Spin)

The required lamp will light up for identification.

How to use washer

Option

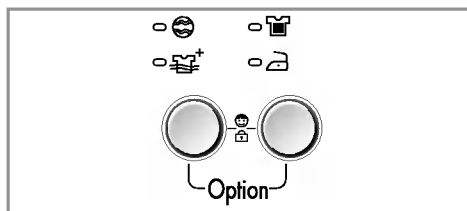

- By pressing the Option button, all Option functions may be selected.
 - Bio (🦠)
 - Pre Wash (🚰)
 - Rinse + (🚰+)
 - Crease Care (🧊)

1. Bio

- If you want to eliminate protein stains(milk, blood, chocolate...), you may select Bio function by pressing the option button. [You can select Bio function when temperature is higher than 60°C in cotton and Synthetic.]

2. Rinse+

- Used to additional rinse, which may assist in removing traces of detergent residue.
- By selecting Rinse+ function, the rinse time and the rinse water are increased.

3. Pre Wash

- If the laundry is heavily soiled, "Pre Wash" course is effective.
- Pre Wash is available in Cotton and Synthetic.

The required lamp will light up for identification.

4. Crease Care

- If you want to prevent crease, select this button with spin speed.

Program

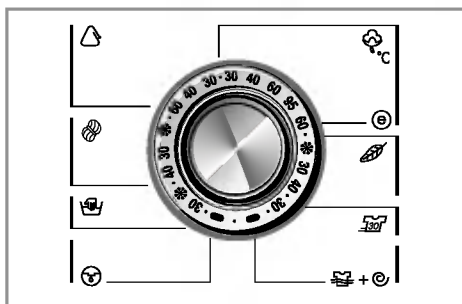

- 8 programs are available according to the laundry type.
- Lamp will light up to indicate selected program.

1. Program

- When **Start/Pause** button is pressed, the Cotton program is automatically selected.
- By turning the Program dial, the program is selected in order of "Cotton (🌱) - Delicate (🍃) - Quick 30 (🕒) - Rinse+Spin (🚰+🌀) - Drain (🌀) - Hand Wash (🧤) - Wool (🐑) - Synthetic (🗑️)".

Regarding to the laundry type for each program Please refer to the page13.

2. Course

- Cotton (🌱)
- Delicate (🍃)
- Rinse+Spin (🚰+🌀)
- Quick 30 (🕒)
- Wool (🐑)
- Hand Wash (🧤)
- Synthetic (🗑️)
- Drain (🌀)

How to use washer

Start/Pause



Start/Pause

Power



1. Start

- This **Start/Pause** (▶||) button is used to start wash cycle or pause the wash cycle.

2. Pause

- If temporary stop of wash cycle is needed, press the **Start/Pause** (▶||) button.
- When in Pause, the power is turned off automatically after 4 minutes.
- **NB.** The door will not open before 1 to 2 minutes when Pause is selected, or at the end of the wash cycle.

1. Power

- Press the Power (⏻) button to turn power on and off
- To cancel the Time Delay function, if the power button should be pressed.

2. Initial Program

- When the Power (⏻) button is pressed, the washer is ready for Cotton program. And the other initial conditions as follows.
- So, if you want to advance into the washing cycle without changing the program, just press the **Start/Pause** (▶||) button and then the washer will proceed.

Initial program

[WD-8018(0~9)N / 8018(0~9)S]

- Cotton 60°C / 800 rpm

[WD-1018(0~9)N / 1018(0~9)S]

- Cotton 60°C / 1000 rpm

Display



1. Special function display

- When child lock is selected, the “**CL**” is displayed.
- When time delay is selected, it shows the remaining times to finish the selected program.

2. Self diagnosis display

- If the machine encounters a fault during operation, the associated fault will be displayed.

“**PE**” : Water pressure sensing error

“**FE**” : Problem of overfilling water

“**dE**” : Door is not closed

“**lE**” : Water inlet trouble

“**DE**” : Drainage trouble

“**UE**” : Unbalanced load

“**tE**” : Water temperature trouble

If these error letters are displayed, please refer to the troubleshooting page24 and follow the guide.

3. Completion of washing

- When washing cycle is completed, “**End**” is displayed on the “*Multi display*”.

4. Time left

- During washing cycle, the remaining washing time is displayed.
- Recommended program by manufacturer.
 - ※ () : WD-1018(0~9)S / 8018(0~9)S
 - Cotton (☼) 95°C : around 2 hours and 27(17) minutes
 - Cotton (☼) 60°C : around 2 hours and 35 minutes
 - Synthetic (△) : around 1 hour and 22 minutes
 - Delicate (🍃) : around 56 minutes
 - Wool (🌀) : around 58 minutes
 - Hand Wash (👉) : around 57 minutes
 - Quick 30 (🚰) : around 30 minutes
 - Rinse+ Spin (🌀 + 🌀) : around 20 minutes
 - Drain (🌀) : around 1 minutes
- The washing time may vary by the amount of laundry, water pressure, water temperature and other washing conditions.
- If an unbalanced load is detected or if the suds removing program operates, the wash time may be extended. (Max. increasing time is 45minutes.)

- * Before cleaning the washer interior, unplug the electrical power cord to avoid electrical shock to avoid electrical shock hazards.
- * When disposing of the appliance, cut off the mains cable, and destroy the plug Disable the door lock to prevent young children being trapped inside.

■ The water inlet filter

- " iE " error message will blink on the control panel when water does not enter the detergent drawer.
 - If your water is very hard or contains traces of lime deposit, the water inlet filter may become clogged.
- It is therefore a good idea to clean it from time to time.

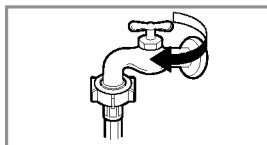

1. Turn off the water tap.

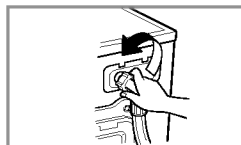

2. Unscrew the water inlet hose.

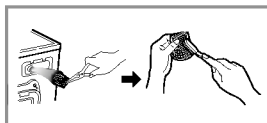

3. Clean the filter using a hard bristle brush.



4. Tighten up the inlet hose.

■ The drain pump filter

- * The drain filter collects threads and small objects left in the laundry.
- Check regularly that the filter is clean to ensure smooth running of your machine.

- ▲ CAUTION** First drain using the drain and then open the pump filter to remove whatever any threads or objects.
- Be careful when draining if the water is hot.

1. Open the lower cover cap (①) by using a coin. Turn the drain plug (②) to pull out the hose.
2. Unplug the drain plug (②), allowing the water to flow out. At this time use a vessel to prevent water flowing on to the floor. When water does not flow any more, turn the pump filter (③) open to the left.
3. Remove any foreign material from the pump filter (③). After cleaning, turn the pump filter (③) clockwise and insert the drain plug (②) to the original place. close the lower cover cap.

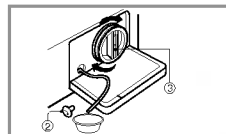
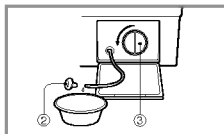
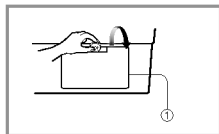

■ Dispenser drawer

- * After a while detergents and fabric softeners leave a deposit in the drawer.
- It should be cleaned from time to time with a jet of running water.
- If necessary it can be removed completely from the machine by pressing the catch downwards and by pulling it out.
- To facilitate cleaning, the upper part of the fabric softener compartment can be removed.

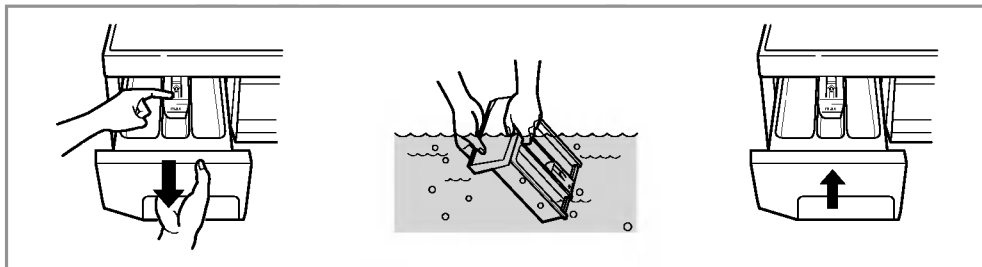

■ The drawer recess

- * Detergent can also accumulate inside the recess which should be cleaned occasionally with an old toothbrush.
- Once you have finished cleaning, replace the drawer and run a rinse cycle without laundry.

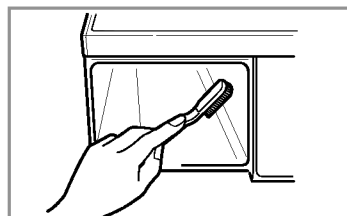

■ The washing drum

- If you live in a hard water area, limescale may continuously build up in places where it cannot be seen and thus not easily removed. Over time the build up of scale clogs appliances, and if it is not kept in check these may have to be replaced.
- Although the washing drum is made of Stainless steel, specks of rust can be caused by small metal articles (paper clips, safety pins) which have been left in the drum.
- The washing drum should be cleaned from time to time.
- If you use descaling agents, dyes or bleaches, make sure they are suitable for washing machine use.
- * Descaler may contain chemicals that may damage part of your washing machine.
- * Remove any spots with a stainless steel cleaning agent.
- * Never use steel wool.

■ Cleaning your washer

1. Exterior

Proper care of your washer can extend its life.

The outside of the machine can be cleaned with warm water and a neutral non abrasive household detergent.

Immediately wipe off any spills. Wipe with damp cloth.

Try not to hit surface with sharp objects.

* IMPORTANT: Do not use methylated spirits, diluents or similar products.

2. Interior

Dry around the washer door opening, flexible gasket and door glass.

Run washer through a complete cycle using hot water.

Repeat process if necessary.

NOTE Remove hard water deposits using only cleaners labeled as washer safe.

■ Cold condition

If the washer is stored in an area where freezing may occur or moved in freezing temperatures, follow these instructions to prevent damage to the washer:

1. Turn off water supply tap.
2. Disconnect hoses from water supply and drain water from hoses.
3. Plug electrical cord into a properly grounded electrical outlet.
4. Add 1gallon(3.8L) of nontoxic recreational vehicle(RV) antifreeze into an empty wash drum.
Close the door.
5. Set spin cycle and let washer spin for 1 minute to drain out all water.
Not all of the RV antifreeze will be expelled.
6. Unplug electrical power cord, dry the drum interior, and close the door.
7. Remove dispenser drawer drain and dry excessive water from the compartments.
8. Store washer in an upright position.
9. To remove antifreeze from washer after storage, run empty washer through a complete cycle using detergent. Do not add wash load.

Troubleshooting guide

* This washing machine is equipped with automatic safety functions which detect and diagnose faults at an early stage and react appropriately









When the machine does not function properly or does not function at all, check the following points before you contact your service provider.

Symptom	Possible Cause	Solution
Rattling and clanking noise	<ul style="list-style-type: none"> Foreign objects such as coins or safety pins maybe in drum or pump. 	<p>Stop washer and check drum and drain filter.</p> <p>If noise continues after washer is restarted, call your authorised service centre.</p>
Thumping sound	<ul style="list-style-type: none"> Heavy wash loads may produce a thumping sound. This is usually normal. 	<p>If sound continues, washer is probably out of balance. Stop and redistribute wash load.</p>
Vibrating noise	<ul style="list-style-type: none"> Have all the transit bolts and packing been removed? Are all the feet resting firmly on the ground? 	<p>If not removed during installation. Refer to Installation guide for removing transit bolts.</p> <p>Wash load may be unevenly distributed in drum. Stop washer and rearrange wash load.</p>
Water leaks.	<ul style="list-style-type: none"> Fill hoses or drain hose are loose at tap or washer. House drain pipes are clogged. 	<p>Check and tighten hose connections.</p> <p>Unclog drain pipe. Contact plumber if necessary.</p>
Oversudsing		<p>Too much detergent or unsuitable detergent may cause excessive foaming which may result in water leaks.</p>
Water does not enter washer or it enters slowly	<ul style="list-style-type: none"> Water supply is not adequate in area. Water supply tap is not completely open. Water inlet hose(s) are kinked. The filter of the inlet hose(s) clogged. 	<p>Check another tap in the house.</p> <p>Fully open tap.</p> <p>Straighten hose.</p> <p>Check the filter of the inlet hose.</p>
Water in the washer does not drain or drains slowly.	<ul style="list-style-type: none"> Drain hose is kinked or clogged. The drain filter is clogged. 	<p>Clean and straighten the drain hose.</p> <p>Clean the drain filter</p>

Troubleshooting guide

Symptom	Possible Cause	Solution
Washer does not start	<ul style="list-style-type: none"> • Electrical power cord may not be plugged in or connection may be loose. • House fuse blown, circuit breaker tripped, or a power outage has occurred. • Water supply tap is not turned on. 	<p>Make sure plug fits tightly in wall outlet.</p> <p>Reset circuit breaker or replace fuse. Do not increase fuse capacity. If problem is a circuit overload, have it corrected by a qualified electrician. Turn on water supply tap.</p>
Washer will not spin	<ul style="list-style-type: none"> * Check that the door is firmly shut. 	<p>Close the door and press the Start/Pause button. After pressing the Start/Pause button, it may take a few moments before the clothes washer begins to spin. The door must lock before spin can be achieved.</p>
Door does not open		<p>Once started, the door can not be opened for safety reasons. Wait one or two minutes before opening the door to give the electric locking mechanism time to release.</p>
Wash cycle time delayed		<p>The washing time may vary by the amount of laundry, water pressure, water temperature and other usage conditions. If the imbalance is detected or if the suds removing program works, the wash time shall be increased.</p>

Troubleshooting guide

Symptom	Possible Cause	Solution
	<ul style="list-style-type: none"> Water supply is not adequate in area Water supply taps are not completely open. Water inlet hose(s) are kinked. The filter of the inlet hose(s) are clogged. 	<p>Check another tap in the house. Fully open tap.</p> <p>Straighten hose(s). Check the filter of the inlet hose.</p>
	<ul style="list-style-type: none"> Drain hose is kinked or clogged. The drain filter is clogged. 	<p>Clean and straighten the drain hose. Clean the drain filter.</p>
	<ul style="list-style-type: none"> Load is too small. Load is out of balance. The appliance has an imbalance detection and correction system. If individual heavy articles are loaded (ex. bath mat, both robe, etc.) this system may stop spinning or even interrupt the spin cycle altogether. If the laundry is still too wet at the end of the cycle, add smaller articles of laundry to balance the load and repeat the spin cycle. 	<p>Add 1 or 2 similar items to help balance the load. Rearrange load to allow proper spinning</p>
	 <ul style="list-style-type: none"> Is the door opened? 	<p>Close the door. * If "dE" is not released, call for service.</p>
		<p>Unplug the power plug and call for service.</p>
	<ul style="list-style-type: none"> Water overfills due to the faulty water valve. 	<p>Close the water tap. Unplug the power plug. Call for service.</p>
	<ul style="list-style-type: none"> Water level sensor has malfunctioned. 	

What Is Not Covered:

- Service trips to your home to teach you how to use the product.
- If the product is connected to any voltage other than that shown on the rating plate.
- If the fault is caused by accident, neglect, misuse or Act of God.
- If the fault is caused by factors other than normal domestic use or use in accordance with the owner's manual.
- Provide instruction on use of product or change the set-up of the product.
- If the fault is caused by pests for example, rats or cockroaches etc..
- Noise or vibration that is considered normal for example water drain sound, spin sound, or warming beeps.
- Correcting the installation for example, levelling the product, adjustment of drain.
- Normal maintenance which recommended by the owner's manual.
- Removal of foreign objects / substances from the machine, including the pump and inlet hose filter for example, grit, nails, bra wires, buttons etc.
- Replace fuses in or correct house wiring or correct house plumbing.
- Correction of unauthorized repairs.
- Incidental or consequential damage to personal property caused by possible defects with this appliance.
- If this product is used for commercial purpose, it is not warranted.

(Example : Public places such as public bathroom, lodging house, training center, dormitory)

If the product is installed outside the normal service area, any cost of transportation involved in the repair of the product, or the replacement of a defective part, shall be borne by the owner.



■ **Hospodárnější, inteligentní systém praní**

Inteligentní systém praní zjišťuje velikost náplně a teplotu vody a podle toho optimalizuje úroveň (množství) vody a dobu praní, čím minimalizuje spotřebu el.energie a vody.



■ **Dětský zámek**

Dětský zámek zabraňuje, aby děti nemohly během provozu pračky stisknutím kteréhokoliv tlačítka změnit nastavený program praní.



■ **Systém ovládání rychlosti otáčení bubnu s nízkým hlukem**

Snímáním množství náplně a vyvážením skutečně minimalizuje úroveň hluku při odstředování.



■ **Automatické opětovné spuštění**

Pokud se pračka vypne v důsledku výpadku v dodávce el.energie, po obnovení dodávky el.energie se znovu spustí automaticky od místa programu, kde se zastavila.

Provozně-bezpečnostní upozornění.....	29
Technické údaje	30
Instalace	31
Příprava před praním.....	37
Přidávání pracích prostředků.....	38
Funkce	39
Používání pračky	40
Údržba a ošetřování pračky.....	47
Než zavoláte odborný servis	50
Záruční podmínky	53

▲ Výstraha !

Informace a pokyny, uvedené v tomto návodu musí být dodrženy pro provozní bezpečnost osob, k minimalizaci rizika požáru nebo výbuchu, úrazu elektrickým proudem nebo k ochraně vůči poškození majetku, zdraví nebo ztrátě života.

DŮLEŽITÉ BEZPEČNOSTNÍ POKYNY

Výstraha : K minimalizaci rizika požáru, úrazu elektrickým proudem, poškození zdraví osob používajících pračku, dodržujte základní pokyny, včetně následujících:

- Pračku neinstalujte v místech, kde by byla vystavena působení povětrnostních vlivů
- Nepokoušejte se zasahovat do ovládacích prvků
- Neopravujte nebo nevyměňujte žádné díly pračky, ani nedělejte žádné servisní práce, pokud to není zvlášť doporučeno v pokynech pro údržbu uživatelem nebo v pokynech pro opravy uživatelem, kterým rozumí a má k jejich provedení odborné zkušenosti.
- V bezprostřední blízkosti pračky a v jejím okolí neskladujte hořlavé materiály, jako cupanina, papír, hadry, chemikálie, atd.
- Přísný dozor je nutný při používání pračky dětmi nebo v jejich blízkosti. Nedovolte, aby si děti hrály na pračce, s pračkou nebo uvnitř ní, ani s jinými spotřebiči.
- Nenechávejte otevřeny dvířka plnicího otvoru. Otevřená dvířka lákají děti houpat se na nich nebo vlezť dovnitř pračky.
- Nikdy nesahejte dovnitř pračky, pokud je buben v pohybu. Počkejte, až se buben úplně zastaví.
- Praní může snížit účinnost úpravy prádla snižující jeho hořlavost.
- V pračce neperte nebo neodstřeďte textilie, které byly čištěny, namočený nebo potřísněny hořlavými nebo výbušnými látkami (jako je vosk, oleje, barvy, benzín, odmašťovací kapaliny, roztoky pro suché čištění, petrolej, atd.) - mohou se vznítit nebo explodovat.
- Pečlivě dodržujte pokyny k praní a zacházení s textiliemi (symboly praní, čištění) od výrobce textilie.
- Dvířka pračky nezavírejte přibouchnutím, ani se je násilím nesnažte otvírat, jsou-li uzamčené. Pračka se tak může poškodit.
- Ke snížení možností rizika úrazu elektrickým proudem vytáhněte vidlici síťové šňůry ze zásuvky nebo odpojte pračku z el.sítě výšroubováním pojistky nebo vypnutím jističe v bytovém (domovním) rozvaděči před každým čištěním nebo údržbou pračky.
- Nikdy se nepokoušejte provozovat pračku, byla-li poškozená, má vadné funkce, je částečně rozzebraná nebo má chybějící nebo zlomené díly, včetně poškozené síťové šňůry s vidlicí.

NÁSLEDUJÍCÍ POKYNY USCHOVEJTE

POKYNY K UZEMNĚNÍ

Tato pračka musí být uzemněna. V případě závady nebo selhání činnosti uzemnění snižuje riziko úrazu elektrickým proudem tím, že umožní projít el.proudu cestou nejmenšího odporu. Tato pračka je vybavena síťovou šňůrou s ochranným uzemňovacím vodičem a vidlicí s ochranným kolíkem. Vidlici se může zasouvat pouze do odborně instalované zemněné zásuvky odpovídající všem místním předpisům a nařízením.

- Nepoužívejte žádné rozdvočky, „tzv. zlodějky“ a jiné typy síťových rozbočovačů, které nejsou uzemněny, nebo jakkoliv uzemnění obcházejí.
- Nejste-li si jisti, že máte zásuvky správně zemněné, poradte se v odborné elektrotechnické instalační firmě.

VÝSTRAHA : Nesprávné připojení zemnicího vodiče pračky může způsobit úraz el.proudem. Jste-li na pochybách, je-li pračka správně zemněna, nechte si ji zkontrolovat odborným elektroinstalátorem nebo v servisu. Neměňte síťovou šňůru s vidlicí, dodanou s pračkou - nevyhovuje-li vidlice, musí výměnu celé šňůry provést odborný pracovník (elektrikář).

T ECHNICKÉ ÚDAJE

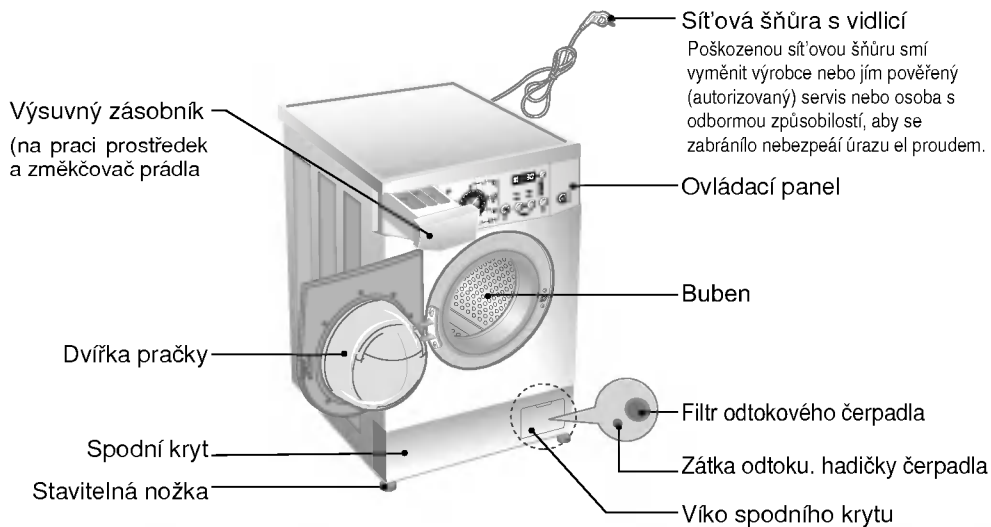

	WD-1018(0~9)S / WD-8018(0~9)S	WD-1018(0~9)N / WD-8018(0~9)N
Název	Automatická pračka s předním vkládáním prádla	
Napájení	střídavé, 220 - 240 V~, 50 Hz	
Rozměry (š x hl. x v)	600mm x 360mm x 850mm	600mm x 440mm x 850mm
Hmotnost/Příkon max.	52 kg / 2100 W	57 kg / 2100 W
Spotřeba vody	42 ℓ	60 ℓ
Povolený tlak vody	30 kPa - 1MPa	
Otáčky odstředování	Bez odstředění / 400 / 500 / 600 / 800 [WD-8018(0~9)N/8018(0~9)S] Bez odstředění / 400 / 600 / 800 / 1000 [WD-1018(0~9)N/1018(0~9)S]	

* Úroveň šumu :

Model	Praní	Odstředění	Model	Praní	Odstředění
WD-1018(0~9)N(S)	58dB(A)	70dB(A)	WD-8018(0~9)N(S)	58dB(A)	68dB(A)

* Změny vnějšího provedení (vzhledu) a technických údajů za účelem zvýšení jakosti, vyhrazeny.

■ Příslušenství

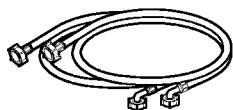

Hadice přívodu vody (1 ks)



Montážní klíč

✓ dle provedení, pro teplou a studenou vodu (2 ks)

Pračku instalujte nebo uložte na místě, kde nebude vystavena teplotám pod bodem mrazu, ani vystavena povětrnostním vlivům.

Pračka musí být spolehlivě uzemněna podle všech platných předpisů a nařízení.

Otvory v základně pračky nesmí být zakryty kobercem, pokud je pračka instalovaná na podlaze pokryté kobercem.

■ Transportní šrouby

Spotřebiči zajištěn transportními šrouby, k ochraně před poškozením během přepravy.

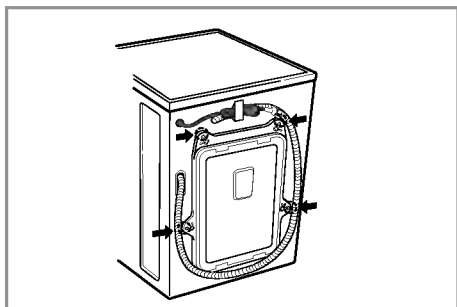

1. K ochraně před poškozením vnitřních částí během přepravy, jsou tyto zajištěny 4 šrouby. Před uvedením pračky do provozu odstraňte tyto šrouby spolu s pryžovými zátkami.

- Pokud by šrouby nebyly odstraněny, způsobí velký hluk, vibrace a závady v činnosti při uvedení do provozu.

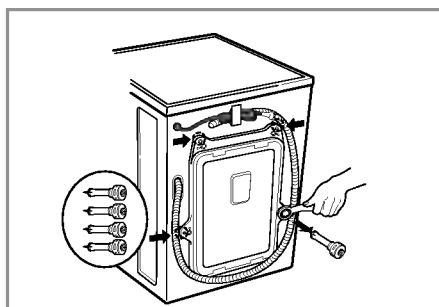

3. 4 šrouby vytáhněte spolu s pryžovými zátkami, mírným otáčením zátek. Šrouby i montážní klíč uschovejte pro možné použití v budoucnu (stěhování, přeprava do servisu apod.)

- Vždy, když je nutné pračku přepravovat, je nutné ji před přepravou zajistit šrouby.

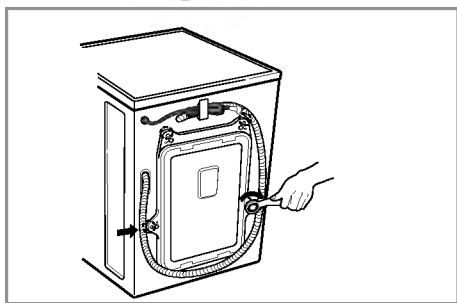

2. Odšroubujte 4 šrouby pomocí montážního klíče, dodaného v příslušenství.

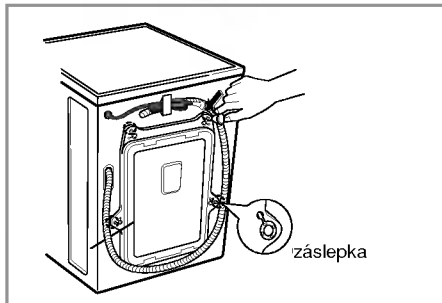

4. Otvory po šroubech zasuňte dodanými záslépkami.

■ Požadavky na místo instalace pračky

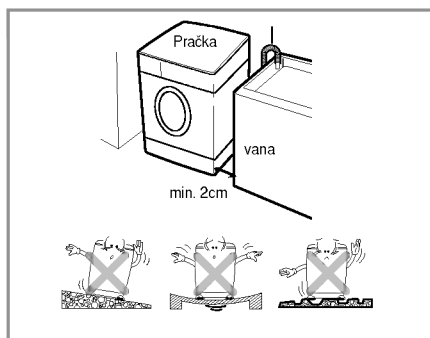

Sklon podlahy :

Povolený sklon podlahy pod pračkou je do 1°

Zásuvka el.sítě :

Musí se nacházet do 1,5 m od každé strany umístění pračky. Nepřetěžujte zásuvku připojením více než jednoho spotřebiče.

Další vzdálenosti :

Požaduje se vzdálenost od stěny, dveří a podlahy: **vzadu: 10 cm; vpravo a vlevo : 2 cm**

Nikdy nepokládejte prací prostředky na vrchní stranu pračky. Mohla by se poškodit povrchová úprava a ovládací prvky pračky.

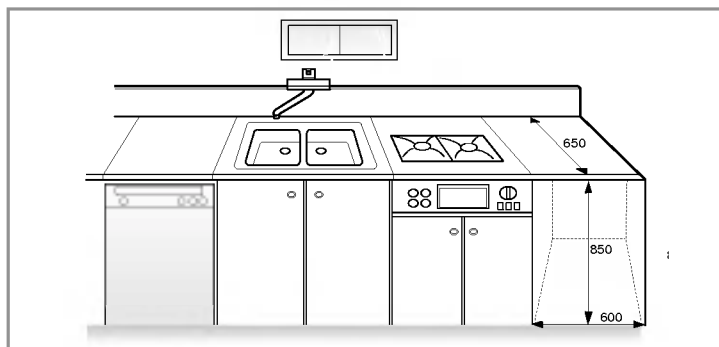

■ Elektrické připojení

1. Nepoužívejte žádné prodlužovací kabely nebo rozdvojky.
2. Při poškození síťové šňůry ji musí vyměnit výrobce nebo pověřený (autorizovaný) servisní pracovník nebo podobná odborně způsobilá osoba, aby se zabránilo nebezpečí úrazu.
3. Po ukončení provozu vždy vytáhněte vidlici síťové šňůry ze zásuvky a zastavte přívod vody.
4. Pračka musí být připojena pouze k řádně uzemněné síťové zásuvce, zapojené podle platných předpisů.
5. Pračka musí být umístěna tak, aby byla vidlice síťové šňůry zapojené v zásuvce snadno dostupná.

■ Pračku připojte k přípojce vody pomocí nové sady hadic; již používané (staré) se nesmí používat.

■ Připojení hadice přívodu vody

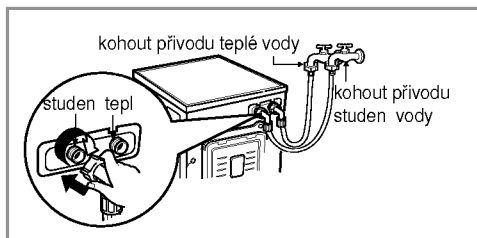
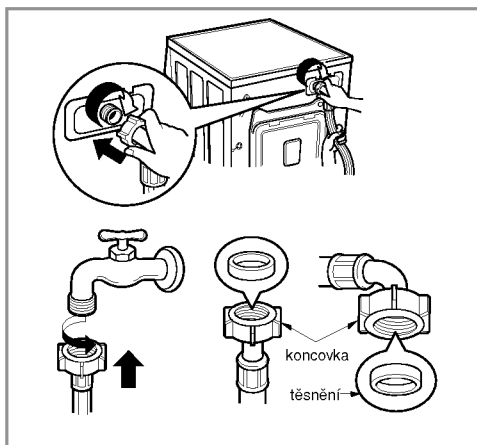

- ▶ *▶ Tlak v přívodu vody musí být v rozsahu 30kPa až 1MPa.*
- ▶ *▶ Při připojování hadice přívodu vody ji nestahujte ani ji k přívodnímu kohoutu nešroubujte přes závit .*
- ▶ *▶ Převyšuje-li tlak v přívodu vody 1 MPa, je nutné namontovat před přívod k pračce redukční zařízení.*
- S přívodní hadicí vody, dodanou jako příslušenství, se dodávají dvě pryžové těsnění k utěsnění šroubení na obou koncích hadice.
- Po připojení hadice zkontrolujte těsnost přívodu vody do pračky úplným otevřením kohoutu.
- Pravidelně kontrolujte stav hadice a v případě nutnosti ji vyměňte.
- Přesvědčete se, že na hadici nejsou žádné smyčky, zalomení nebo stisknutí.
- Provedení s přípojkami na horkou/studenou vodu :
- Hadice s červeným šroubením je určena pro připojení horké vody.
- U provedení pračky se dvěma přípojkami (na teplou a studenou vodu) lze u_ětřit elektrickou energii využíváním přívodu horké vody.

■ Běžný kohout neukončený závitem a hadice ukončena šroubením

1. Povolte upevňovací šroubek vrchní části spojovací přechodky se závitem pro hadici, aby bylo možné jej upevnit ke kohoutu.

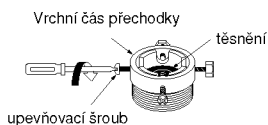

2. Zatlačte spojovací přechodku na kohout tak, aby těsnění doléhalo na spodní okraj kohoutu co nejtěsněji a utáhněte ji 4 šroubky

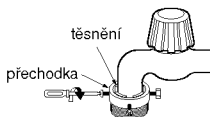

3. Šroubení přívodní hadice nasadte a našroubujte (směrem doprava) na závit spojovací přechodky do řádného utěsnění (pryžové těsnění i v šroubení hadice).

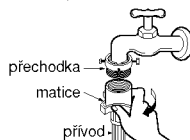

■ Běžný kohout bez závitu a přívodní hadice s nasuvací koncovkou hadice

1. Povolte upevňovací šroubky spojovací přechodky.

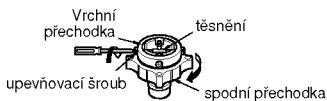

2. Zatlačte spojovací přechodku na kohout tak, aby těsnění doléhalo na spodní okraj kohoutu co nejtěsněji a utáhněte ji 4 šroubky

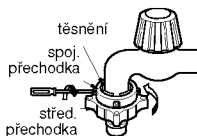

3. Po zatlačení kroužku na koncovce hadice dolů, připojte ji nasunutím na střední přechodku.

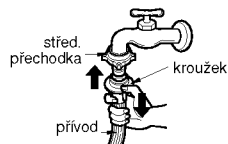

• V případě, že průměr kohoutu je větší, vydejte redukční díl.

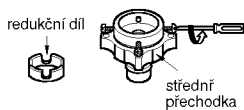

- Utáhněte matici střední přechodky tak, aby neunikala voda.
- Přesvědčete se, že uvnitř šroubení hadice je pryžové těsnění

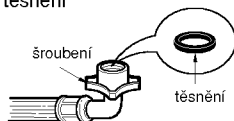

- Před odpojením přívodní hadice od střední přechodky uzavřete kohout. Potom zatáhněte za koncovku hadice dolů a přitom kroužek tlačte dolů.

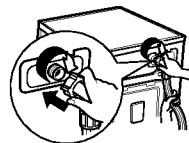

Používané vodorovné kohouty

Vodorovný kohout



Kohout s prodloužením



Kohout s čtvercovým ústím



- Tato pračka se dodává pouze s přípojkou na studenou vodu.
- Zajistěte, aby přívodní hadice neměla smyčky a zalomení (stisknutí).

Montáž odtokové hadice

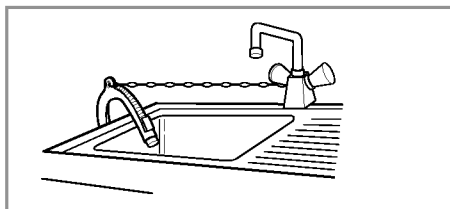
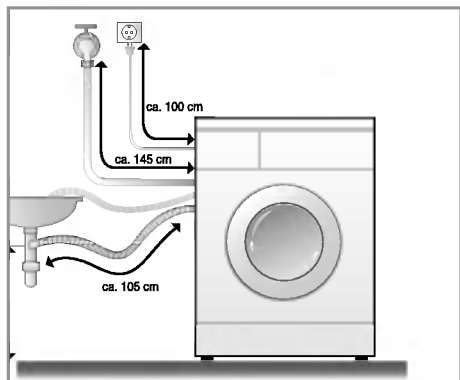

- Při montáži odtokové hadice zajistěte její koncovku lankem (řetízku apod.) v místě zaústění do odtoku.
- Správné upevnění odtokové hadice ochrání podlahu před poškozením odtokovou vodou.

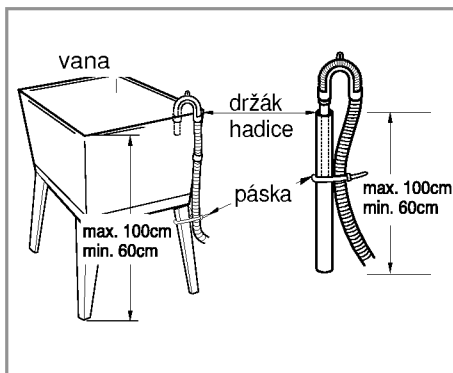
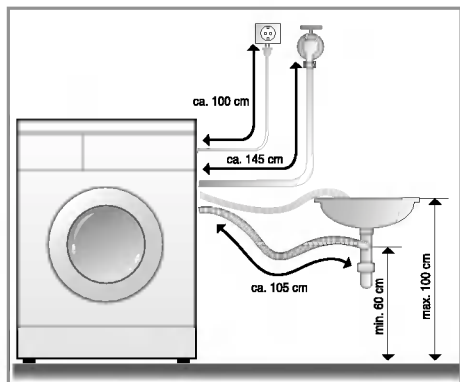

- Odtoková hadice nesmí být připojená výše než 100 cm nad podlahou.
- Odtokovou hadici je nutné správně upevnit vůči samovolnému uvolnění ; únikem odtokové vody by se mohla poškodit podlaha.
- je odtoková hadice příliš dlouhá, nepokládejte ji na pračku; způsobilo by to nadměrný hluk.

■ Vyrovnání pračky



1. Správné, vodorovné a svislé ustavení pračky zamezí nadměrnému hluku a vibracím při provozu. Pračku instalujte na rovném a pevném povrchu Podlahy, přednostně v rohu místnosti.

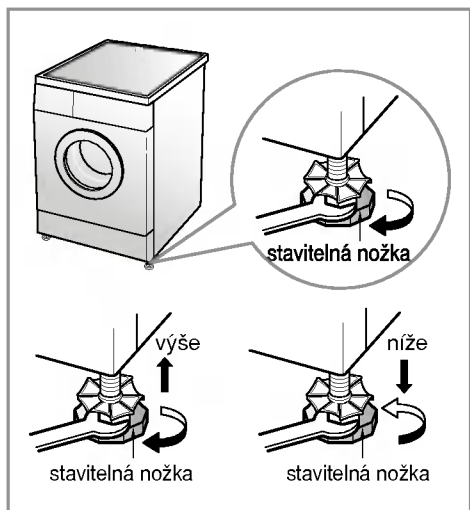

2. Není-li podlaha rovná, seřídte polohu pračky do roviny pomocí stavitelných nožek. (Pod nožky nevkládejte žádné další podložky, kousky dřeva apod.). Ujistěte se, že všechny 4 nožky jsou stabilní a spočívají na podlaze. Zkontrolujte vodorovnou a svislou polohu pračky pomocí vodováhy.

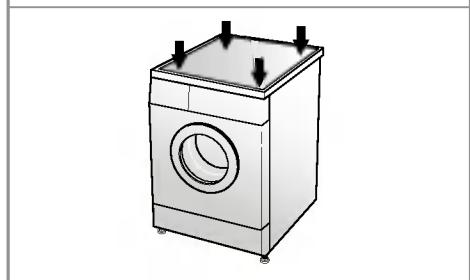

- * **Křížová kontrola ustavení**
Zatlačením na horní část pračky v protilehlých rozích (úhlopříčně) se pračka nesmí „houpat“ (zkontrolujte v obou směrech). Houpá-li se pračka při zatlačení na úhlopříčně protilehlé rohy, seřídte polohu (výšku nožek) znovu.

■ Péče o prádlo před praním

1. Nášivky na textilích

Na textilích vyhledejte nášivky, které obsahují informace (zpravidla ve formě symbolů) o složení textilu a doporučeném způsobu praní nebo čištění.

2. Rozdělení prádla dle druhů

Nejllepší výsledků lze dosáhnout rozdělením prádla do náplní s vlastním pracím cyklem (programem). Různé druhy textilií vyžadují jinou teplotu vody, otáčky odstředování a tedy praní jinými způsoby. Prádlo rozdělte rovněž podle barev na tmavě zbarvené, světle zbarvené a bílé. Perte je odděleně protože se uvolňují vlákna a barva a mohou zbarvit bílé prádlo, apod. Podle možnosti perte zvlášť prádlo více ušpiněné a méně ušpiněné.

Ušpinění (Velmi špinavé, běžně ušpiněné, méně špinavé) :Rozdělte prádlo podle stupně ušpinění. Barva (Bílá, světlá, tmavá):Rozdělte prádlo na bílé a barevné.

Vlákňitost (textilie, které uvolňují vlákna a které je zachycují):Rozdělte je a perte odděleně.

3. Péče o prádlo před vložením dávky do pračky

- V jedné náplni kombinujte velké a malé kousky prádla. Nejdříve vložte velké kusy. Velkých kusů by nemělo být více než polovina náplně. Neperte jednotlivé kusy prádla. Může to způsobit nevyváženost náplně. Přidejte jeden nebo dva podobné kusy prádla.

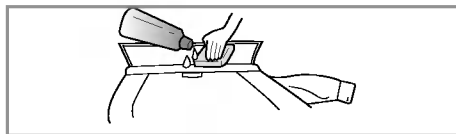
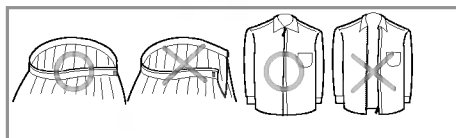
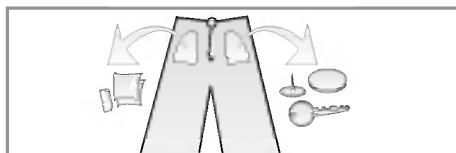

- Zkontrolujte všechny kapsy, jsou-li prázdné. Předměty, jako hřebíky, vlasové sponky, zápalky, pera, mince a klíče mohou poškodit jak prádlo, tak pračku.
- Uzavřete zdrhovadla (zipy), zapněte háčky a zavažte šňůrky, aby se nezamotaly s ostatním prádlem.
- Předběžně ošetřete špinavá místa a skvrny, na místech jako jsou límce a manžety rukávů pomocí vodního roztoku pracího prostředku a kartáčku nebo houby, za účelem napomoci úplnému odstranění nečistot a skvrn v pracím cyklu.

P řídání pracích prostředků

■ Přidávání pracích prostředků a změkčovače prádla (aviváže)

1. Výsuvný dávkovač

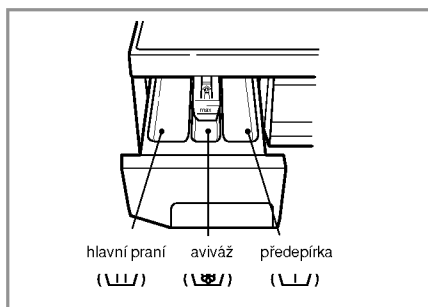

- Pouze HLAVNÍ PRANÍ →
- PŘEDEPRANÍ + HLAVNÍ PRANÍ → •

2. Přidání změkčovače prádla (aviváže)

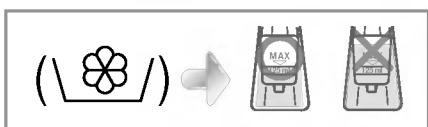

- Avivážní prostředek nedávkuje výše než určuje čára maximální dávky. Přeplnění avivážní může způsobit rychlé spotřebování avivážního prostředku a skvrny na prádle.
- Neopouštějte avivážní prostředek v dávkovači déle než 2 dny. (Avivážní prostředek může ztvrdnout).
- Aviváž se přidává do praní v posledním cyklu máchaní.
- Neotevírejte zásobník dávkovače, když do něj proudí voda.
- Není dovoleno používat rozpouštědla (benzén apod.)

NOTE Nepoužívejte avivážní prostředky přímo na prádlo.

3. Dávkování pracího prostředku































- Prací prostředky používejte dle pokynů výrobce
- Používá-li se příliš mnoho pracího prostředku než je doporučeno, tvoří se velká pěna, účinek praní se snižuje, případně dochází k přetížení motoru (a jeho závadám).
- Pro pračku s předním plněním používejte prací prostředky pouze ve formě prášku.
- Dávkování pracího prostředku (detergentu) by mělo být stanoveno podle teploty a tvrdosti vody, stupně zašpinění a velikosti dávky. Nejúčinnější praní je, když se zabrání nadměrnému pěnění.

* Rady pro dávkování

Plná náplň : dle doporučení výrobce
Částečná náplň : 3/4 běžného množství
Minimální náplň : 1/2 dávky pro plnou náplň

- Prací prostředek je splachován z dávkovače na začátku pracího cyklu.

■ Doporučený průběh praní podle druhu prádla







Program	Druh prádla	Správná teplota (možnosti)	Praní (možnosti)	Náplň [kg]	
Bavlna 	Předem zjistíte, zda je prádlo možné prát strojně (v pračce). (Bílé bavlněné, lněné ubrusy a prostěradlá)	95°C	Předepraní () Máchaní+ () Bez zmačkání () Bio ()	WD-1018(0~9)S WD-8018(0~9)S	WD-1018(0~9)N WD-8018(0~9)N
	Stálobarevné prádlo (košile, noční košile, pyžamá) a málo ušpiněné bílé bavlněné prádlo (spodní prádló)	60°C [30°C, 40°C, 60°C-Eco	Předepraní () Máchaní+ () Bez zmačkání () Bio () Eko ()	Odhad	Odhad
Syntetika 	Polyamid (nylon, silon), Akryl, Polyester	40°C [60°C, 30°C]	Předepraní () Máchaní+ () Bez zmačkání () Bio ()	Méně než 1,5 kg	Méně než 2,0 kg
Jemné 	Jemné prádlo, které se může snadno poškodit (hedvábí, záclony)	30°C [40°C, Studená ()]	Máchaní+ () Bez zmačkání ()	Méně než 1,0 kg	Méně než 1,7 kg
Vlna 	Vlněné, určené pro strojní praní, pouze čistá, nová střížní vlna	30°C [40°C, Studená ()]	Máchaní+ () Bez zmačkání ()	Méně než 1,0 kg	Méně než 1,5 kg
Ruční praní 	Jemné a vlněné výrobky, označené Ruční praní	Studená () [30°C]	Máchaní+ () Bez zmačkání ()	Méně než 1,0 kg	Méně než 1,5 kg
Rychlé praní 30 	Stálobarevné prádlo, málo ušpiněné	30°C	Máchaní+ () Bez zmačkání ()	Méně než 1,0 kg	Méně než 1,5 kg

- * Předepraní: Pokud je prádlo značně zapínčné, je předepraní účinné. Předepraní je dostupné v programech Bavlna, Syntetika.
 - * Eko: Volbou funkce Eko (ekonomické, úsporné praní) se sníží teplota vody a prodlouží se doba praní. Spotřeba energie je menší, tudíž hospodárnější, ušetříte.
 - * Máchaní +: Přejete-li si přidat dal Máchaní, funkce Máchaní+ odstraní opravdu všechny stopy pracích prostředků.
 - * Bio: Volba této funkce (stisknutím tl. "Bio") pomůže odstranit skvrny organického původu -mléko, krev, čokoláda apod.
- Bio můžete zvolit pokud je teplota vyšší než 60°C v režimu Bavlna a Syntetika.

Používání pračky



1. Úvodní program Bavlna se zapne hned po zapnutí pračky.

- Pračka se zapíná tl. Napájení ()
- Stiskněte tl. Start/Pauza ().
- Podmínky úvodního programu :
 - Prání () : Pouze hlavní praní
 - Máchání () : 3 krát
 - Odstředění () : 1000 n/min
[WD-1018(0~9)N / 1018(0~9)S]
800 n/min
[WD-8018(0~9)N / 8018(0~9)S]
 - Teplota vody () : 60°C
 - Program : Bavlna ()

2. Ruční nastavení programu

- Pračka se spouští tl. Napájení ()
- Stisknutím příslušných tlačítek můžete zvolit podmínky praní, jaké chcete.

Pro volbu všech možností praní nahlédněte prosím na str. 41 až 46.

- Stiskněte tl. Start/Pauza ().

Používání pračky

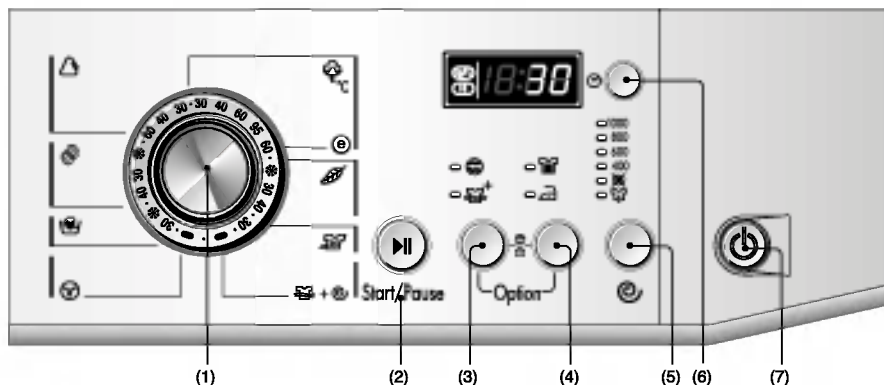

- | | | |
|---|--|-----------------------------|
| (1) Program | (4) Tl.: Možnost volby (Předepření / Bez zmačkání) | (6) Tl.: Časový posuv praní |
| (2) Tl.: Start / Pauza | (5) Tl.: Odstředění | (7) Tl.: Napájení |
| (3) Tl.: Možnost volby (Bio / Máchaní+) | | |

Časový posuv praní

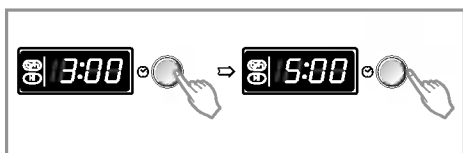

1. Časový posuv praní

Příprava před „Časově posunutým praním“

- Otevřete vodní kohout
- Vložte do pračky náplň prádla a uzavřete dvířka pračky.
- Vsypte do dávkovače prací prostředek a aviváž
- Zapnutí funkce „Časový posuv praní“:
 - Zapněte pračku tl. **Napájení** (⏻).
 - Otočením „Voliče programu“ zvolte požadovaný program praní.
 - Stiskněte tl. **Časový posuv praní** (⌚) a nastavte požadovanou dobu časového posunu praní.
 - Stiskněte tl. **Start/Pauza** (▶||); (na displeji bude blikat “ : ”).

- Dalším stisknutím tl. **Časový posuv praní** (⌚) se zobrazí údaj „ 3:00 “. Maximální doba časového posunu praní je 19:00 hodin, nejmenší doba je 3 hodiny.
- Každým stisknutím tlačítka se doba posune o 1 hodinu.
- Funkce bude zrušená stisknutím tl. **Napájení** (⏻)
- „Časový posuv praní“ se rozumí „**předpokládaná doba**“ od současnosti do ukončení cyklu praní nebo zvolené činnosti (Praní, Máchaní, Odstředění).

Doba „Časového posunu“ a troání praní se může měnit v závislosti na stavu dodávky vody a její teplotě.

Používání pračky

Dětský zámek

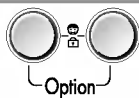

Funkce umožní uzamknout všechna tlačítka k ochraně před nežádoucím ovládním provozu tlačítky dětmi nebo jinými osobami.

1. Dětský zámek

- Funkce se uvede do činnosti současným stiskem tlačítek **Možnost volby**.

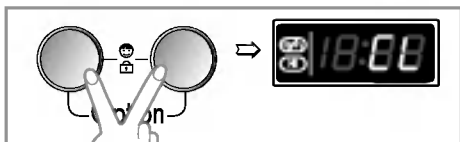

- Je-li funkce v činnosti, všechna tlačítka budou nefunkční kromě tl. Napájení.
- Funkci lze vypnout dalším současným stiskem tlačítek **Možnost volby**.

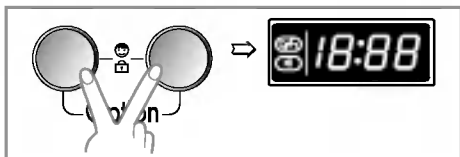

- Chcete-li změnit program při zapnuté funkci "Dětský zámek":

1. Současně stiskněte tlačítka **Možnost volby**.
2. Stiskněte tlačítko **Start/Pauza (▶||)**.
3. Vyberte program a znovu stiskněte tlačítko **Start/Pauza (▶||)**.

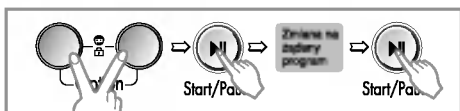

- Funkci dětský zámek lze uvést do činnosti kdykoli a bude automaticky zrušena při objevení se závady. Funkce zůstane v činnosti i při vypnuté pračce.

Teplota vody

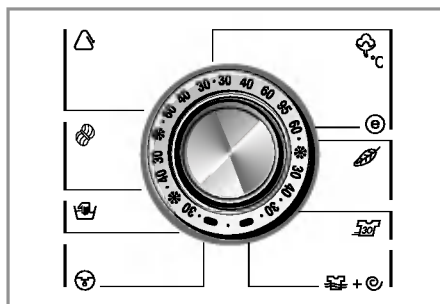

- Otáčením programového voliče lze volit teplotu vody.

- **Studená** (✱)

- 30°C, 40°C, 60°C, 95°C

1. Teplota vody

- Teplotu vody lze volit podle programu takto:

U zvolené teploty se rozsvítí signální světlo.

Další informace jsou uvedeny na str. 39.

Odstředění

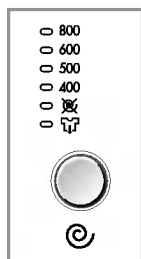

[WD-8018(0~9)N /
8018(0~9)S]

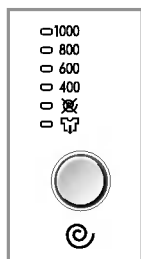

[WD-1018(0~9)N /
1018(0~9)S]

- Opakovaným stisknutím tl. „Odstředění“ se budou měnit otáčky odstředování.

1. Volba otáček odstředění

- Podle programu lze dosáhnout tyto otáčky odstředění.:
 - **WD-8018(0~9)N / 8018(0~9)S**
 - Bavlna (☁) / Máchaní+Odstředění (☁ + ⌚) / Syntetika (△) / Vlna (🌀) / Ruční praní (👉) / Jemné (🍃) / Rychlé praní 30 (👉)
 - ☁ - ☁ - 400 - 500 - 600 - 800
 - **WD-1018(0~9)N / 1018(0~9)S**
 - Bavlna (☁) / Máchaní+Odstředění (☁ + ⌚) / Syntetika (△) / Vlna (🌀) / Ruční praní (👉) / Rychlé praní 30 (👉)
 - ☁ - ☁ - 400 - 600 - 800 - 1000
 - Jemné (🍃)
 - ☁ - ☁ - 400 - 600 - 800

2. Bez odstředění

- Funkce znamená, že po odčerpání vody se pračka zastaví.

Svítili-li u názvu funkce na ovládacím panelu signální světlo, tato funkce byla zvolena.

3. Voda v pračce

- Pokud si přejete po ukončení máchaní ponechat prádlo v poslední vodě v zračce, zvolte funkci "Voda v pračce" opakovaným stiskem tlačítka Spin.
- Chcete-li vodu odčerpat a odstředit prádlo, byla-li zadána funkce Rinse Hold, nastavte programový volič na požadovanou pozici. (Odstředění)

Rozsvítí se odpovídající kontrolka.

Používání pračky

Možnost volby

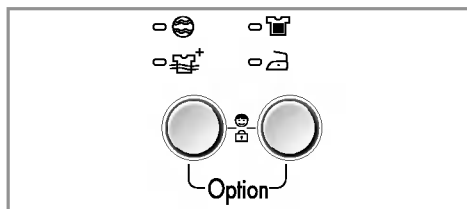

• Stisknutím tl. **Možnost volby** lze volit všechny nabízené funkce.

- Bio (☼)
- Předepření (☒)
- Máchaní+ (☞)
- Bez zmačkání (☐)

1. Bioprogram

• Opakovaným stisknutím tl. Možnosti byste měli zvolit funkci Bioprogram k odstranění skvrn organického původu (mléko, krev, čokoláda). [Bioprogram je možné zvolit v programech Bavlna a Syntetika, když je teplota vody vyšší než 60°C]

2. Máchaní+

• Přejete-li si další máchání, funkce Máchaní+ odstraní veškeré zbytky pracích prostředků z prádla.
• Volbou funkce Máchaní+ se prodlouží doba máchání a zvýší se spotřeba vody.

3. Předepření

• U více ušpiněného prádla lze zvýšit účinnost praní přidáním funkce Předepření.
• Funkci Předepření je možné zvolit v programech Bavlna a Syntetika .

Svítlí-li u názvu funkce na ovládacím panelu signální světlo, tato funkce byla zvolena.

4. Bez zmačkání

• Hodláte-li chránit prádlo před zmačkáním, zvolte tuto funkci s volbou rychlosti odstředění.

Program

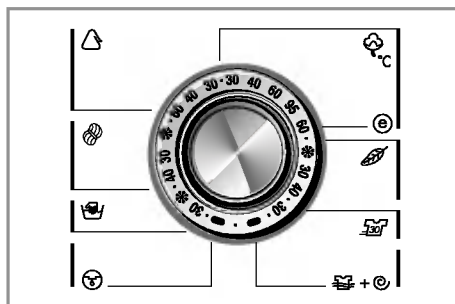

- Dle druhu prádla je k dispozici 8 programů.
- Rozsvítí se odpovídající kontrolka.

1. Program

- Po stisknutí tl. Start/Pauza (▶) je automaticky nastaven program Bavlna.
- Opakovaným stisknutím tl. Program lze volit další programy v pořadí :
Bavlna (☁) - Jemné (☎) -
Rychlé praní 30 (☒) -
Máchaní + Odstředění (☞ + ☉) -
Odčerpání vody (☑) -
Ruční praní (☞) - Vlna (☎) -
Syntetika (☐)

Druh prádla pro každý program je uveden v tabulce na str.39.

2. Postup volby programu

- | | | |
|-----------------|---------------|-------------|
| - Bavlna (☁) | - Jemné (☎) | - Máchaní + |
| - Rychlé praní | - Vlna (☎) | Odstředění |
| 30 (☒) | - Ruční praní | (☞ + ☉) |
| - Syntetika (☐) | (☞) | - Odčerpání |
| | | vody (☑) |

Používání pračky

Start/Pauza



Start/Pauza

1. Start

- Tlačítko se používá ke spuštění cyklu praní (programu) nebo k přerušení činnosti programů.

2. Pauza

- Při nutnosti dočasného přerušení cyklu praní, stiskněte tl. Start/ Pauza ().
- Trvá-li režim Pauza déle než 4 minuty, pračka se automaticky vypne.
- **Poznámka:** Při ukončení programu a dočasném přerušení programu praní (Pauza) se dvířka pračky neotevřou dříve, než uplynou 1 až 2 minuty.



Napájení



1. Napájení

- Stisknutím tl. Napájení () se pračka zapíná nebo vypíná.

2. Úvodní program

- Po stisknutí tl. Napájení () je pračka ihned připravena ke spuštění programu Bavlna a jsou nastaveny další úvodní podmínky praní.
- Tedy, pokud chcete pokračovat v pracím cyklu **bez volby jiného programu**, stiskněte tl. **Start/Pauza** () a pračka bude pokračovat v činnosti podle úvodního programu.

Úvodní program

[WD-8018(0~9)N / 8018(0~9)S]

- Program Bavlna () / 800 n/min./ 60°C

[WD-1018(0~9)N / 1018(0~9)S]

- Program Bavlna () / 1000 n/min./ 60°C

Displej



1. Zobrazení zvláštní funkce

- Po zvolení funkce „Dětský zámek“ se na displeji ovládacího panelu pračky zobrazí **CL**
- Po zvolení funkce Časový posun praní se na displeji bude zobrazovat čas, zbývající do ukončení zvoleného programu.

2. Zobrazování vlastní diagnostiky

- Nastanou-li v činnosti pračky nějaké potíže, druh závady se zobrazí na displeji :

“ **PE** ” : Chyba ve snímání tlaku vody

“ **FE** ” : Závada v přepínání vody

“ **DE** ” : Dvířka nejsou uzavřena

“ **IE** ” : Závada v přívodu vody

“ **OE** ” : Závada v odtékání vody

“ **UE** ” : Nevyvážení

“ **EE** ” : Problémy s teplotou vody

Pokud se uvedené písmena zobrazí na displeji pračky, nahlédněte na str. 52 „Než zavoláte odborný servis“ a postupujte podle uvedených pokynů

3. Dokončení praní

- Po ukončení cyklu praní se na vícefunkčním displeji objeví nápis “ **End** ”.

4. Uplynulý čas

- V průběhu pracovního cyklu se zobrazuje zbývající čas (dokončení programu).

- Výrobce doporučený program

※ () : WD-1018(0~9)S / 8018(0~9)S

- Bavlna (☼) 95°C : kolem 2 hodiny a 27(17) minut

- Bavlna (☼) 60°C : kolem 2 hodiny a 35 minut

- Syntetika (△) : kolem 1 hodiny a 22 minut

- Jemné (☼) : kolem 56 minut

- Vlna (☼) : kolem 58 minut

- Ruční praní (☼) : kolem 57 minut

- Rychlé praní 30 (☼) : kolem 30 minut

- Máchaní+ Odstředění (☼+☼) : kolem 20 minut

- Odčerpání vody (☼) : kolem 1 minut

- Doba praní se může měnit podle množství prádla, tlaku vody, teploty voda a dalších okolností praní.

- Při zjištění nevyváženosti nebo jestli pracuje program na odstranění pěny, doba praní může být delší.

(Maximální prodloužení doby praní je 45 minut).

Údržba a ošetřování pračky

* Před každým čištěním vnitřku pračky odpojte vidlici síťové šňůry ze zásuvky el. sítě k ochraně před nebezpečím úrazu el.proudem

■ Filtr přívodu vody

- Budou-li na ovládacím panelu najednou blikat signální světla funkcí Další máchaní a Omezení mačkání, toto hlášení znamená, že voda se **nedostává** do dávkovače pracího prostředku.

- Je-li voda v přívodu příliš tvrdá nebo obsahuje stopy vápencové usazeniny, může být ucpaný filtr v přívodu vody.

Z tohoto důvodu je vhodné filtr čas od času čistit.

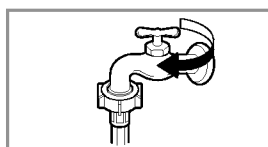

1. Uzavřete vodní kohout

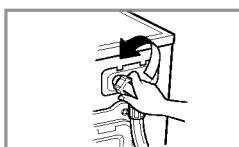

2. Odšroubujte hadici přívodu vody od pračky.

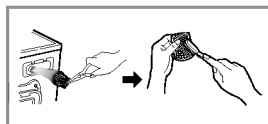

3. Filtr vyčistíte pomocí tvrdého štětinového kartáče.



4. Našroubujte a utáhněte hadici na pračce.

■ Filtr odtokového čerpadla

* Odtokový filtr zachytává vlákna a malé předměty, které zůstaly v prádle.

K zajištění hladkého chodu pračky pravidelně kontrolujte tento filtr.

▲ UPOZORNĚNÍ Nejdříve vypusťte vodu z filtru pomocí odtokové hadičky a potom teprve otevřete filtr čerpadla, odstraňte z něj všechno, co by ho mohlo zastavit. Při vypouštění vody buďte opatrní, je-li voda ve filtru ještě horká !

1. Otevřete víko spodního krytu (①) pomocí mince.

Otočte zátku odtoku (⊞) a vytáhněte hadičku.

2. Vytáhněte zátku odtokové hadičky (⊞), aby mohla odtékat voda. Pod hadičku postavte nádobu k zachycení vody, aby netekla na podlahu. Pokud již voda neodtéká, otočením doleva otevřete filtr (③).

3. Vytáhněte všechny cizí předměty z filtru (③). Po vyčištění filtr zasuňte na místo, otočením po směru chodu hodinových ručiček filtr (③) uzavřete a zasuňte na původní místo odtokovou hadičku filtru se zátkou (⊞). Uzavřete víko spodního krytu.

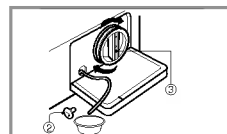
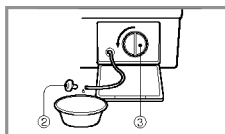
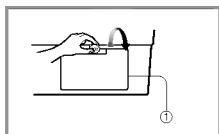

■ Výsuvný dávkovač pracích prostředků

* Zůstanou-li zbytky pracího prostředku a aviváže v dávkovači :

- Čas od času proudem vody vyčistíte dávkovač od všech zbytků pracího prostředku a aviváže
- Pokud je to nutné, lze dávkovač úplně vysunout z pračky po stisknutí západky dolů.
- K usnadnění čištění dávkovače lze vyjmout horní díl schránky pro aviváž.

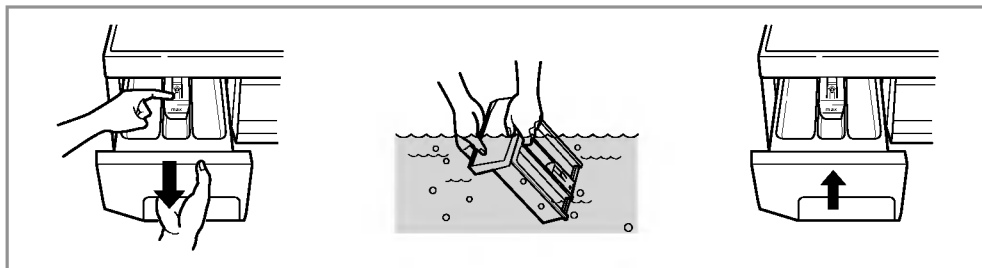

■ Otvor pro dávkovač

* Prací prostředky se mohou taky hromadit uvnitř otvoru pro výsuvný dávkovač. Příležitostně by se měl otvor vyčistit pomocí starého zubního kartáčku.

- Po ukončení čištění zasuňte dávkovač na místo a pusťte cyklus máchání bez prádla.

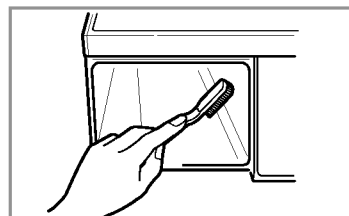

■ Prací buběn

• Pokud bydlíte v oblasti, kde je k dispozici velmi tvrdá voda, neustále se tvoří usazeniny na místech, která nejsou vidět a není snadné je odstranit. Po čase vzniklé usazeniny ucpou spotřebič a pokud tento proces není pod kontrolou, musel by se případně spotřebič i vyměnit.

• Ačkoli je prací buběn vyroben z nerezavějící oceli, mohou se na něm tvořit rezavé skvrny od malých kovových předmětů (spony na papír, zavírací špendlíky apod.), ponechaných v bubnu.

• Čas od času je nutné čistit i prací buběn.

• Před použitím prostředků k odstranění usazenin, barviv nebo odbarvovačů (bělících prostředků) se přesvědčete, jsou-li vhodné pro automatické pračky.

* Prostředek k odstraňování usazenin by mohl obsahovat prostředky, které mohou poškodit pračku.

* Skvrny na bubnu odstraňujte prostředky na čištění nerezové oceli.

* Nikdy nepoužívejte k čištění ocelovou drátěnku („kovovou vlnu“)

■ Čistění pračky

1. Vnější plášť

Správná péče o pračku prodlouží její provozuschopnost .

Vnější díly pračky lze čistit teplou vodou s neutrálním saponátem pro domácnost, který neobsahuje drsné částice.

Ihned vytřete vlhkým hadříkem jakékoliv vzniklé skvrny.

Snažte se neudeřit povrch ostrými, hranatými předměty.

* **UPOZORNĚNÍ** : Nepoužívejte metylovaný líh, ředidla a podobné výrobky.

2. Vnitřní část

Osušte okolí plnicího otvoru pračky, pružné těsnění a sklo dvířek. Tato místa vždy udržujte čistá, aby byla zajištěna vodotěsnost.

Spustte pračku v úplném cyklu s horkou vodou.

Opakujte činnost, pokud je to nutné.

NOTE

Usazeniny, vzniklé tvrdou vodou odstraňujte pouze takovými prostředky, které mají na obalu uvedeno, že jsou pro pračku bezpečné.

■ Pokyny k zazimování pračky

V případě, že pračka bude uložena v místech, kde klesne teplota pod bod mrazu nebo ji bude nutné stěhovat v zimním období v mrazu, je nutné předtím splnit pokyny k zazimování pračky, aby nedošlo k jejímu poškození:

1. Uzavřete kohout přívodu vody.
2. Odpojte hadici přívodu vody a vylijte z ní zbytek vody.
3. Zasuňte vidlici síťové šňůry do zásuvky.
4. Přidejte asi 4 litry nejedovaté nemrznoucí směsi do prázdného pracího bubnu a uzavřete dvířka pračky.
5. Zapněte odstředění a po dobu 1 minuty odčerpávat veškerou kapalinu. Nemrznoucí směs se nevyčerpá úplně.
6. Odpojte vidlici síťové šňůry ze zásuvky, vytřete vnitřní část bubnu dosucha a uzavřete dvířka.
7. Vyjměte výsuvný dávkovač pracích prostředků. Vylijte veškerou vodu z jednotlivých přihrádek a vytřete je dosucha. Zasuňte dávkovač na místo.
8. Pračku skladujte ve svislé poloze.
9. Po ukončení zimního skladování (stěhování) se odstraní zbytky nemrznoucí směs tak, že pračku uvedete do chodu v úplném pracím cyklu za použití pracího prostředku, bez náplně prádla.









Něž zavoláte odborný servis

* Tato pračka je vybavena automatickou vlastní diagnostikou, která zjistí poruchu již v jejím počátečním stadiu a podle toho příslušně reaguje.

Nepracuje-li pračka správně nebo nefunguje-li vůbec, zkontrolujte ji předtím, než zavoláte odborný servis, následujícím postupem :

Projev závady	Možná příčina	Řešení
Chřestivý a řinčivý hluk	<ul style="list-style-type: none"> • V bubnu nebo v odtokovém čerpadle mohou být cizí kovové předměty, jako mince nebo spínací špendlíky apod. 	<p>Zastavte pračku a zkontrolujte buben a filtr čerpadla.</p> <p>Trvá-li hluk po znovuvvedení pračky do chodu, zavolejte pověřený odborný servis.</p>
Dunivý hluk	<ul style="list-style-type: none"> • Těžké náplně mohou produkovat dunivý hluk. Obvykle se to stává. 	<p>Trvá-li hluk dále, asi je pračka nevyvážená.</p> <p>Zastavte ji a přeložte prádlo jinak.</p>
Hlučné vibrace	<ul style="list-style-type: none"> • Opravdu jste odstranili všechny přepravní ýrouby a pouzdra ? • Stojí všechny nožky pevně na podlaze ? 	<p>Nebyly-li šrouby a jejich pouzdra odstraněny při instalaci, odstraňte je podle pokynů v části „Instalace“ od str.5.</p> <p>Náplň prádla je nerovnoměrně rozložena v bubnu. Zastavte pračku a přeložte prádlo jinak.</p>
Uniká voda	<ul style="list-style-type: none"> • Přívodní hadice je netěsně připojena ke kohoutu nebo k pračce. • Domovní odpadové potrubí je ucpáno. 	<p>Zkontrolujte připojení hadice a dotáhněte ji.</p> <p>Uvolněte domovní odpad, případně kontaktujte instalátéra.</p>
Nadměrné pění	<ul style="list-style-type: none"> • Nedostatečný zdroj (tlak) vody v místě. • Kohoutek není otevřen naplno. • Hadice přívodu vody je zalomena. • Filtr přívodu vody v pračce je zanesen. 	<p>Nevhodný prací prostředek? Tvorba nadměrné pěny může způsobovat úniky vody.</p> <p>Zkuste jiný přívod v domě.</p> <p>Kohoutek otevřete úplně.</p> <p>Vyrovnejte hadici.</p> <p>Zkontrolujte (a vyčistěte) filtr.</p>
Voda nevtéká do pračky nebo vtéká pomalu	<ul style="list-style-type: none"> • Odtoková hadice je zalomena nebo ucpaná. • Zanesen odtokový filtr. 	<p>Vyčistěte a vyrovnejte odtokovou hadici.</p> <p>Vyčistěte odtokový filtr</p>
Voda z pračky neodtéká nebo odtéká pomalu		

N ež zavoláte odborný servis

Projev závady	Možná příčina	Řešení
	<ul style="list-style-type: none"> Nedostatečný zdroj vody v místě. Není úplně otevřený kohoutek přívodu vody do pračky. Hadice přívodu vody je zalomená. Ucpaný filtr přívodu vody 	<p>Zkuste jiný kohoutek v domě. Kohoutek otevřete úplně.</p> <p>Vyrovnejte hadici.</p> <p>Zkontrolujte a vyčistěte filtr.</p>
	<ul style="list-style-type: none"> Odtoková hadice je ucpaná nebo zalomená. Odtokový filtr je ucpaný 	<p>Vyčistěte a vyrovnejte odtokovou hadici.</p> <p>Vyčistěte filtr.</p>
	<ul style="list-style-type: none"> Náplň prádla je příliš malá. Náplň prádla je nevyvážená. Pračka je vybavena systémem zjišťování nevyváženosti a její korekce. Obsahuje-li náplň pouze těžké kusy prádla, jako koupelňové předložky, koupací úbory (froté), atd., tento systém může zastavit odstřeďování nebo úplně přerušit cyklus odstřeďování, pokud je nevyvážení příliš veliké i po několika opakováních spuštění odstředění. Pokud je prádlo na konci cyklu odstředění příliš vlhké, přidejte do náplně několik menších kousků prádla k vyvážení náplně a opakujte cyklus odstředění. 	<p>Přidejte 1 nebo 2 kusy podobného prádla pro lepší vyvážení náplně v bubnu.</p> <p>Upravte náplň prádla tak, aby bylo umožněno správné odstřeďování.</p>
	 <ul style="list-style-type: none"> Jsou dvířka otevřená ? 	<p>Uzavřete dvířka.</p> <p>❖ Nezmizí-li z signalizace "chyba dvířek" zavolejte odborný servis.</p>
		<p>Odpojte síťový přívod a zavolejte odborný servis.</p>
	<ul style="list-style-type: none"> Přeplní-li se pračka vodou pro vadný ventili 	<p>Uzavřete kohoutek v přívodu vody.</p> <p>Odpojte síťový přívod a zavolejte odborný servis.</p>
	<ul style="list-style-type: none"> Při závadě čidla úrovně vody. 	

Předmětem záruky NENÍ:

- * Servisní vyjížďky kvůli výuce, jak výrobek používat.
- * Pokud je výrobek připojen k jinému napětí než je uvedeno na štítku.
- * Pokud závada je způsobena nehodou, nedbalostí či nesprávným použitím.
- * Pokud závada je způsobena faktory jinými než normálním domácím použitím dle návodu k obsluze.
- * Poskytování instrukcí na používání výrobku nebo změny nastavení výrobku.
- * Pokud závada je způsoben škůdci, například krysy nebo šváby atd.
- * Hluk nebo vibrace, které jsou považované za normální, např. hluk odvodu vody, zvuk odstředění nebo zvuková signalizace ohřevu.
- * Instalace, např. vyrovnání výrobku, úprava odpadu.
- * Běžná údržba, která je doporučena návodem k obsluze.
- * Odstranění cizích předmětů ze zařízení, včetně čerpadla a přívodního filtru, např. kamínky, hřebíky, drátky, knoflíky atd .
- * Výměna pojistek nebo oprava domovních rozvodů a instalace.
- * Náprava neautorizovaných oprav.

Záruční podmínky jsou uvedeny v záručním listě