



LRSC26960TT



SXS REFRIGERATOR

User's Guide

Please read this guide thoroughly before operating and keep it handy for reference at all times.

SXS REFRIGERATEUR

Manuel d'utilisation

Prière de lire attentivement le présent manuel avant d'utiliser le réfrigérateur.

Conserver à portée de main pour pouvoir le consulter à tout moment.

FRIGORÍFICO SXS

Guía de usuario

Lea detenidamente estas instrucciones antes utilizar el frigorífico y guárdelas como referencia para el futuro.

Índice

Introducción	Registro	63	
	Indicaciones sobre seguridad importantes	63	
	Identificación de las piezas	64	
Instalación	Lugar de instalación	65	
	Desinstalación de las puertas	66	
	Sustitución de la puerta	67	
	Instalación de la tubería de agua	67	
	Instrucciones de conexión a un suministro de agua	68	
	Instrucciones de uso	70	
	Ajuste de la altura	72	
Funcionamiento	Inicio	73	
	Ajuste de las temperaturas y las funciones (Suministrador de hielo automático)	73	
	Bandeja	79	
	Botellero	79	
	Ajuste del suministrador de latas	79	
	Huevera	80	
	Control de la humedad en el compartimento de verdura	80	
	Conversión a compartimento de verdura o de carne	80	
	Zona de transición de temperatura OptiChill	81	
	Cambio de temperatura en el compartimento Optichill	81	
	Compartimento Optichill	81	
	Sugerencias sobre el almacenamiento de los alimentos	Colocación de los alimentos	82
		Almacenamiento de los alimentos	83
Cuidado y mantenimiento	Desinstalación de las piezas	84	
	Información general	86	
	Limpieza	86	
	Solución de problemas	87	

Registro

Los números del modelo y de serie se encuentran en el compartimento interior o en la parte posterior del compartimento refrigerador. Estos números son exclusivos de esta unidad y no corresponden a otras unidades. Es conveniente incluir aquí dicha información y guardar este manual como registro permanente de la compra. Grape aquí la factura.

Fecha de compra : _____
 Distribuidor : _____
 Dirección del distribuidor : _____
 Teléfono del distribuidor : _____
 N° de modelo : _____
 N° de serie : _____

Indicaciones sobre seguridad importantes

Antes de utilizarlo, el frigorífico debe instalarse y ubicarse correctamente siguiendo las instrucciones de instalación de este manual.

No desenchufe el frigorífico tirando del cable de alimentación. Sujete el enchufe con fuerza y tire de él hacia fuera de la toma de corriente.

Al retirar el electrodoméstico de la pared, asegúrese de que éste no pasa por encima del cable de alimentación o de que lo dañe. No oprima el conducto del agua.

Una vez que el frigorífico esté en funcionamiento, no toque las superficies frías del compartimento congelador, especialmente con las manos mojadas o húmedas. La piel podría adherirse a las superficies muy frías.

Desenchufe el cable de alimentación de la toma de corriente para la limpieza u otros requerimientos. Nunca lo toque con las manos mojadas, ya que podría sufrir una descarga eléctrica y resultar herido.

No dañe, doble, enrolle, retuerza ni tire del cable de alimentación, ya que cualquier daño en el cable de alimentación podría causar el funcionamiento incorrecto del producto, un incendio o descargas eléctricas. Si no está seguro sobre si el electrodoméstico está conectado a tierra correctamente, consulte a un electricista cualificado.

No introduzca objetos de cristal en el congelador, ya que podrían romperse como resultado de la expansión al congelarse su contenido.

No introduzca las manos en el compartimento de hielo del suministrador de hielo automático. Podría lesionarse como resultado del funcionamiento del mismo.

El electrodoméstico no está diseñado para que lo utilicen niños sin vigilar.

Debe asegurarse de que los niños no jueguen con el electrodoméstico.

No permita que nadie se suba, se siente, se ponga de pie o se cuelgue de la puerta central para refrescos

Antes de colocar el frigorífico en su ubicación definitiva, asegúrese de que cuenta con la conexión eléctrica adecuada.

Es necesario un suministro eléctrico de 115 V, 60 Hz, CA sólo 15 o 20 Amp con fusible, con toma de tierra. Se recomienda utilizar un circuito independiente para el frigorífico. Utilice una toma de corriente que no se pueda desconectar. No utilice alargaderas.

El frigorífico debe situarse de manera que se pueda acceder fácilmente a la toma de corriente para desconectarlo en una emergencia.

Si el cable de alimentación resulta dañado, debe sustituirlo el fabricante, el representante del servicio técnico u otro tipo de personal cualificado con el fin de evitar riesgos.

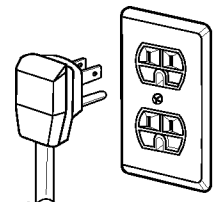

**Método
recomendado de
conexión a tierra.**

**Acceso a la toma
de corriente
Sustitución del
cable de
alimentación**

**Peligro de encierro
Advertencia**

PELIGRO: Riesgo de que los niños se queden encerrados.
Antes de deshacerse de su antiguo frigorífico o congelador:
Desmonte las puertas pero mantenga las bandejas en su sitio, de manera que los niños no se puedan meter fácilmente.
El electrodoméstico no está diseñado para que lo utilicen niños sin vigilar.
Debe asegurarse de que los niños no jueguen con el electrodoméstico.

No guarde

No guarde ni utilice gasolina ni otros líquidos o vapores inflamables cerca de ningún electrodoméstico.

Conexión a tierra

En caso de que se produzca un cortocircuito eléctrico, la conexión a tierra reduce el riesgo de descargas eléctricas proporcionando una vía de escape para la corriente eléctrica.
Para prevenir posibles descargas eléctricas, debe conectarse a tierra este dispositivo.
El uso incorrecto de la conexión a tierra puede tener como resultado una descarga eléctrica. Si no entiende bien las instrucciones de conexión a tierra o tiene dudas sobre si la toma de tierra está bien conectada, consulte a un electricista cualificado o a un miembro del servicio técnico.

Identificación de las piezas

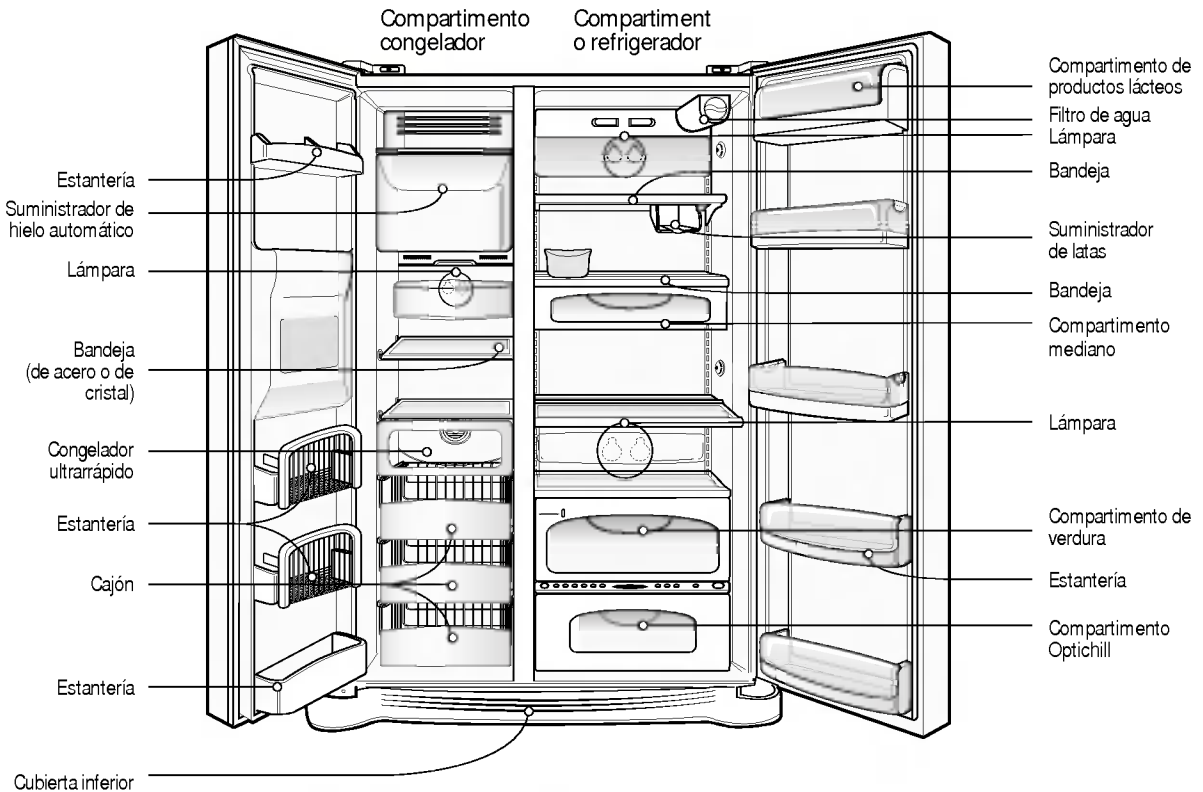

NOTA

- Si no encuentra alguna pieza o hay alguna diferente, se debe a que algunas de ellas no se incluyen en todos los modelos, como el compartimento Optichill.

Seleccione un emplazamiento adecuado

Lugar de instalación

1. Sitúe el electrodoméstico donde sea fácil de utilizar.
2. No coloque la unidad cerca de fuentes de calor, humedad o de la luz del sol directa.
3. Para evitar vibraciones, la unidad debe estar bien nivelada.
4. No coloque el frigorífico en zonas en las que la temperatura ambiente esté por debajo de 5°C; producirá un efecto adverso o un funcionamiento incorrecto.

⚠ Advertencia

Desinstalación de las puertas

Peligro de descarga eléctrica

Desconecte la alimentación eléctrica del frigorífico antes de la instalación. De lo contrario, puede producirle la muerte o daños graves.

Si la puerta de acceso es demasiado estrecha para introducir la unidad, desmonte las puertas e introdúzcala de lado.

Tire hacia arriba de la cubierta inferior para retirarla y, a continuación, tire hacia arriba del tubo de suministro de agua, mientras mantiene presionada la zona ① que aparece en la figura de la derecha.

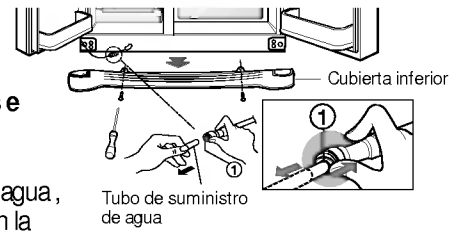

Retire la cubierta inferior y el tubo de suministro de agua

NOTA

- Si alguno de los extremos del tubo está deformado o desgastado, córtelo.

Desinstalación de la puerta del compartimento congelador

1) Retire la cubierta de la bisagra aflojando los tornillos. Desenchufe todas las conexiones excepto la línea a tierra.

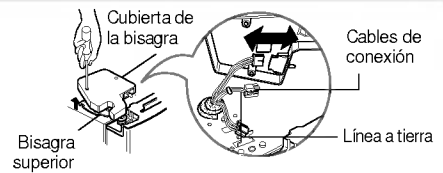

2) Retire el retén girándolo en sentido contrario a las agujas del reloj ① y levantando la bisagra superior.

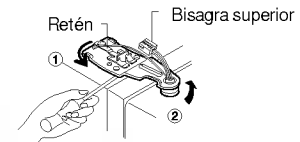

NOTA

- Al retirar la bisagra superior, tenga cuidado para que la puerta no se caiga hacia delante.

3) Retire la puerta del compartimento congelador levantándola hacia arriba. Debe tirar de la puerta hacia arriba hasta que el tubo de suministro de agua salga completamente.



NOTA

- Una vez desmontada la puerta, colóquela en la cocina donde se vaya a instalar el frigorífico. Tumbela sobre una manta y tenga cuidado de no dañar el tubo de suministro de agua.

Desinstalación de la puerta del compartimento refrigerador

1) Afloje los tornillos de la cubierta de la bisagra y retire la cubierta y los cables de conexión, en caso de que haya alguno, excepto la línea a tierra.

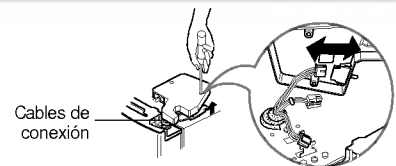

2) Retire el retén haciéndolo girar en el sentido de las agujas del reloj ① y, a continuación, retire la bisagra superior levantándola ②.

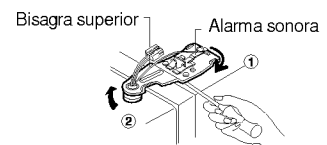

3) Retire la puerta del compartimento refrigerador levantándola.

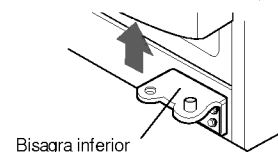

Desplazamiento del frigorífico

Empuje la unidad por los lados para hacerla pasar por la puerta de acceso como se muestra en la figura de la derecha.

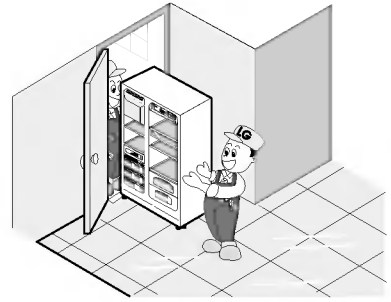

Sustitución de las puertas

Monte las puertas en orden inverso al de desinstalación una vez que la unidad se encuentre en la zona de instalación.

Instalación del tubo de suministro de agua

Antes de la instalación

- Es necesaria para el suministro de hielo automático una presión de agua de 21,3~ 121 LPPC (40,6 cm²), es decir, que un vaso de 20 cl se llena en 3 segundos.
- Si la presión de agua es inferior a 21,3 LPPC (40,6 cm²), debe adquirir una bomba de presión para el suministro de hielo y agua fría.
- Asegúrese de que la longitud máxima del tubo de suministro de agua sea de 12 m y tenga cuidado de no doblar o enrollar el tubo. Si la longitud del tubo supera los 12 m, el suministrador de hielo y agua no funcionará correctamente.
- Instale el tubo de suministro de agua en un lugar alejado de fuentes de calor.

Advertencia

- Conecte el tubo únicamente a una fuente de agua potable.
- Consulte las instrucciones incluidas con el filtro de agua para su instalación.

Conecte el frigorífico a una fuente de suministro de agua

Advertencia

Herramientas necesarias

Suministro de agua fría

Instrucciones de conexión a un suministro de agua

Lea todas las instrucciones detenidamente antes de comenzar.

Utilice únicamente un suministro de agua potable.

IMPORTANTE

- Si ya está utilizando el frigorífico antes de instalar el suministro de agua, coloque el suministrador de hielo en la posición **OFF (DESACTIVADO)** para evitar que funcione sin agua.
- Todas las instalaciones deben realizarse siguiendo la normativa local sobre fontanería.
- Utilice material de cobre y compruebe que no haya fugas.
- Instale únicamente material de cobre en las zonas en las que la temperatura esté por encima de 0 °C.
- Es posible que el suministrador de hielo tarde 24 horas en comenzar a producir hielo.

- Destornillador estándar
- Llaves de tuercas de 1,1 cm y 1,27 cm o dos llaves inglesas
- Destornillador para tuercas de 0,6 cm
- Broca para taladro de 0,6 cm
- Taladro manual o eléctrico (conectado a tierra)

NOTA

- El distribuidor del frigorífico tiene disponible un kit formado por una válvula de seccionamiento lateral de 0,6 cm, una pieza de empalme y un tubo de cobre. Antes de adquirirla, compruebe que una válvula de seccionamiento lateral cumple con la normativa de fontanería local. No utilice una válvula de perforación lateral de 0,4 cm, ya que reduce el caudal de agua y se bloquea con mayor facilidad.

La válvula de agua del suministrador de hielo contiene una arandela que regula la presión del agua.

El suministrador de hielo debe conectarse a un suministro de agua fría con una presión de 30~120 LPPC (40,6 cm²)

Conexión del tubo al suministro de agua

1. Desenchufe el frigorífico o desconecte la alimentación.
2. Cierre el suministro de agua principal. Abra el grifo más cercano para reducir la presión de la tubería. Puede resultar útil abrir una boca de riego exterior para que salga el agua del sistema de tuberías de la vivienda.
3. Localice una tubería de agua fría vertical de entre 0,6 cm y 1,2 cm cerca del frigorífico.

NOTA

- También se puede utilizar una tubería horizontal, pero debe tomarse esta precaución: Perfore la parte superior de la tubería, no la inferior. De esta forma, el agua se mantendrá alejada de la perforación. Esto también ayuda a que los sedimentos normales no se acumulen en la válvula.

4. Para determinar la longitud del tubo de cobre necesaria, mida la distancia entre la tubería de agua y el conducto situado en la parte inferior izquierda trasera del frigorífico. Añada 2.1 m más con el fin de poder mover el frigorífico para limpiarlo. Utilice un tubo de cobre de 0,6 cm de diámetro exterior. Asegúrese de que los extremos del tubo de cobre están cortados en ángulo recto.
5. Con un taladro, realice una perforación de 0,6 cm en la tubería de agua fría seleccionada.
6. Sujete la válvula de seccionamiento a la tubería de agua fría con una abrazadera. Compruebe que el extremo del tubo está introducido firmemente en la perforación de 0,6 cm de la tubería de agua y que la arandela se encuentra bajo la abrazadera. Apriete la tuerca de compactación. Apriete los tornillos de la abrazadera con cuidado y uniformemente, de manera que la arandela constituya un sello impermeable. No apriete excesivamente los tornillos, ya que de lo contrario podría aplastar el tubo de cobre, especialmente si utiliza un tubo de cobre blando (enrollado). Ya se puede conectar el tubo de cobre.
7. Deslice el manguito y la tuerca de compresión en el tubo de cobre como se muestra. Introduzca el extremo del tubo en el extremo de desagüe hasta donde sea posible. Apriete la tuerca de compresión en el extremo con una llave de tuercas. No apriete demasiado.
8. Coloque el extremo libre del tubo en un recipiente o en un fregadero, conecte el suministro de agua principal y purgue el tubo hasta que el agua sea clara. Cierre la válvula de seccionamiento de la tubería de agua. Enrolle el tubo de cobre como se muestra a continuación.

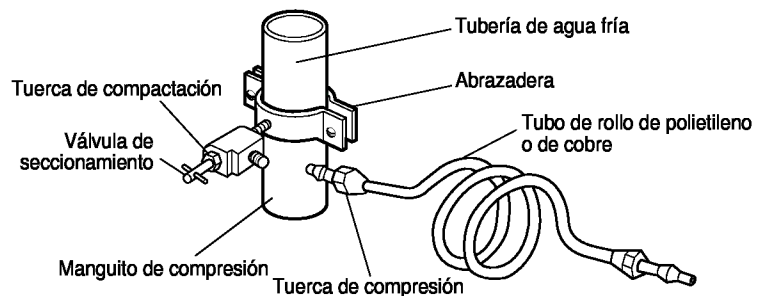

Instrucciones de uso

Conecte el tubo al frigorífico

Antes de realizar la conexión al frigorífico, asegúrese de que el cable de alimentación del frigorífico no está enchufado a la toma de corriente de la pared.

- Si el frigorífico no tiene un filtro de agua, se recomienda que instale uno. Si el suministro de agua arrastra arena u otro tipo de partículas que pueden bloquear el filtro de la válvula de agua del frigorífico. Instale el filtro en la tubería de agua cercana al frigorífico. Retire la cubierta de plástico flexible del conducto del frigorífico.

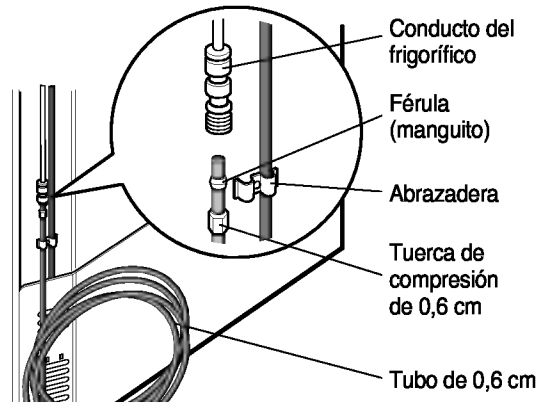

1. Retire la cubierta de plástico flexible de la válvula de agua.
2. Coloque la tuerca de compresión y la fécula (manguito) en el extremo del tubo como se muestra.
3. Introduzca el extremo del tubo de cobre en el conducto hasta donde sea posible. Apriete la abrazadera mientras sujeta el tubo.

Abra la válvula de seccionamiento

Apriete cualquier empalme que presente fugas.

▪ Enchufe el frigorífico

Coloque el rollo de tubo de cobre en la parte trasera del frigorífico de manera que no vibre contra éste ni contra la pared. Empuje el frigorífico hacia la pared.

▪ Conecte el suministrador de hielo

Lleve el interruptor del suministrador de hielo a la posición ON (ACTIVADO). El suministrador no empezará a funcionar hasta que alcance la temperatura de funcionamiento de -9 °C. Entonces, comenzará a funcionar automáticamente.

Suministrador de hielo automático

- El suministrador de hielo automático puede producir 8 cubitos a la vez, aproximadamente entre 120 y 150 unidades al día. Estas cantidades pueden variar dependiendo de varios factores, como las veces que se abren y se cierran las puertas del frigorífico.
- La producción de hielo se detiene cuando se llena el recipiente.

NOTA

- Es normal que se originen ruidos cuando el hielo producido cae en el recipiente.

Funcionamiento incorrecto del suministrador de hielo

El hielo se agrupa en bloques

- Si el hielo se agrupa en bloques, retírelo del recipiente, rómpalo en trozos y vuelva a colocarlo en el recipiente.
- Cuando el suministrador de hielo produce trozos de hielo muy pequeños o éstos se agrupan en bloques, debe ajustarse el volumen de agua suministrado. Póngase en contacto con el servicio técnico.
- Si no se utiliza el hielo con frecuencia, puede agruparse en bloques.

Corte del suministro eléctrico

- Puede que caiga algo de agua en el compartimento congelador. Retire el recipiente y tire el hielo. Seque el recipiente y colóquelo en su sitio.

La unidad se ha instalado recientemente

- Es necesario que transcurran aproximadamente 12 horas antes de que un frigorífico recién instalado comience a producir hielo.

PRECAUCIÓN

Tire el hielo.

El agua y el hielo suministrados inicialmente pueden contener olor o partículas procedentes de la tubería o de la caja de suministro de agua.

También es necesario realizar este paso si no se utiliza el frigorífico durante un largo período de tiempo.

No introduzca nunca latas de bebidas ni alimentos en el recipiente del hielo con el fin de enfriarlos rápidamente.

De lo contrario, podría dañarse el suministrador de hielo automático.

No retire nunca la cubierta del suministrador de hielo.

Sacuda el recipiente de vez en cuando para que el hielo se distribuya.

Es posible que el hielo se amontone alrededor del suministrador de hielo, haciéndole detectar que el recipiente está lleno.

Si se suministra agua o hielo presentando algún tipo de coloración, póngase en contacto con un servicio técnico autorizado y no utilice el dispensador hasta que se haya solucionado el problema.

No utilice agua o hielo hasta que se solucione el problema.

Ajuste de la altura

Si la puerta del compartimento congelador se encuentra más baja que la puerta del compartimento refrigerador

Nivélela introduciendo un destornillador de punta plana en la ranura de la rosca de ajuste de altura izquierda y gírela en el sentido de las agujas del reloj ①.

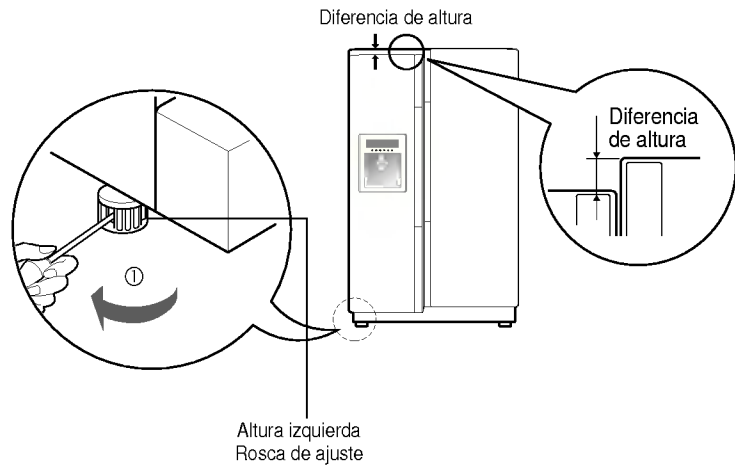

Si la puerta del compartimento congelador se encuentra más alta que la puerta del compartimento refrigerador

Nivélela introduciendo un destornillador de punta plana en la ranura de la rosca de ajuste de altura derecha y gírela en el sentido de las agujas del reloj ①.

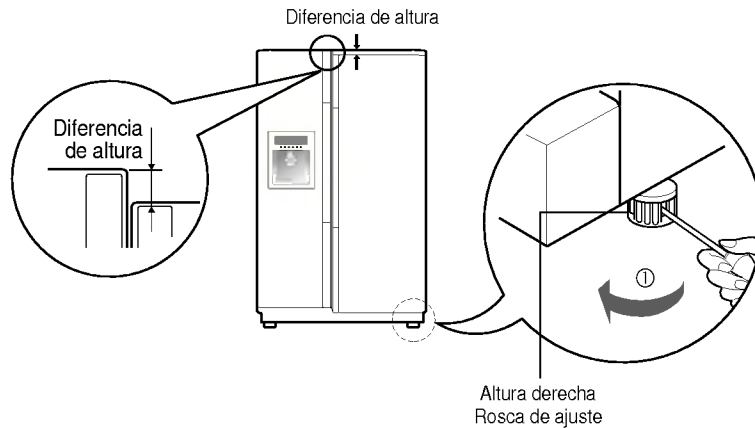

Después de nivelar la altura de la puerta

Las puertas del frigorífico se cerrarán suavemente al regular la rosca de ajuste de altura. Si las puertas no se cierran bien, el rendimiento de la unidad puede ser incorrecto.

Siguiente

1. Limpie el polvo acumulado durante el envío y, a continuación, limpie el electrodoméstico en profundidad.
2. Instale los accesorios como la cubitera, la bandeja de evaporación de la cubierta, etc. en su sitio. Los accesorios se embalan juntos para evitar los posibles daños durante el envío.
3. Conecte el cable de alimentación a la toma de corriente. Utilice este electrodoméstico en un circuito de una sola toma de corriente.

Inicio

Cuando se instala el frigorífico por primera vez, permita que se establezca a las temperaturas de funcionamiento normales durante 2 o 3 horas antes de introducir alimentos frescos o congelados. Si se interrumpe el funcionamiento, espere 5 minutos antes de volver a conectarlo.

Ajuste de las temperaturas y las funciones

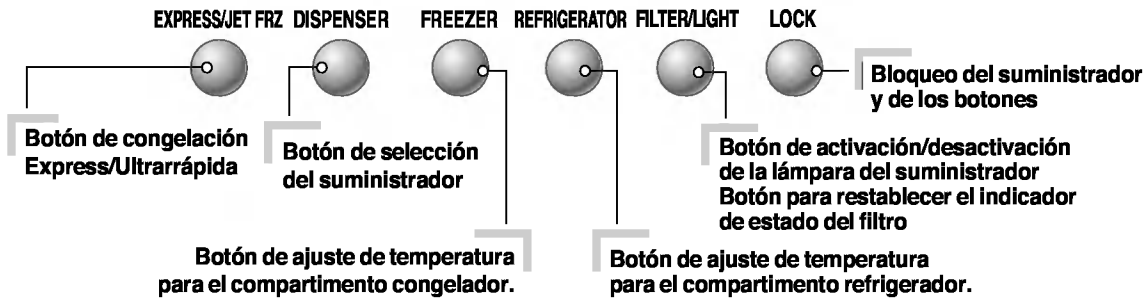
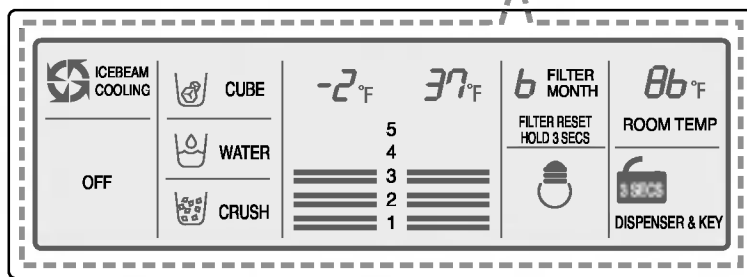
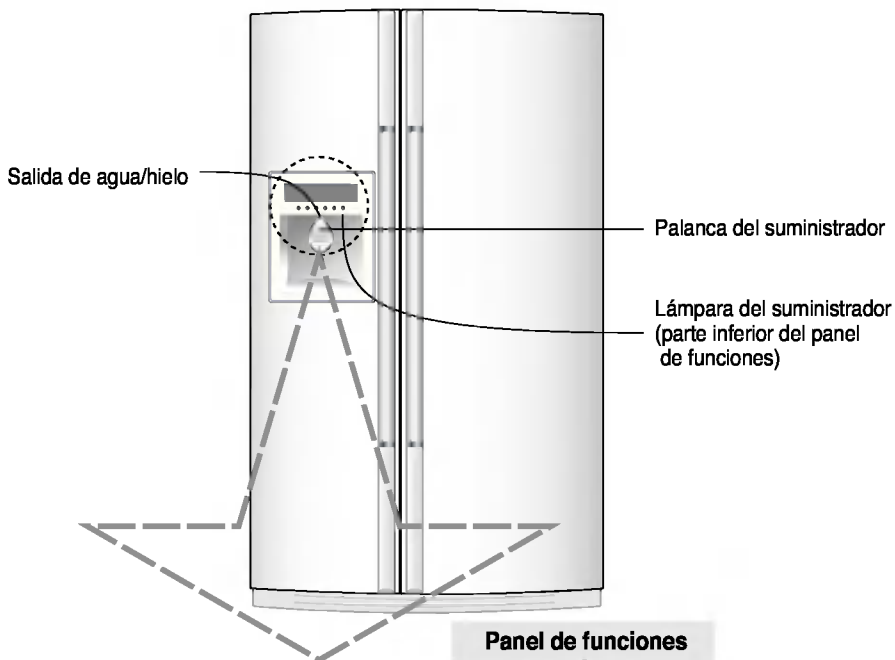

- **CONGELADOR ULTRARRÁPIDO** : DISPONIBLE SÓLO EN ALGUNOS MODELOS.
- Al pulsar el botón, suena la alarma sonora.

Se puede ajustar la temperatura de los compartimentos refrigerador y congelador.

Ajuste de la temperatura del compartimento congelador

Ajuste de la temperatura del compartimento congelador

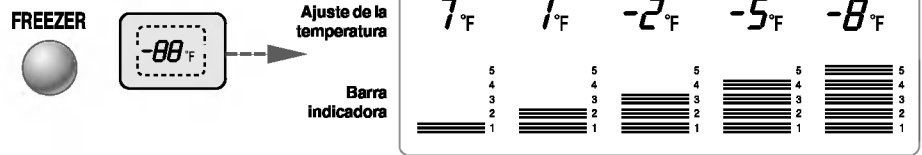

Ajuste de la temperatura del compartimento refrigerador

Ajuste de la temperatura del compartimento refrigerador

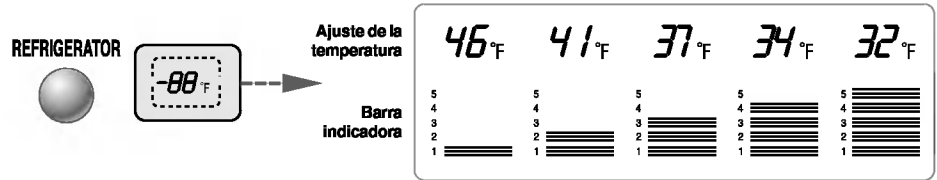

* Al pulsar el botón, la secuencia de ajuste se repite de esta forma: (Media) → (Media fuerte) → (Fuerte) → (Suave) → (Media suave).

- La temperatura interior real varía dependiendo del estado de los productos, ya que el ajuste de la temperatura indicada es la temperatura final, no la temperatura real dentro del frigorífico.
- La función de refrigeración es demasiado suave al principio. Ajuste la temperatura como se ha indicado anteriormente durante un mínimo de 2 a 3 días.

Selección de suministrador

Puede seleccionar agua o hielo

* Seleccione agua, hielo triturado, o cubitos de hielo, pulsando el botón **DISPENSER**.

* Pulse la palanca suavemente empujando el vaso contra ella.

- Se oirá un golpecito cuando el compartimento del hielo se cierre después de realizar el suministro.

- **Consejo** : Sitúe el vaso en su sitio durante un par de segundos después de obtener agua o hielo, para que las últimas gotas terminen en el vaso y no en el suelo.

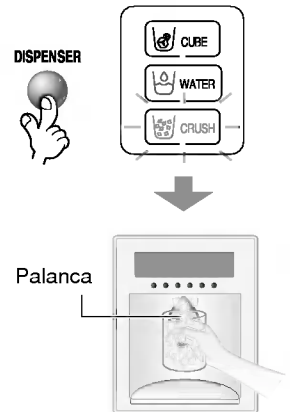

Suministrador de hielo automático

- El suministrador de hielo automático puede producir 8 cubitos a la vez, aproximadamente entre 120 y 150 unidades al día. Esta cantidad puede variar debido a factores como la temperatura ambiente, la apertura de la puerta, la carga del congelador, etc.
- La producción de hielo se detiene cuando el recipiente del hielo está lleno.
- Si no desea utilizar el suministrador de hielo automático, coloque el interruptor en la posición OFF (DESACTIVADO).
Si desea volver a utilizar el suministrador de hielo automático, coloque el interruptor en la posición ON (ACTIVADO).

NOTA

- Es normal que se originen ruidos cuando el hielo producido cae en el recipiente.

Funcionamiento incorrecto del suministrador de hielo

El hielo se agrupa en bloques

- Si el hielo se agrupa en bloques, retírelo, rómpalo en trozos y vuelva a colocarlo en el recipiente.
 - Cuando el suministrador de hielo produce trozos de hielo muy pequeños o se agrupan en bloques, debe ajustarse el volumen de agua suministrado. Póngase en contacto con el servicio técnico.
- * Si no se utiliza el hielo con frecuencia, puede agruparse en bloques.

Corte del suministro eléctrico

- Puede que caiga algo de agua en el compartimento congelador. Sáquelo y tire el hielo. A continuación, séquelo y vuelva a colocarlo en su sitio. Al conectar de nuevo la unidad, se seleccionará automáticamente hielo triturado.

La unidad se ha instalado recientemente

- Es necesario que transcurran aproximadamente 12 horas antes de que un frigorífico recién instalado comience a producir hielo.

Congelador ultrarrápido

Seleccione esta función para congelar rápidamente.

- "OFF → EXPRESS FRZ → JET FRZ → OFF" o "OFF → ON → OFF" se repiten según se pulsa el botón sucesivamente.
- El gráfico en forma de flecha permanece en el estado activado después de parpadear 4 veces al realizar la selección
- La función de solicitud de función de congelador se desactiva automáticamente después de que transcurre un intervalo de tiempo establecido.
- CONGELADOR ULTRARRÁPIDO : Disponible sólo en algunos modelos.

EXPRESS/JET FRZ

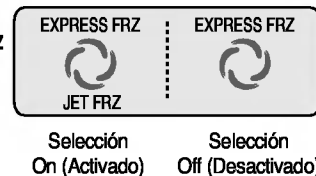

Bloqueo

Mediante este botón se detiene el funcionamiento de los demás botones y del suministrador.

- El bloqueo o la liberación se repiten sucesivamente cuando se pulsa el botón durante más de 3 segundos.
- Si se utiliza el botón de bloqueo, no funcionará ninguno de los demás botones hasta que se desbloqueen.

LOCK

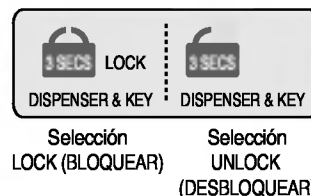

Otras funciones

Ventana indicadora de temperatura ambiente.

- La temperatura sólo se muestra entre -9°C y 49°C.
- Las temperaturas inferiores a -9°C se indican con LO (BAJA) y las superiores a 49°C se indican con HI (ALTA).



Aviso de puerta abierta

- Se emitirá un tono de advertencia 3 veces a intervalos de treinta segundos si la puerta del compartimento refrigerador o congelador permanece abierta durante más de sesenta segundos.
- Si el aviso sonoro continúa sonando después de cerrar la puerta, póngase en contacto con el servicio técnico.

Función de diagnóstico (detección de errores)

- La función de diagnóstico detecta errores automáticamente durante la utilización de la unidad.
- Si se detecta un error, no desconecte la alimentación. Póngase en contacto con un servicio técnico autorizado o llame a nuestro teléfono de asistencia técnica. Si apaga la unidad, será más difícil para el técnico determinar cuál es el problema.

Suministro de agua fría y hielo

El agua se enfría en el depósito de agua de la puerta del congelador y después se envía al suministrador.

El hielo se produce en el suministrador de hielo automático y se envía a la salida del suministrador separado en hielo triturado o cubitos de hielo.

Funcionamiento del suministrador

- Seleccione hielo triturado, agua o cubitos de hielo y, a continuación, pulse la palanca con un vaso u otro recipiente.

Agua

Active el indicador de agua pulsando el botón de selección.

- El agua se suministra pulsando la palanca con un vaso.

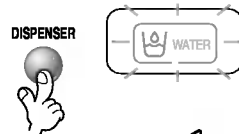

Hielo triturado

Active el indicador de hielo triturado pulsando el botón de selección.

- El hielo triturado se suministra pulsando la palanca con un vaso.

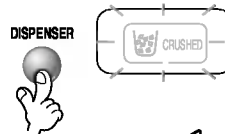

Cubitos de hielo

Active el indicador de cubitos de hielo pulsando el botón de selección.

- Los cubitos de hielo se suministran pulsando la palanca con un vaso.

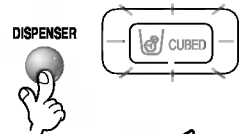

NOTA

- El hielo triturado se selecciona automáticamente después de que se produzca un corte del suministro eléctrico o cuando se conecta el cable de alimentación.
- Sitúe los vasos u otros recipientes cerca de la salida del hielo o, de lo contrario, es posible que se caiga al suelo.
- Se oirá un golpecito 5 segundos después de que se haya terminado de suministrar el hielo.
Este sonido lo produce el conducto de salida del hielo al cerrarse.
- Aproxime un vaso al conducto de salida del hielo durante 2 o 3 segundos después de liberar la palanca para que salga el agua o el hielo que quede en el conducto.
- Seque el agua derramada debajo del suministrador retirando la cubierta del colector de agua.
- Si se selecciona hielo en cubitos después de hielo triturado, es posible que se suministre algo de hielo triturado.

Suministrador de hielo automático

- El suministrador de hielo automático puede producir 8 cubitos a la vez, aproximadamente entre 120 y 150 unidades al día. Esta cantidad puede variar según diversas circunstancias, como la temperatura ambiente, la apertura de la puerta, la carga del congelador, etc.
- La producción de hielo se detiene cuando se llena el recipiente del hielo.
- Si no desea utilizar el suministrador de hielo automático, coloque el interruptor en la posición OFF (DESACTIVADO).
Si desea utilizar el suministrador de hielo automático, coloque el interruptor en la posición ON (ACTIVADO).

NOTA

- Es normal que se originen ruidos cuando el hielo producido cae en el recipiente.

Funcionamiento incorrecto del suministrador de hielo

El hielo se agrupa en bloques

- Si el hielo se agrupa en bloques, retírelo del recipiente, rómpalo en trozos y vuelva a colocarlo en el recipiente.
- Cuando el suministrador de hielo produce trozos de hielo muy pequeños o se agrupan en bloques, debe ajustarse el volumen de agua suministrado. Póngase en contacto con el servicio técnico.
- * Si no se utiliza el hielo con frecuencia, puede agruparse en bloques.

Corte del suministro eléctrico

- Puede que caiga algo de agua en el compartimento congelador. Sáquelo y tire el hielo. A continuación, séquelo y vuelva a colocarlo en su sitio. Al conectar de nuevo la unidad, se seleccionará automáticamente hielo triturado.

La unidad se ha instalado recientemente

- Es necesario que transcurran aproximadamente 12 horas antes de que un frigorífico recién instalado comience a producir hielo en el compartimento congelador.

Indicador luminoso del suministrador

- El botón del indicador del suministrador activa y desactiva el indicador del suministrador.



- s Indicador luminoso del suministrador La función se repite como se muestra abajo al pulsar el botón "FILTER RESET/LIGHT" (INDIC. CAMBIO FILTRO).
- Si el indicador del suministrador se activa continuamente durante más de 7 minutos mediante el botón del suministrador, el indicador se apaga automáticamente.

6 Función de indicador del estado del filtro (ciclo de sustitución del filtro)

LCD (Modelo LRSC26960TT)

- Como se puede observar a continuación, muestra los meses que quedan en unidades de 30 días o 4.700 segundos de uso del filtro de agua hasta que sea necesario cambiarlo, iniciándose desde la primera conexión de la unidad a la red eléctrica.
- Después de 6 meses, aparece el siguiente mensaje en el la sección de estado del filtro en la pantalla **LCD. FILTER LIGHT 3SECS (INDIC. FILTRO 3 SEGUNDOS)**.
- Transcurridos 6 meses, si ha cambiado el filtro o si simplemente desea restablecer el indicador del estado del filtro, pulse el botón de cambio de filtro durante más de 3 segundos y volverá al estado inicial.

Clasificación	In initial Power On	Pass of a month	Pass of 2 months	Pass of 3 months	Pass of 4 months	Pass of 5 months	Pass of 6 months
Indicador de estado del filtro	6 FILTER MONTH	5 FILTER MONTH	4 FILTER MONTH	3 FILTER MONTH	2 FILTER MONTH	1 FILTER MONTH	0 FILTER MONTH FILTER LIGHT 3 SECS

LED (Otro Modelo LRSC26960TT)

- Existe un indicador luminoso de repuesto para el cartucho del filtro de agua en el suministrador.
- Es necesario cambiar el filtro de agua después de utilizarlo durante seis meses o 28.000 segundos aproximadamente.
- El mensaje **FILTER RESET HOLD 3SECS** indica que deberá cambiar el filtro pronto.
- Después de cambiar el filtro, mantenga pulsado el botón de bloqueo durante más de 3 segundos. El mensaje se desactivará cuando se restablezca el estado.

Clasificación	In initial Power On /Filter RESET	Replace indicator light on
Indicador de estado del filtro	FILTER ●●●	FILTER ●●● FILTER RESET HOLD 3SECS

Precauciones

Tire el hielo (20 cubitos aproximadamente) y el agua (7 vasos aproximadamente) obtenidos inicialmente después de la instalación del frigorífico.

Esto también es necesario cuando el frigorífico no se ha utilizado durante un largo período de tiempo.

Mantenga a los niños alejados del suministrador.

Es posible que jueguen con los mandos y los dañen.

Tenga cuidado de que los alimentos no bloqueen el conducto del hielo.

Si los alimentos se colocan a la entrada del conducto del hielo, pueden producirse errores en el funcionamiento del suministrador. También es posible que se obstruya el conducto con escarcha si sólo se utiliza hielo triturado. Retire la escarcha acumulada.

Si se colocan latas de bebidas u otros productos en el recipiente del hielo, se puede dañar el suministrador de hielo o pueden explotar las latas.

No utilice vasos de cristal fino ni loza para recoger el hielo.

Este tipo de contenedores pueden romperse.

Coloque hielo en un vaso antes de llenarlo de agua u otro tipo de bebida.

Es posible que se derrame líquido si se añade hielo a un vaso que ya contenga hielo.

No acerque las manos ni herramientas al compartimento ni al conducto del hielo.

Podría romper algún componente o dañarse.

No retire nunca la cubierta del suministrador de hielo.

Sacuda el recipiente del hielo de vez en cuando para que éste se distribuya uniformemente.

A veces, el hielo se amontona cerca del suministrador de hielo, haciendo que éste detecte el nivel del recipiente incorrectamente y deje de producir hielo.

Si se suministra agua o hielo presentando algún tipo de coloración, póngase en contacto con un servicio técnico oficial y no utilice el dispensador hasta que se haya solucionado el problema

No utilice vasos estrechos o muy altos.

El hielo se puede atascar en el conducto de salida, por lo que el frigorífico no funcionaría correctamente.

Mantenga el vaso a una distancia adecuada de la salida del hielo.

Si se acercan demasiado los vasos, se puede dificultar el suministro de hielo.

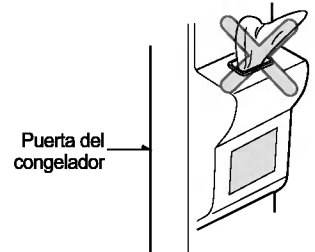

Ajuste de la altura de las bandejas

Bandeja

La bandeja del compartimento refrigerador es móvil, de manera que se puede colocar a la altura deseada, dependiendo de las necesidades de espacio para los distintos productos.

Extracción de las bandejas:

Levante la bandeja en la dirección de las flechas ① y, a continuación, retírela de la estantería tirando de ella en la dirección de la flecha ②.

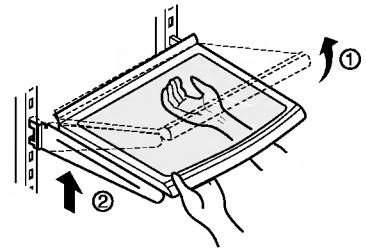

Instalación de las bandejas:

Sujetando la bandeja hacia arriba por la parte frontal, introduzca la pestaña a la altura deseada y baje la bandeja hasta colocarla en su sitio.

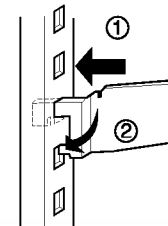

NOTA

- Compruebe que la bandeja está en posición horizontal. De lo contrario puede caerse.

Ajuste del botellero

Botellero (sólo en algunos modelos)

Las botellas se pueden guardar de lado en el botellero. Se puede acoplar a cualquier bandeja.

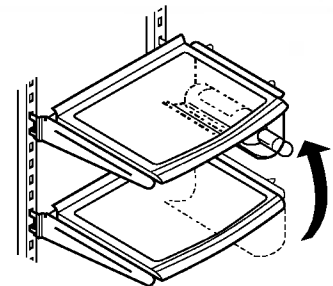

Ajuste del botellero:

El botellero se puede extraer tirando de él hacia fuera y se puede instalar colocándolo en el extremo de la bandeja a la que se desee acoplar y empujando hacia dentro.

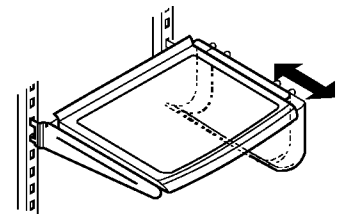

Ajuste del suministrador de latas

Ajuste del suministrador de latas (sólo en algunos modelos)

Las latas se pueden guardar de lado en el suministrador de latas, dejando espacio libre. Sólo se puede acoplar a una de las bandejas superiores.

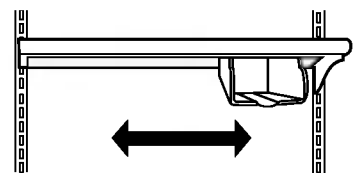

Huevera (sólo en algunos modelos)

La huevera se puede colocar donde desee.

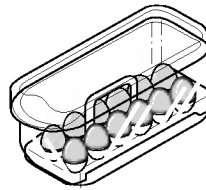

[Normal]

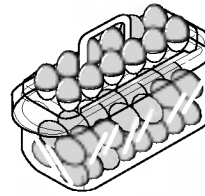

[Para muchas unidades]

NOTA

- No utilice la huevera como recipiente para guardar hielo. Ésta se puede romper.
- No guarde la huevera en el compartimento congelador ni el compartimento fresco.

Control de la humedad en el compartimento de verdura

Se puede controlar la humedad girando el control de humedad hacia la izquierda o hacia la derecha al almacenar verdura o fruta.

Más humedad

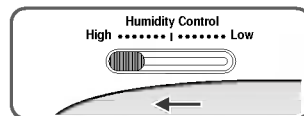

Menos humedad

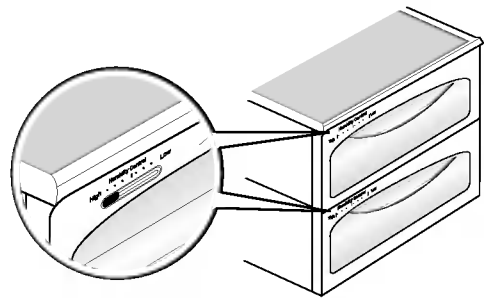
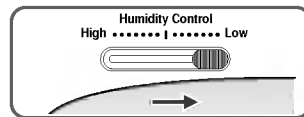

Conversión a compartimento de verdura o de carne (sólo en algunos modelos)

- El cajón inferior del compartimento refrigerador se puede convertir en un compartimento de verdura o de carne

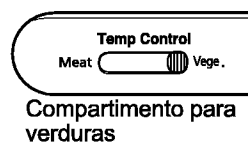

Compartimento para verduras

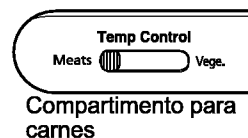

Compartimento para carnes

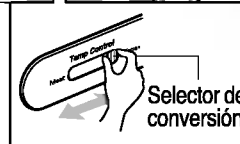

Selector de conversión

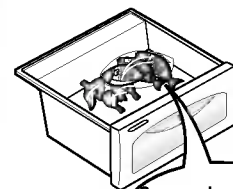

Compruebe el selector de conversión antes de guardar alimentos.

El compartimento de carne mantiene la temperatura más baja que el compartimento refrigerador, de manera que la carne o el pescado se puedan mantener frescos durante más tiempo.

NOTA

- Si el selector de conversión se encuentra en la posición de carne, la fruta y la verdura se congelarán. Compruébelo antes de guardar alimentos.

Zona de transición de temperatura OptiChill (sólo en algunos modelos)

Pulsando el botón, puede guardar verdura, fruta u otros tipos de alimentos, como carne para descongelar, pescado crudo, etc.



Utilización

Se puede seleccionar un intervalo de temperatura adecuado dependiendo del tipo de alimentos almacenados.

- Existen seis tipos de selección de temperatura disponibles: 27°F, 30°F, 39°F, 50°F. La fruta, la verdura, los elementos refrigerados que precisan de un determinado nivel de humedad, la carne y el pescado se pueden guardar en condiciones óptimas seleccionando la temperatura adecuada para el tipo de alimento almacenado.

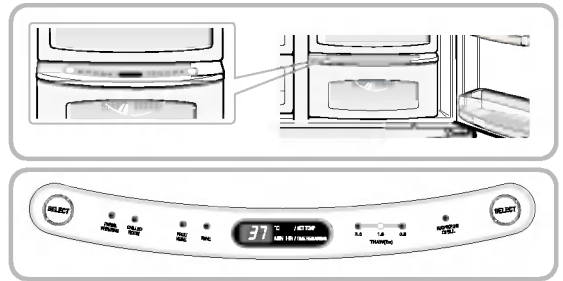

- Al utilizar el compartimento OptiChill para guardar carne, pescado, se puede congelar la fruta o la verdura.
- Al utilizar el compartimento OptiChill para guardar fruta o verdura, la carne y el pescado se deben guardar en los compartimentos del congelador.
- Al abrir la puerta del compartimento refrigerador, un indicador luminoso muestra el estado del compartimento Optichill. El indicador se apaga al cerrar la puerta.
- Pulse el botón de selección izquierdo para visualizar las opciones FRUIT VEGE (Fruta Vegetal) (39°F) → CHILLED ROOM (Compartimento enfriado) (30°F) → PARTIAL FREEZING (congelación parcial) (27°F) → WINE (vino) (50°F_Optional) → FRUIT VEGE (Fruta Vegetal) (39°F).
- Pulse el botón de selección derecho para visualizar las opciones entre EXPRESS CHILL (Enfriamiento express) → THAW (descongelar)(opcional).
- La configuración de descongelación se puede ajustar en función del peso de la carne que se va a descongelar.
- Al presionar el botón izquierdo durante la operación del modo Descongelar (THAW) → Enfriamiento express (EXPRESS CHILL), se cancela dichas funciones.

Compartimento OptiChill

- Retire primero el compartimento de verdura.
- Sujete la parte posterior y la parte frontal del compartimento OptiChill ① y ② tire de él hacia fuera.
- Ajuste el compartimento OptiChill al borde ① y deslícelo suavemente hacia dentro ② .
- Si se fuerza, pueden dañarse las piezas de conexión.

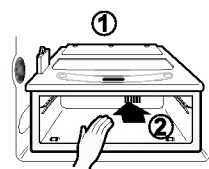
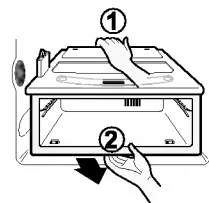

Extracción del compartimento OptiChill

Instalación del compartimento OptiChill

Colocación de los alimentos

(Consulte la sección Identificación de las piezas)

Botellero	Guarde botellas de vino.	
Compartimento mediano	Guarde alimentos pequeños como pan, tentempiés, etc.	
Bandeja del compartimento congelador	Guarde varios tipos de alimentos congelados como carne, pescado, helado, tentempiés congelados, etc.	
Estantería de la puerta del compartimento congelador	<ul style="list-style-type: none"> ▪ Guarde pequeños envases de alimentos congelados. ▪ Es probable que la temperatura aumente cuando se abre la puerta. Así pues, no guarde alimentos durante largos períodos de tiempo, como helado, etc. 	
Cajón del compartimento congelador	<ul style="list-style-type: none"> ▪ Guarde carne, pescado, pollo, etc. después de envolverlo en papel de aluminio. ▪ Guarde los productos secos. 	
Compartimento de productos lácteos	Guarde productos lácteos como mantequilla y queso.	
Huevera	Coloque la huevera en su sitio.	
Compartimento de refrescos	Guarde alimentos utilizados frecuentemente como bebidas.	
Bandeja del compartimento refrigerador	Guarde guarniciones u otros tipos de alimentos a una distancia adecuada.	
Estantería de la puerta del compartimento refrigerador	Guarde pequeños envases de alimentos o bebidas como leche, zumo, cerveza, etc.	
Compartimento de verdura	Guarde fruta o verdura.	
Compartimento transformable de verdura o carne	<p>Guarde fruta, verdura, carne para descongelar, pescado crudo, etc. ajustando el selector de conversión según sea necesario.</p> <p>Compruebe el selector de conversión antes de guardar alimentos.</p>	

Almacenamiento de los alimentos

- Almacene alimentos frescos en el compartimento refrigerador. El método de congelación y descongelación de los alimentos es un factor importante para conservar la frescura y el sabor.
- No guarde alimentos que se estropeen fácilmente a temperaturas bajas, como plátanos y melones.
- Deje que los alimentos calientes se enfríen antes de guardarlos, ya que, de lo contrario, se podrían estropear otros alimentos y provocar un mayor consumo de energía.
- Al guardar los alimentos, cúbralos con un envoltorio de vinilo o guárdelos en un contenedor con tapa. De esta forma, se evita la evaporación de la humedad y se contribuye a la conservación del sabor y los nutrientes.
- No bloquee los conductos de ventilación con alimentos. La circulación del aire frío contribuye a mantener una temperatura constante en el frigorífico.
- No abra la puerta con demasiada frecuencia. La apertura de la puerta permite que el aire caliente entre en el frigorífico, haciendo que se eleve la temperatura interior.
- No coloque demasiados alimentos en la estantería de la puerta, ya que es posible que choquen con las estanterías interiores y la puerta no se cierre completamente.

Compartimento congelador

- No guarde botellas en el compartimento congelador, ya que pueden romperse al congelarse.
- No vuelva a congelar alimentos que ya se han descongelado. Esto produce una pérdida de sabor y de nutrientes.
- Cuando guarde alimentos congelados durante un largo período de tiempo como helados, colóquelos en la bandeja del congelador, no en la estantería de la puerta.

Compartimento refrigerador

- No coloque alimentos humedecidos en las bandejas superiores del compartimento refrigerador, ya que se pueden congelar como resultado del contacto directo con el aire frío.
- Limpie siempre los alimentos antes de introducirlos en el frigorífico. La fruta, la verdura y los alimentos envasados deben limpiarse para evitar que los alimentos contiguos se estropeen.
- Al guardar huevos en la huevera o en la estantería adecuada, compruebe que sean frescos y guárdelos siempre en posición vertical para mantenerlos frescos durante más tiempo.

NOTA

- Si el frigorífico se encuentra en una zona caliente y húmeda, la apertura frecuente de la puerta o el almacenamiento de gran cantidad de verdura puede contribuir a la formación de condensación, aunque ésta no influye en el funcionamiento del frigorífico. Elimine la condensación con un trapo limpio.

Desinstalación de las piezas

NOTA

- La desinstalación se realiza siguiendo los pasos del montaje de manera inversa. Compruebe que el cable de alimentación está desenchufado antes de comenzar el montaje o la desinstalación. No fuerce las piezas para desmontarlas. Éstas podrían resultar dañadas.

Lámpara del compartimento congelador

Retire la lámpara tirando de ella hacia fuera ③, mientras sujeta suavemente ① y hace girar ② la cubierta.
Gire la bombilla en el sentido contrario a las agujas del reloj. Utilice bombillas para frigoríficos de potencia máxima de 40 W que se pueden adquirir en los servicios técnicos.

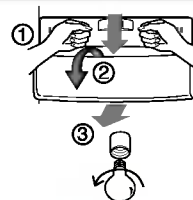

Lámpara del suministrador

Retire la lámpara tirando de ella hacia fuera. Utilice bombillas para frigoríficos de potencia máxima de 15 W que se pueden adquirir en los servicios técnicos.



Bandeja del compartimento congelador

Para retirar una bandeja, eleve ligeramente la parte izquierda de la bandeja, empújela en la dirección ①, eleve la parte derecha en la dirección ② y tire de ella hacia afuera.

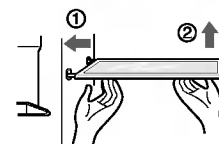

Estantería de la puerta

Eleve la estantería de la puerta sujetándola por ambos lados ① y tire de ella en la dirección ②.

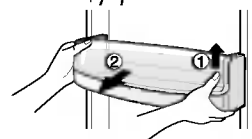

Recipiente del hielo Después de utilizar el suministrador

Sujete el recipiente del hielo como se muestra en la figura de la derecha y tire de él hacia fuera ② mientras lo levanta ligeramente ①.

- Es recomendable no desmontar el recipiente del hielo a no ser que sea necesario.
- Utilice las dos manos para retirar el recipiente del hielo y evitar que se caiga.
- Si el recipiente no encaja bien en su sitio, gire ligeramente el dispositivo de tracción.

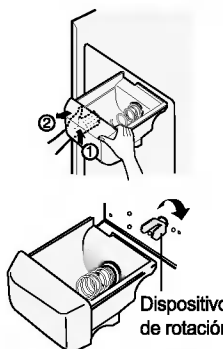

Dispositivo de rotación

Después de utilizar el suministrador

El colector de agua no cuenta con una función de drenaje. Se debe limpiar con regularidad. Retire la cubierta tirando de la parte frontal del colector y séquelo con un paño.

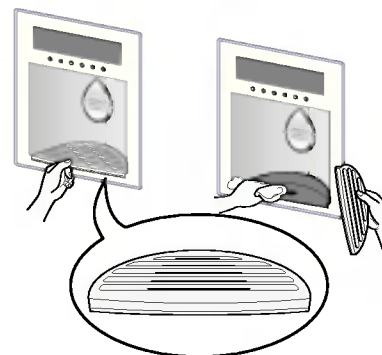

Lámpara del compartimento refrigerador

Para retirar la cubierta de la lámpara, empuje hacia delante el saliente que hay bajo la cubierta y, a continuación, tire de la cubierta hacia afuera. Gire la bombilla en el sentido contrario a las agujas del reloj. Utilice bombillas para frigoríficos de potencia máxima de 40 W que se pueden adquirir en los servicios técnicos.

NOTA

- Retire las piezas de la puerta del compartimento refrigerador al retirar el compartimento de verdura, el compartimento mediano y la cubierta del compartimento de refrescos.

Cubierta del compartimento de verdura

- Para retirar la cubierta del compartimento de verdura, tire ligeramente hacia delante del compartimento ①, eleve la parte frontal de la cubierta como se muestra ② y retírela.

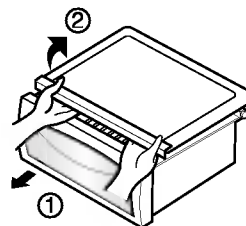

Información general

Durante las vacaciones

Durante unas vacaciones de duración media, es probable que decida dejar el frigorífico funcionando. Coloque en el congelador los alimentos que se puedan congelar para que sean más duraderos. Cuando no desee utilizar el frigorífico, retire todos los alimentos, desconecte el cable de alimentación, limpie el interior en profundidad y bloquee la apertura de las puertas para evitar la formación de moho. Asegúrese de que el frigorífico no supone ningún peligro para que un niño se quede encerrado.

Corte del suministro eléctrico

La mayoría de los cortes del suministro eléctrico que se solucionan al cabo de una hora o dos no afectan a la temperatura del frigorífico. Sin embargo, debe abrir las puertas lo menos posible cuando no haya corriente.

Mudanza

Retire o inmovilice todos los elementos sueltos en el interior del frigorífico. Para evitar que se dañen las roscas de ajuste de altura, empujelas hacia el interior de la base.

Tubería anticondensación

La cubierta exterior del frigorífico puede llegar a calentarse, especialmente después de la instalación. No se alarme. Esto se debe a que la tubería anticondensación bombea líquido refrigerante caliente para evitar la condensación en la cubierta exterior.

Limpieza

Es importante conservar el frigorífico limpio para evitar olores no deseados. Los alimentos derramados se deben limpiar inmediatamente, ya que pueden acidificar y manchar las superficies de plástico si se dejan secar.

Exterior

Utilice una solución tibia de detergente o jabón suave para limpiar la superficie del frigorífico. Límpiela con un trapo mojado y, a continuación, séquela.

Interior

Es recomendable limpiar con regularidad. Lave todos los compartimentos con una solución de bicarbonato o detergente suave y agua caliente. Aclárelos y séquelos.

Después de la limpieza

Compruebe que el cable de alimentación no está dañado y que el enchufe no se ha sobrecalentado y está bien introducido en la toma de corriente.

Warning

Retire siempre el cable de alimentación de la toma de corriente antes de limpiar alrededor de los componentes eléctricos (lámparas, interruptores, mandos, etc.). Limpie el exceso de humedad con una esponja o con un paño para evitar que se introduzcan líquidos en ninguna pieza eléctrica y se produzca una descarga eléctrica. No utilice en ninguna de las superficies estropajos metálicos, cepillos, limpiadores abrasivos, soluciones alcalinas fuertes ni líquidos inflamables o tóxicos. No toque las superficies congeladas con las manos mojadas, ya que los objetos mojados se adhieren a las superficies muy frías.

Solución de problemas

Consulte esta lista de problemas antes de llamar al servicio técnico. Puede ahorrarle tiempo y dinero. En esta lista se incluyen problemas comunes que no están ocasionados por una fabricación o piezas defectuosas en esta unidad.

Incidencia	Posible causa	Solución
Funcionamiento del frigorífico		
El compresor del frigorífico no funciona.	El mando del frigorífico está desactivado.	Configure el mando del frigorífico. Consulte la configuración de los mandos.
	El frigorífico se encuentra en el ciclo de descongelación.	Es normal en un frigorífico con descongelación completamente automática. El ciclo de descongelación se repite periódicamente.
	El enchufe de alimentación no está conectado.	Compruebe que el enchufe esté bien introducido en la toma de corriente.
	Corte del suministro eléctrico. Compruebe las luces de la vivienda.	Póngase en contacto con la compañía eléctrica local.
El frigorífico funciona durante mucho tiempo	El frigorífico es más grande que el anterior.	Esto es normal. Los electrodomésticos de mayor tamaño y eficacia funcionan durante más tiempo en estas condiciones.
	La temperatura ambiente o la exterior es elevada.	Es normal que el frigorífico funcione durante más tiempo en estas condiciones.
	El frigorífico ha permanecido desconectado durante un largo período de tiempo.	El frigorífico tarda unas horas en enfriarse por completo.
	Es posible que se hayan guardado grandes cantidades de alimentos templados o calientes recientemente.	Los alimentos calientes hacen que el frigorífico funcione durante más tiempo hasta alcanzar la temperatura programada.
	Las puertas se abren con demasiada frecuencia o durante demasiado tiempo.	El aire caliente que entra en el frigorífico hace que éste funcione durante más tiempo. Abra la puerta con menor frecuencia.
	Es posible que la puerta del refrigerador o la del congelador esté ligeramente abierta.	Compruebe que el frigorífico está bien nivelado. No bloquee la puerta con alimentos ni contenedores. Consulte la sección de problemas. Apertura y cierre de las puertas.
	El mando del frigorífico está ajustado a temperatura muy baja.	Ajuste el mando del frigorífico a una temperatura más elevada hasta que ésta sea la correcta.
	La junta del refrigerador o del congelador está sucia, desgastada, agrietada o mal ajustada.	Limpie o cambie la junta. Las fugas en el sello de la puerta hacen que el frigorífico funcione durante más tiempo para poder conservar las temperaturas deseadas.
El termostato mantiene el frigorífico a temperatura constante.	Esto es normal. El frigorífico se activa y se desactiva para mantener la temperatura constante.	

Incidencia	Posible causa	Solución
El compresor del frigorífico no funciona.	El termostato mantiene el frigorífico a temperatura constante.	Esto es normal. El frigorífico se activa y se desactiva para mantener la temperatura constante.
Las temperaturas son demasiado frías		
La temperatura en el congelador es demasiado fría, pero la del refrigerador es correcta.	El mando del congelador está ajustado a temperatura muy baja.	Ajuste el mando del congelador a una temperatura más elevada hasta que ésta sea la correcta.
La temperatura en el refrigerador es demasiado fría, pero la del congelador es correcta.	El mando del frigorífico está ajustado a temperatura muy baja.	Ajuste el mando del refrigerador a una temperatura más elevada
Los alimentos guardados en los compartimentos se congelan.	El mando del frigorífico está ajustado a temperatura muy baja.	Consulte la solución anterior.
La carne guardada en el compartimento de carne fresca se congela.	La carne se debe conservar a una temperatura inferior al punto de congelación del agua (0 °C) para prolongar el tiempo máximo de conservación en buenas condiciones.	Es normal que se formen cristales de hielo debido a la humedad de la carne.

Las temperaturas son demasiado elevadas

Las temperaturas en el refrigerador o en el congelador son demasiado elevadas.	El mando del congelador está ajustado a temperatura muy elevada.	Ajuste el mando del congelador o del refrigerador a una temperatura más baja hasta que ésta sea la correcta.
	El mando del refrigerador está ajustado a temperatura muy elevada. El mando del refrigerador influye ligeramente en la temperatura del congelador.	Ajuste el mando del congelador o del refrigerador a una temperatura más baja hasta que ésta sea la correcta.
	Las puertas se abren con demasiada frecuencia o durante demasiado tiempo.	Entra aire caliente en el refrigerador / congelador al abrir la puerta. Abra la puerta con menor frecuencia.
	La puerta está ligeramente abierta.	Cierre la puerta completamente.
	Es posible que se hayan guardado grandes cantidades de alimentos templados o calientes recientemente.	Espere hasta que el refrigerador o el congelador alcancen la temperatura programada.
	El frigorífico ha permanecido desconectado durante un largo período de tiempo.	El frigorífico tarda unas horas en enfriarse por completo.
La temperatura en el refrigerador es demasiado elevada, pero la del congelador es correcta.	El mando del refrigerador está ajustado a temperatura muy elevada.	Ajuste el mando del refrigerador a una temperatura más baja.

Incidencia	Posible causa	Solución
------------	---------------	----------

Ruidos

Niveles sonoros más elevados durante el funcionamiento.	Los frigoríficos actuales cuentan con una mayor capacidad de almacenamiento y conservan las temperaturas más constantes.	Es normal que los niveles acústicos sean mayores.
Niveles sonoros más elevados durante el funcionamiento del compresor.	El frigorífico funciona a presiones más elevadas durante el inicio del ciclo de activación.	Esto es normal. El sonido se estabilizará a medida que prosigue el funcionamiento del frigorífico.
Ruido de vibraciones o traqueteo.	El suelo es irregular o poco sólido. El frigorífico se balancea en el suelo cuando se desplaza ligeramente.	Compruebe que el suelo sea regular y sólido y que reúne las condiciones adecuadas para colocar el frigorífico.
	Los artículos colocados en la parte superior del frigorífico vibran.	Retire los artículos.
	Los platos vibran en las bandejas del refrigerador.	Es normal que los platos vibren ligeramente. Muévalos ligeramente. Compruebe que el frigorífico esté bien nivelado y colocado firmemente en el suelo.
	El refrigerador está en contacto con la pared o los muebles.	Mueva el frigorífico para que no esté en contacto con la pared o los muebles.

Agua, humedad o hielo dentro del frigorífico

La humedad se forma en las paredes interiores del frigorífico.	El tiempo es caluroso y húmedo, lo cual aumenta la acumulación de escarcha y la condensación interna.	Esto es normal.
	La puerta está ligeramente abierta.	Consulte la sección de solución de problemas Apertura y cierre de las puertas.
	La puerta se abre con demasiada frecuencia o durante demasiado tiempo.	Abra la puerta con menor frecuencia.

Agua, humedad o hielo fuera del frigorífico

Se forma humedad en el exterior del frigorífico o entre las puertas.	El tiempo es húmedo.	Esto es normal cuando el tiempo es húmedo. Cuando la humedad es menor, la humedad en el frigorífico debería desaparecer.
	La puerta está ligeramente abierta, lo que hace que el aire frío del interior entre en contacto con el aire caliente del exterior.	Cierre la puerta completamente.

Incidencia	Posible causa	Solución
------------	---------------	----------

Olores en el frigorífico

	Es necesario limpiar el interior.	Limpie el interior con una esponja, agua caliente y bicarbonato.
	Hay algún alimento de olor fuerte en el frigorífico.	Cubra los alimentos por completo.
	Algunos contenedores o envoltorios producen olores.	Utilice un contenedor diferente u otra marca de material para envolver.

Apertura y cierre de las puertas y los compartimentos

Las puertas no se cierran.	Algún envase mantiene la puerta abierta.	Mueva los envases que impiden que la puerta se cierre.
Las puertas no se cierran.	Se ha cerrado una de las puertas con demasiada fuerza, haciendo que la otra puerta se abra ligeramente.	Cierre las puertas suavemente.
	El frigorífico no está bien nivelado. Se balancea en el suelo cuando se desliza ligeramente.	Gire la rosca de ajuste de altura.
	El suelo es irregular o poco sólido. El frigorífico se balancea en el suelo cuando se desliza ligeramente.	Compruebe que el suelo sea regular y que reúna las condiciones adecuadas para colocar el frigorífico. Póngase en contacto con un carpintero para corregir el combamiento o la inclinación del suelo.
	El refrigerador está en contacto con la pared o los muebles.	Mueva el frigorífico.
Los compartimentos se abren con dificultad.	Hay algún alimento en contacto con la bandeja encima del compartimento	Guarde menos alimentos en el cajón.
	La ranura sobre la que se desliza el cajón está sucia.	Limpie el cajón y la ranura.

Suministrador

No sale hielo del suministrador	El recipiente del hielo está vacío.	El suministrador debería funcionar cuando se haya producido hielo por primera vez.
	La temperatura del congelador es demasiado elevada.	Ajuste el mando del congelador a menor temperatura para que se produzca hielo. El suministrador debería funcionar cuando se haya producido hielo por primera vez y se coloque en el recipiente del hielo.
	La válvula de la tubería del suministro de agua no está abierta.	Abra la válvula de la tubería de suministro de agua y espere a que se forme el hielo. Una vez que se ha formado el hielo, el suministrador debería funcionar.
	La puerta del refrigerador o del congelador no está cerrada.	Compruebe que las dos puertas están cerradas.

Incidencia	Posible causa	Solución
No sale hielo del suministrador.	El hielo se ha derretido y se ha vuelto a congelar debido al uso poco frecuente, las variaciones de temperatura o los cortes del suministro eléctrico.	Retire el recipiente del hielo y descongele el contenido. Límpielo y séquelo y vuelva a colocarlo en su sitio. Una vez que se ha formado hielo de nuevo, el suministrador debería funcionar.
El suministrador de hielo está atascado.	Los cubitos de hielo están atascados entre el brazo interno del suministrador de hielo y la parte posterior del recipiente del hielo.	Retire los cubitos de hielo que están obstruyendo el suministrador.
	Los cubitos se congelan en bloque.	Utilice el suministrador con frecuencia para que los cubitos no se agrupen.
	Se han introducido en el suministrador cubitos de hielo comprados o formados de algún otro modo.	Sólo se deben utilizar los cubitos de hielo que produce el suministrador.
No sale agua del suministrador.	La válvula de la tubería del suministro de agua no está abierta. Consulte el problema El suministrador de hielo no produce hielo.	Abra la válvula del suministro de agua.
	La puerta del refrigerador o del congelador no está cerrada.	Compruebe que las dos puertas están cerradas.
El agua presenta un sabor y olor extraños.	El agua lleva demasiado tiempo en el depósito.	Llene y tire la medida de 7 vasos de agua para renovar el suministro. Llene y tire 7 vasos de agua más para limpiar el depósito por completo.
	El frigorífico no está conectado adecuadamente al suministro de agua fría.	Conecte el frigorífico a la tubería de agua fría que suministra el agua del grifo de la cocina.
Sonido del hielo al caer	Este sonido se produce normalmente cuando el hielo producido cae en el recipiente del hielo. El volumen puede variar dependiendo de la ubicación del frigorífico.	
Sonido del suministro de agua	Este sonido se produce normalmente cuando se aporta agua al suministrador de hielo después de producir hielo y colocarlo en el recipiente del hielo.	
Otros	Lea detenidamente las secciones correspondientes al suministrador de hielo automático.	

NÚMEROS DE ATENCIÓN AL CLIENTE:<http://www.lgservice.com>

- Para disfrutar de la cobertura de la garantía
Guarde la factura para conservar una prueba de la fecha de la compra.
Debe entregar una copia de la factura de compra al recibir la asistencia técnica de la garantía.
- Para disfrutar de la atención al cliente o la asistencia técnica o del producto
Llame al número gratuito de atención al cliente: 1-877-714-7486
- Para ponerse en contacto con el servicio técnico autorizado más cercano
Llame al 1-877-714-7486, pulse la opción nº 1, 24 horas al día, 7 días a la semana.
Tenga preparado el tipo de producto (monitor, televisor, vídeo, horno microondas, frigorífico) y el código postal.



LG Electronics Inc.

LG Twin Tower, 20, Yoido-Dong,
Youngdungpo-Gu, Seoul, 150-721, Korea.
<http://www.lge.com>