



MINI HI-FI Systeem

HANDLEIDING

MODELLEN : LM-M140A/D/X
LMS-M140

Gelieve deze handleiding zorgvuldig te lezen voor u met het toestel aan de slag gaat.
Bewaar de handleiding voor later.

Het is mogelijk dat het ontwerp en de kenmerken van dit apparaat worden gewijzigd zonder voorafgaande kennisgeving.





**GEVAAR VOOR EEN
ELEKTRISCHE SCHOK:
NIET OPENEN**



LET OP: VERMIJD ELEKTRISCHE SCHOKKEN, HAAL HET DEKSEL (OF DE ACHTERWAND) NIET VAN HET APPARAAT IN HET APPARAAT ZITTEN ER GEEN ONDERDELEN DIE NUTTIG KUNNEN ZIJN VOOR DE GEBRUIKERS. DOE BEROEP OP GEKWALIFICEERDE SERVICE-MENSEN.

Verklaring grafische symbolen:



Dit symbool van een bliksemlicht met pijl in een gelijkzijdige driehoek is bedoeld om de gebruiker ervoor te waarschuwen dat er in het productomhulsel een onbeschermd, gevaarlijk voltage aanwezig is. Dit voltage kan voldoende groot zijn om mensen een elektrische schok te geven.



Het uitroepteken in een gelijkzijdige driehoek is bedoeld om de gebruiker erop te wijzen dat er in de handleiding bij het product belangrijke bedienings- en onderhoudsinstructies (service) vermeld staan.

LET OP

VOORKOM VUURGEVAAR OF ELEKTRISCHE SCHOKKEN. VERMIJD DAT HET TOESTEL AAN REGEN OF VOCHT WORDT BLOOTGESTELD. Maak de behuizing van het toestel niet open. U kan een elektrische schok krijgen. Doe uitsluitend beroep op gekwalificeerde service-mensen.

Stel het apparaat niet bloot aan druppels of spat-ten. Plaats geen voorwerpen gevuld met vloeistof-fen, zoals vazen, boven op het toestel.

Let op:

Plaats het toestel niet in een kleine ruimte, zoals een boekenkast of een ingebouwde kast.

LET OP

Wanneer u handelingen, aanpassingen of prestatiev-erhogende procedures uitvoert die niet in deze han-dleiding worden beschreven, dan kan u worden bloot-gesteld aan gevaarlijke straling.

Het laseronderdeel van dit toestel kan straling pro-duceren die de Klasse 1-grens overstijgt.

CAUTION: INVISIBLE LASER RADIATION WHEN OPEN AND INTERLOCKS DEFEATED. AVOID EXPOSURE TO BEAM.

WARNING: OSYNLIG LASERSTRÄLNING NÄR DENNA DEL ÄR ÖPPNAD STRÄLEN ÄR FARLIG.

Attention: Quand l'appareil est ouvert, ne pas s'exposer aux radiations invisibles du faisceau laser.

Dit label bevindt zich aan de binnenzijde.

CLASS 1	LASER PRODUCT
KLASSE 1	LASER PRODUKT
LUOKAN 1	LASER LAITE
KLASS 1	LASER APPARAT
CLASSE 1	PRODUIT LASER

Deze cd-speler valt onder **KLASSE 1 LASER** product. Het label **KLASSE 1 LASERPRODUCT** bevindt zich aan de buitenzijde van het toestel.

Dit product werd er aardigd in o ereenstemming met de ereisten oor radiointerferentie an de EEC richtlijn 89/336/EEC, 93/68/EEC y 73/23/EEC.

INLEIDING

Voorzorgsmaatregelen	2
Inhoudstafel	3
Voor gebruik	4
Veiligheidstips	4
Wat u moet weten over schijfjes	4
Wat u moet weten over de afstandsbediening	4
Aantekeningen over de bandjes	4
Voorpaneel / Achterpaneel	5
Afstandsbediening	6
Display	6
Aansluitingen	7
Luidsprekeraansluiting	7
Antenneaansluitingen	7

VOOR U HET TOESTEL GEBRUIKT

Instellen van de audio	8-9
Instellen van het voltage (OPTIONEEL)	8
Instellen van de KLOK	8
Instellen van het volume	8
Instellen van de geluidskwaliteit	8
Slaapfunctie	8
MUTE (GELUID UIT)	8
SURROUND	8
XDSS (Extreme Dynamic Sound System)	8
Timerfunctie	9
Auxiliary functie	9
RDS-functie - OPTIONEEL	10
Wat u moet weten over RDS	10
Zoeken van programma's (PTY)	10



WERKING

Radiozenders in het geheugen opslaan	11
Naar de radio luisteren	11
Cassettespeler	12
Afspelen van een cassette	12
Stoppen met afspelen	12
Cassetteteller reset	12
Om terug- of verder te spoelen	12
Dubbing (cassettes kopiëren)	12
Opnemen	12
Basisinstellingen	12
Opnemen van radio, cd of van andere randapparatuur	12
Gesynchroniseerde opname van een cd naar een cassette	12
Afspelen van een cd	13-14
Afspelen van een cd	13
Pauze	13
Stoppen met afspelen	13
Een nummer overslaan	13
Om een Track te zoeken	13
Naar de volgende cd's	13
Een cd selecteren	13
Andere cd's plaatsen tijdens het afspelen	13
Om de informatie van het MP3 bestand te controleren	13
Herhalend afspelen	14
Afspelen programmeren	14

REFERENTIE

Oplossen van problemen	15
Bijkomende informatie	15
Technische specificaties	

Over de symbolen voor de instructies

-  Duidt op gevaren die het apparaat zelf kunnen schaden of die andere materiële schade kunnen veroorzaken.
-  Verwijst naar speciale werkingskenmerken van dit apparaat.
-  Verwijst naar tips en hints om de taak te vergemakkelijken.

Veiligheidstips

De behandeling van de eenheid

Bij het versturen van de eenheid

Het originele verzendkarton en het verpakkingsmateriaal zijn erg handig. Verpak het apparaat terug in zijn originele verpakking als u het naar de fabriek moet terugsturen, zodat het optimaal is beschermd.

Hou het oppervlak van het schijfje rein

Gebruik geen vluchtige vloeistoffen (zoals bijvoorbeeld een insecticidenspray) in de nabijheid van het apparaat. Vermijd dat plastieken producten gedurende lange tijd in contact komen met het toestel. Deze laten sporen op het oppervlak na.

Het schoonmaken van de eenheid

Het reinigen van de behuizing

Gebruik een zachte, droge doek. Als de oppervlakken extreem vuil zijn, gebruik u het best een lichtjes bevochtigde zachte doek met een zachte detergentoplossing. Gebruik geen sterke solventen zoals alcohol, benzine of verdunner (thinner), aangezien deze het oppervlak van het apparaat kunnen beschadigen.

Wat u moet weten over schijfjes

De behandeling van de discs

De weergavezijde van de disc niet aanraken. Houd de disc aan de randen vast, zodat er geen vingerafdrukken op het oppervlak komen. Geen papier of plakband op de discs bevestigen.

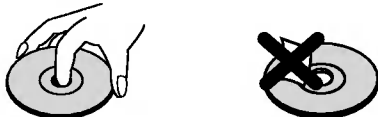

Opslag van de discs

Bewaar de disc na het afspelen in de daarvoor voorziene hoes of doos. Stel de discs niet bloot aan direct zonlicht of warmtebronnen, of laat ze niet achter in een geparkeerde wagen waar ze aan direct zonlicht zijn blootgesteld, aangezien de warmte in de wagen aanzienlijk kan oplopen.

Het schoonmaken van de discs

Vingerafdrukken en stof op de discs veroorzaken beelden en geluidsvervalsing. Reinig de disc voor het spelen met een schoon doek, van het midden naar buiten toe.

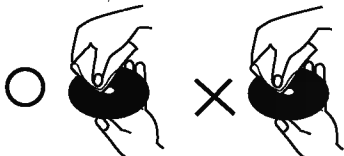

Gebruik geen sterke solventen zoals alcohol, benzine, verdunner, commerciële reinigingsmiddelen of antistatische sprays voor oudere vinyl lp's.

Wat u moet weten over de afstandsbediening

Werkbereik van de afstandsbediening

Richt de afstandsbediening op de afstandssensor en druk op de toetsen.

- **Afstand:** Ongeveer 23 voet (7 m) vanaf de voorkant van de afstandssensor.
- **Hoek:** Ongeveer 30° in iedere richting vanaf de voorkant van de afstandssensor.

Remote control battery installation

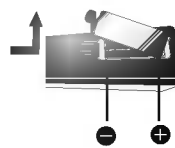

Open het deksel van het batterijvak aan de achterkant van de afstandsbediening en steek twee R03-batterijen (AAA-formaat) in het batterijvak.

Let erop dat de + en - polariteiten overeenkomen met de tekens in het batterijvak.



Opgelet

Geen oude en nieuwe batterijen samen gebruiken. Gebruik ook nooit verschillende types van batterijen (standaard, alkaline, enz.) samen.

Aantekeningen over de bandjes

Opnameprotectie

Door het flapje van de cassette te verwijderen (met een klein schroevendrijver) wordt er voorkomen dat de band gewist wordt.

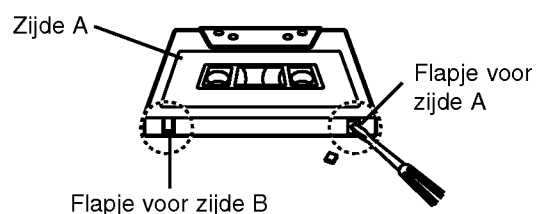

Om opnieuw op te nemen, kunt u het gatje met een beetje plakband.

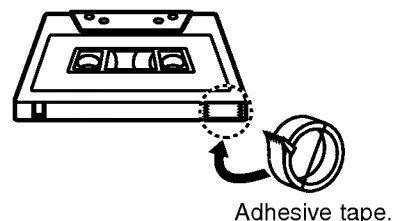

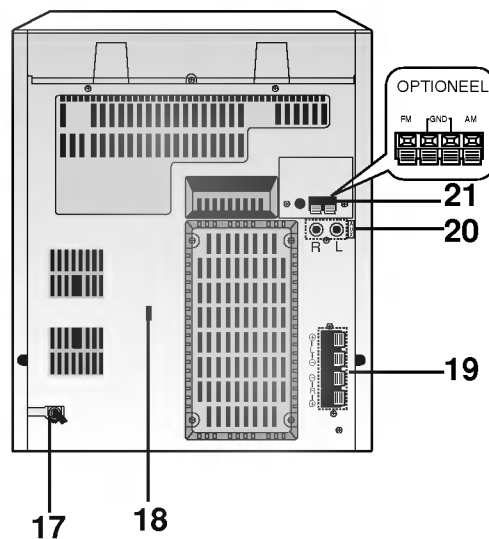
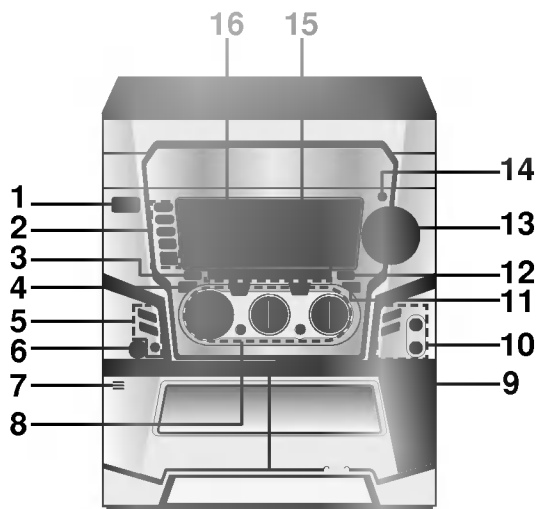

1. POWER (⏻ STANDBY/ON) toets
2. • DISC DIRECT PLAY toetsen (DISC 1, DISC 2, DISC 3)
• DISC SKIP toets
• CD OPEN/DICHT (▲ OPEN/CLOSE) toets
3. MODE/RIF toets
4. • RDS -toets: OPTIONEEL
• CD PAUSE (CD ||)/SET-toets
5. • NORMAL DUBBING-toets (NOR-DUBB.)
• HIGH DUBBING-toets (HI-DUBB.)
• CD SYNC-toets
• COUNTER RESET-toets (COUNT. RESET)
• PLAY MODE-toets: OPTIONEEL
6. KOPTELEFOONAANSLUITING (PHONES) - \varnothing 6.3mm
7. ▲ PUSH EJECT position - CASSETTE 1 (SPELER 1)
8. • XDSS -toets
• SURROUND (SURR.)-toets
• MULTI JOG
• REC/PAUSE (● REC |||)-toets
• PRESET (DOWN/UP)-toetsen
• PLAY (▶)-toets
• REVERSE PLAY (◀)-toets: OPTIONEEL
• TUNING (DOWN/UP)-toetsen
• CD SKIP/SEARCH (◀◀◀ / ▶▶▶) -toetsen
• CASSETTE REWIND/FAST FORWARD (◀◀◀ / ▶▶▶) -toetsen
• ■ STOP/CLEAR-toets

9. ▲ PUSH EJECT positie-CASSETTE 2 (SPELER 2)
10. • KLOK-toets
• TIMER-toets
• MICRO-AANSLUITING (MIC) - \varnothing 6.3mm :
OPTIONEEL
• MICRO-VOLUMEREGELAAR (MIC VOL.) :
OPTIONEEL
11. EQUALIZER (EQ)-toets
12. PROG./MEMO. -toets
13. VOLUMEREGELAAR
14. SENSOR VOOR DE AFSTANDBEDIENING
15. • TUNER-toets
• TAPE-toets
• CD-toets
• AUX-toets
16. DISPLAYVENSTER
17. STROOMSNOER
18. VOLTAGEKEUZESCHAKELAAR: OPTIONEEL
19. LUIDSPREKERAANSLUITING
20. BIJKOMENDE AANSLUITPOORTEN
21. ANTENNE-AANSLUITING

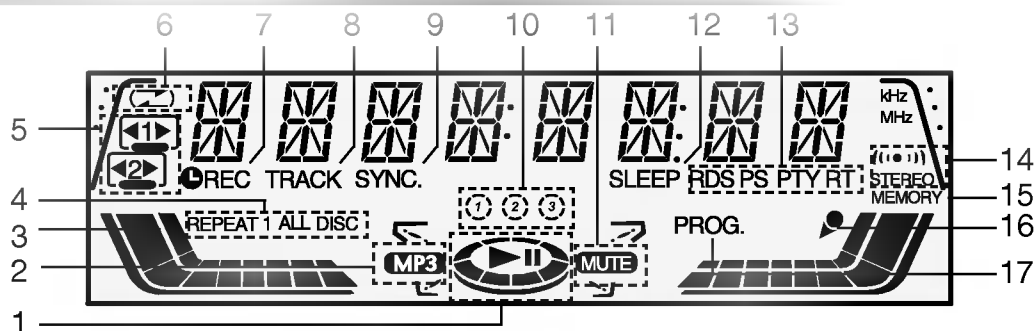
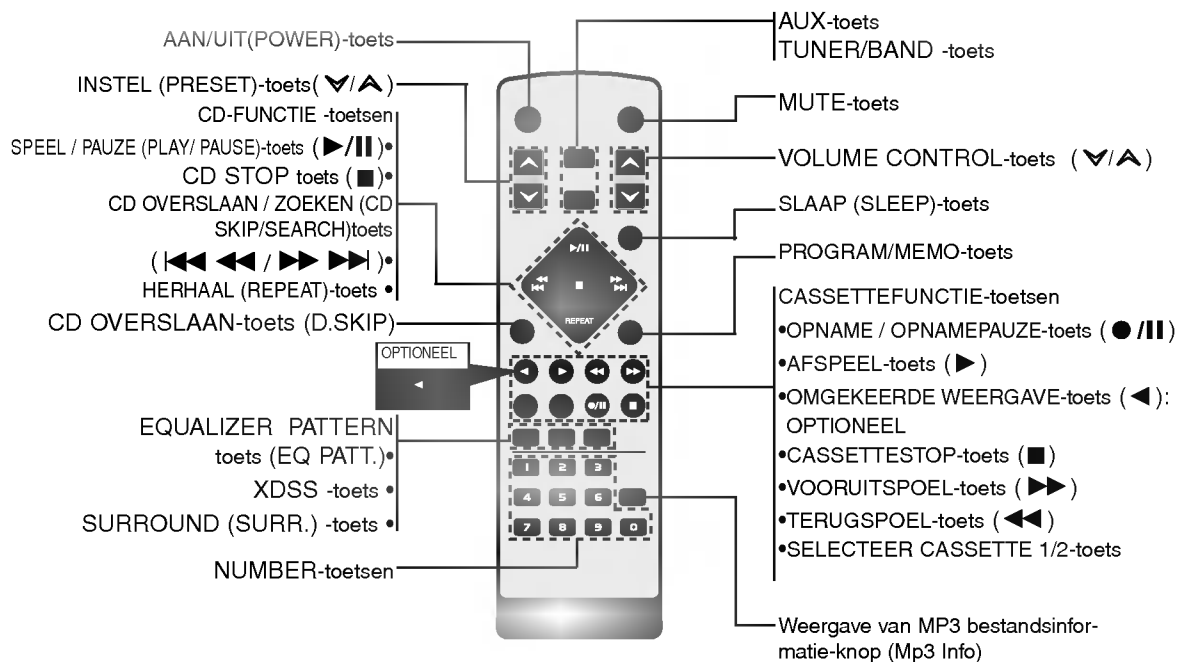

- | | |
|--|--|
| 1. PLAY/PAUSE-indicators (weergave/pause) | 9. CD SYNCHRO RECORDING-indicator (synchrone opname) |
| 2. MP3-indicator | 10. DISC-Nummer-indicators |
| 3. VOLUME-indicator | 11. MUTE-indicator (geluid uitgeschakeld) |
| 4. CD REPEAT-indicators (herhaalfunctie) | 12. SLEEP-indicator |
| 5. •CASSETTE DECK-indicators (cassettespeler)
•AFSPEELRICHTING CASSETTE-indicator (OPTIONEEL) | 13. RDS-indicators : OPTIONEEL |
| 6. PLAY MODE-indicator (weergave) : OPTIONEEL | 14. FM STEREO-ONTVANGST-indicators |
| 7. TIMER/RECORD-indicator (opname) | 15. MEMORY-indicator (geheugen) |
| 8. TRACK-indicator (fragmentindicator) | 16. MICRO-indicator : OPTIONEEL |
| | 17. PROGRAMMA-indicator |

Luidsprekeraansluiting

Sluit de kabels van de luidsprekers op de luidsprekerspoorten.

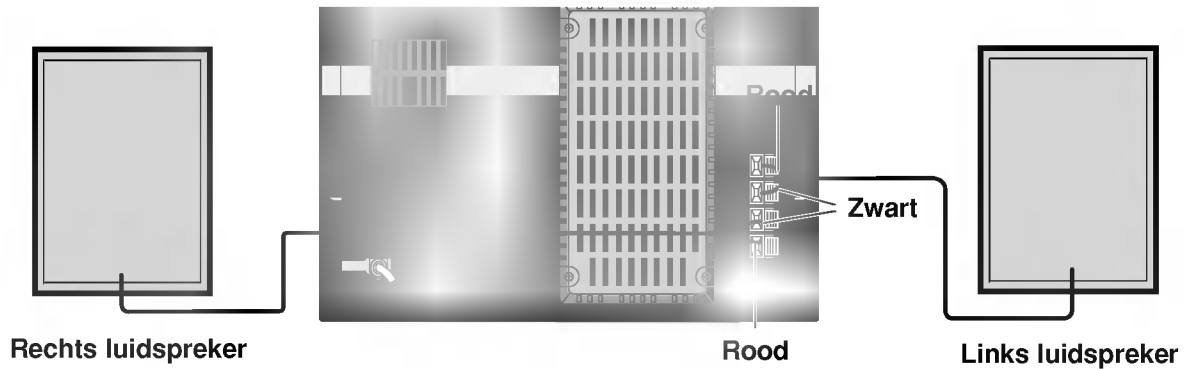

INLEIDING

N Opmerkingen

- Zorg er voor de polariteit van het luidsprekersnoer overeen te laten komen met de polariteit van het eindpunt op de componenten: + met + en - met -. Draait u dit om, dan zal het geluid vervormd worden en zal de basis daarvan ontbreken.
- Wanneer u als voorste luidsprekers luidsprekers gebruikt met een lage maximale ingangsfrequentie, pas het volume dan voorzichtig aan om excessieve uitvoer op de luidsprekers te voorkomen.
- Haal de voorste bedekking van de er niet af.

Antenneaansluitingen

Sluit de meegeleverde FM/AM-antennes aan om naar de radio te luisteren.

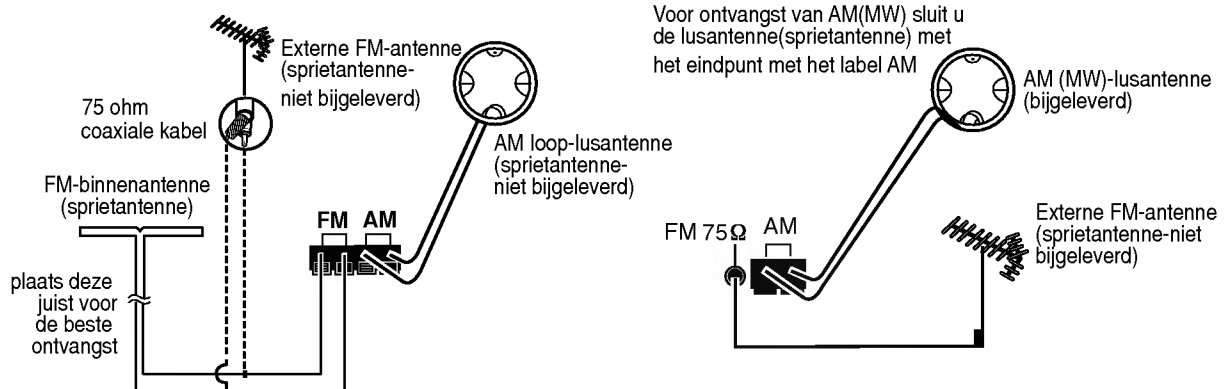

N Opmerkingen

- Om het oppikken van ruis te voorkomen dient u de AM-lusantenne niet vlakbij de eenheid en andere componenten te houden.
- Zorg er voor de FM-draadantenne goed uit te strekken.
- Houd de FM-draadantenne na deze aangesloten te hebben zo horizontaal mogelijk.



Instellen van het voltage (OPTIONEEL)

Indien uw toestel aan de achterzijde is uitgerust met een voltagekiezer, verzeker u er dan van dat deze op de plaatselijke waarde staat ingesteld voor u het stroomsnoer aansluit.

Instellen van de KLOK

- 1** Druk op **CLOCK**.
(Indien de klok ingesteld moet worden, druk dan minimum 2 seconden lang op **CLOCK**.)
- De tijdsaanduiding begint te knipperen.
- 2** Selecteer een 24-uur-cyclus of een 12-uur-cyclus door op de **PRESET DOWN/UP**-toets te drukken of de **MULTI JOG** (meerkeuzeknop) te draaien.



(12HR)

of



(24HR)

- 3** Druk op de knop **SET** om de geselecteerde uurcyclus te bevestigen.
- 4** Gebruik de **PRESET DOWN/UP**-toets of de **MULTI JOG** (meerkeuzeknop) om het juiste uur in te stellen.
- 5** Druk op de knop **SET**.
- 6** Gebruik de **PRESET DOWN/UP**-toets of de **MULTI JOG** (meerkeuzeknop) om de minuten juist in te stellen.
- 7** Druk op de knop **SET** en vervolgens wordt de juiste tijd op het display weergegeven.
- 8** Druk op elk willekeurig moment op de knop **CLOCK** om de tijd gedurende ongeveer drie seconden weer te geven.

Instellen van het volume

- Draai de **VOLUMEREGELAAR** met de klok mee om de muziek luider te zetten en tegen de klok in om het stiller te zetten.
- Op de afstandsbediening, drukt u op de **VOLUME (▲)** om de muziek luider te zetten of op **VOLUME (▼)** om het stiller te zetten.

Instellen van de geluidskwaliteit

- **Om het stereogeluid te activeren**
U kan kiezen uit 4 vaste geluidspatronen.
Selecteer de gewenste geluidsmodus met behulp van de **EQ PATT.**-toets op de afstandsbediening of met de **EQ**-toets op het voorpaneel.
FLAT : lineaire-frequentierespons
ROCK : meer bas, meer hoge tonen
POP : minder bas, minder hoge tonen
CLASSIC : voor orkestmuziek
- **Stekerbus koptelefoon**
Steek een steker (∅ 6.3mm) ivan een stereo koptelefoon in de stekerbus van de koptelefoon.
De verbinding van de luidsprekers wordt automatisch ongedaan gemaakt wanneer u de koptelefoon (niet meegeleverd) insteekt.

Slaapfunctie

Wanneer de slaaptimer gebruikt wordt, wordt de stroom automatisch uitgeschakeld nadat de opgegeven tijd is verstreken.

- 1** Om de uitschakeltijd in te geven, drukt u op **SLEEP**.
In het display kunt u gedurende ongeveer 5 seconden het woord **SLEEP 90** zien. Dit betekent dat het systeem automatisch na 90 minuten wordt uitgeschakeld.
Telkens wanneer de knop wordt ingedrukt, wordt het tijdsinterval voordat de eenheid uitgeschakeld wordt, teruggebracht met 10 minuten, 80...70...et cetera.
Selecteer de gewenste tijd om uit te schakelen.
- 2** Om de tijd te controleren die overblijft tot de stroom wordt uitgeschakeld.
Druk even op de **SLEEP**-toets terwijl de slaapfunctie is ingeschakeld. De overblijvende tijdsduur voordat het toestel wordt uitgeschakeld verschijnt gedurende ongeveer 5 seconden op het display.

N **Opmerking**

Wanneer u de knop **SLEEP** indrukt, als de slaaptijd wordt weergegeven, wordt de **SLEEP**-tijd opnieuw ingesteld.

Om de slaaptimermodus te annuleren

Als u de functie wilt stoppen, drukt u herhaaldelijk op de knop **SLEEP** totdat het cijfer **SLEEP 10** wordt weergegeven en drukt vervolgens nog een keer op de knop.

MUTE (GELUID UIT)

Druk op **MUTE** om het geluid uit te schakelen.
U kan bijvoorbeeld het geluid van uw toestel uitzetten om een telefoon te beantwoorden. De "MUTE"-indicator knippert in het display.

SURROUND

Om de surround-modus te activeren

Druk op **SURR.** om het surround-effect te versterken.

SURROUND OFF ↔ SURROUND ON

XDSS (Extreme Dynamic Sound System)

Druk op **XDSS** om de hoge tonen en de bastonen te versterken.

De indicator "XDSS ON" of "XDSS OFF" licht op.
Om dit te annuleren, drukt u nogmaals op **XDSS**.



Timerfunctie

De klokfunctie kan ook worden ingesteld wanneer het toestel uit staat.

Door middel van de functie TIMER kunt u radio-ontvangst en opname, het afspelen van een CD cassette op het gewenste moment in- en uitschakelen.

1 Druk op de knop **CLOCK** om de huidige tijd te controleren.

Tip

Indien u de klok niet instelt, dan zal de timerfunctie niet werken.

2 Druk op **TIMER** om de timerinstellingen te openen.
Om beurten verschijnt er TUNER-CD-TAPE in het display.

Tip

Indien u de eerder ingegeven TIMER-instelling wenst te wijzigen, druk dan minimum 2 seconden lang op de "TIMER"-toets.

- In het display verschijnt de eerder opgeslagen tijd en "TIMER".

3 Druk op de knop **SET** wanneer de gewenste functie flitst.

4 1. a. Wanneer u de **TUNER**-functie selecteert, dan knipperen de indicatoren "PLAY" en "REC" ongeveer 3 seconden lang afwisselend in het display.
"PLAY"-indicator: Enkel de TUNER speelt
"REC"-indicator: De TUNER speelt en er wordt opgenomen
b. Selecteer het vorige voorkeurnummer dat in het geheugen opgeslagen is door op de **PRESET DOWN/UP**-toets te drukken of aan de **MULTI JOG** (meerkeuzeknop) te draaien en op **SET** (instellen) te drukken.
- De "ON TIME"-indicator wordt gedurende 0,5 seconde in het display weergegeven en vervolgens verdwijnt het.

2. Wanneer u de **CD- of CASSETTE**-functie selecteert,
- De "ON TIME"-indicator wordt gedurende 0,5 seconde in het display weergegeven en vervolgens verdwijnt het.

5 Stel het juiste uur in om het systeem aan te schakelen door op de **PRESET DOWN/UP**-toets te drukken of aan de **MULTI JOG** (meerkeuzeknop) te draaien.

6 Druk op **SET** om het uur van het inschakeltijdstip te bevestigen.

7 Stel de juiste minuten in om het systeem aan te schakelen door op de **PRESET DOWN/UP**-toets te drukken of aan de **MULTI JOG** (meerkeuzeknop) te draaien.

8 Druk op **SET** om de minuten van het inschakeltijdstip te bevestigen.
De "OFF TIME"-indicator wordt gedurende 0,5 seconde in het display weergegeven en vervolgens verdwijnt het.

9 Stel het juiste uur in om het systeem uit te schakelen door op de **PRESET DOWN/UP**-toets te drukken of aan de **MULTI JOG** (meerkeuzeknop) te draaien.

10 Druk op **SET** om het uur van het uitschakeltijdstip te bevestigen.

11 Stel de juiste minuten in om het systeem uit te schakelen door op de **PRESET DOWN/UP**-toets te drukken of aan de **MULTI JOG** (meerkeuzeknop) te draaien.

12 Druk op de knop **SET**.

13 Regel het volume door op de **PRESET DOWN/UP**-toets te drukken of aan de **MULTI JOG** (meerkeuzeknop) te draaien.

14 Druk op de knop **SET**.
De "⌚" instelling van de timer is nu voltooid.

15 Schakel het systeem uit.
De geselecteerde functie wordt nu automatisch ingeschakeld en uitgeschakeld op de ingestelde tijd.

Om de timer te annuleren of te controleren

Telkens wanneer de knop "TIMER" ingedrukt kunt u de instelling van de timer selecteren of annuleren.

U kunt tevens de status van de instelling van de timer controleren.

Om de timer te activeren of te controleren, drukt u op de "TIMER"-toets zodat er "⌚" verschijnt in het display. Om de TIMER te annuleren, drukt u op de "TIMER"-toets tot de aanduiding "⌚" in het display verdwijnt.

1 Sluit een extra apparaat zoals een TV of VCR aan door middel van de achter bevestigde AUX- geluidsstekerbussen.

2 Druk op de functieknop **AUX**.

Opmerking

U kunt tevens opnemen van een extra invoerbron. Zie de sectie Functie van de cassette.

Wat u moet weten over RDS

Dit toestel is uitgerust met RDS (Radio Data System), wat ervoor zorgt dat er uiteenlopende informatie beschikbaar is via FM-zenders. Vandaag de dag wordt RDS in tal van landen gebruikt. RDS is een systeem waarmee de radiozender de zendercode of netwerkinformatie doorstuurt, alsmede een beschrijving van het programmatype of specifieke gegevens van een muzikale selectie via tekstbericht en de juiste tijd.

RDS-ontvangst

Wanneer er op een FM-zender wordt afgestemd die RDS-gegevens bevat, dan geeft het toestel automatisch de zendercode van het station weer en dan licht de RDS-indicator op in het display, net zoals de indicatoren voor het RDS-dienstenprogramma (PS), herkenning van het programmatype (PTY), herkenning van de radiotekst (RT) en de tijd (CT), indien dit door de radiozender wordt doorgestuurd.

RDS-displayopties

Het RDS-systeem is in staat om een brede waaier aan informatie door te sturen, bovenop de initiële zendercode die wordt weergegeven wanneer er op de zender wordt afgestemd. Bij een normale werking van de RDS, vermeldt het display de naam van de zender, het uitzendnetwerk of de roepletters. Wanneer u op **RDS** drukt op het voorpaneel, dan kan u de verschillende informatiegegevens doorlopen, in deze volgorde:

(PS → FREQUENCY → PTY → RT → CT)

- **PTY (Programme type recognition, programma-soort-erkenning)**- Het soort programma wordt op het displayvenster weergegeven.
- **RT (Radio text recognition, radio-tekst-erkenning)**- De naam van de radiozender wordt op het displayvenster weergegeven.
- **CT (Tijd wordt gecontroleerd door de zender)**- Zo kan het systeem de juiste tijd ontvangen en weergeven op het displayvenster.
- **PS (Programme Service name, programmadienst-naam)**- De titel van het programma wordt weergegeven op het displayvenster.

Opmerkingen

- Het kan zijn dat sommige RDS-zenders deze bijkomende informatiemogelijkheden niet gebruiken. Indien de gegevens voor de geselecteerde modus niet worden doorgezonden, dan verschijnt er **GEEN PTY (PTY NONE)**, **GEEN RT (RT NONE)**, **GEEN CT (CT NONE)**, **GEEN PS (PS NONE)** op het display.

Zoeken van programma's (PTY)

Een groot voordeel van RDS is de mogelijkheid om uitzendingen te coderen met programmatypecodes (PTY) die aangeven welk programmatype er wordt uitgezonden. In de volgende lijst vindt u de afkortingen die worden gebruikt om elk programmatype (PTY) aan te duiden, gevolgd door een korte uitleg over het programmatype.

NEWS	Nieuws
AFFAIRS	Actualiteit
INFO	Informatie
SPORT	Sport
EDUCATE	Opvoedkunde
DRAMA	Toneel
CULTURE	Cultuur
SCIENCE	Wetenschap
VARIED	Gevarieerd praatprogramma
POP M	Popmuziek
ROCK M	Rockmuziek
EASY M	Lichte luistermuziek
LIGHT M	Licht klassieke muziek
CLASSICS	Zware klassieke muziek
OTHER M	Andere muziek
WEATHER	Weerbericht
FINANCE	Financiële programma's
CHILDREN	Kinderprogramma's
SOCIAL	Programma's over sociale aangelegenheden
RELIGION	Religieuze programma's
PHONE IN	Inbelprogramma's
TRAVEL	Reisprogramma's en toeristische informatie
LEISURE	Vrije tijd en hobby
JAZZ	Jazzmuziek
COUNTRY	Countrymuziek
NATION M	Nationale muziek
OLDIES	Oldies
FOLK M	Folkmuziek
DOCUMENT	Documentaires
TEST	Alarmberichten van de zender
ALARM 1	Noodinformatie

Op de volgende manier kan u naar een bepaald programmatype (PTY) zoeken:

- 1** Druk enkele malen op **TUNER/BAND** om FM te selecteren.
- 2** Selecteer het gewenste radiostation door te drukken op **TUNING DOWN/UP**.
Wanneer het toestel een RDS-signaal ontvangt, dan wordt de naam van de programmadienst weergegeven (PS) nadat de RDS-indicator verschijnt.
- 3** Druk op de **RDS-toets** om **PTY-modus** te selecteren.
- 4** Om een ander programmatype (PTY) te zoeken, drukt u op de **PRESET DOWN/UP** terwijl de laatst gebruikte PTY nog steeds wordt weergegeven, om de lijst van de beschikbare programmatypes (PTY) te doorlopen.
- 5** Wanneer het programmatype (PTY) geselecteerd is, drukt u binnen de 5 seconden op **◀◀◀ / ▶▶▶**.
Het toestel gaat vervolgens in een automatische zoekmodus en probeert de volgende radiozender met een aanvaardbare signaalsterkte te vinden die overeenkomt met het gewenste programmatype.

U kunt 50 stations voor de FM vooraf instellen en voor de AM. Voordat u afstemt, is het raadzaam er voor te zorgen dat het volume minimaal staat.

1 Druk op TUNER (of TUNER/BAND op de afstandsbediening) om de gewenste frequentie (AM of FM) te selecteren.

Elke keer u op deze toets drukt, worden FM en AM afwisselend weergegeven.

2 Druk op het voorpaneel op TUNING DOWN/UP tot de frequentie begint te veranderen.

Opmerkingen

• Automatisch afstemmen

Druk langer dan 0,5 seconden op TUNING DOWN/UP. - Het scannen stopt als het toestel een zender vindt.

• Manueel afstemmen

Druk kort en herhaaldelijk op TUNING DOWN/UP.

3 Druk op PROG./MEMO..

Een ingesteld nummer zal flikkeren op het displayvenster.

4 Druk op PRESET DOWN/UP (of op PRESET (▼/▲) op de afstandsbediening) om het gewenste ingestelde nummer te selecteren.

5 Druk op PROG./MEMO..

- De radiozender is nu opgeslagen.

6 Herhaal stappen 2 tot 5 om andere radiostations op te slaan.

Om alle gememoriseerde stations te wissen

Druk de knop PROG./MEMO. in en houd deze gedurende ongeveer twee seconden ingedrukt. "CLEAR" wordt in het display-venster weergegeven en u drukt vervolgens opnieuw op CLEAR, Opnieuw worden de stations gewist.

Tip

Als alle stations al zijn ingevoerd, zal de boodschap FULL een tel in het display weergegeven worden. Vervolgens zal een voorinstellingsnummer op het display flitsen. Om het ingestelde nummer te wijzigen, volgt u de stappen 4-5.

Om vooraf ingestelde instellingen te herroepen

Druk op de knop PRESET DOWN/UP (of PRESET (▼/▲) en houd deze ingedrukt totdat het gewenste nummer van de instelling zichtbaar wordt of druk deze knop herhaaldelijk in.

1 Druk op TUNER (of TUNER/BAND op de afstandsbediening) om de gewenste frequentie (AM of FM) te selecteren.

Elke keer u op deze toets drukt, worden FM en AM afwisselend weergegeven. Het apparaat stemt af op het radiostation waarop het de laatste keer werd afgestemd.

2 Druk op PRESET DOWN/UP (of op PRESET (▼/▲) op de afstandsbediening) om het gewenste ingestelde radiostation te selecteren.

- Elke keer u op de knop drukt, springt het apparaat naar het volgende ingestelde radiostation

3 U stelt het volume in door herhaaldelijk te draaien aan de VOLUMEREGELAAR (of door op VOLUME (▼/▲) te drukken op de afstandsbediening).

Om te luisteren naar niet vooraf ingestelde radiostations

- Gebruik handmatige of automatische afstemming bij stap 2.
- Druk voor automatisch afstemmen op TUNING DOWN/UP en houd deze knop ongeveer twee seconden ingedrukt op het voorpaneel.

Om de radio uit te zetten

Druk op POWER (⏻ STANDBY/ON) om de eenheid uit te zetten of selecteer een andere functiemodus (CD, TAPE of AUX).

Tip

- **Als een FM-programma luidruchtig is**
Druk op MODE/RIF op het voorpaneel zodat de aanduiding "STEREO" uit het display verdwijnt. Er zal nu geen stereo-effect meer zijn, maar de ontvangst zal beter worden. Druk MODE/RIF opnieuw op de knop om het stereo-effect te herstellen.
- **Om de ontvangst te verbeteren**
Draai de meegeleverde antennes in een andere richting

Opmerkingen

- Gebruik de MODE/RIF-functie (Radio Interference Filter) om over te gaan op mono-ontvangst indien de stereo-ontvangst gestoord wordt.
- Wanneer u MW (AM) -uitzendingen opneemt, dan kan het zijn dat er klopgeluiden voorkomen. Indien dat het geval is, druk dan één maal op MODE/RIF.



Afspelen van een cassette

- 1** Druk op TAPE 1 / 2 om CASSETTE 1 (TAPE 1) of CASSETTE 2 (TAPE 2) te selecteren. (in het display verschijnt "NO TAPE".)
- 2** Open het cassettedek met TAPE 1 (of 2) door op PUSH EJECT te duwen.
- 3** Plaats een of twee cassettes met de cassetteband naar onder gericht en sluit vervolgens het cassettedek met tape 1 (of 2).
- 4** Druk op AF SPELEN (of : OPTIONEEL).

AUTO STOP DECK (TAPE 1/2)

Met auto stop deck, speelt het apparaat één enkele zijde van de cassette en vervolgens stopt het automatisch.

AUTO REVERSE DECK (TAPE 2) : OPTIONEEL

U kan de speelrichting van de cassette bepalen door op de toets PLAY MODE te drukken.

Aantal maal drukken	Display	Functie
Eén maal		Nadat de voor- of de achterzijde (omgekeerde weergave) van de cassette werd afgespeeld, stopt het apparaat automatisch.
Twee maal		Nadat de voor- en de achterzijde van de cassette werden afgespeeld, stopt het apparaat automatisch.
Drie maal		Nadat de voor- of de achterzijde van de cassette zes maal werden afgespeeld, stopt het apparaat automatisch.

Stoppen met afspelen

Druk tijdens het afspelen op STOP () / CLEAR op het voorpaneel of op CASSETTE STOPPEN () op de afstandbediening.

Cassetteteller reset

Druk tijdens het afspelen op COUNT.RESET. In het display verschijnt de afspeeltijd "TP 1(of 2) - 0000".

Om terug- of verder te spoelen

Als u op / op het voorpaneel of / op de afstandsbediening gedrukt heeft tijdens de weergave, druk op PLAY () op het gewenste moment.

Dubbing (cassettes kopiëren)

Deze functie toont u hoe u van cassette naar cassette kan opnemen.

- 1** Druk op TAPE 1 / 2.
 - Cassette TAPE 1- Plaats een te kopiëren cassette.
 - Cassette TAPE 2- Plaats een lege cassette.
- 2** Druk op NOR-DUBB./ HI-DUBB.(normale/snelle opname) als volgt.

Aantal maal drukken	Display	Functie
NOR-DUBB.	<i>NOR DUBB</i>	Normal speed dubbing (normale opname)
HI DUBB.	<i>HI DUBB</i>	Double speed dubbing (snelle opname)

Om de opname te stoppen, drukt u op STOP () .

Spoel de cassette door naar het punt waarop de opname kan starten. Gebruik uitsluitend gewone cassettes. U kan uitsluitend opnemen van cassettedek 2.

Basisinstellingen

- 1** Druk op CD of TUNER (of TUNER/BAND op de afstandsbediening)
- 2** Open het cassettedek TAPE 2 en plaats een lege cassette in het cassettevak. U kan de opnamerichting instellen: OPTIONEEL Druk verschillende malen op PLAY MODE om de opnamerichting in te stellen.

Aantal drukken	Display	Functie
Eén maal		Voorzijde kopiëren.
Twee maal		Voor- en achterzijde kopiëren.
Drie maal		Voor- en achterzijde kopiëren.

Opnemen van radio, cd of van andere randapparatuur

- 1** Druk op / op het voorpaneel. "REC" knippert en de cassette blijft in pauzmodus.
- 2** Druk op AF SPELEN () op het voorpaneel. De opname begint.



Opnamepauze

Om de opname even te stoppen, drukt u op / op het voorpaneel of nogmaals op / op de afstandsbediening. In het display knippert "REC".

De opname stoppen

Druk op CASSETTE STOPPEN () .

Gesynchroniseerde opname van een cd naar een cassette

De functie gesynchroniseerde opname van een cd kopieert een volledige cd en de geprogrammeerde nummers automatisch op een cassette.

- 1** Druk op CD SYNC. in stopmodus. "REC" knippert en "CD SYNC" wordt op het display weergegeven.
- 2** Na ongeveer 7 seconden start de gesynchroniseerde opname automatisch.

Opmerkingen

- Indien u een bepaalde track of nummer wenst op te nemen, dan selecteert u deze track met behulp van / voor u met de gesynchroniseerde opname begint.

Afspelen van een cd

- 1** Druk op **⏻** STANDBY/ON(POWER) om het toestel aan te schakelen.
- 2** Druk op de CD-toets op het voorpaneel om de cd-modus te openen.
Indien er geen schijfje in de cd-lade is geplaatst dan verschijnt de "NO DISC"-indicator.
- 3** Druk op CD OPENEN/SLUITEN (**▲** OPEN/CLOSE) en plaats de cd in de cd-lade.
De linker cd (DISC 1) wordt eerst afgespeeld.



N Opmerking

Om een schijfje van 8 cm (3 inch) te spelen, plaats je het op de binnencirkel van de lade.

- 4** Druk op CD OPENEN/SLUITEN (**▲** OPEN/CLOSE) om de cd-lade te sluiten.
Audio-CD: Op het scherm verschijnt "READING", het totale aantal nummers en de afspeelduur.
MP3-CD: Op het scherm verschijnt "READING" en het totale aantal bestanden die worden afgespeeld.
- 5** Druk vervolgens op AF SPELEN (**▶**) op het voorpaneel of op CD AF SPELEN/PAUZE (**▶**/||) op de afstandsbediening.

Pauze

Druk tijdens de weergave op CD PAUZE (CD||) op het voorpaneel of op CD AF SPELEN/PAUZE (**▶**/||). Druk nogmaals op deze toets om de cd verder af te spelen.

Stoppen met afspelen

Druk tijdens de weergave op STOP (**■**)/CLEAR op het voorpaneel of op CD STOPPEN(**■**) op de afstandsbediening.

Een nummer overslaan

- Druk op **▶▶ ▶▶** om naar het volgende nummer te gaan.
- Indien er in de loop van een nummer één maal op **◀◀ ◀◀** wordt gedrukt, dan gaat het apparaat opnieuw naar het begin van dat nummer. Indien er nogmaals op de toets wordt gedrukt, dan wordt er voor elke druk op de toets één nummer overgeslagen.

Om een Track te zoeken

Nadat u tijdens het afspelen op de afstandsbediening even aangehouden op **◀◀ ◀◀ / ▶▶ ▶▶** gedrukt heeft, dan laat u de toets gewoon los op het gewenste punt.

N Opmerkingen

Deze functie is niet beschikbaar om MP3-bestanden af te spelen.

Naar de volgende cd's

Druk tijdens de weergave of in stopmodus op DISK OVERSLAAN(DISC SKIP) op het voorpaneel of op D. SKIP op de afstandsbediening.

Een cd selecteren

Druk tijdens het afspelen of in stopmodus op DISC 1, DISC 2 of DISC 3.

Wanneer u op DISC 1-3 drukt voor u een schijfjes speelt, dan zal het toestel automatisch de gekozen disk beginnen af te spelen.

Andere cd's plaatsen tijdens het afspelen

U kan de cd-lade tijdens de weergave openen om na te gaan welke cd's er daarna worden gespeeld. U kan de cd's vervangen zonder dat u de huidige cd hoeft stop te zetten.

- 1** Druk op de CD OPENEN/SLUITEN-toets (**▲** OPEN/CLOSE).

De cd-lade gaat open. U ziet de twee cd-lades. Wanneer er een cd wordt afgespeeld, dan wordt de weergave ervan niet onderbroken.

- 2** Plaats andere cd's in de cd-lades.

De cd in de linkerlade wordt gespeeld na de huidige cd en vervolgens wordt de cd in de rechterlade gespeeld.

- 3** Druk op CD OPENEN/SLUITEN (**▲** OPEN/CLOSE).
De cd-deur gaat dicht.

N Opmerkingen

- Plaats in elke cd-lade slechts één enkele cd tegelijkertijd.
- Duw niet op de cd-lade om de cd-deur te sluiten, dit zou het toestel kunnen beschadigen.

Om de informatie van het MP3 bestand te controleren

Druk op de **MP3 Info**-toets tijdens het afspelen van een MP3-bestand.

- De informatie (Titel, Artiest of Album) van het MP3-bestand wordt op het display weergegeven.
- Indien er geen informatie over het MP3-bestand is, verschijnt "NO ID3 TAG" op het scherm.

N Opmerking

Bovendien kan dit toestel een CD-R of CD-RW afspelen die audiotitels of MP3-bestanden bevat.

Herhalend afspelen

Eén nummer herhalen

Druk tijdens het afspelen één enkele maal op **REPEAT**.
- Op het display verschijnt "REPEAT 1".

Een cd herhalend afspelen

Druk tijdens het afspelen nogmaals op **REPEAT**.
- Op het display verschijnt "REPEAT 1 DISC".

Alle nummers herhalen

Druk tijdens het afspelen nogmaals op **REPEAT**.
- Op het display verschijnt "REPEAT ALL DISC".

Herhalend afspelen annuleren

- Druk enkele malen op **REPEAT** tot de herhaalindicator verdwijnt.

Herhalend afspelen programmeren

- Druk tijdens het geprogrammeerde afspelen één enkele maal op **REPEAT**.
 - Op het display verschijnt "REPEAT 1".
(Eén enkel nummer wordt herhaald).
- Druk tijdens het geprogrammeerde afspelen nogmaals op **REPEAT**.
 - Op het display verschijnt "REPEAT 1 DISC".
(Alle programma's worden herhaald).

Afspelen programmeren

U kan de volgorde van de nummers zelf bepalen en zo uw eigen programma opmaken. Dit programma kan tot 20 nummers bevatten.

- 1** Druk in stopmodus op **PROG./MEMO.** op het voorpaneel of op **PROGRAM** op de afstandsbediening.
- 2** Druk op **DISK OVERSLAAN (DISC SKIP)** of op **RECHTSTREEKS AFSPELEN DISK (DISK 1/2/3)** op het voorpaneel of op **D.SKIP** op de afstandsbediening om de cd te selecteren.
- 3** Druk op **CD OVERSLAAN/ZOEKEN** **◀◀ ◀◀** / **▶▶ ▶▶** op het voorpaneel of op de afstandsbediening om het gewenste nummer te selecteren.
- 4** Druk op **PROG./MEMO.** op het voorpaneel of op **PROGRAM** op de afstandsbediening.
- 5** Herhaal de stappen 1 tot 4.
- 6** Druk op **AFSPELEN (▶)** op het voorpaneel of op **CD AFSPELEN/PAUZE (▶/||)** op de afstandsbediening.

Om de programma-inhoud in te kijken

Druk in stopmodus op de **PROG./MEMO.**-toets (of op **PROGRAM** op de afstandsbediening).
- De cd, het nummer en het programmanummer worden weergegeven.

Om de programma-inhoud te wissen

Druk in stopmodus op de **PROG./MEMO.**-toets (of op **PROGRAM** op de afstandsbediening). Druk vervolgens op het voorpaneel op **CLEAR** of op **CD STOP (■)** op de afstandsbediening.

Om programma-inhoud toe te voegen

1. Druk in stopmodus enkele malen op de **PROG./MEMO.**-toets (of op **PROGRAM** op de afstandsbediening) tot "cd Number" knippert.
2. Herhaal de stappen 2-5.

De programma-inhoud wijzigen

1. Druk op de **PROG./MEMO.**-toets (of op **PROGRAM** op de afstandsbediening) tot het programmanummer wordt weergegeven dat u wenst te wijzigen.
2. Herhaal de stappen 2-4.

Kijk de volgende gids na voor mogelijke oorzaak van een probleem vooraleer zich tot de service te wenden.

Symptoom	Oorzaak	Correctie
Geen stroom.	<ul style="list-style-type: none"> De netvoedingskabel is niet aangesloten. 	<ul style="list-style-type: none"> Steek de netvoedingskabel in het stopcontact.
Geen geluid.	<ul style="list-style-type: none"> De audiokabels zijn niet goed aangesloten. 	<ul style="list-style-type: none"> Sluit de audiokabels goed op de terminal aan.
	<ul style="list-style-type: none"> Het externe bronapparaat staat niet aan. 	<ul style="list-style-type: none"> Schakel het externe bronapparaat aan.
	<ul style="list-style-type: none"> De luidsprekerkabel is verkeerd aangesloten 	<ul style="list-style-type: none"> Schakel de luidsprekerkabel juist aan en schakel het apparaat vervolgens opnieuw aan door op POWER te drukken.
De eenheid begint niet met spelen.	<ul style="list-style-type: none"> Er steekt geen cd of cassette in het toestel. 	<ul style="list-style-type: none"> Plaats een cd of een cassette.
	<ul style="list-style-type: none"> Er steekt een cd of cassette in het toestel die niet kan worden afgespeeld. 	<ul style="list-style-type: none"> Plaats een cd of een cassette die wel kan worden afgespeeld.
	<ul style="list-style-type: none"> De disc zit omgekeerd. 	<ul style="list-style-type: none"> Steek de disc met de speelkant naar onder.
	<ul style="list-style-type: none"> De disc zit niet in de leidraad. 	<ul style="list-style-type: none"> Steek de disc in de disc lade in de leidraad.
	<ul style="list-style-type: none"> De disc is vuil. 	<ul style="list-style-type: none"> Reinig de disc.
De afstandsbediening werkt niet goed.	<ul style="list-style-type: none"> De afstandsbediening is niet gericht op de externe sensor van de eenheid. 	<ul style="list-style-type: none"> Wijs de afstandsbediening naar de externe sensor van de eenheid.
	<ul style="list-style-type: none"> De afstandsbediening staat te ver van de eenheid. 	<ul style="list-style-type: none"> Gebruik de afstandsbediening binnen een straal van 7 meter.
	<ul style="list-style-type: none"> Er staat iets in de weg tussen de afstandsbediening en de eenheid. 	<ul style="list-style-type: none"> Maak de weg vrij.
	<ul style="list-style-type: none"> De batterijen in de afstandsbediening zijn op. 	<ul style="list-style-type: none"> Vervang de batterijen door nieuwe batterijen.

Over MP3

- Een MP3-bestand zijn audiodata die gecomprimeerd zijn met behulp van MPEG1, het 3 bestanden-coderingsschema met audiolagen. Bestanden die de extensie ".mp3" hebben, noemen we "MP3-bestanden".
- Het toestel kan geen MP3-bestand lezen dat een andere extensie heeft dan "mp3".

De compatibiliteit van dit toestel met MP3-schijfjes heeft de volgende beperkingen:

- Sampling frequentie / 8 – 48kHz
- Bit rate / 8 - 320kbps
- CD-R fysiek formaat zou "ISO 9660" moeten zijn
- Indien u MP3-bestanden opneemt met software dat geen FILE SYSTEM kan creëren, zoals bijvoorbeeld "Direct-CD" enz., dan is het onmogelijk om MP3-bestanden af te spelen. We raden u dan ook aan om gebruik te maken van "Easy-CD Creator", dat een ISO9660 bestandssysteem creëert.

- Bestandsnamen moeten bestaan uit 30 letters of minder en moeten de extensie ".mp3" bevatten, b.v. "*****.MP3".
- Gebruik geen speciale tekens zoals "_/:*?<>" enz.
- Zelfs als het schijf meer dan 1000 nummers bevat, worden er alleen maximaal 999 nummers weergegeven.

Over MULTI SESSION

- Deze functie herkent het multisessie-disk volgens een CD-ROM-type.
- b.v.) Indien zich in de eerste sessie MP3-bestanden bevinden, wordt alleen het MP3-bestand van de eerste sessie afgespeeld. Indien zich alleen een MP3-bestand in de hele sessie bevindt, wordt het MP3-bestand van elke sessie afgespeeld. Indien zich een Audio-CD in de eerste sessie bevindt, wordt alleen de Audio-CD van de eerste sessie afgespeeld.



[Algemeen]	Stroomtoevoer	Zie het achterpaneel.	
	Stroomverbruik	40 W	
	Massa	6.3 kg	
	Externe afmetingen (B x H x D)	273 x 330 x 360 mm	
[CD]	Frequentierespons	40 - 18000 Hz	
	Verhouding signaal en ruis	70 dB	
	Dynamisch bereik	70 dB	
[Tuner]	FM	Afstembereik	87.5 - 108.0 MHz of 65 - 74 MHz , 87.5 - 108.0 MHz
		Middelfrequentie	10.7 MHz
		Verhouding signaal en ruis	60/55 dB
		Frequentierespons	60 - 10000 Hz
	AM (MW)	Afstembereik	522 - 1611 kHz of 530 - 1610 kHz
		Middelfrequentie	450 kHz
		Verhouding signaal en ruis	35 dB
		Frequentierespons	100 - 1800 Hz
[Versterker]	Uitgangstroom	12.5 W + 12.5 W	
	T.H.D	0.15 %	
	Frequentierespons	40 - 25000 Hz	
	Verhouding signaal en ruis	80 dB	
[TAPE]	Tapesnelheid	4.75cm/sec	
	Wow-flutte	0.25% (MTT -111, JIS-WTD)	
	F.F./REW-tijd	120sec (C-60)	
	Frequentierespons	250 - 8000Hz	
	Verhouding signaal en ruis	43dB	
	Kanaalscheiding	50dB(P/B)/45dB(R/P)	
	Wisverhouding	55dB (MTT-5511)	
[Luidsprekers]	Type	2 weg 2 luidspreker	
	Impedanti	6 Ω	
	Frequentierespon	60 - 18000 Hz	
	Geluidsdrumniveau	85 dB/W (1m)	
	Gemeten ingangsstroom	12.5 W	
	Maximale ingangsstroom	25 W	
	Netto afmetingen (B x H x D)	200 X 326 X 185 mm	
	Netto gewicht	2.31 kg	

* Wijzigingen in ontwerp en specificaties voorbehouden.