



SXS REFRIGERATOR

User's Guide

Please read this guide thoroughly before operating and keep it handy for reference at all times.

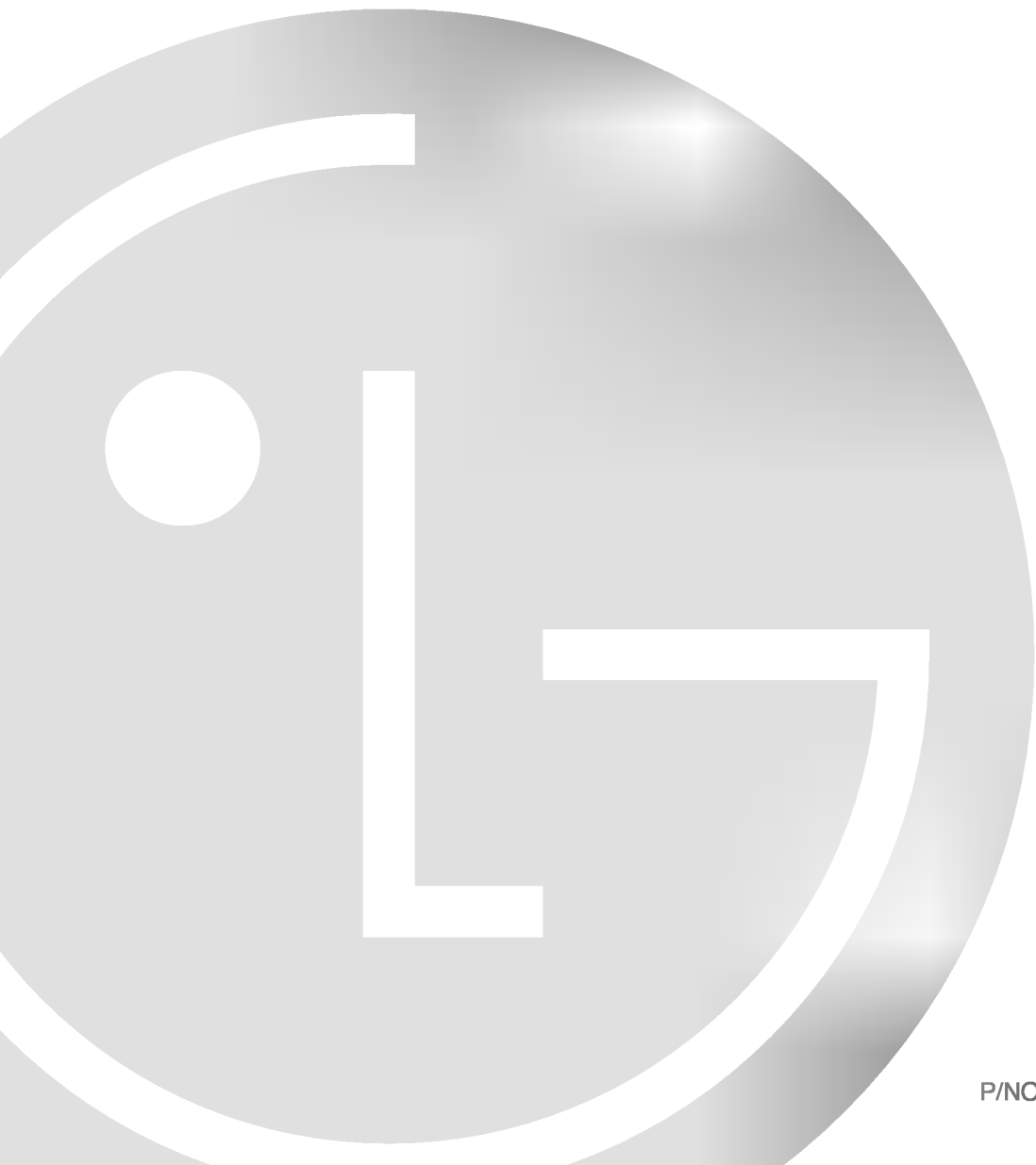

Table of contents

Introduction	Entry	3
	Important safety instruction	3
	Identification of parts	4
Installation	Where to install	5
	Door removal	6
	Door replacement	7
	Feed water pipe installation	7
	Height adjustment	8
Operation	Starting	9
	Adjusting the temperatures and functions (Dispenser / Automatic ice maker)	9
	Refreshment center (Applicable to some models only)	14
	Shelf (Applicable to some models only)	15
	Wine holder (Applicable to some models only)	15
	Egg box	16
	Humidity control in the vegetable compartment	16
	Deodorizer (Applicable to some models only)	16
	Miracle Zone Temperature Transition Corner	17
	Temperature Change at Miracle Zone	17
Miracle Zone	17	
Suggestion on food storage	Location of foods	18
	Storing foods	19
Care and maintenance	How to dismantle parts	20
	General information	22
	Cleaning	22
	Trouble shooting	23

Entry

The model and serial numbers are found on the inner case or back of refrigerator compartment of this unit. These numbers are unique to this unit and not available to others. You should record requested information here and retain this guide as a permanent record of your purchase. Staple your receipt here.

Date of purchase : _____

Dealer purchased from : _____

Dealer address : _____

Dealer phone no. : _____

Model no. : _____

Serial no. : _____

Important safety instruction

Before it is used, this refrigerator must be properly installed and located in accordance with the installation instructions in this document.

Never unplug your refrigerator by pulling on the power cord. Always grip plug firmly and pull it straight out from the outlet.

When moving your appliance away from the wall, be careful not to roll over the power cord or to damage it in any way.

After your refrigerator is in operation, do not touch the cold surfaces in the freezer compartment, particularly when your hands are damp or wet. Skin could adhere to these extremely cold surfaces.

Unplug the power cord from the power outlet for cleaning or other requirements. Never touch it with wet hands because you can get an electric shock or be hurt.

Never damage, process, severely bend, pull out, or twist the power cord because damage the power cord may cause a fire or electric shock. You have doubts on whether the appliance is properly grounded.

Never place glass products in the freezer because they may be broken due to expansion when their contents are frozen.

Never allow your hands within the ice storage bin of the automatic ice maker. You could be hurt by the operation of the automatic ice maker.

The appliance is not intended for use by young children or infirm persons without supervision.

Young children should be supervised to ensure that they do not play with the appliance.

Never allow anyone to climb, sit, stand or hang on the refreshment center door. These actions may damage the refrigerator and even tip it over, causing severe personal injury.

If possible, connect the refrigerator to its own individual electrical outlet to prevent it and other appliances or household lights from causing an overload that could cause a power outage.

The refrigerator-freezer should be so positioned that the supply plug is accessible for quick disconnection when accident happens.

If the supply cord is damaged, it must be replaced by the manufacturer or its service agent or a similarly qualified person in order to avoid a hazard.

Don't use an extension cord

Accessibility of Supply Plug

Supply Cord Replacement

Child entrapment warning

DANGER: Risk of child entrapment.

Before you throw away your old refrigerator or freezer:

Take off the doors but leave the shelves in place so that children may not easily climb inside.

The appliance is not intended for use by young children or infirm persons without supervision.

Young children should be supervised to ensure that they do not play with the appliance.

Don't store

Don't store or use gasoline or other flammable vapor and liquids in the vicinity of this or any other appliance.

Grounding (Earthing)

In the event of an electric short circuit, grounding (earthing) reduces the risk of electric shock by providing an escape wire for the electric current.

In order to prevent possible electric shock, this appliance must be grounded. Improper use of the grounding plug can result in an electric shock. Consult a qualified electrician or service person if the grounding instructions are not completely understood, or if you have doubts on whether the appliance is properly grounded.

Identification of parts

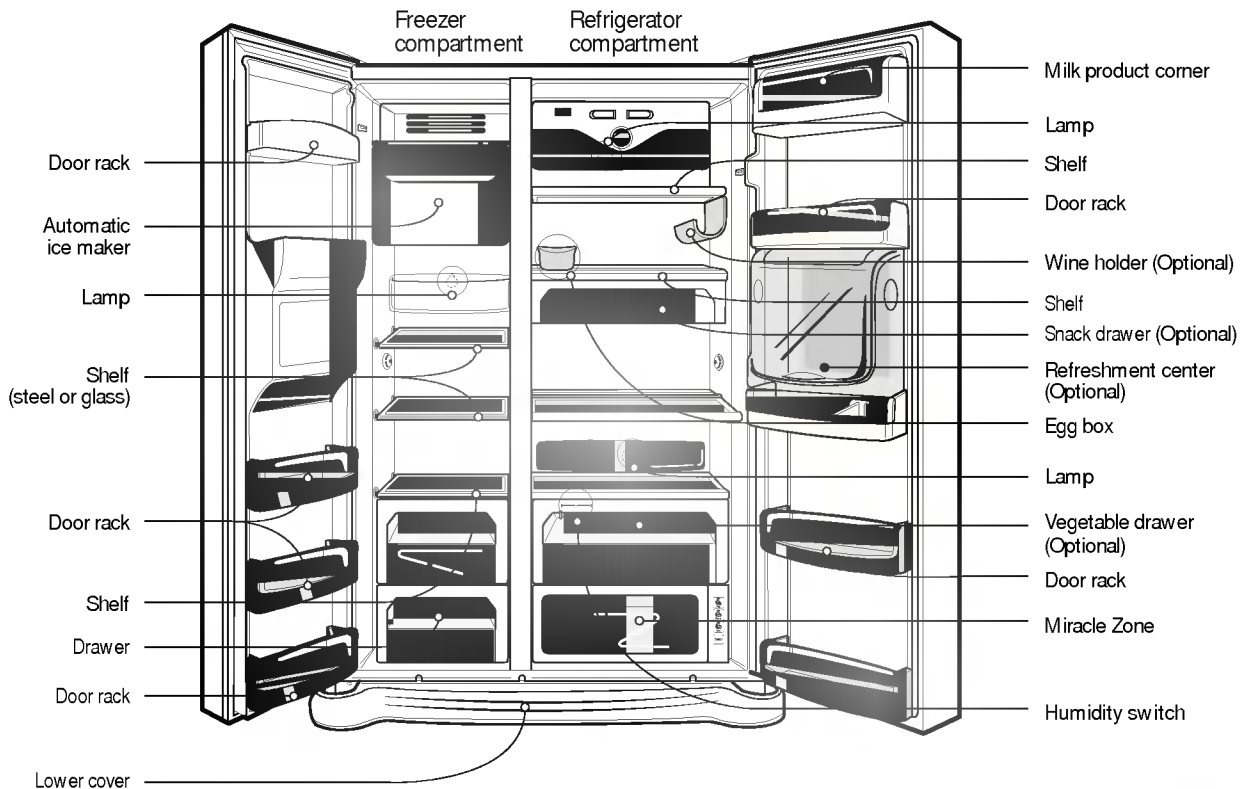

NOTE

- If you found some parts missing from your unit, they may be parts only used in other models. (i.e. the "Refreshment center" is not included in all models)

Where to Install

Select a good location

1. Place your appliance where it is easy to use.
2. Avoid placing the unit near heat sources, direct sunlight or moisture.
3. Air must circulate properly around your appliance to ensure efficient operation. If your appliance is placed in a recessed area in the wall, allow at least a 12 Inches (30 cm) or greater clearance above the appliance and 2 inches (5 cm) or more from the wall. The appliance should be elevated 1 inch (2.5 cm) from the floor, especially if it is carpeted.

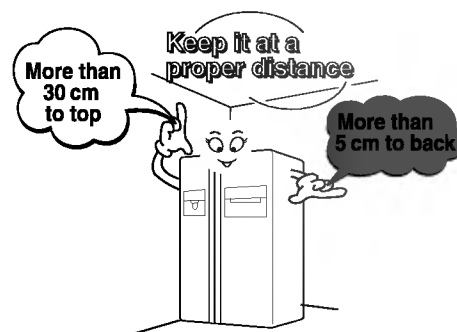

4. To avoid vibrations, the appliance must be leveled.
5. Don't install the appliance below 5°C. It may cause affect the performance.

Disposal of the old appliance

This appliance contains fluid (refrigerant, lubricant) and is made of parts and materials which are reusable and/or recyclable.

All the important materials should be sent to the collection center of waste material and can be reused after rework (recycling). For take back, please contact with the local agency.

Warning

Door removal

Electric Shock Hazard

Disconnect electrical supply to refrigerator before installing.
Failure to do so could result in death or serious injury.

If your access door is too narrow for the refrigerator to pass through, remove the refrigerator door and pass the refrigerator laterally.

Remove the lower cover by lifting upward, and then pull up the feed water tube while pressing area ① shown in the figure to the right.

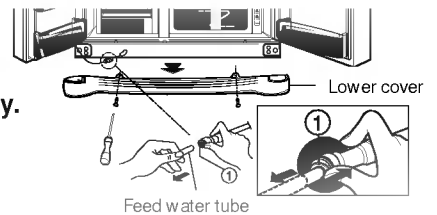

Remove lower cover and then feed water tube

Remove the freezer compartment door

1) Removing the hinge cover by loosening the screws. Separate all connection wires except for the earth line after.



2) Remove the keeper by rotating it counter clockwise (①) and then lifting the upper hinge up (②).

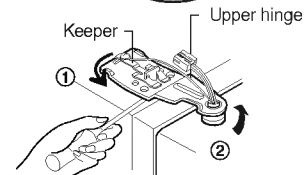

NOTE

- When removing the upper hinge, be careful that the door does not fall forwards .

3) Remove the freezer compartment door by lifting it upward. This time, the door should be lifted enough for the feed water pipe tube to be completely pulled out.



NOTE

- Move the refrigerator compartment door passing through the access door and lay it down, but be careful not to damage the feed water pipe tube.

Remove the refrigerator door

1) Loosen the hinge cover screws and remove the cover. Remove connection wire, if any, except for the earth line.

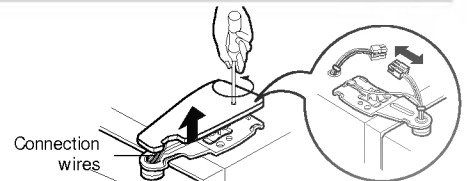

2) Remove keeper by rotating it clockwise (①) and then remove the upper hinge by lifting it up (②).

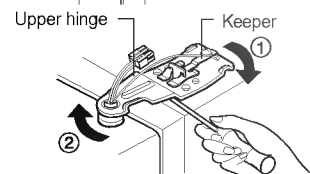

3) Remove the refrigerator compartment door by lifting it up.

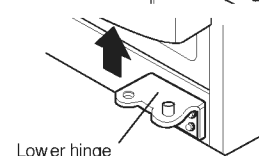

Pass the refrigerator

Pass the refrigerator laterally through the access door as shown in the right figure.

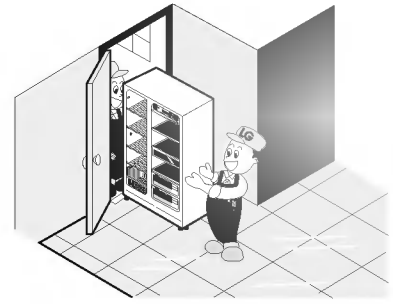

Door replacement

Mount them in the reverse sequence of removal after they pass through the access door.

Feed water pipe installation

Before installation

- Automatic ice maker operation needs water pressure of 147~834 kPa (1.5~8.5 kgf/cm²) (That is, an instant paper cup (180 cc) will be fully filled within 3 sec.).
- If water pressure does not reach the rating 147 kPa (1.5 kgf/cm²) or below, it is necessary to purchase a separate pressure pump for normal automatic icing and cool water feed.
- Keep the total length of the feed water pipe tube within 8 m and be careful for the tube not be bent. If the tube is 8 m or longer it may cause trouble in water feed owing to the drain water pressure.
- Install the feed water pipe tube at a place free from heat.

Warning

- Connect to potable water supply only.
- Refer to instructions with water filter kit for installation.

Height adjustment

If the freezer compartment door is lower than the refrigerator compartment door

Level the door by inserting flat (- type) driver into the groove of the left height adjusting screw and rotate it clockwise (⌚).

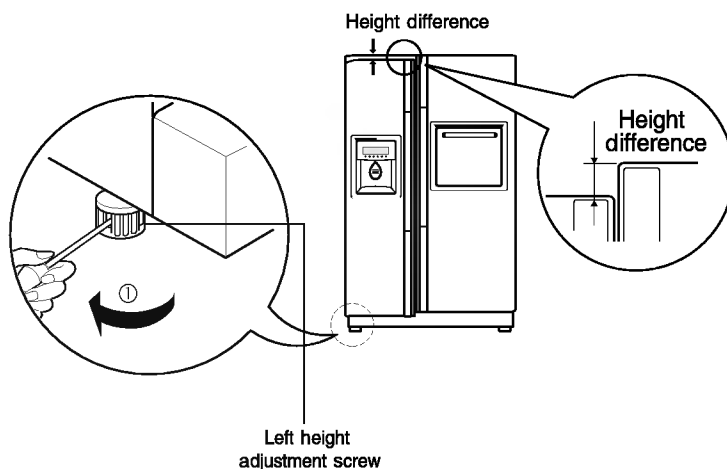

If the freezer compartment door is higher than the refrigerator compartment door

Level the door by inserting flat (- type) driver into the groove of the right height adjusting screw and rotate it clockwise (⌚).

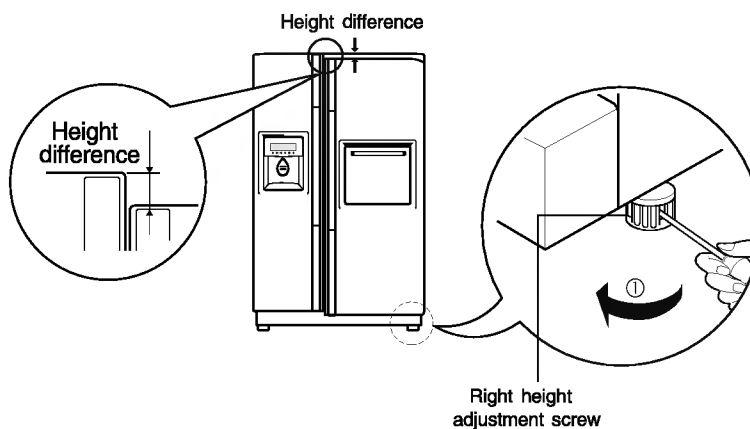

After leveling the door height

The refrigerator doors will close smoothly by heightening the front side by adjusting the height adjusting screw. If the doors do not close correctly, performance may be affected.

Next

1. Wipe off all dust accumulated during shipping and clean your appliance thoroughly.
2. Install accessories such as the ice cube box, cover evaporating tray, etc., in their proper places. They are packed together to prevent possible damage during shipping.
3. Connect the power supply cord (or plug) to the outlet. Don't double up with other appliances on the same outlet.

Starting

When your refrigerator is first installed, allow it to stabilize at normal operating temperatures for 2-3 hours prior to filling it with fresh or frozen foods. If operation is interrupted, wait 5 minutes before restarting.

Adjusting the temperatures and functions

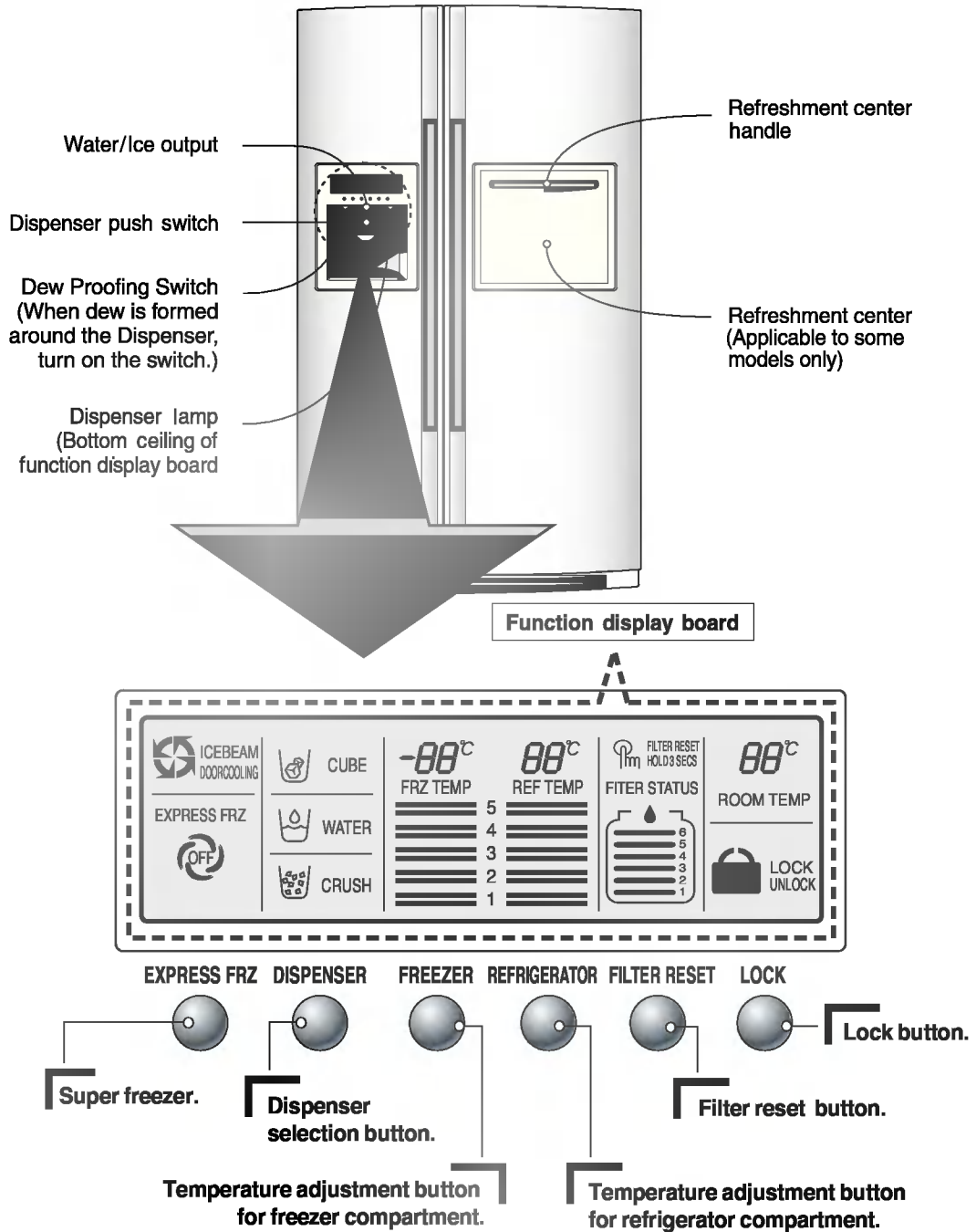

How to adjust the temperature in the freezer compartment

You can adjust temperature of and freezer room and refrigerator room.

Freezer room temperature adjustment

FREEZER



Setting temperature

BAR Indication

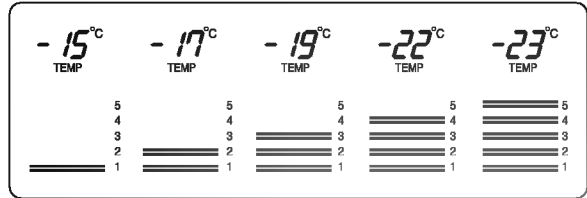

How to adjust the temperature in the refrigerator compartment

Refrigerator room temperature adjustment

REFRIGERATOR



Setting temperature

BAR Indication

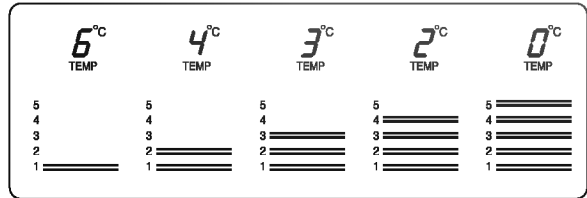

- * Whenever pressing button, setting is repeated in the order of (Middle) → (Middle Strong) → (Strong) → (Weak) → (Middle Weak).
- The actual inner temperature varies depending on the food status, as the indicated setting temperature is a target temperature, not actual temperature within refrigerator.
- Refrigeration function is weak in the initial time. Please adjust temperature as above after using refrigerator for minimum 2~3 days.

Dispenser use selection

You can select water or ice.

- * Please select water, slice ice and square ice by pressing  button as you desire.
- * Please press the push button lightly by catching and pushing in cup.
 - The border line is indicated for the selected function,
 - "Tak!" sounds if 5 seconds pass after ice comes out. It is sound that the outlet of ice is closed.
- **Reference** : Please wait for 2-3 seconds in order to take final ice slices or drops of water when taking out cup from the pressing switches after taking ice or water.

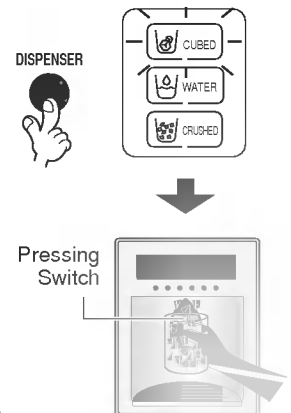

Automatic ice maker

- The icemaker can automatically make 8 pieces of ice cubes at anyone time, approximately 80 pieces per day. However these quantities may vary according to certain conditions. E.g. the duration and amount of times the refrigerator door is opened.
- The Ice making proceeds ceases automatically when the ice storage bin is full.
- If you choose not to use the automatic ice making function, repositioned the icemaker selection switch to the off position or the on position for reselection. Note: The manual selection function is only applicable to some models only.

NOTE

- It is normal that a noise is produced when ice made is dropped into the ice storage bin.

When ice maker does not operate smoothly

Ice is lumped together

- When ice is lumped together, take the ice lumps out of the ice storage bin, break them into small pieces, and then place them into the ice storage bin again.
 - When the ice maker produces too small or lumped together ice, the amount of water supplied to the ice maker need to adjusted. Contact the service center.
- ※ If ice is not used frequently, it may lump together.

Power failure

- Ice may drop into the freezer compartment. Take the ice storage bin out and discard all the ice then dry it and place it back. After the machine is powered again, crushed ice will be automatically selected.

The unit is newly installed

- It takes about 12 hours for a newly installed refrigerator to make ice in the freezer compartment.

Super freezer

Please select this function for prompt freezer.

- "On" or "Off" is repeated whenever pressing the  button.
- The arrow mark graphic remains at the On status after flickering 4times when selecting Special Refrigeration "On".
- Super freezer function automatically turns off if a fixed time passes.

EXPRESS FRZ



Ex) In selecting "On"

Ex) In selecting "Off"

Lock

This button stops operation of different button.

- Locking or Release is repeated whenever pressing the .
- Pressing the other button when selecting 'LOCK', the button does not operate.

LOCK



Ex) In selecting "LOCK"

Ex) In selecting "UNLOCK"

The other functions

Ambient temperature display window.

- Temperature is displayed only by $-9^{\circ}\text{C} \sim 49^{\circ}\text{C}$.
- Temperature less than -10°C is indicated with 'LO' and temperature more than 50°C is indicated with 'HI'.
- Temperature may differ from the actual ambient temperature as it monitors on the upper part of refrigerator (top of door).

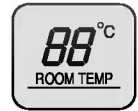

Door open warning

- 3 times of warning sounds at the interval of 30 seconds if a minute passes with the door of refrigerator and the hombar door opened or completely closed.
- Please contact with the local service center if warning continue to sound even after closing the door.

Diagnosis (failure detection) function

- Diagnosis function automatically detects failure when failure is found in product during the use of refrigerator.
- If failure occurs at product, it does not operate though pressing any button and normal indication is not done. In this case, do not turn power off but immediately contact with the local service center. A lot of time are need for service engineer to detect the failed part if turning it off.

How ice/cold water is supplied

Water is cooled while stored in the water tank in the refrigerator compartment, and then sent to the dispenser.

Ice is made in the automatic ice maker and sent to the dispenser divided into crushed and cubed form ice.

NOTE

- It is normal that the water is not very cold at first. If you want colder water, add ice into the glass.

How to use dispenser

- Select one among crushed ice, water, and cubed ice and slightly press the push switch with a glass or other container.

Water

Light the water indicating lamp by pressing the selection button.

- Water will be dispensed by pressing the push switch with a glass.

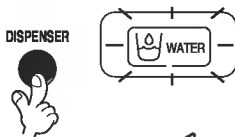

Cubed ice

Light the cubed ice indicating lamp by pressing the selection button.

- Cubed ice will be dispensed by pressing the push switch with a glass.

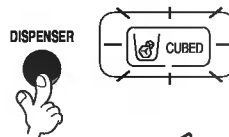

Crushed ice

Light the crushed ice indicating lamp by pressing the selection button.

- Crushed ice will be dispensed by pressing the push switch with a glass.

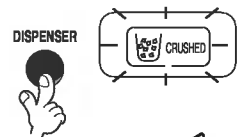

6 Filter condition (filter replacement cycle) display function

- As demonstrated below, it displays the months left in units of 30 days until the filter replacement is required, starting from when the refrigerator power usage is authorized.
- After 6 months, the following sentence and  will appear on the filter condition part of the LCD. "Press for 3 seconds after replacing filter"
- After 6 months have passed, and if the filter has been replaced or you want to reset the filter condition display, press the filter replacement button for more than 3 seconds and it will reset to the initial Power On state.

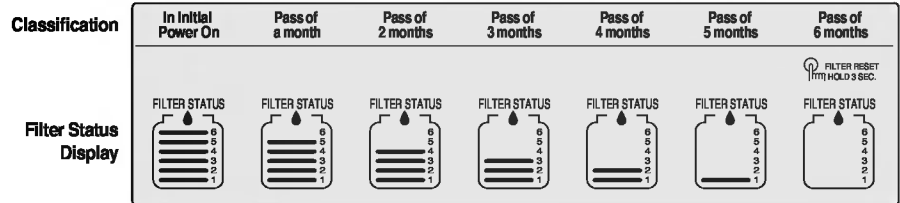

Cautions

Throw away the ice (about 20 pieces) and water (about 7 glasses) first made after refrigerator installation.

The first ice and water may include particles or odor from the feed water pipe or feed water box. This is necessary in case that the refrigerator has not been used for a long time.

Keep children away from the dispenser.

Children may push switch incorrectly bad or damage lamps.

Be careful that food is not block the ice passage.

If foods are placed at the entrance of ice passage, ice may not be dispensed. The ice passage may also be covered with ice powder if splinter ice is used only. This time, remove the ice powder accumulated.

Never store beverage cans or other foods in ice storage bin for the purpose of rapid cooling.

Such actions may damage the automatic ice maker.

Never use thin crystal glass or crockery to collect ice.

Such glasses or containers may be broken.

Put ice first into a glass before filling water or other beverages.

Water may be splashed if ice is added to existing liquid in a glass.

Never touch a hand or other tools on ice outlet.

Touch may cause a part breakage or hand injury.

Never remove the ice maker cover.

Sometimes level the surface so that the ice storage bin is fully filled with ice.

Ice is piled up just near the ice maker. So, such status may be considered, by the ice maker, that the ice storage bin is fully filled and ice making operation may stop.

If discolored ice is dispensed, immediately contact service center, stopping use.

Never use too narrow or deep glass.

Ice may be jammed in ice passage and, thus, the refrigerator may be failed.

Keep the glass at a proper distance from ice outlet.

A glass too close to the outlet may hinder ice from coming out.

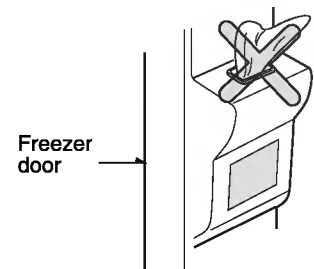

Refreshment center (Applicable to some models only)

How to use

Open the refreshment center door.

- You can access the refreshment center without opening refrigerator door and thus saving electricity.
- Inner lamp is lit in refrigerator compartment when the refreshment center door opens. Thus it is easy to identify the contents.

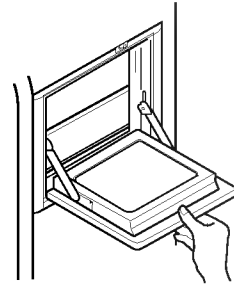

Use the refreshment center door as a stand

- Never use the refreshment center door as a chopping board and take care not to damage it with sharp tools.
- Never rest your arms or severely press on it.

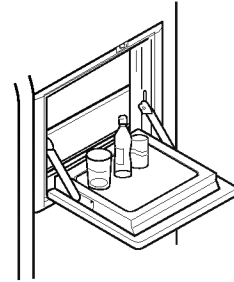

Never take out the inner refreshment center cover

- The refreshment center can not function normally without the cover.

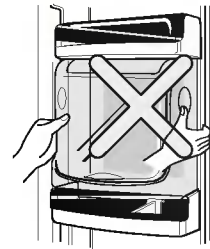

Never place heavy items on the refreshment center door or allow children to hang it on.

- Not only can the refreshment center door may be damaged, but also children may be hurt.

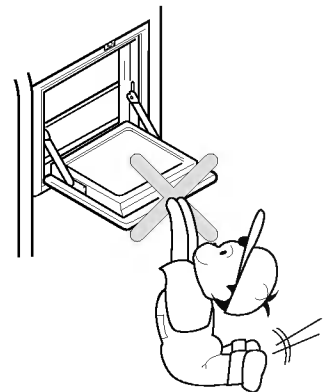

Shelf (Applicable to some models only)

Slide-Under Shelf

You can store taller items such as a gallon container or bottles by simply pushing in front half of shelf underneath back half of shelf. Pull toward you to return to a full shelf.

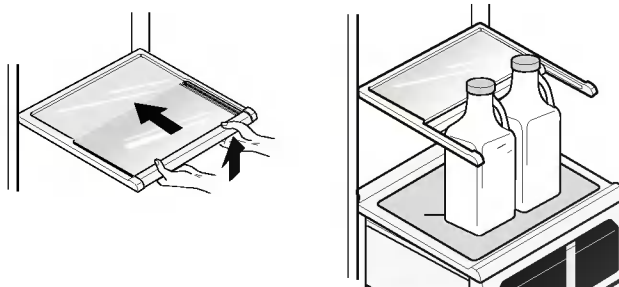

Wine holder (Applicable to some models only)

Wine holder adjustment

Bottles can be stored laterally with this wine corner. This can be attached to any shelf.

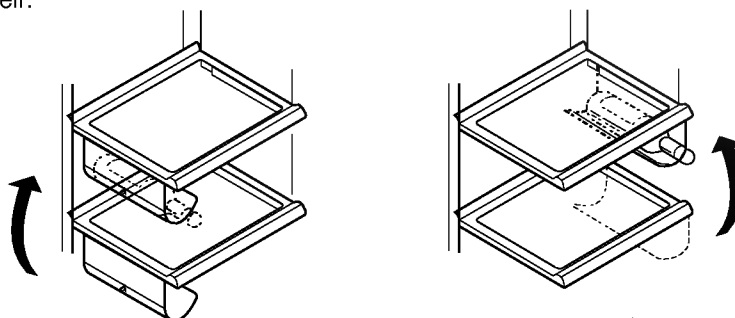

In case of inserting the wine holder :

Pull the wine holder downward as in ② after inserting it into the side anchoring part of the shelf as in ① by catching it upward as in ①.

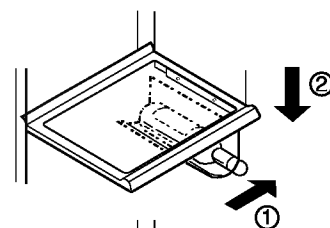

In case of separating the wine holder :

Pull the wine holder inward as in ④ after holding it upward as in ③ by catching it.

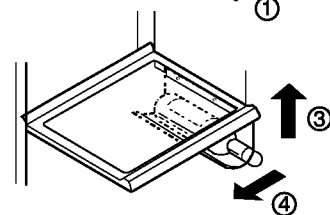

Egg box

You can move the egg box to wherever you want.

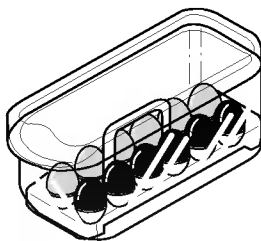

[Normal]

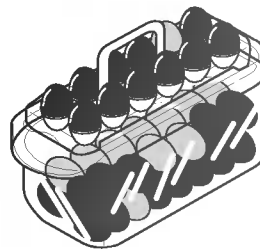

[For Many Eggs]

NOTE

- Never use the egg box as an ice storage bin. It can be broken.
- Never store the egg box in the freezer compartment or fresh compartment.

Humidity control in the vegetable compartment

The humidity can be controlled by adjusting the humidity control switch to the left/right when storing vegetables or fruits.

High humidity



Low humidity

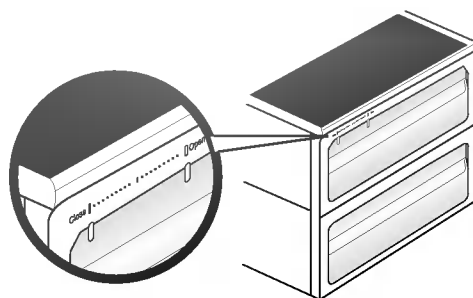
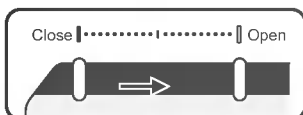

Deodorizer (Applicable to some models only)

This system efficiently absorbs strong odors by using the optical catalyst. This system does not have any effect on stored food.

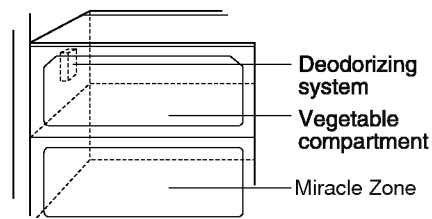

How to use the deodorizing system

- Since it is already installed onto the cool air intake duct from the refrigerator compartment, you need no separate installation.
- Please use closed containers to store food with pungent odors. Otherwise, this odor can be absorbed by other food in the compartment.

Miracle Zone Temperature Transition Corner

By pressing the button, store vegetables, fruits or other types of food such as meat to be defrosted, raw fish, etc.



Temperature Change at Miracle Zone

Method to Use

You can select optimum temperature range depending on types of foods stored.

- 3-step of temperature selection including -3°C, -1°C and 4°C is available.

Vegetables/fruits and cold

storage foods requiring humidity maintenance and meats/fishes can be more freshly stored depending on type of foods stored.

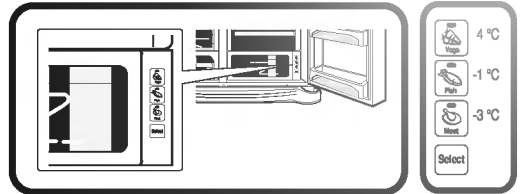

- When using the Miracle Zone as storage room of meats, storing vegetables or fruits may be frozen
- When using the Miracle Zone as storage room of meats, keeping meats or fishes may be spoiled and thus meats or fishes must be kept at the F-room.
- If opening a door of the R-room, lamp turns on in the selected status and lamp turns off if closing it.
- (Vegetable/Fruit) → (Cold storage while maintaining humidity) → (Meat) is sequentially repeated whenever pressing the "Selection" button.

Miracle Zone

When removing Miracle Zone

- First, remove the vegetable bin.
- After lifting the Miracle Zone case slightly ①, reach inside and pull it outward ②.

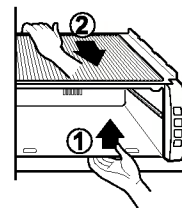

When installing Miracle Zone

- Fit the Miracle Zone case on to the ledge ① and gently slide it in ②.
- When forced, the connecting parts can be damaged.

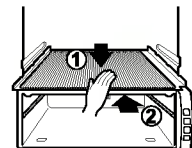

Location of foods

(Refer to identification of parts)

Wine holder	Store wine.
Snack drawer	Store small foods such as bread, snacks, etc..
Freezer compartment shelf	Store various frozen foods such as meat, fish, ice cream, frozen snacks, etc..
Freezer compartment door rack	<ul style="list-style-type: none">▪ Store small packed frozen food.▪ Temperature is likely to increase as door opens. So, do not store long-term food such ice cream, etc..
Freezer compartment drawer	<ul style="list-style-type: none">▪ Store meat, fish, chicken, etc.. after wrapping them with thin foil.▪ Store dry.
Milk product corner	Store milk products such as butter, cheese, etc..
Egg box	Place this egg box in the proper location.
Refreshment center	Store foods of frequent use such as beverage, etc..
Refrigerator compartment shelf	Store side dishes or other foods at a proper distance.
Refrigerator compartment door rack	Store small packed food or beverages such as milk, juice, beer, etc..
Vegetable drawer	Store vegetables or fruits.
Vegetable drawer /meat drawer conversion corner	Store vegetable, fruits, meat to thaw , raw fish, etc.. setting the conversion switch as necessary. Be sure to check the conversion switch setting before storing foods.

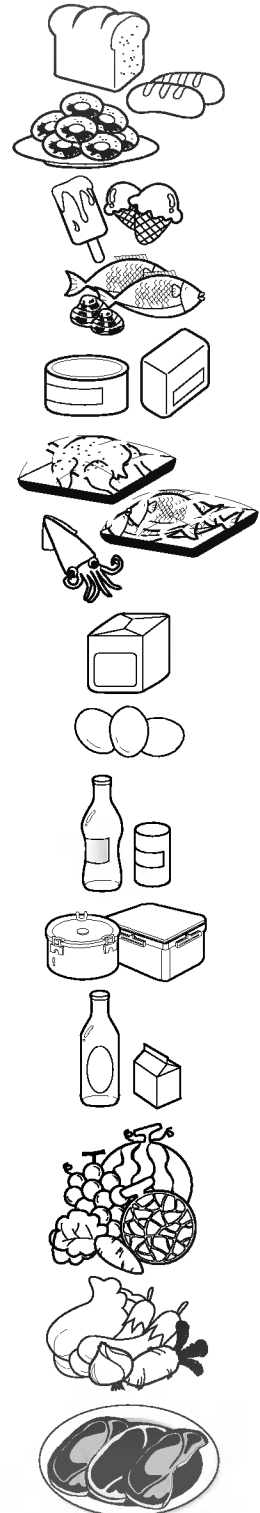

Storing foods

- Store fresh food in the refrigerator compartment. How food is frozen and thawed is an important factor in maintaining its freshness and flavor.
- Do not store food which goes bad easily at low temperatures, such as bananas, and melons.
- Allow hot food to cool prior to storing, placing hot food in the refrigerator could spoil other food, and lead to higher energy consumption.
- When storing the food, cover it with vinyl wrap or store in a container with a lid. This prevents moisture from evaporating, and helps food to keep its taste and nutrients.
- Do not block air vents with food. Smooth circulation of chilled air keeps refrigerator temperatures even.
- Do not open the door frequently. Opening the door lets warm air enter the refrigerator, and cause temperatures to rise.
- Never keep too much food in door rack because they may push against by inner racks so that the door cannot be fully closed.

Freezer compartment

- Do not store bottles in the freezer compartment - they may break when frozen.
- Do not refreeze food that has been thawed. This causes loss of taste and nutrient.
- When storing frozen food like ice cream for a long period, place it on the freezer shelf, not in the door rack.

Refrigerator compartment

- Avoid placing moist food in top refrigerator shelves, it could freeze from direct contact with chilled air.
- Always clean food prior to refrigeration. Vegetables and fruits should be washed and wiped, and packed food should be wiped, to prevent adjacent food from spoiling.
- When storing eggs in their storage rack or box, ensure that they are fresh, and always store them in an upright position, which keeps them fresh longer.

NOTE

- If you keep the refrigerator in a hot and humid place, frequent opening of the door or storing a lot of vegetables in it may cause dew to form which has no effect on its performance. Remove the dew with dust cloth free from care.

How to dismantle parts

NOTE

- Dismantling is done in the reverse sequence of assembly.
Be sure to unplug the power plug before dismantling and assembly.
Never apply severe force to dismantle parts. Parts may be damaged.

Freezer compartment lamp

Separate the lamp by pulling it out (③) while slightly striking (①) and rotating (②) the lamp cover.
Turn the bulb counterclockwise. Max. 40 W bulb for refrigerator is used and can be purchased at a service center.

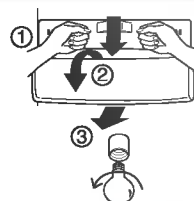

Dispenser lamp

Separate the lamp by pulling it out, and then remove the lamp. Max. 15 W bulb for refrigerator is used and can be purchased at a service center.



Freezer compartment shelf

To remove a shelf, lift the left part of the shelf a bit, push it to the direction (①), lift the right part to the direction (②), and take it out.

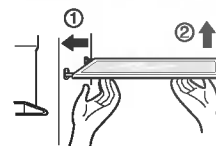

Door rack and support

Lift the door rack holding both sides (①) and pull it out to (②) direction.

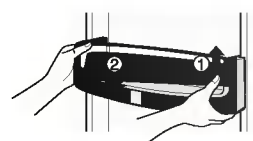

Ice storage bin

Hold the ice storage bin as shown in the right figure and pull it out (②) while slightly lifting it (①).

- It is recommended not to dismantle the ice storage bin unless it is necessary.
- Be sure to use both hands when removing the ice storage bin, so as not to drop it on the floor.
- If the ice storage bin does not fit well, slightly rotate the rotating device.

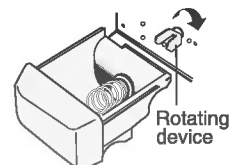
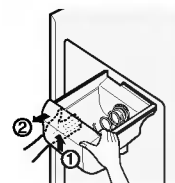

After dispenser is used

The water collector has no self-drainage function. So it should be cleaned regularly. Remove the cover by pressing the left side of water collector cover and dry it with a cloth. Press the point marked as shown in the figure to the right to remove the water collector cover.

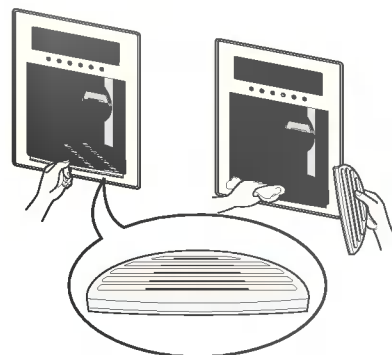

Lamp in refrigerator compartment

To remove the lamp cover, press the protrusion under the lamp cover to the front and then pull the lamp cover out. Turn the bulb counterclockwise. Max. 40 W bulb for refrigerator is used and can be purchased at a service center.

Refreshment center

- Separate the upper rack of the refreshment center and then pull out the refreshment center cover (①).
- The refreshment center can be removed by pulling it upwards.

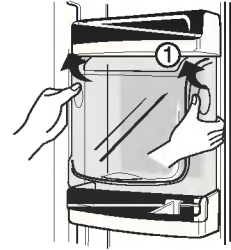

NOTE

- Be sure to remove parts from the refrigerator door when removing the vegetable compartment, snack drawer and refreshment center cover.

Vegetable compartment cover

- To remove the vegetable compartment cover, pull out the vegetable compartment a bit to the front ①, lift the front part of the vegetable compartment cover as shown by ②, and take it out.

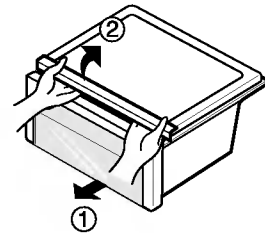

General information

Vacation time	<p>During average length vacations, you will probably find it best to leave the refrigerator in operation. Place freezable items in freezer for longer life.</p> <p>When you plan not to operate, remove all food, disconnect the power cord, clean the interior thoroughly, and leave each door OPEN to prevent odor formation.</p>
Power failure	<p>Most power failures that are corrected in an hour or two will not affect your refrigerator temperatures.</p> <p>However, you should minimize the number of door openings while the power is off.</p>
If you move	<p>Remove or securely fasten down all loose items inside the refrigerator.</p> <p>To avoid damaging the height adjusting screws, turn them all the way into the base.</p>
Anti condensation pipe	<p>The outside wall of the refrigerator cabinet may sometimes get warm, especially just after installation.</p> <p>Don't be alarmed. This is due to the anti-condensation pipe, which pumps hot refrigerator to prevent "sweating" on the outer cabinet wall.</p>

Cleaning

It is important that your refrigerator be kept clean to prevent undesirable odors. Spilled food should be wiped up immediately, since it may acidify and stain plastic surfaces if allowed to settle.

Exterior	<p>Use a lukewarm solution of mild soap or detergent to clean the durable finish of your refrigerator.</p> <p>Wipe with a clean damp cloth and then dry.</p>
Interior	<p>Regular cleaning is recommended. Wash all compartments a baking soda solution or a mild detergent and warm water. Rinse and dry.</p>
After cleaning	<p>Please verify that the power cord is not damaged, power plug is not overheated, or power plug is well inserted into the power consent.</p>
Warning	<p>Always remove power cord from the wall outlet prior to cleaning in the vicinity of electrical parts (lamps, switches, controls, etc.).</p> <p>Wipe up excess moisture with a sponge or cloth to prevent water or liquid from getting into any electrical part and causing an electric shock.</p> <p>Never use metallic scouring pads, brushes, coarse abrasive cleaners, strong alkaline solutions, flammable or toxic cleaning liquids on any surface.</p> <p>Do not touch frozen surfaces with wet or damp hands, because damp object will stick or adhere to extremely cold surfaces.</p>

Trouble shooting

Before calling for service, review this list. It may save you both time and expense. This list includes common occurrences that are not the result of defective workmanship or materials in this appliance.

Runing of refrigerator		
Refrigerator compressor does not run.	Refrigerator control is off.	Set refrigerator control. See setting the controls.
	Refrigerator is in defrost cycle.	This is normal for a fully automatic defrosting refrigerator. The defrost cycle occurs periodically.
	Plug at wall outlet is disconnected.	Make sure plug is tightly pushed into outlet.
	Power outage. Check house lights.	Call local electric company.
Refrigerator runs too much or too long	Refrigerator is larger than the previous one you owned.	This is normal. Larger, more efficient units run longer in these conditions.
	Room or outside weather is hot.	It is normal for the refrigerator to work longer under these conditions.
	Refrigerator has recently been disconnected for a period of time.	It takes some hours for the refrigerator to cool down completely.
	Large amounts of warm or hot food may have been stored recently.	Warm food will cause the refrigerator to run longer until the desired temperature is reached.
	Doors are opened too frequently or too long.	Warm air entering the refrigerator causes it to run longer. Open the door less often.
	Refrigerator or freezer door may be slightly open.	Make sure the refrigerator is level. Keep food and containers from blocking door. See problem section. OPENING/CLOSING of doors.
	Refrigerator control is set too cold.	Set the refrigerator control to a warmer setting until the refrigerator temperature is satisfactory.
	Refrigerator or freezer gasket is dirty, worn, cracked, or poorly fitted.	Clean or change gasket. Leaks in the door seal will cause refrigerator to run longer in order to maintain desired temperatures.
	Thermostat is keeping the refrigerator at a constant temperature.	This is normal. Refrigerator goes on and off to keep the temperature constant.

Refrigerator compressor does not run.	Thermostat is keeping the refrigerator at a constant temperature.	This is normal. The refrigerator goes on and off to keep the temperature constant.
Temperatures are too cold		
Temperature in the freezer is too cold but the refrigerator temperature is satisfactory.	Freezer control is set too cold	Set the freezer control to a warmer setting until the freezer temperature is satisfactory.
Temperature in the refrigerator is too cold and the freezer temperature is satisfactory.	Refrigerator control is set too cold.	Set the refrigerator control to a warmer setting
Food stored in drawers freezes.	Refrigerator control is set too cold.	See above solution.
Meat stored in fresh meat drawer freezes.	Meat should be stored at a temperature just below the freezing point of water (32°F, 0°C) for maximum fresh storage time.	It is normal for ice crystals to form due to the moisture content of meat.
Temperatures are too warm		
Temperatures in the refrigerator or freezer are too warm.	Freezer control is set too warm.	Set the freezer or refrigerator control to a colder setting until the freezer or refrigerator temperature is satisfactory.
	Refrigerator control is set too warm. Refrigerator control has some effect on freezer temperature.	Set the freezer or refrigerator control to a colder setting until the freezer or refrigerator temperature is satisfactory.
	Doors are opened too frequently or too long.	Warm air enters the refrigerator/ freezer whenever the door is opened. Open the door less often.
	Door is slightly open.	Close the door completely.
	Large amounts of warm or hot food may have been stored recently.	Wait until the refrigerator or freezer has a chance to reach its selected temperature.
	Refrigerator has recently been disconnected for a period of time.	A refrigerator requires some hours to cool down completely.
Temperature in the refrigerator is too warm but the freezer temperature is satisfactory.	Refrigerator control is set too warm.	Set the refrigerator control to a colder setting.

Sound and noise		
Louder sound levels when refrigerator is on.	Today's refrigerators have increased storage capacity and maintain more even temperatures.	It is normal for sound levels to be higher.
Louder sound levels when compressor comes on.	Refrigerator operates at higher pressures during the start of the ON cycle.	This is normal. The sound will level off as the refrigerator continues to run.
Vibrating or rattling noise.	Floor is uneven or weak. Refrigerator rocks on the floor when it is moved slightly.	Be sure floor is level and solid and can adequately support refrigerator.
	Items placed on the top of the refrigerator are vibrating.	Remove items.
	Dishes are vibrating on the shelves in the refrigerator.	It is normal for dishes to vibrate slightly. Move dishes slightly. Make sure refrigerator is level and firmly set on floor.
	Refrigerator is touching wall or cabinets.	Move refrigerator so that it does not touch the wall or refrigerator.
Water/Moisture /Ice inside refrigerator		
Moisture collects on the inside walls of the refrigerator.	The weather is hot and humid which increases the rate of frost buildup and internal sweating.	This is normal.
	Door is slightly open.	See problem section opening/closing of doors.
	Door is opened too often or too long.	Open the door less often.
Water/Moisture /Ice outside refrigerator		
Moisture forms on the outside of the refrigerator or between doors.	Weather is humid.	This is normal in humid weather. When humidity is lower, the moisture should disappear.
	Door is slightly open, causing cold air from the inside the refrigerator to meet warm air from the outside.	This time, close the door completely.

Care and maintenance		
Odors in refrigerator		
	Interior needs to be cleaned.	Clean interior with sponge,warm water and baking soda.
	Food with strong odor is in the refrigerator.	Cover food completely.
	Some containers and wrapping materials produce odors.	Use a different container or brand of wrapping materials.
Opening/Closing of doors/Drawers		
Door(s) will not close.	Food package is keeping door open.	Move packages that keep door from closing.
Door(s) will not close.	Door was closed too hard, causing other door to open slightly.	Close both doors gently.
	Refrigerator is not level. It rocks on the floor when it is moved slightly.	Adjust the height adjusting screw.
	Floor is uneven or weak. Refrigerator rocks on the floor when it is moved slightly.	Be sure floor is level and can adequately support refrigerator. Contact carpenter to correct sagging or sloping floor.
	Refrigerator is touching wall or cabinets.	Move refrigerator..
Drawers are difficult to move.	Food is touching shelf on top of the drawer	Keep less food in drawer.
	Track that drawer slides on is dirty.	Clean drawer and track.
Dispenser		
Dispenser will not dispense ice	Ice storage bin is empty.	When the first supply of ice is dropped into the bin, the dispenser should operate.
	Freezer temperature is set too warm.	Turn the freezer control to a higher setting so that ice cubes will be made. When the first supply of ice is made, the dispenser should operate.
	Household water line valve is not open.	Open household water line valve and allow sufficient time for ice to be made. When ice is made, dispenser should operate.
	Refrigerator or freezer door is not closed.	Be sure both doors are closed.

Dispenser will not dispense ice.	Ice has melted and frozen around auger due to infrequent use, temperature fluctuations and/or power outages.	Remove ice storage bin, and thaw and the contents. Clean bin, wipe dry and replace in proper position. When new ice is made, dispenser should operate.
Ice dispenser is jammed.	Ice cubes are jammed between the ice maker arm and back of the bin.	Remove the ice cubes that are jamming the dispenser.
	Ice cubes are frozen together.	Use the dispenser often so that cubes do not freeze together.
	Ice cubes that have been purchased or made in some other way have been used in the dispenser.	Only the ice cubes made by the ice maker should be used with the dispenser.
Dispenser will not dispense water.	Household water line valve is not open. See problem "Ice maker is not making any ice."	Open household water line valve.
	Refrigerator or freezer door is not closed.	Be sure both doors are closed.
Water has an odd taste and/or odor.	Water has been in the tank for too long.	Draw and discard 7 glasses of water to freshen the supply. Draw and discard an additional 7 glasses to completely rinse out tank.
	Unit not properly connected to cold water line.	Connect unit to cold water line which supplies water to kitchen faucet.
Sound of ice dropping	This sound is normally made when automatically made ice is dropped into ice storage bin. Volume may vary according to refrigerator's location.	
Sound of water supply	This sound is normally made when ice maker is supplied with water after dropping the automatically made ice.	
Other	Please thoroughly read 'Automatic ice maker and dispenser' in this manual.	



إل جي ثلاجة إل جي

دليل الاستخدام

الموديل : الرجاء قراءة هذا الدليل بعناية قبل تشغيل الجهاز والاحتفاظ به في متناول اليد للمرجعة في جميع الأوقات.

P/NO : 3828JD8632A

المحتويات

٣.....	مدخل	المقدمة
٣.....	تعليمات هامة من أجل السلامة	
٤.....	تعريف الأجزاء	
٥.....	مكان التركيب	التركيب
٦.....	نزع الباب	
٧.....	إعادة تجميع البابين	
٧.....	تركيب أنبوب تغذية الماء	
٨.....	كيفية تعديل الارتفاع	
٩.....	البدء بالتشغيل	التشغل
٩.....	كيفية ضبط درجة الحرارة الوظائف (الموزع/صانع الثلج الأوتوماتيكي)	
١٤.....	مركز إعادة الإنعاش (اختياري لبعض الموديلات فقط)	
١٥.....	الرف (اختياري لبعض الموديلات فقط)	
١٥.....	حامل القوارير (اختياري لبعض الموديلات فقط)	
١٦.....	صندوق البيضات	
١٦.....	ضبط الرطوبة في دولاب الخضراوات	
١٦.....	مزيل الروائح الكريهة (اختياري لبعض الموديلات فقط)	
١٧.....	منطقة أعاجيبية لمكان انتقال درجة الحرارة	
١٧.....	تغيير درجة الحرارة في المنطقة الأعاجيبية	
١٧.....	المنطقة الأعاجيبية	
١٨.....	مواقع الأطعمة	الاقتراحات لحفظ الأطعمة
١٩.....	جفظ الأطعمة	
٢٠.....	كيفية تفكيك الأجزاء	العناية والصيانة
٢٢.....	المعلومات العامة	
٢٢.....	التنظيف	
٢٣.....	تحري الخلل وإصلاحه	

مدخل

الموديل والرقم المسلسل موجودان على الصندوق الداخلي أو اللوحة الخلفية لحجيرة التبريد في هذا الجهاز. هذه الأرقام خاصة بهذا الجهاز وحده وغير موجودة في غيره. يجب تدوين الملاحظات المطلوبة هنا وان تحتفظ بهذا الدليل كسجل دائم عند شرائك. الصق السندات والإيصال هنا.

_____ :	تاريخ الشراء
_____ :	الوكيل الذي تم الشراء فيه
_____ :	عنوان الوكيل
_____ :	رقم تلفون الوكيل
_____ :	رقم الموديل
_____ :	الرقم المسلسل

تعليمات هامة من أجل السلامة

قبل التشغيل، لا بد من تركيب هذه الثلاجة بشكل صحيح ووضعها وفقا لتعليمات التركيب المبينة في هذا الدليل.

لا تنزع أسلاك توصيل الثلاجة من مصدر التيار الكهربائي عن طريق سحب السلك. دائما امسك بالمقبض بقوة وثبات ثم اسحبه بخط مستقيم من مقبس الكهرباء،

عند نقل الثلاجة بعيدا عن الجدار كن حريصا في أن لا تقع أو تصاب الأسلاك بأي تلف.

بعد تشغيل الثلاجة لا تلمس السطح البارد في حجيرة التجميد خاصة عندما تكون الأيدي مبلولة. يمكن للجلد أن يلتصق بهذه السطح الباردة.

انزع سلك الكهرباء من القابس عند التنظيف والاستعمالات الأخرى. يجب عدم لمسها بالأيدي المبلولة لان ذلك يسبب صدمة كهربائية أو اضرار للجسم.

يجب عدم لوي أو إتلاف أو ثني أو شد أسلاك الطاقة الكهربائية لان تلف هذه الأسلاك يؤدي الى الحرائق أو الصدمة الكهربائية.

لا تضع أواني زجاجية في حجيرة التجميد لانه قد تنكسر عندما تتجمد المادة الداخلية فيها.

هذا الجهاز غير مصمم للتشغيل من قبل الأطفال الصغار أو الأشخاص العاجزين بدون الإشراف عليهم.

لا بد من الإشراف على الأطفال الصغار للتأكد من أنهم لا يعيثون بالجهاز.

لا تسمح لأحد أن يتسلق أو يقف أو يتعلق بباب مركز حفظ المشروبات. هذه الأعمال قد تؤدي الى إتلاف الثلاجة أو سقوطها مع إصابة شخص بالجرح.

إذا كان مكنوصل الثلاجة بمقبسها الكهربائي الخاص لمنع التلف أو زيادة العبء على القابس الكهربائي بسببها ويسبب الأدوات والأجهزة الأخرى لان هذا يؤدي الى انقطاع التيار الكهربائي.

جهاز الثلاجة - الفريزر لا بد من وضعه بحيث يصل قابس توريد الطاقة الكهربائية إلى الجهاز لفصل القابس السريع في حالة وقوع حادثة.

إذا تلف السلك المزود مع الثلاجة فيجب استبداله بسلك خاص أو مجموعة الأسلاك الكاملة من الصانع أو الوكيل.

لا تستخدم سلك توصيل إضافي.

إمكانية الوصول الى قابس توريد الطاقة الكهربائية

استبدال السلك الكهربائي للثلاجة.

تحذير من وقوع الأطفال في الشرك.

خطر : خطر وقوع الطفل في الشرك.
قبل أن ترمي ثلاجتك أو جهاز التجميد القديم انزع الأبواب.
اترك الرفوف في مكانها حتى يجد الأطفال صعوبة في التسلق داخلها.
هذا الجهاز غير مصمم لتشغيله من قبل الأطفال أو كبار السن بدون إشراف.
الأطفال الصغار لا بد من الإشراف عليهم لكي لا يعبتون بالجهاز.

لا تخزن

لا تخزن أو تستخدم الغازولين أو المواد القابلة للاشتعال أو السوائل سريعة التبخر
قريبا من هذا الجهاز أو غيره من الأجهزة.

التوصيل الأرضي

في حالة حدوث الدائرة القصيرة فان الوصل بالسلك الأرضي يخفف احتمالات
خطر الصدمة الكهربائية بإيجاد وسيلة تهريب للتيار الكهربائي.
من أجل منع حدوث الصدمة الكهربائية يجب توصيل الجهاز بالسلك الأرضي.
الاستعمال غير السليم للسلك الأرضي يؤدي الى صدمة كهربائية. اتصل بالفني
الكهربائي المؤهل أو المسؤول عن الخدمات اذا لم تفهم تعليمات التوصيل الأرضي
جيذا أو اذا كان لديك أي شك بالتوصيلات الأرضية.

تعريف الأجزاء

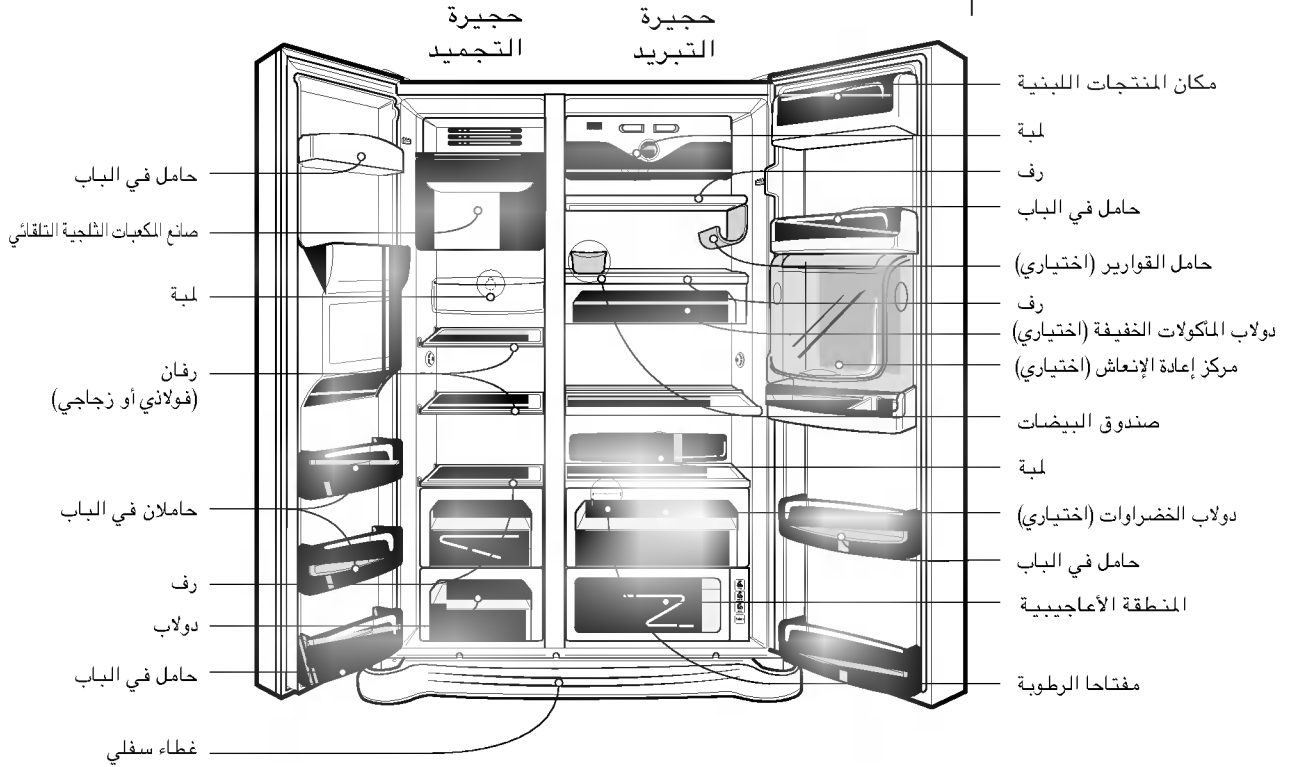

ملاحظة

• اذا وجدت ان بعض الأجزاء مفقودة في الجهاز، قد تجدها تستخدم في الموديلات الأخرى. (أي « مركز إعادة الإنعاش » لا يوجد في جميع الموديلات)

مكان التركيب

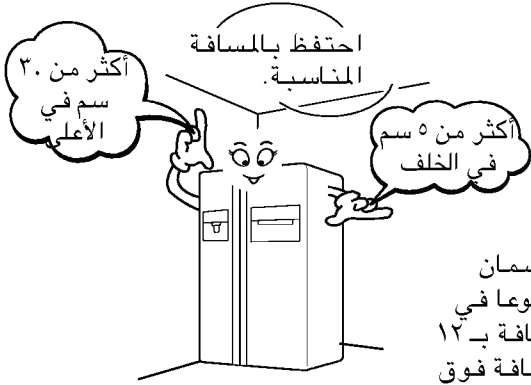

١. ضع الجهاز في مكان سهل التشغيل.

٢. تجنب عن تركيب الجهاز قريبا من مصادر الحرارة، أشعة الشمس المباشرة أو الرطوبة.

٣. لا بد من تدوير الهواء حول الجهاز لضمان كفاءة التشغيل. إذا كان الجهاز موضوعا في المكان الداخلي في الجدار، اترك المسافة بـ ١٢ انش (٣٠ سم) على الأقل أو أكثر مسافة فوق الجهاز و ٢ انش (٥ سم) أو أكثر من الجدار. لا بد من تركيب الجهاز أعلى من الأرض بـ ١ انش (٢,٥ سم) خاصة إذا كانت الأرض مغطاة بالسجاد.

٤. لتجنب الاهتزاز، لا بد من استواء الجهاز.

٥. لا تركيب الجهاز في مكان بارد أقل من ٥° م. هذا قد يؤدي الى التأثير على كفاءة الغسيل.

يحتوي هذا الجهاز علي سوائل (سائل تبريد وزيت تشحيم) وهو مصنوع من أجزاء ومواد قابلة لإعادة الاستخدام و/أو إعادة التدوير. يجب إرسال جميع المواد الهامة إلي مركز تجميع النفايات، ومن ثم يمكن إعادة استخدامها بعد إعادة تصنيعها (إعادة التدوير). للاستعادة، يُرجى الاتصال بالوكيل المحلي.

اختر موقعا جيدا

التخلص من الجهاز

نزع الباب

خطر الصدمات الكهربائية

تنبيه ⚠

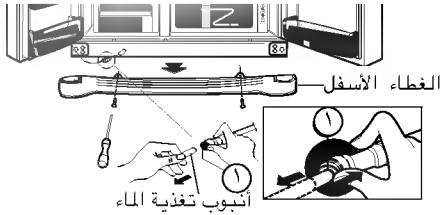

افصل قابس الثلاجة عن قبل التركيب .
إذا لم تفعل هذا، هذا قد يؤدي الى الموت أو
الجرح الخطير.

إذا كان مدخل الباب ضيقا جدا لنقل الثلاجة،
انزع باب جهاز الثلاجة ومرر الثلاجة حتى يكون جانبها باتجاه مدخل الباب.

انزع الغطاء السفلي برفعه الى الأعلى ، ثم اسحب أنبوب تغذية الماء الى الأعلى
أثناء الضغط على منطقة (١) المبينة في الشكل اليمين.

فك الغطاء السفلي
ثم أنبوب تغذية الماء

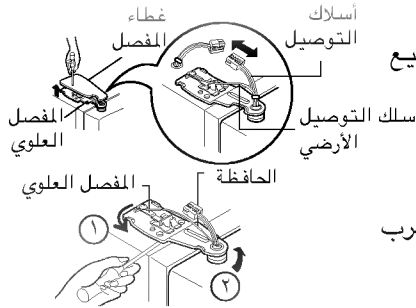

(١) ازل غطاء المفصل برخو البراغي. افصل جميع
أسلاك التوصيل باستثناء سلك التوصيل
الأرضي .

فك باب حجيرة
التجميد

(٢) انزع الحافظة بتدويرها الى اتجاه معاكس عقرب
الساعة(١) ثم رفع المفصل السفلي باتجاه (٢).



(٣) انزع باب حجيرة التجميد برفعه الى الأعلى. في
هذه الحالة، لا بد من رفع الباب بحيث يكفي
سحب أنبوب تغذية الماء الى الخارج تماما.

ملاحظة

• حرّك باب حجيرة التبريد بمرور مدخل الباب وضعه الى الأسفل، لكن خذ عناية
لكي لا يتضرر أنبوب تغذية الماء متضررا.

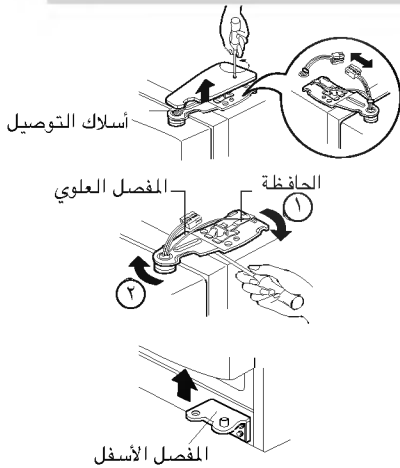

(١) ارخ براغي غطاء المفصل وانزع الغطاء. انزع
أسلاك التوصيل باستثناء السلك الأرضي .

فك باب حجيرة
التبريد

(٢) انزع الحافظة بتدويرها الى اتجاه عقرب الساعة
(١) ثم انزع المفصل العلوي برفعه الى اتجاه (٢).

(٣) انزع باب حجيرة التبريد برفعه الى الأعلى.

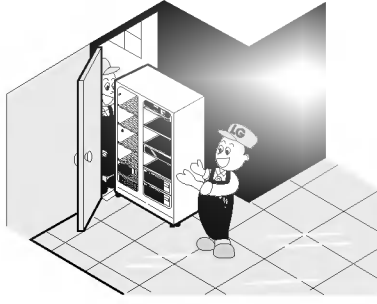

مرر جهاز الثلاجة حتى يكون جانبها
باتجاه مدخل الباب كما هو مبين في
الشكل اليميني.

تمرير جهاز الثلاجة

إعادة تجميع البابين

جمع البابين بالإجراءات العكسية لتفكيكهما بعد تمرير الثلاجة من خلال مدخل الباب.

تمرير جهاز الثلاجة

تركيب أنبوب تغذية الماء

- تشغيل صانع المكعبات الثلجية مطلوب لضغط الماء بـ ١٤٧ - ٨٣٤ kPa (١,٥ - ٨,٥ قوة كجم/سم مربع) (أي ، كوب الورقة السريعة التحضير (١٨٠ سي سي) يتم ملءه بالماء خلال ٣ ثوان).
- إذا لم يصل ضغط الماء الى درجة ١٤٧ kPa (١,٥ كجم/سم مربع) أو الأقل، من المطلوب شراء مضخة ضغط مستقلة لصنع المكعبات الثلجية التلقائي العادي وتقديم الماء البارد.
- اترك الطول الإجمالي من أنبوب تغذية الماء بأقل من ٨ مترا وخذ عناية لعدم لوي الأنبوب. إذا كان الأنبوب أكثر من ٨ مترا أو الأكثر، قد تحدث مشكلة في أنبوب تغذية الماء بسبب ضغط ماء التصريف.
- ركّب أنبوب تغذية الماء في مكان خالي من الحرارة.

قبل التركيب

- * صل أنبوب تغذية الماء القابل للنقل.
- * راجع التعليمات حول تعليمات طقم مصفاة الماء.

تنبيه

كيفية تعديل الارتفاع

قم باستواء الباب بإدخال مفك برغى مسطح (نوع -) الى حمر برغى التسوية الأيسر وتدويره باتجاه عقرب الساعة (٨).

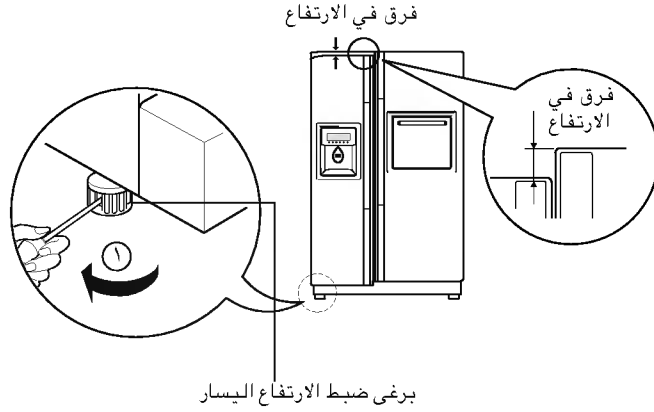

قم باستواء الباب بإدخال مفك برغى مسطح (نوع -) الى حمر برغى التسوية الأيمن وتدويره باتجاه عقرب الساعة (٨).

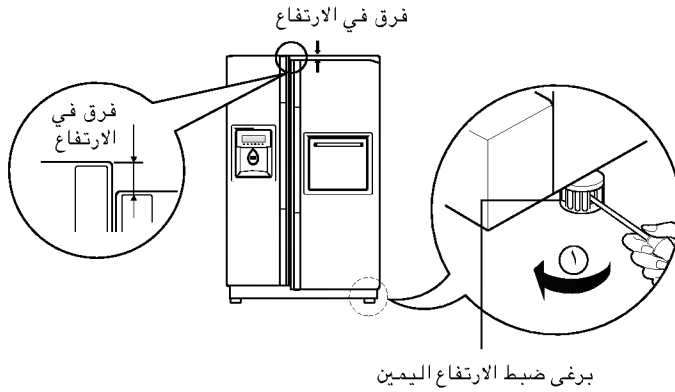

يمكنك إغلاق باب الثلاجة بلطف بوضع الجهة الأمامية الثلاجة أعلى من الجهة الخلفية من خلال ضبط برغى تسوية الارتفاع. اذا لم تغلق الباب كما ينبغي، قد تنخفض كفاءة الثلاجة.

١. امسح جميع الغبار المتراكم أثناء الشحن ونظف الجهاز تماما.
٢. ركب التوابع مثل ركن المشروبات، غطاء صينية التبخير ... الخ في أماكن خاصة بها.
٣. صل تيار الطاقة الكهربائية (أو القابس) الى مخرج التيار . لا تصل مع جهاز اخر الى نفس المخرج.

إذا كان باب حجرة التجميد أسفل من باب حجرة التبريد

إذا كان باب حجرة التجميد أعلى من باب حجرة التبريد

بعد استواء ارتفاع البابين

الأمور التالية

البدء بالتشغيل

عند تركيب جهاز الثلاجة لأول مرة، اترك جهاز الثلاجة يعمل لمدة ٢ - ٣ ساعات لكي يحتفظ بدرجة حرارة التشغيل العادي قبل أن تحفظ الاطعمة الطازجة أو المجمدة. اذا توقف جهاز الثلاجة عن العمل، انتظر لمدة ٥ دقائق قبل إعادة التشغيل.

كيفية ضبط درجة الحرارة والوظائف

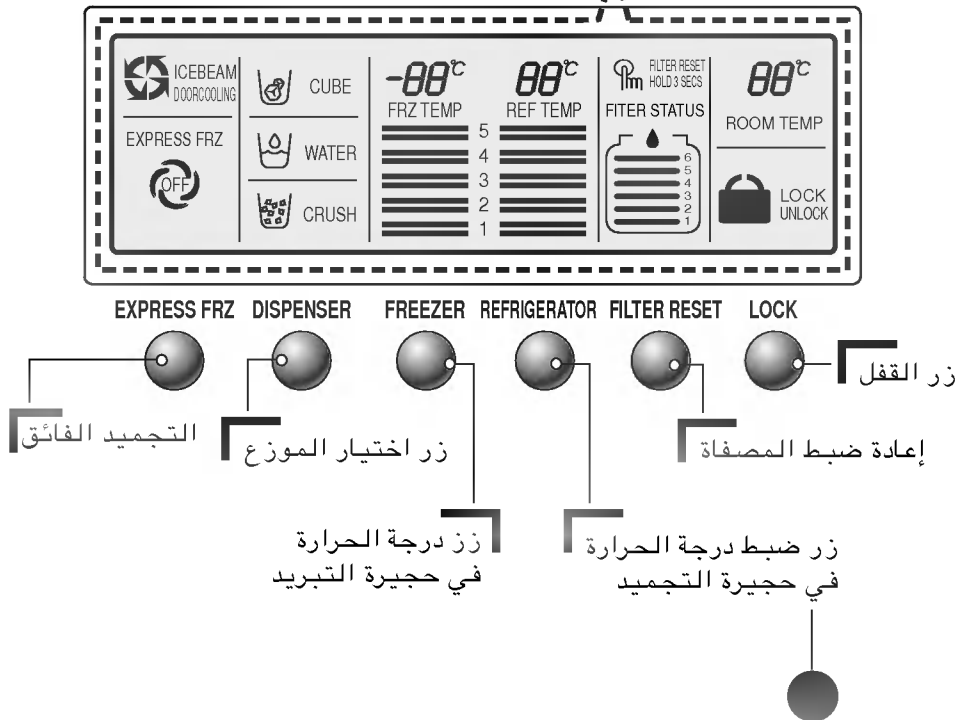
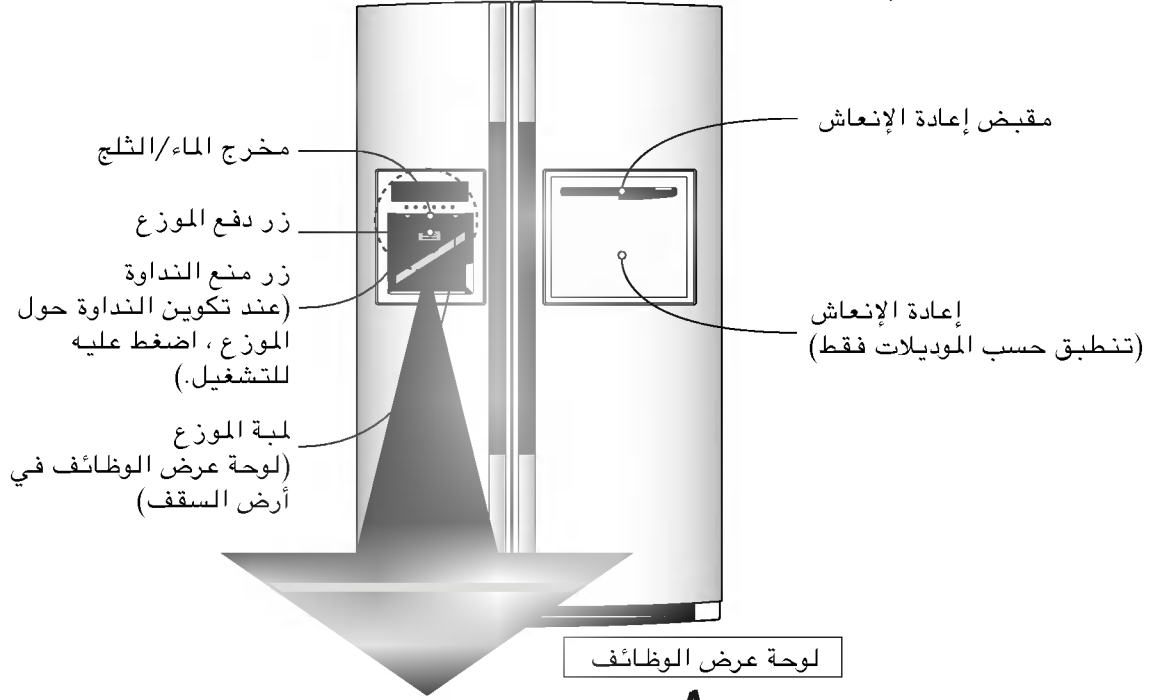

يمكنك ضبط درجة الحرارة في حجيرة التجميد وحجيرة التبريد.

ضبط درجة الحرارة في حجيرة التجميد

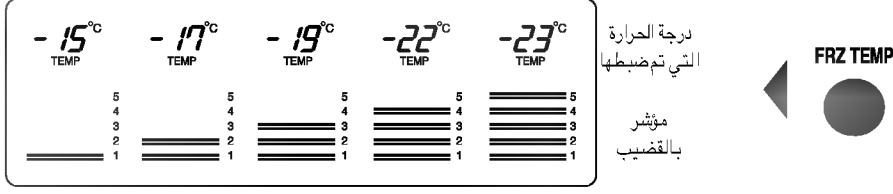

كيفية ضبط درجة الحرارة في حجيرة التجميد

ضبط درجة الحرارة في حجيرة التبريد

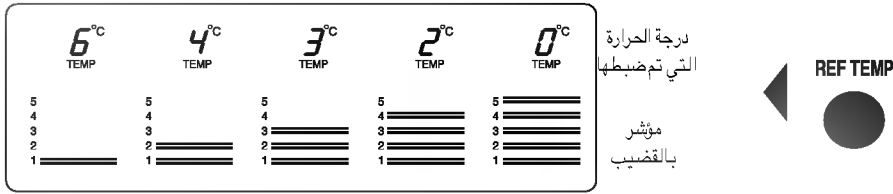

كيفية ضبط درجة الحرارة في حجيرة التبريد

* كلما ضغطت على الزر، تدور وضعيات الضبط بترتيب (متوسط) - (متوسط قوي) - (قوي) - (ضعيف) - (متوسط ضعيف).

* درجة الحرارة الحقيقية داخل الجهاز تختلف حسب أحوال الأطعمة، لأن درجة الحرارة المشار إليها التي تم ضبطها هي درجة حرارة يهدفها الجهاز، وليست درجة الحرارة الحقيقية داخل الجهاز.

* وظيفة التبريد ضعيف في بداية التشغيل. يرجى ضبط درجة الحرارة كما هو مذكور أعلاه بعد استخدام الجهاز لمدة 2 - 3 أيام على الأقل.



يمكنك اختيار الماء أو الثلج.

* يرجى اختيار الماء، والشرائح من الثلج و المكعبات الثلجية بالضغط على زر ١ ط ٢٨ كما تريد.

* يرجى الضغط على زر الدفع بلطف بإمساك الكوب ودفعه.

• الحدود مبينة في الوظيفة المختارة.
• ينطلق صوت « تاك ! » بعد مرور ٥ ثوان بعد خروج الثلج.

• المراجعة: يرجى الانتظار لمدة 2-3 ثوان من أجل إخراج الشرائح من الثلج أو قطرات الماء عند إخراج الكوب بالضغط على الشرائح من الثلج بعد إخراج الثلج أو الماء.

اختيار استخدام الموزع

صانع الثلج التلقائي

- يمكن لصانع الثلج صنع 8 قطع من المكعبات الثلجية في أي وقت، و 8 قطع تقريباً كل يوم. لكن هذه الكمية قد تختلف حسب الظروف المعينة مثل مدة فتح باب الثلاجة ومرات فتحه.
- تتوقف عمليات صنع الثلج تلقائياً عند امتلاء الثلج بصندوق حفظ المكعبات الثلجية.
- إذا لم ترد وظيفة صنع الثلج التلقائي، اضبط مفتاح اختيار صانع الثلج على وضعية الإيقاف أو إذا إردتها اضبطه على وضعية التشغيل. ملاحظة : تستخدم وظيفة الاختيار اليدوي في بعض الموديلات فقط.

ملاحظة

- من الأمر العادي أن الضجيج يحدث عند سقوط المكعبات الثلجية عند الصنع الى صندوق حفظ الثلج.

قطع الثلج ملتصقة مع بعضها

- عند التصاق قطع الثلج مع بعضها اخرجها من صندوق حفظ المكعبات الثلجية وكسرها قطعاً صغيرة ثم ضعها مرة أخرى في صندوق الحفظ. وارم قطع الثلج غير القابلة للكسر.
- عند صنع صانع الثلج الأوتوماتيكي قطعاً صغيرة جداً أو متلاصقة فإن كمية الماء المزود بها يجب تعديلها. وفي هذه الحالة اتصل بمركز الخدمات. !ظ اذا لم تستخدم الثلج باستمرار فإنه قد يلتصق مع بعضه.

في حالة انقطاع التيار الكهربائي

- قد يتحول الثلج الى الماء ويتساقط في حجرة التجميد. في هذه الحالة انزع صندوق حفظ الثلج وارم الثلج ثم جفّف الصندوق واعده الى مكانه. بعد عودة التيار الكهربائي يتم اختيار الكسرات الثلجية اوتوماتيكياً.

في حالة تركيب الثلاجة الجديد

- عند تركيب الثلاجة تحتاج الى حوالي ١٢ ساعة لتكوين الثلج في حجرة التجميد.

عندما لا يعمل صانع الثلج الاوتوماتيكي

التجميد الفائق



مثلاً في اختيار «تشفيل»
مثلاً في اختيار «إيقاف»

يرجى اختيار هذه الوظيفة للتجميد السريع.

* كلما ضغطت على الزر يتناوب بين وضعية «التشغيل» ووضعية «الإيقاف» .

* يبقى رسم علامة السهم في حالة التشغيل بعد ومضانه ٤ مرات عند اختيار «تشغيل» التبريد الخاص.

* تتوقف وظيفة التجميد الفائق عن العمل اذا انقضى الوقت المحدد.



مثلاً في اختيار «قفل»
مثلاً في اختيار «قفل مرة أخرى»

هذا الزر يوقف الأزرار الأخرى عن العمل.

* كلما ضغطت على الزر، يتناوب بين وضعية «القفل» أو «الإلغاء» .

* الضغط على الزر الآخر عند اختيار «قفل» لا يعمل الزر .

القفل

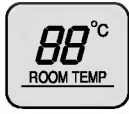

زجاج لعرض درجة الحرارة المحيطة

- * تعرض درجة الحرارة فقط من بين - ٩ م - ٤٩ م
- * درجة الحرارة المنخفضة أقل من - ١٠ م تشار إليها بـ « LO »
- ودرجة الحرارة المرتفعة أكثر من ٥٠ م تشار إليها بـ « HI » .
- * درجة الحرارة قد تختلف عن درجة الحرارة المحيطة الحقيقية لأنه الجهاز يشعر بها الجزء الأعلى من الجهاز (سطح الباب).

إنذار فتح الباب

- * تنطلق صفارة الإنذار ٣ مرات على فترة ٣٠ ثانية في حالة مرور دقيقة واحدة من فتح باب جهاز الثلاجة وفتح باب هومبار أو في حالة عدم إغلاق الباب تماما.

وظيفة التشخيص (فحص خلل)

- * وظيفة التشخيص تفحص أوتوماتيكيا خللا عند حدوث خلل في الجهاز أثناء استخدام جهاز الثلاجة.
- * إذا حدث خلل في الجهاز، لا يعمل الجهاز بالرغم من الضغط على أي زر ولا تعرض المؤشرات العادية. في هذه الحالة ، لاتطفأ الطاقة واتصل بمركز الخدمات المحلي فورا. إذا كان الوقت الطويل مطلوبا للفني الخاص بالخدمات لاكتشاف الخلل ، اطفأ الطاقة الكهربائية.

الماء بارد أثناء حفظه في خزان الماء الموجود في حجيرة التبريد، ثم يتم إرساله الى الموزع. الثلج مصنوع في صانع الثلج الأوتوماتيكي ويتم إرساله الى الموزع مصنفا بين الثلج المكسور أو المكعبات الثلجية.

ملاحظة

- من الأمر العادي أن الماء ليس باردا جدا في البداية. إذا أردت الماء الأبرد ، اضف الثلج في الزجاج.

- اختر واحد من الثلج المكسور ، والماء ، والمكعبات الثلجية واضغط على زر الدفع بلطف بواسطة زجاج أو وعاء آخر.

الوظائف الأخرى

كيفية توريد الثلج/الماء البارد





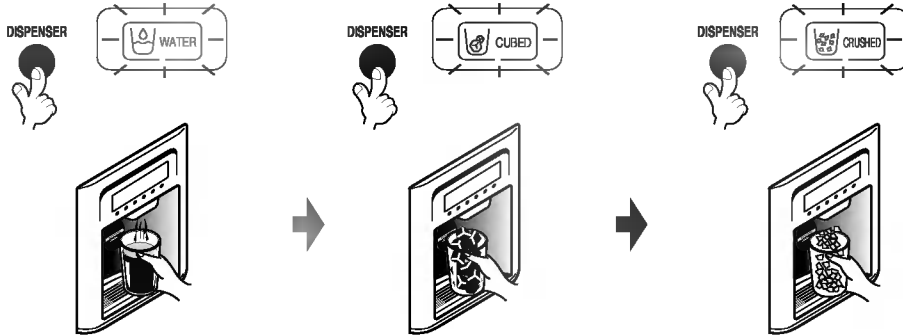

كيفية استخدام الموزع

الماء	المكعبات الثلجية	الثلج المكسور
يضاء مؤشر الماء بالضغط على زر الاختيار.	يضاء مؤشر المكعبات الثلجية بالضغط على زر الاختيار.	يضاء مؤشر الثلج المكسور بالضغط على زر الاختيار.
• يخرج الماء بالضغط على زر الدفع بواسطة زجاج.	• تخرج المكعبات الثلجية بالضغط على زر الدفع بواسطة زجاج.	• يخرج الثلج المكسور بالضغط على زر الدفع بواسطة زجاج.



وظيفة عرض حالات ٦ مصافي (دورة استبدال المصفاة)

- كما هو مبين أدناه، تعرض الشهور المتبقية بوحدة ٣٠ يوما حتى تكون المصفاة في الحاجة الى تبديلها، ابتداءً من توصيل قابس الجهاز الى الطاقة الكهربائية.
- بعد ٦ أشهر، تظهر الجملة التالية و  على جزء عرض حالة المصفاة من الكريستال السائل. « اضغط لمدة ٣ ثوان بعد تبديل المصفاة ».
- بعد مرور ٦ أشهر، وإذا كانت المصفاة مطلوبة لاستبدالها أو إذا أردت إعادة ضبط عرض حالة المصفاة، اضغط على زر استبدال المصفاة لمدة أكثر من ٣ ثوان وعندها تتم إعادة الضبط الى حالة التوصيل الى الطاقة الكهربائية لأول مرة.

التصنيف	In Initial Power On	Pass of a month	Pass of 2 months	Pass of 3 months	Pass of 4 months	Pass of 5 months	Pass of 6 months
عرض حالة المصفاة							

بعد تركيب الثلجة لأول مرة ، ارم الثلج المتكون (حوالي عشرين قطعة) والماء (حوالي سبع كاسات) فور التركيب.

أوك المكعبات الثلجية والماء قد تحتوي على شوائب أو رائحة كريهة قادمة من أنبوب الماء وصندوق تغذية الماء. هذه العملية ضرورية عندما لا تستخدم الثلجة لمدة طويلة أيضا.

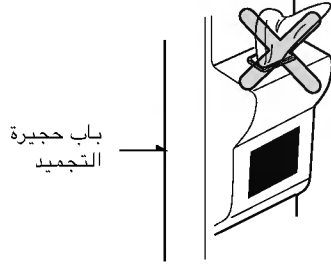

جب إبعاد الأطفال عن الموزع.

لانهم قد يتلفون زر التشغيل أو تنزيل الثلج أو الماء. حاذر من أن تغلق المواد الغذائية ممر الثلج.

إذا وضعت المواد الغذائية عند مدخل ممر الثلج، فلن يخرج الثلج. ممر الثلج قد يغطي أيضا بمسحوق الثلج عند استخدام الكسرات الثلجية. في هذه الحالة، انزع كمية الثلج المتراكمة.

لا تحفظ علب المشروبات أو الأطعمة الأخرى في حجيرة حفظ الثلج من أجل التبريد السريع.

هذا الأمر قد يؤدي الى إحداث ضرر في صانع الثلج الاوتوماتيكي.

لا تستخدم كاسات الكريستال الرقيقة لجمع الثلج.

مثل هذه الكاسات أو الأوعية قد تنكسر.

ضع الثلج في كوب قبل ملأ الماء أو المرطبات الأخرى.

قد يتطرحش الماء اذا اضيف الثلج الى أي سائل في الكوب.

لا تلمس باليد أو أداة أو جهاز في مخرج الثلج.

الأمر قد يؤدي الى إحداث جرح في اليد أو كسر بعض الأجزاء.

لا تنزع غطاء صانع الثلج.

أحيانا ساوي السطح حتى يمتلئ صندوق حفظ الثلج بالثلج جيدا.

يتراكم الثلج عادة فوق بعضه في صندوق حفظ الثلج فقد يعتقد صانع الثلج أن الصندوق قد امتلأ فيتوقف عن عمل الثلج.

أذا نزل قطع الثلج الملونة فاتصل فورا بمركز الخدمات ووقف الجهاز عن العمل. لا تستخدم كاسات ضيقة أو عميقة.

قد يتراكم الثلج ويسد مخرج الثلج وتتلف الثلجة.

احتفظ بمسافة مناسبة بين الكاس ومخرج الثلج.

الكاس القريب جدا من المخرج قد يعيق خروج الثلج.

يرجى عدم وسخ المنطقة القريبة من زر الباب بأي طعام حلوي بحيث النمل لا يستطيع تدخله في التشغيل العادي لزر الباب.

تحذيرات

مركز إعادة الإنعاش (اختياري لبعض الموديلات فقط)

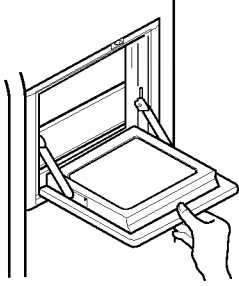

افتح باب مركز إعادة الإنعاش.

- يمكنك إدخال شيء في مركز إعادة الإنعاش بدون فتح باب جهاز الثلجة وهذا يوفر الطاقة الكهربائية.
- تضاء اللمبة الداخلية في حجيرة التبريد عند فتح باب مركز إعادة الإنعاش. وبفضل هذا يمكنك معرفة المحتويات بسهولة.

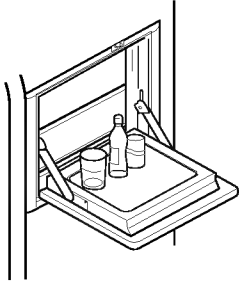

- لا تستخدم باب مركز إعادة الإنعاش كلوحة الفرز وخذ عناية لكي لا يحدث ضرر فيه بسبب أداة حادة.
- لا تسند ذراعك على الباب أو لا تضغط عليه عدة مرات.

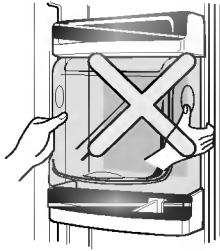

- لا تعمل وظيفة مركز إعادة الإنعاش كما ينبغي بدون الغطاء.



- هذا قد لا يؤدي الى إحداث ضرر في مركز إعادة الإنعاش فقط بل أيضا يؤدي الى إحداث ضرر في الأطفال.

كيفية الاستخدام

استخدم باب مركز إعادة الإنعاش كطاولة

لا تخرج الغطاء الداخلي لمركز إعادة

لا ضع الأشياء الثقيلة على باب مركز إعادة الإنعاش أو لا تسمح للأطفال بالتعلق عليه.

الرف (اختياري لبعض الموديلات فقط)

يمكنك حفظ المواد الطويلة مثل الوعاء أو الزجاجات بسعة غازلون من خلال دفع النصف الأمامي الى النصف الخلفي التحتي من الرف بلطف . اسحبه نحوك للعودة الى الرف الكامل.

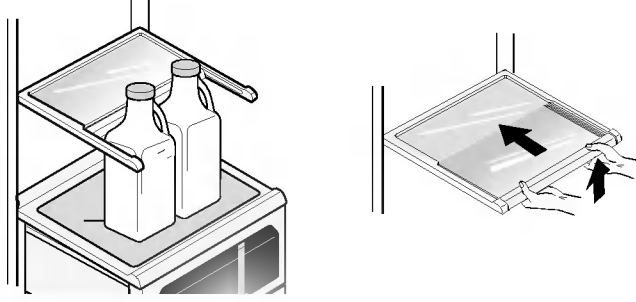

الرف التحتي المنزلق

حامل القوارير (اختياري لبعض الموديلات فقط)

يمكنك حفظ الزجاجات على جوانبها بحامل القوارير هذا . ويمكنك إصاق هذا الحامل بأي رف.

ضبط حامل القوارير

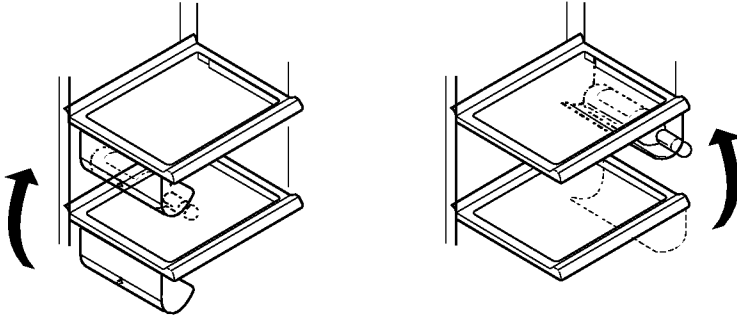

في حالة إدخال حامل المشروبات:

ضع حامل المشروبات إلى أسفل كما هو موضح في (2) بعد إدخاله في جزء التثبيت الجانبي للرف كما هو موضح في (1) عن طريق تثبيته إلى أعلى كما هو موضح في (1).

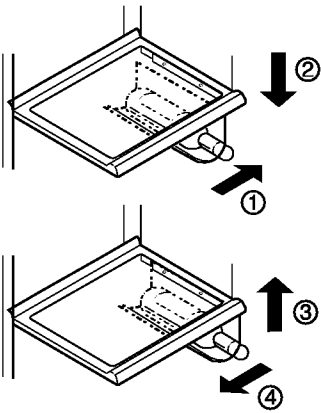

في حالة خلع حامل المشروبات:

اسحب حامل المشروبات إلى الداخل كما هو موضح في (4) بعد الإبقاء عليه إلى أعلى كما هو موضح في (3) عن طريق تثبيته.

صندوق البيضات

يمكنك نقل صندوق البيضات الى أي مكان تريده واختار شكلا مختلفا للصندوق حسب كمية البيضات.

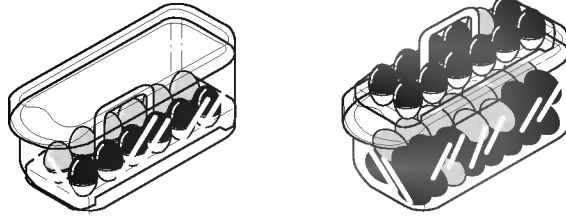

ملاحظة

- لا تستخدم صندوق البيض كصندوق حفظ الثلج. لأن هذا الصندوق قد ينكسر.
- لا تحفظ صندوق البيضات في حجيرة التجميد أو حجيرة الحفظ الطازج.

ضبط الرطوبة في دولاب الخضراوات

يمكنك ضبط الرطوبة بواسطة مفتاح ضبط الرطوبة على اليسار/اليمين عند حفظ الخضراوات والفواكه.

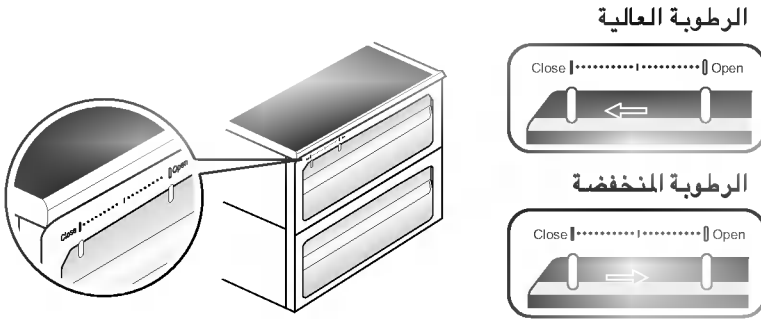

مزيل الروائح الكريهة (اختياري لبعض الموديلات فقط)

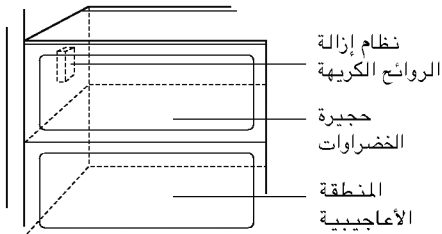

هذا النظام يمتص الروائح الكريهة الشديدة بفعالية باستخدام الحفازة البصرية. هذا النظام غير ضار لحفظ الأطعمة.

- نظرا لتركيب هذا النظام عند مدخل الهواء الذي يدخل خلاله الهواء الى حجيرة الكريهة التبريد، لا تحتاج الى إجراء تشغيل إضافي.
- الرجاء استخدام الأوعية بالغطاء لحفظ الأطعمة ذات الرائحة الكريهة الشديدة. وإذا لم تعمل هذا، الرائحة الكريهة تتسرب الى الأطعمة الأخرى المحفوظة.

كيفية استخدام إزالة الروائح

منطقة أعاجيبية لمكان انتقال درجة الحرارة



بالضغط على الزر، احفظ الخضراوات أو الفواكه أو الأطعمة من الأنواع الأخرى مثل اللحم الذي تتم إذابة الثلج منه واللحم الطازج ... الخ.

تغيير درجة الحرارة في المنطقة الأعاجيبية

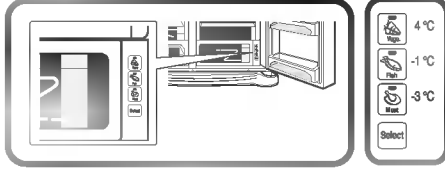

يمكنك اختيار أفضل مدى درجة حرارة حسب نوع الأطعمة المحفوظة في الثلاجة.

كيفية الاستخدام

- يمكن اختيار درجة الحرارة من ٣ خطوات بما فيها -٣م و -١م و ٤م .
- الخضراوات/الفواكه والأطعمة التي تم حفظها باردة مطلوبة للاحتفاظ بالرطوبة واللحوم/الأسماك يمكن حفظها طازجة حسب نوع الأطعمة المحفوظة.
- عند استخدام المنطقة الأعاجيبية كحجيرة لحفظ اللحم، قد تتجمد الخضراوات أو الفواكه المحفوظة فيها .
- عند استخدام المنطقة الأعاجيبية كحجيرة لحفظ اللحوم، قد تتفسد اللحوم أو الأسماك فلا بد من حفظ اللحوم أو الأسماك في حجيرة التجميد .
- إذا فتحت باب حجيرة التبريد، تضاء اللمبة في حالتها المختارة وتنطفئ اللمبة عند إغلاق الباب .
- تتكرر (الخضار/الفاكهة) - (احفظها حفظا باردا أثناء الاحتفاظ بالرطوبة) - (اللحم) على التوالي كلما ضغطت على زر « الاختيار » .

المنطقة الأعاجيبية

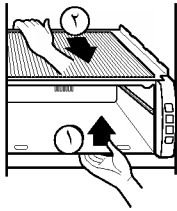

- انزع صندوق الخضراوات أولا .
- بعد رفع كيس المنطقة الأعاجيبية بقليل (١)، امسك الداخل واسحبه الى الخارج (٢) .

عند نزع المنطقة الأعاجيبية

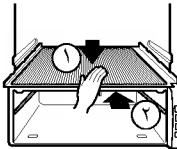

- ثبت كيس المنطقة الأعاجيبية على الرف (١) وازلقه الى الداخل بلطف .
- عند التركيب بالقوة، قد تتضرر أجزاء التوصيل .

عند تركيب المنطقة الأعاجيبية

مواقع الأطعمة

(راجع تعريف الأجزاء)

يستخدم في حفظ القوارير.

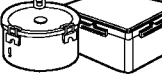

تستخدم في حفظ الأطعمة الصغيرة مثل الخبز والمأكولات الخفيفة ... الخ.

يستخدم في حفظ الأطعمة المجمدة المختلفة مثل اللحم، والسلمك، الايسكريم، والمأكولات الخفيفة المجمدة ... الخ.

• يستخدم في حفظ العلب الصغيرة من الأطعمة المجمدة.
• تزداد درجة الحرارة هنا بسهولة حسب مرات فتح الباب.
• فلا تحفظ الأطعمة لمدة طويلة والايسكريم.

• يستخدم في حفظ اللحم، والسلمك، والدجاج ... الخ بعد لفها برفيقة معدنية.
• يستخدم لحفظ الأطعمة المجففة.

تستخدم في حفظ المنتجات اللبنية مثل الزبد والجبن ... الخ.

ضع صندوق البيض في موقع مناسب في حجرة التبريد.

يستخدم في حفظ الأطعمة التي تستخدمها كثيرا مثل المشروبات ... الخ.

يستخدم في حفظ الأطباق الجانبية أو الأطعمة الأخرى على مسافة مناسبة.

يستخدم في العلب الصغيرة أو المشروبات مثل الحليب، العصير، والبير ... الخ.

يستخدم في حفظ الخضراوات أو الفواكه.

نستخدم في حفظ الخضراوات والفواكه واللحم الذي تريد إذابته، والسلمك الطازج ... الخ عن ضبط مفتاح التحويل حسب حاجتك.
تأكد من وضع مفتاح التحويل قبل حفظ الأطعمة.

حامل القوارير

دولاب المأكولات الخفيفة

رف في حجرة التجميد

حامل في باب حجرة التجميد

دولاب في حجرة التجميد

زاوية حفظ المنتجات اللبنية

صندوق البيض

مركز حفظ المشروبات

رف في حجرة التبريد

حامل في باب حجرة التبريد

دولاب الخضراوات

زاوية التحويل بين دولاب الخضراوات/ دولاب اللحم

حفظ الأطعمة

- ضع الأطعمة الطازجة في الثلاجة ، كيفية تجميد الأطعمة وإذابة الجليد عنها هو عامل مهم في المحافظة على نكهة الأطعمة وجودتها .
- لا تخزن الأطعمة التي تفسد بسهولة على درجات منخفضة ، مثل الموز والأناناس والبطيخ .
- اترك الأكل الساخن يبرد قبل وضعه في الثلاجة . إذ أن وضعه ساخناً قد يتسبب في فساد المأكولات الأخرى بالثلاجة وفي زيادة استهلاك الكهرباء .
- يراعى عند تخزين الأطعمة بالثلاجة لفها بورق فينيل أو وضعها في أنية بغطاء . فمن شأن ذلك منع الرطوبة من التبخر والمساعدة في اختفاظ الطعام بطعمه وفائدته الغذائية .
- لا تسد فتحات الهواء بالأطعمة . إذ ان دوران الهواء المبرد من شأنه المحافظة على انتظام درجة برودة الثلاجة .
- تجنب فتح باب الثلاجة بشكل متكرر . فإن من شأن ذلك دخول الهواء الساخن للثلاجة ورفع درجة حرارتها .
- لا تحفظ كمية كثيرة جدا من الأطعمة في حامل الباب لأن الأطعمة قد تعيق الرفوف الداخلية بحيث لا يتغلق باب الثلاجة بإحكام .

- لا تضع القوارير داخل حجيرة الفريزر ، فقد تنكسر عند تجمدها .
- لا تجمد الأطعمة التي سبق وأذيب جمدها . إذ أن ذلك يتسبب في فقدانها لطعمها وفائدتها الغذائية .
- عند تخزين الأطعمة المجمدة مثل الأيسكريم لمدة طويلة ، ضعها على رف الفريزر وليس على حامل باب حجيرة التجميد .

- تجنب وضع أطعمة رطبة في أمكنة عميقة داخل أرفف الثلاجة ، فقد تتجمد عند تلامسها المباشر مع الهواء المبرد .
- نظّف دائماً الأطعمة قبل وضعها في الثلاجة . يجب غسل الخضار والفاكهة ومسحها وكذلك مسح الأطعمة المعلبة منعا لفساد ما يجاورها من مأكولات في الثلاجة .
- عند وضع البيض في حامل التخزين تأكد من أنها طازجة وضعها دوما في وضع عمودي حتى تبقى طازجة لفترة أطول .

ملاحظة

إذا رُكبت جهاز الثلاجة في مكان حار ورطب، أو فتحت بابه كثيرا أو حفظت كمية كثيرة من الخضراوات في الثلاجة، الأمر قد يؤدي الى تكوين نداوة داخل الثلاجة لا تسبب في ضعف الكفاءة للثلاجة. ازل النداءة بقطعة من القماش النظيف بعناية.

حجيرة الفريزر

حجيرة الثلاجة

كيفية تفكيك الأجزاء

ملاحظة

تفكيك الأجزاء يتم بعكس عملية تتابع التركيب.
تأكد من فصل قابس التيار الكهربائي من مخرج التيار الجداري قبل التفكيك والتركيب. لا تستخدم القوة الشديدة لتفكيك الأجزاء لأنها قد تتلفها.

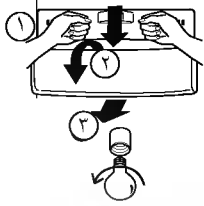

افصل اللبنة بسحبها الى اتجاه (٢) بينما ضربة خفيفة (١) وتدوير غطاء المصباح (٢).

دور البصيلة باتجاه معاكس عقارب الساعة. تستخدم لبنة ٤٠ واط على أقصى حد في جهاز التلاجة ويمكنك شرائها من مركز الخدمات.



انزع الغطاء بإدخال مفك مستوي (نوع -) في الأخذود الأمامي وسحبها الى الخارج ثم انزع اللبنة. لبنة ١٥ واط على أكثر حد مستخدة للتلاجة ويمكنك شرائها من مركز الخدمات.

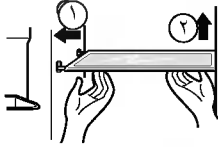

لنزع الرف، ارفع الجانب اليسار من الرف رفعا قليلا، وادفعه باتجاه (١) وارفع الجزء اليمين باتجاه (٢) واسحبه الى الخارج.

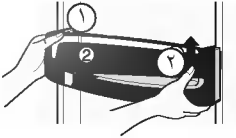

ارفع حامل الباب باتجاه (١) ممسكا بالجانبين واسحبه الى الخارج باتجاه (٢).

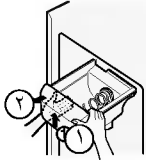

امسك صندوق حفظ الثلج كما هو مبين في الشكل الأيمن واسحبه الى الخارج في الاتجاه (٢) بينما ترفعه قليلا بخفة في الاتجاه (١).

• ومن الموصى بها عدم تفكيك صندوق حفظ الثلج إلا في الحالات الضرورية.

• تأكد من استخدام كل من اليدين الأثنتين عند نزع صندوق حفظ الثلج حتى لا يقع على الأرض.

• إذا لم يتم تركيب صندوق حفظ الثلج بالشكل الصحيح فاعمل على تدوير أداة التدوير بخفة.



أداة التدوير

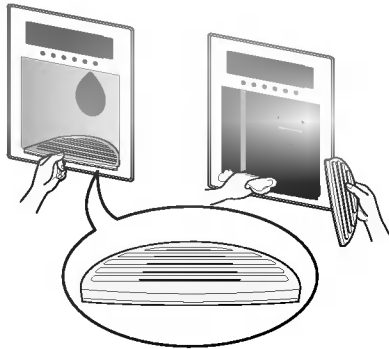

جامع الماء لا يوجد له وظيفة تصريف الماء ذاتيا. لذلك يجب تنظيفه باستمرار. ارفع الغطاء بالضغط على الجانب الأيسر لغطاء جامع الماء وجقّفه بقطعة من القماش. اضغط على الموضع بالعلامة المميزة كما هو مبين في الشكل على اليمين لنزع غطاء جامع الماء.

لبنة في حجيرة التجميد

لبنة في الموزع

رف في حجيرة التجميد

حامل الباب والمسند

صندوق حفظ الثلج

بعد استخدام الموزع

لنزع غطاء اللمبة اضغط على الجزء البارز تحت غطاء اللمبة ثم اسحب غطاء اللمبة الى الخارج.
دور اللمبة بعكس اتجاه عقارب الساعة. تستخدم لمبة ٤٠ واط على أقصى حد في جهاز الثلاجة ويمكنك شرائها من مركز الخدمات.



- افصل المنصة العليا للبار المنزلي ثم انزع غطاء مركز إعادة الإنعاش بالاتجاه (١).
- زاوية البار المنزلي ستخرج بسحبها باتجاهك.

اللمبة في حجيرة التبريد

مركز إعادة الإنعاش

ملاحظة

- تأكد من نزع الأجزاء على باب جهاز الثلاجة من أجل نزع حجيرة الخضراوات ودولاب المأكولات الخفيفة وغطاء مركز إعادة الإنعاش.

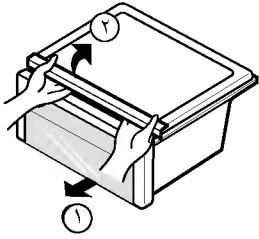

- لنزع غطاء دولاب الخضراوات، اسحب دولاب الخضراوات الى الأمام (١) قليلا، وارفع الجزء الأمامي من غطاء دولاب الخضراوات كما هو مبين في الشكل باتجاه (٢) واسحبه الى الخارج.

غطاء دولاب الخضراوات

المعلومات العامة

اثناء العطلات غير الطويلة ، يستحسن ترك الثلاجة بحالة شغالة . ضع الأشياء القابلة للتجمد في الفريزر لإطالة حياتها . أما إذا كنت تعتزم تمضية إجازة طويلة فينصح بإزالة جميع الأطعمة وفصل التيار الكهربائي وتنظيف داخل الثلاجة جيدا وترك أبواب الثلاجة مفتوحة لمنع تكون الروائح .

وقت الإجازة

في أغلب الأحيان لا يستغرق انقطاع التيار اكثر من ساعة أو ساعتين ولن يؤثر ذلك في درجة حرارة الثلاجة . يستحسن تقليل مرات لفتح باب الثلاجة اثناء انقطاع التيار .

انقطاع التيار

أزل جميع الأشياء السائبة داخل الثلاجة أو ثبتها بإحكام ومنعاً لإتلاف صواميل الإستواء ادخلها تماما داخل القاعدة .

عند انتقالك إلى مسكن آخر

الجدار الخارجي للثلاجة قد يصبح دافئاً في بعض الأحيان ، وبخاصة بعد التركيب لا تنزعج . هذا ناتج عن الأنبوب المضاد للتكثيف الذي يضخ غاز تبريد ساخن لمنع ((الترشيح)) على جدار الثلاجة الخارجي .

أنبوب مضاد للتكثيف

التنظيف

من المهم الإحتفاظ بثلاجتك نظيفة تفاديا للروائح غير المرغوب فيها . يجب المبادرة فوراً إلى مسح الطعام المسكوب لتلا يحمض ويلطخ السطوح البلاستيكية إذا ما ترسب .

استخدم محلولاً دافئاً من صابون ناعم أو منظف لتنظيف السطح الخارجي للثلاجة . امسحه بقطعة قماش نظيفة رطبة ثم جففه .

الأسطح الخارجية للثلاجة

اغسل أرفف الحجيرات وحاملات الأبواب وصواني التخزين وسدادات الأبواب المغنطة الخ بمحلول بيكربونات الصودا أو منظف لطيف وماء دافئ. اشطف وجفّف.

الأجزاء الداخلية

تأكد من أن سلك التيار الكهربائي غير تألف وأن قابس التيار الكهربائي غير مثقل بأجهزة أخرى أو أن قابس التيار دخل جيداً في مصدر التيار الجداري.

بعد التنظيف

نزع دائماً الفيش من مخرج التيار الكهربائي في الحائط قبل تنظيف ما حول الأجزاء الكهربائية (لمبات، مفاتيح، ضوابط .. الخ). امسح الرطوبة الزائدة بإسفنجة أو قطعة قماش لمنع الماء أو السائل من التسرب لأي قطعة كهربائية ومنع إحداث الصدمات الكهربائية.

تحذير

لا تستعمل مطلقاً لبادات التنظيف أو الفرش أو المنظفات خشنة الحك أو المحاليل شديدة القلوية على أي سطح في الثلاجة . تذكر قبل التنظيف بأن الأجسام الرطبة تلتصق بالأسطح الباردة . فلا تلمس الأسطح المتجمدة بأيدي مبتلة أو رطبة .

تحري الخلل وإصلاحه

قبل الاتصال بمركز الخدمات، راجع الأمور التالية. هذا قد يوفر الوقت والمال. هذه القائمة تحتوي على الأمور العادية التي لا تنتج عن المشكلة في تشغيل الجهاز أو الخلل في الجهاز.

اتخاذ الإجراءات في جهاز الثلاجة	
لا يتم التحكم في الجهاز	لا يعمل جهاز الثلاجة والضغط
اضبط التحكم في جهاز الثلاجة. راجع اوضاع التحكم.	
هذا أمر طبيعي للثلاجة ذات وظيفة إذابة الثلج الأوتوماتيكية الكاملة. تعمل الثلاجة إذابة الثلج مؤقتاً.	الثلاجة تكون في وضعية إذابة الثلج
تأكد من إدخال قابس التيار الى مخرج التيار الجداري بثباب.	قابس تيار الجهاز غير موصول الى مخرج التيار الجداري.
• اتصل بشركة الكهرباء المحلية.	انقطاع التيار. افحص الإضاءة في المنزل.
هذا أمر طبيعي. اجهزة الثلاجة الأكبر والأكثر كفاءة تعمل لمدة أطول في هذه الأحوال.	الثلاجة أكبر من الثلاجة السابقة لديك.
هذا أمر طبيعي للثلاجة عند تشغيلها لمدة أطول في هذه الظروف.	درجة حرارة الغرفة ودرجة الحرارة الخارجية مرتفعة.
تستغرق بعض الساعات للثلاجة لكي تنخفض درجة الحرارة انخفاضا كاملاً.	جهاز الثلاجة غير موصول فترة أخيراً.
الأطعمة الدافئة يؤدي الى تشغيل الثلاجة لمدة أطول لكي تصل درجة الحرارة الى المستوى المطلوب.	الكمية الكبيرة من الأطعمة الدافئة أو الساخنة موضوعة في الثلاجة أخيراً
الهواء الدافئ الداخل للثلاجة يؤدي الى تشغيل الثلاجة أكثر كفاءة. افتح الباب مرات أقل.	الباب مفتوح كثيراً جداً أو مفتوح لمدة طويلة جداً.
تأكد من استواء الثلاجة. احفظ الأطعمة أو الاوعية بعيداً عن الباب. راجع جزء المشكلة عن فتح/إغلاق البابين.	باب حجيرة التبريد أو باب حجيرة التجميد قد يفتح قليلاً.
اضبط الثلاجة على وضعية الأدفأ حتى تصل درجة الحرارة الى المستوى المرغوب فيه.	يتم ضبط جهاز الثلاجة على التبريد جداً.
نظف الحشية أو غيرها. تسرب الهواء في حشية الباب يؤدي الى طلب تشغيل الجهاز لمدة أطول حتى يحتفظ الجهاز بدرجة الحرارة المرغوب فيها.	المادة العازلة في حجيرة التبريد وحجيرة التجميد وسخة وممزقة وملتوية أو غير محكمة.
هذا أمر طبيعي. يعمل جهاز الثلاجة ويتوقف عن العمل لكي يحتفظ بدرجة الحرارة المستمرة.	الثرموستات في الثلاجة يحتفظ بدرجة الحرارة المستمرة

لا يعمل ضاغط الثلاجة	الثرموستات في الثلاجة يحتفظ بدرجة الحرارة المستمرة	هذا أمر طبيعي. يعمل جهاز الثلاجة ويتوقف عن العمل لكي يحتفظ بدرجة الحرارة المستمرة.
درجة الحرارة باردة جدا		
درجة الحرارة في حجيرة التجميد منخفضة جدا ودرجة الحرارة في حجيرة التبريد مناسبة.	تم ضبط درجة الحرارة في حجيرة التجميد على المستوى المنخفض جدا.	اضبط درجة الحرارة فيها على وضعية الأدفأ حتى تصل درجة الحرارة الى المستوى المناسب.
درجة الحرارة في حجيرة التبريد منخفضة جدا ودرجة الحرارة في حجيرة التجميد مناسبة.	تم ضبط درجة الحرارة في حجيرة التبريد على المستوى المنخفض جدا.	اضبط درجة الحرارة فيها على وضعية الأدفأ .
تتجمد الأطعمة المحفوظة في الدولااب.	تم ضبط درجة الحرارة في حجيرة التبريد على المستوى المنخفض جدا.	راجع الحل الأعلى.
تتجمد اللحوم المحفوظة في حجيرة الحفظ الطازج.	لا بد من حفظ اللحم في درجة الحرارة أقل من نقطة تجميد الماء (٣٢ ف، صفر م) لمدة الحفظ الطازج على الحد الأقصى.	من الطبيعية تكون الثلج الناشئ من اللحم المحتوي على الرطوبة.
درجة الحرارة دافئة جدا		
درجة الحرارة في حجيرة التجميد دافئة جدا.	تم ضبط درجة الحرارة في حجيرة التجميد على المستوى الدافئ جدا.	اضبط درجة الحرارة في حجيرة التجميد على وضعية الأبود حتى تصل درجة الحرارة الى المستوى المطلوب.
	تم ضبط درجة الحرارة في حجيرة التبريد دافئ جدا. درجة الحرارة في حجيرة التبريد تؤثر على درجة الحرارة في حجيرة التجميد.	اضبط درجة الحرارة في حجيرة التبريد على المستوى الأبرد حتى تصل درجة الحرارة في حجيرة التجميد الى المستوى المطلوب.
درجة الحرارة في حجيرة التبريد أو حجيرة التجميد دافئة جدا.	تم فتح الباب كثيرا جدا أو فتحه لمدة طويلة جدا.	الهواء الدافئ يدخل لحجيرة التبريد/حجيرة التجميد كلما فتحت الباب. افتح الباب مرات أقل.
	الباب مفتوح قليلا.	اغلق الباب بإحكام.
	وضع الكمية الكبيرة من الأطعمة الدافئة أو الساخنة في الثلاجة أخيرا	انتظر حتى تختار حجيرة التبريد أو حجيرة التجميد درجة الحرارة المطلوبة.
	جهاز الثلاجة غير موصول الى مصدر الكهرباء لفترة ما أخيرا.	جهاز الثلاجة يحتاج الى بعض الساعات لانخفاض درجة الحرارة انخفاضا تاما.
درجة الحرارة في حجيرة التبريد دافئة جدا ودرجة الحرارة في حجيرة التجميد مناسبة.	تم ضبط درجة الحرارة في حجيرة التبريد على المستوى الدافئ جدا.	اضبط درجة الحرارة في حجيرة التبريد على المستوى الأبرد.

		الصوت والضجيج
مستوى الصوت العالي أمر طبيعي.	ثلاجات هذه الأيام لها سعة التخزين الكبيرة وتحافظ بدرجة الحرارة التساوية.	مستوى الصوت عال عند تشغيل جهاز الثلاجة.
هذا أمر طبيعي. ينخفض الصوت عند الاستمرار في تشغيل الجهاز.	يعمل جهاز الثلاجة على الضغط الأعلى أثناء البدء بالتشغيل.	مستوى الصوت عال عند تشغيل الضاغط.
تأكد من الأرض المستوية والثابتة والأرض تتحمل ثقل الثلاجة.	الأرض غير مستوية أو ضعيفة. جهاز الثلاجة يهز الأرض عند تحركه قليلا.	الاهتزاز أو الضجيج
ازل الأشياء.	تهتز الأشياء الموضوعة على أعلى الثلاجة.	
اهتزاز الأطباق القليل أمر طبيعي. انقل الأطباق قليلا. تأكد من استواء الثلاجة وتركيب الثلاجة على الأرض بثبات.	تهتز الأطباق الموجودة في الرفوف في جهاز الثلاجة.	
حرك جهاز الثلاجة وانقله.	جهاز الثلاجة ملابس بالجدار أو الكابينات.	
		الماء/الرطوبة/الثلج داخل حجيرة التبريد
هذا أمر طبيعي.	الجو حار ورطب بحيث ترتفع نسبة تكوين الصقيع والسقوط المتقطع.	تجمع الرطوبة في الأسطح الداخلية لحجيرة التبريد.
راجع جزء المشكلة عن فتح/إغلاق البابين.	الباب مفتوح قليلا.	
افتح الباب مرات أقل.	الباب مفتوح كثيرا جدا أو لمدة طويلة جدا.	
		الماء/الرطوبة/الثلج خارج حجيرة التبريد
هذا أمر طبيعي في الجو الرطب. اذا انخفضت الرطوبة، تتلاشى النداءة.	الجو رطب.	تتكون الرطوبة على الأسطح الخارجية للثلاجة أو بين البابين.
في هذه الحالة، اغلق الباب بإحكام.	الباب مفتوح قليلا بحيث يتلاقى الهواء البارد من داخل الثلاجة الهواء الدافئ من خارج الثلاجة.	

		الروائح الكريهة في الثلاجة
نظف الأجزاء الداخلية بأسفنجة والماء الدافئ وصودا الخبز.	لا بد من تنظيف الأجزاء الداخلية من الثلاجة.	
غطي الطعام بإحكام.	الطعام ذو الرائحة الشديدة محفوظ في الثلاجة.	
استخدم وعاء آخر أو نوعاً آخر من الأوراق الملفوفة.	بعض الأوعية والأوراق الملفوفة تنشئ الروائح الكريهة.	
		فتح/إغلاق البابين/الدولاب
انقل الأطعمة التي لا تعيق إغلاق الباب.	الأطعمة يعيق إغلاق الباب.	لا يفلق الباب (البابين)
اغلق كلي البابين بلطف.	الباب مغلق بصعوبة بحيث يفتح الباب الآخر قليلاً.	لا يفلق الباب (البابين). (متابع)
اضبط برغى ضبط الارتفاع.	جهاز الثلاجة غير مستوي. يهز الجهاز على الأرض عندما يتحرك قليلاً.	
تأكد من استواء الأرض وإمكانية تحمل ثقل الثلاجة. اتصل النجار لإصلاح فتحات أو شقوق الأرض.	الأرض غير مستوية أو ضعيفة. يهز الجهاز على الأرض عندما يتحرك قليلاً.	
حرك الثلاجة أو انقله.	جهاز الثلاجة يلامس الجدار أو الكابينات.	
احفظ أقل كمية من الأطعمة في الدولاب.	الأطعمة المحفوظة في الدولاب تلمس بأعلى الدولاب.	الدولاب صعب في نقله
نظف الدولاب والممرات.	الممرات التي ينزلق الدولاب عليها وسخة.	
		الموزع
عند سقوط المكعبات الثلجية لأول مرة، لا بد أن يعمل الموزع.	صندوق حفظ الثلج فارغ.	لا يخرج الثلج من الموزع
ادر مفتاح ضبط درجة الحرارة في حجيرة التجميد الى المستوى الأعلى بحيث تتكون المكعبات الثلجية. عند صنع المكعبات الثلجية لأول مرة، لا بد من يعمل الموزع.	تم ضبط درجة الحرارة في حجيرة التجميد على المستوى الدافئ جداً.	
افتح صمام أنبوب الماء في المنزل واتركه لمدة كافية بحيث تتكون المكعبات الثلجية. عند صنع المكعبات الثلجية، لا بد أن يعمل الموزع.	صمام أنبوب الماء في المنزل غير مفتوح.	
تأكد من إغلاق البابين.	لا يغلِق باب حجيرة التبريد أو باب حجيرة التجميد.	

المؤزّع لا يوزّع الثلج.	ذاب الثلج وتجمد حول المخرج بسبب الاستخدامات الكثيرة وتقلبات درجة الحرارة و/أو الكهرباء المفرط.	انزع صندوق حفظ الثلج واذب الثلج و المحتويات. نظّف الصندوق وامسحه وجفّفه واعد الى مكانه. عند صنع الثلج الجديد، لا بد ان يعمل المؤزّع.
موزّع الثلج مسدود.	المكعبات الثلجية مسدودة بين ذراع صانع الثلج وخلف الصندوق.	ازل المكعبات الثلجية التي تسد المؤزّع.
	تتجمد المكعبات الثلجية ببعضها.	استخدم المؤزّع أحيانا بحيث لا تتجمد المكعبات الثلجية ببعضها.
	تستخدم في المؤزّع المكعبات الثلجية التي تم شراؤها أو صنعها بطريقة أخرى.	لا بد من استخدام المكعبات الثلجية التي تم صنعها في صانع الثلج في المؤزّع.
المؤزّع لا يوزّع الماء.	لا يفتح صمام أنبوب الماء في المنزل. راجع جزء المشكلة عن « لا يصنع صانع الثلج أي ثلج ».	افتح صمام أنبوب الماء في المنزل.
	لا يغلق باب حجيرة التبريد أو باب حجيرة التجميد.	تأكد من إغلاق كلي البابين.
طعم الماء كريه و/أو للماء رائحة كريهة.	الماء كان يوجد في الخزان لمدة طويلة.	اضف ٧ كاسات من الماء للحصول على الماء الطازج. اضف ٧ كاسات إضافية من الماء لشطف الخزان تماما.
	جهاز التلاجة غير موصول الى أنبوب الماء البارد كما ينبغي.	صل جهاز التلاجة الى أنبوب الماء البارد الذي يزود الماء الى حنفية المطبخ.
الصوت عند سقوط الثلج	هذا الصوت عادي عند سقوط الثلج الذي يتم صنعه اوتوماتيكيا الى صندوق حفظ الثلج. قد يختلف جهد الصوت حسب موقع جهاز التلاجة.	قد
صوت تزويد الماء	هذا الصوت عاد عند تزويد الماء الى صانع الثلج بعد سقوط الثلج الذي تم صنعه اوتوماتيكيا.	
الأخرى	الرجاء قراءة جزء « صانع الثلج الاوتوماتيكي » والمؤزّع في دليل الاستخدام هذا بعناية.	