



AUTOMATICKÁ PRAČKA s předním plněním

**MODEL : WD-1015(0~9)SP
WD-1015(0~9)NP
WD-1015(0~9)TP
WD-8015(0~9)SP
WD-8015(0~9)NP
WD-8015(0~9)TP**

plně automatické pračky zn.LG.
tento „Návod k obsluze“ ;
bezpečné instalaci, používání a
budoucí potřebu.
zakoupené pračky (model)
S/N)

P/No.: 3828EN3808S



■ **Hospodárnější, inteligentní systém praní**

Inteligentní systém praní zjišťuje velikost náplně a teplotu vody a podle toho optimalizuje úroveň (množství) vody a dobu praní, čím minimalizuje spotřebu el.energie a vody.



■ **Dětský zámek**

Dětský zámek zabraňuje, aby děti nemohly během provozu pračky stisknutím kteréhokoliv tlačítka změnit nastavený program praní.



■ **Systém ovládání rychlosti otáčení bubnu s nízkým hlukem**

Snímáním množství náplně a vyvážením skutečně minimalizuje úroveň hluku při odstředování.

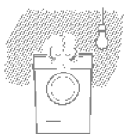

■ **Automatické opětovné spuštění**

Pokud se pračka vypne v důsledku výpadku v dodávce el.energie, po obnovení dodávky el.energie se znova spustí automaticky od místa programu, kde se zastavila.

Provozně-bezpečnostní upozornění.....	3
Technické údaje	4
Instalace	5
Příprava před praním.....	11
Přidávání pracích prostředků.....	12
Funkce	13
Používání pračky	14
Údržba a ošetřování pračky.....	21
Než zavoláte odborný servis	24
Záruční podmínky	27

▲ Výstraha !

Informace a pokyny, uvedené v tomto návodu musí být dodrženy pro provozní bezpečnost osob, k minimalizaci rizika požáru nebo výbuchu, úrazu elektrickým proudem nebo k ochraně vůči poškození majetku, zdraví nebo ztrátě života.

DŮLEŽITÉ BEZPEČNOSTNÍ POKYNY

Výstraha : K minimalizaci rizika požáru, úrazu elektrickým proudem, poškození zdraví osob používajících pračku, dodržujte základní pokyny, včetně následujících:

- Pračku neinstalujte v místech, kde by byla vystavena působení povětrnostních vlivů
- Nepokoušejte se zasahovat do ovládacích prvků
- Neopravujte nebo nevyměňujte žádné díly pračky, ani nedělejte žádné servisní práce, pokud to není zvlášť doporučeno v pokynech pro údržbu uživatelem nebo v pokynech pro opravu uživatelem, kterým rozumí a má k jejich provedení odborné zkušenosti.
- V bezprostřední blízkosti pračky a v jejím okolí neskladujte hořlavé materiály, jako cupanina, papír, hadry, chemikálie, atd.
- Přísný dozor je nutný při používání pračky dětmi nebo v jejich blízkosti. Nedovolte, aby si děti hrály na pračce, s pračkou nebo uvnitř ní, ani s jinými spotřebiči.
- Nenechávejte otevřený dvířka plnicího otvoru. Otevřená dvířka lákají děti houpat se na nich nebo vlezti dovnitř pračky.
- Nikdy nesahejte dovnitř pračky, pokud je buben v pohybu. Počkejte, až se buben úplně zastaví.
- Praní může snížit účinnost úpravy prádla snižující jeho hořlavost.
- V pračce neperte nebo neodstřeďujte textilie, které byly čištěny, namočený nebo potřísněny hořlavými nebo výbušnými látkami (jako je vosk, oleje, barvy, benzin, odmašťovací kapaliny, roztoky pro suché čištění, petrolej, atd.) – mohou se vznítit nebo explodovat.
- Pečlivě dodržujte pokyny k praní a zacházení s textilii (symboly praní, čištění) od výrobce textilie.
- Dvířka pračky nezavírejte přibouchnutím, ani se je násilím nesnažte otevírat, jsou-li uzamčené. Pračka se tak může poškodit.
- Ke snížení možnosti rizika úrazu elektrickým proudem vytáhněte vidlici síťové šňůry ze zásuvky nebo odpojte pračku z el.sítě vyšroubováním pojistky nebo vypnutím jističe v bytovém (domovním) rozvaděči před každým čištěním nebo údržbou pračky.
- Nikdy se nepokoušejte provozovat pračku, byla-li poškozená, má vadné funkce, je částečně rozebraná nebo má chybějící nebo zlomené díly, včetně poškozené síťové šňůry s vidlicí.

NÁSLEDUJÍCÍ POKYNY USCHOVEJTE

POKYNY K UZEMNĚNÍ

Tato pračka musí být uzemněna. V případě závady nebo selhání činnosti uzemnění snižuje riziko úrazu elektrickým proudem tím, že umožní projít el.proudu cestou nejmenšího odporu. Tato pračka je vybavena síťovou šňůrou s ochranným uzemňovacím vodičem a vidlicí s ochranným kolíkem. Vidlici se může zasouvat pouze do odborně instalované zemněné zásuvky odpovídající všem místním předpisům a nařízením.

- Nepoužívejte žádné rozdvójky, „tzv. zlodějky“ a jiné typy síťových rozbočovačů, které nejsou uzemněny, nebo jakkoliv uzemnění obcházejí.
- Nejste-li si jisti, že máte zásuvky správně zemněné, poraďte se v odborné elektrotechnické instalační firmě.

VÝSTRAHA : Nesprávné připojení zemního vodiče pračky může způsobit úraz el.proudem. Jestli na pochybách, je-li pračka správně zemněna, nechte si ji zkontrolovat odborným elektroinstalatérem nebo v servisu. Neměňte síťovou šňůru s vidlicí, dodanou s pračkou – nevyhovuje-li vidlice, musí výměnu celé šňůry provést odborný pracovník (elektrikář).

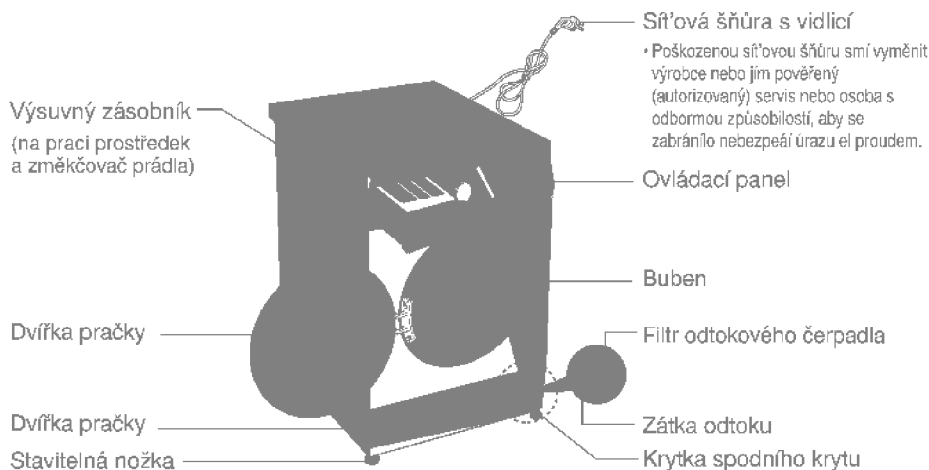

Název	Automatická pračka s předním vkládáním prádla		
Napájení	220-240V~, 50Hz		
Rozměry (š x hl. x v)	600mm x 360mm x 850mm	600mm x 440mm x 850mm	600mm x 550mm x 850mm
Hmotnost / Příkon max.	55 kg / 2100 W	60 kg / 2100 W	65 kg / 2100 W
Spotřeba vody	42 ℓ	60 ℓ	72 ℓ
Povolný tlak vody	30 kPa – 1 MPa		
Otáčky odstředování	☒ / 400 / 500 / 600 / 800 [WD-8015(0~9)SP/8015(0~9)NP/8015(0~9)TP] ☒ / 400 / 600 / 800 / 1000 [WD-1015(0~9)SP/1015(0~9)NP/1015(0~9)TP]		

* Změny vnějšího provedení (vzhledu) a technických údajů za účelem zvýšení jakosti, vyhrazeny.

■ Příslušenství

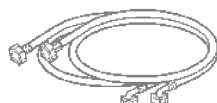

Hadice přívodu vody (1 ks)
 Ý dle provedení, pro teplou a studenou vodu (2 ks)



Montážní klíč

Pračku instalujte nebo uložte na místě, kde nebude vystavena teplotám pod bodem mrazu, ani vystavena povětrnostním vlivům.

Pračka musí být spolehlivě uzemněna podle všech platných předpisů a nařízení.

Otvory v základně pračky nesmí být zakryty kobercem, pokud je pračka instalovaná na podlaze pokryté kobercem.

Spotřebič instalujte, resp. skladujte na místě, kde nebude vystaven teplotám pod bodem mrazu nebo působení počasí.

Pračku řádně uzemněte v souladu s platnými zákony a předpisy.

Stojí-li pračka na koberci, nesmí být otvor ve dnu pračky blokován kobercem.

V zemích, kde může docházet k zamoření šváby nebo hmyzem, pečlivě udržujte spotřebič a jeho okolí v trvalé čistotě.

Jakákoli poškození způsobená šváby nebo jiným hmyzem jsou vyňata ze záruky poskytované pro tento spotřebič.

■ Transportní šrouby

Spotřebič zajištěn transportními šrouby, k ochraně před poškozením během přepravy.

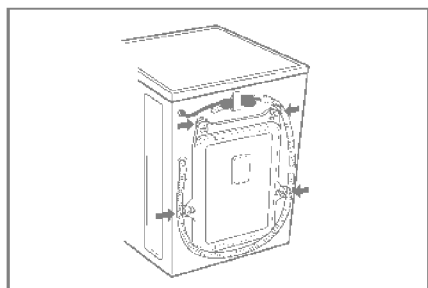

1. K ochraně před poškozením vnitřních částí během přepravy, jsou tyto zajištěny 4 šrouby. Před uvedením pračky do provozu odstraňte tyto šrouby spolu s pryžovými zátkami.

• Pokud by šrouby nebyly odstraněny, způsobí velký hluk, vibrace a závady v činnosti při uvedení do provozu.

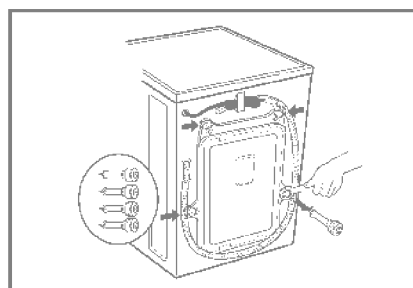

3. 4 šrouby vytáhněte spolu s pryžovými zátkami, mírným otáčením zátek. Šrouby i montážní klíč uschovejte pro možné použití v budoucnu (stěhování, přeprava do servisu apod.)

• Vždy, když je nutné pračku přepravovat, je nutné ji před přepravou zajistit šrouby.

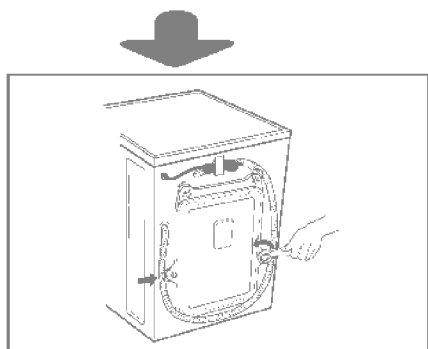

2. Odšroubujte 4 šrouby pomocí montážního klíče, dodaného v příslušenství.

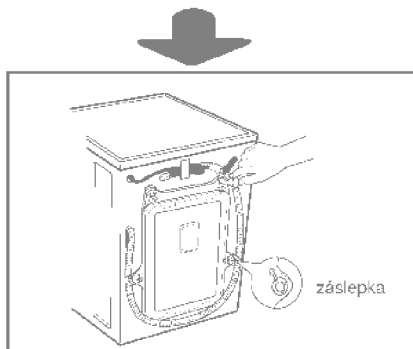

4. Otvory po šroubech zasypte dodanými záslépkami.

■ Požadavky na místo instalace pračky

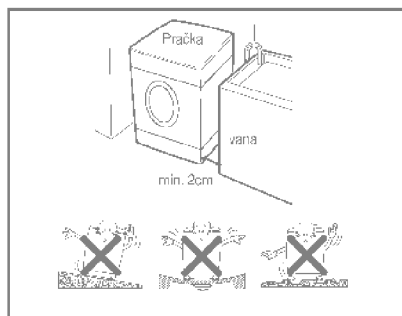

Sklon podlahy :

Povolený sklon podlahy pod pračkou je do 1°

Zásuvka el.sítě :

Musí se nacházet do 1,5 m od každé strany umístění pračky. Nepřetěžujte zásuvku připojením více než jednoho spotřebiče.

Další vzdálenosti :

Požaduje se vzdálenost od stěny, dveří a podlahy: **vzadu : 10 cm; vpravo a vlevo : 2 cm**

Nikdy nepokládejte prací prostředky na vrchní stranu pračky. Mohla by se poškodit povrchová úprava a ovládací prvky pračky.

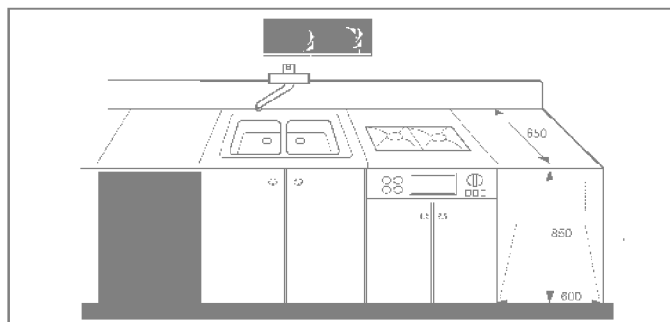

■ Elektrické připojení

1. Nepoužívejte žádné prodlužovací kabely nebo rozdvojky.
 2. Při poškození síťové šňůry ji musí vyměnit výrobce nebo pověřený (autorizovaný) servisní pracovník nebo podobná odborně způsobilá osoba, aby se zabránilo nebezpečí úrazu.
 3. Po ukončení provozu vždy vytáhněte vidlice síťové šňůry ze zásuvky a zastavte přívod vody.
 4. Pračka musí být připojena pouze k řádně uzemněné síťové zásuvce, zapojené podle platných předpisů.
 5. Pračka musí být umístěna tak, aby byla vidlice síťové šňůry zapojené v zásuvce snadno dostupná.
- Opravy pračky musí provádět odborný pracovník. Provádějí-li opravy nezkušené osoby, může dojít k úrazu nebo závažnému selhání funkce pračky. Obraťte se na vaše servisní středisko.
 - Neinstalujte pračku v místnostech, ve kterých může dojít k poklesu teploty pod bod mrazu. V opačném případě může dojít k roztržení hadic působením mrazu. Teploty pod bodem mrazu mohou nepříznivě ovlivnit spolehlivost elektronické řídicí jednotky.
 - Je-li spotřebič dodán v zimním období při teplotách pod bodem mrazu: ponechte pračku před uvedením do provozu několik hodin v pokojové teplotě.

■ Pračku připojte k přípojce vody pomocí nové sady hadic; již používané (staré) se nesmí používat.

■ Připojení hadice přívodu vody

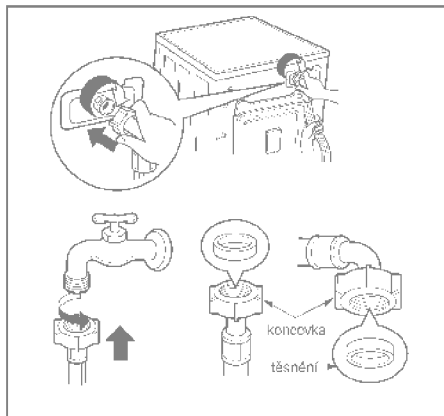

- ▶ Tlak v přívodu vody musí být v rozsahu 30kPa až 1MPa.
- ▶ Při připojování hadice přívodu vody ji nestahujte ani ji k přívodnímu kohoutu nešroubujte přes závit.
- ▶ Převyšuje-li tlak v přívodu vody 1 MPa, je nutné namontovat před přívod k pračce redukční zařízení.
- S přívodní hadicí vody, dodanou jako příslušenství, se dodávají dvě pryžové těsnění k utěsnění šroubení na obou koncích hadice.
- Po připojení hadice zkontrolujte těsnost přívodu vody do pračky úplným otevřením kohoutu.
- Pravidelně kontrolujte stav hadice a v případě nutnosti ji vyměňte.
- Přesvědčte se, že na hadici nejsou žádné smyčky, zalomení nebo stisknutí.
- Provedení s přípojkami na horkou/studenou vodu:
- Hadice s červeným šroubením je určena pro připojení horké vody.
- U provedení pračky se dvěma přípojkami (na teplou a studenou vodu) lze ušetřit elektrickou energii využíváním přívodu horké vody.

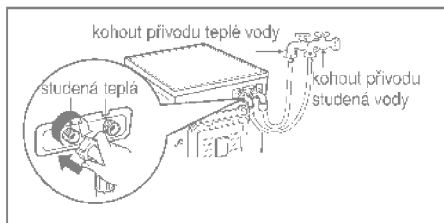

■ Běžný kohout neukončený závitem a hadice ukončena šroubením

1. Povolte upevňovací šroubky vrchní části spojovací přechodky se závitem pro hadici, aby bylo možné je upevnit ke kohoutu.



2. Zatlačte spojovací přechodku na kohout tak, aby těsnění doléhalo na spodní okraj kohoutu co nejtěsněji a utáhněte ji 4 šroubky



3. Šroubení přívodní hadice nasadíte a našroubujete (směrem doprava) na závit spojovací přechodky do řádného utěsnění (pryžové těsnění i v šroubení hadice).



■ Běžný kohout bez závitu a přívodní hadice s nasunovací koncovkou hadice

1. Povolte upevňovací šroubky spojovací přechodky.

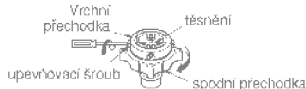

• V případě, že průměr kohoutu je větší, vydejte redukční díl.

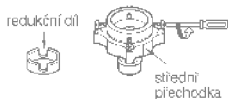

2. Zatlačte spojovací přechodku na kohout tak, aby těsnění doléhalo na spodní okraj kohoutu co nejtěsněji a utáhněte ji 4 šroubky

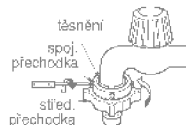

- Utáhněte matici střední přechodky tak, aby neunikala voda.
- Přesvědčete se, že uvnitř šroubení hadice je pryžové těsnění

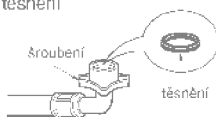

3. Po zatlačení kroužku na koncovce hadice dolů, připojte ji nasunutím na střední přechodku.

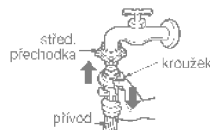

- Před odpojením přívodní hadice od střední přechodky uzavřete kohout. Potom zatáhněte za koncovku hadice dolů a přitom kroužek tlačte dolů.

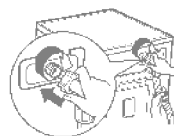

- Tato pračka se dodává pouze s přípojkou na studenou vodu.
- Zajistěte, aby přívodní hadice neměla smyčky a zalomení (stisknutí).

Používané vodorovné kohouty	
Vodorovný kohout	
Kohout s prodloužením	
Kohout s čtvercovým ústím	

Toto zařízení není určeno k použití na lodích ani k instalaci v dopravních prostředcích, např. karavanech, letadlech atd.

Má-li být pračka delší dobu mimo provoz (např. po dobu dovolené), vypněte přívodní kohout, a to zejména v případě, že v bezprostřední blízkosti pračky není instalován podlahový odtok (kanál).

Při likvidaci spotřebiče odřízněte síťovou šňůru a zničte zástrčku. Zablokujte zámek dveří, aby nemohlo dojít k uvíznutí dítěte uvnitř spotřebiče.

Balicí materiál (tj. fólie, polystyrén) může být nebezpečný pro děti. Nebezpečí udušení! Uchovávejte veškerý balicí materiál mimo dosah dětí.

■ Montáž odtokové hadice

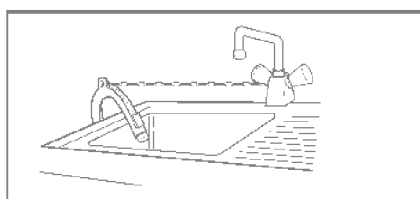
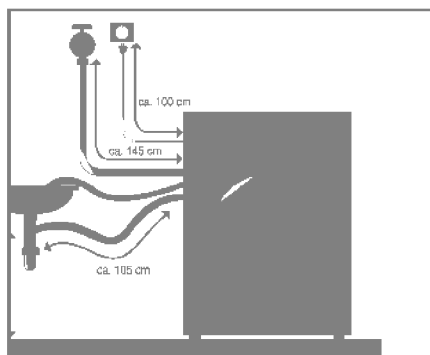

- Při montáži odtokové hadice zajistěte její koncovku lankem (řetízkem apod.) v místě zaústění do odtoku.
- Správné upevnění odtokové hadice ochrání podlahu před poškozením odtokovou vodou.

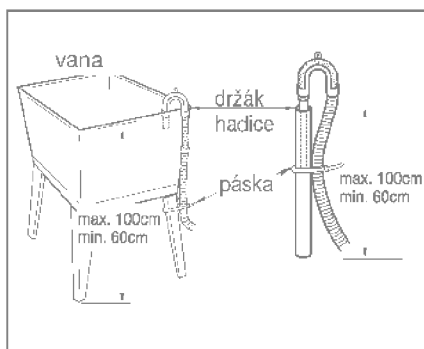
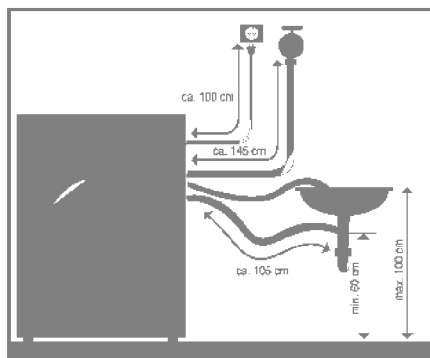

- Odtoková hadice nesmí být připojená výše než 100 cm nad podlahou.
- Odtokovou hadici je nutné správně upevnit vůči samovolnému uvolnění; únikem odtokové vody by se mohla poškodit podlaha.
- je odtoková hadice příliš dlouhá, nepokládejte ji na pračku; způsobilo by to nadměrný hluk.

■ Vyrovnání pračky

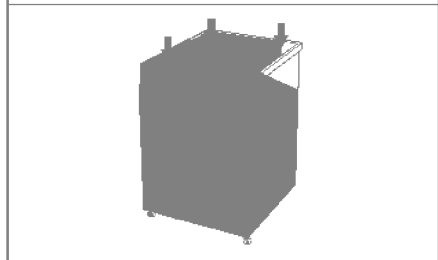
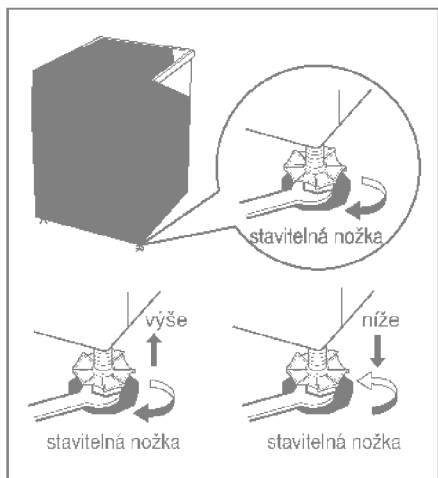
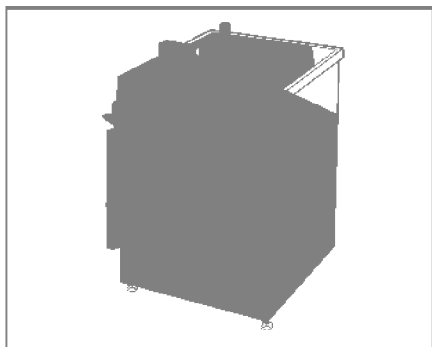

1. Správné, vodorovné a svislé ustavení pračky zamezí nadměrnému hluku a vibracím při provozu. Pračku instalujte na rovném a pevném povrchu Podlahy, přednostně v rohu místnosti.

2. Není-li podlaha rovná, seřídte polohu pračky do roviny pomocí stavitelných nožek. (Pod nožky nevkládejte žádné další podložky, kousky dřeva apod.). Ujistěte se, že všechny 4 nožky jsou stabilní a spočívají na podlaze. Zkontrolujte vodorovnou a svislou polohu pračky pomocí vodováhy.

* Křížová kontrola ustavení

Zatlačením na horní část pračky v protilehlých rozích (úhlopříčně) se pračka nesmí „houpat“ (zkontrolujte v obou směrech). Houpá-li se pračka při zatlačení na úhlopříčně protilehlé rohy, seřídte polohu (výšku nožek) znovu.



■ Péče o prádlo před praním

1. Nášivky na textiliích

Na textiliích vyhledejte nášivky, které obsahují informace (zpravidla ve formě symbolů) o složení textilu a doporučeném způsobu praní nebo čištění.

2. Rozdělení prádla dle druhů

Nejlepších výsledků lze dosáhnout rozdělením prádla do náplní s vlastním pracím cyklem (programem). Různé druhy textilií vyžadují jinou teplotu vody, otáčky odstředování a tedy praní jinými způsoby. Prádlo rozdělte rovněž podle barev na tmavě zbarvené, světle zbarvené a bílé. Perte je odděleně protože se uvolňují vlákna a barva a mohou zabarvit bílé prádlo, apod. Podle možnosti perte zvlášť prádlo více ušpiněné a méně ušpiněné.

Ušpinění (Velmi špinavé, běžně ušpiněné, méně špinavé) :Rozdělte prádlo podle stupně ušpinění.

Barva (Bílá, světlá, tmavá):Rozdělte prádlo na bílé a barevné.

Vlákňitost (textilie, které uvolňují vlákna a které je zachycují):Rozdělte je a perte odděleně.

3. Péče o prádlo před vložením dávky do pračky

■ V jedné náplni kombinujte velké a malé kousky prádla. Nejdříve vložte velké kusy.

Velkých kusů by nemělo být více než polovina náplně. Neperte jednotlivé kusy prádla.

Může to způsobit nevyváženost náplně. Přidejte jeden nebo dva podobné kusy prádla.

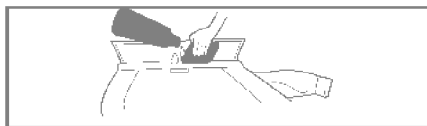
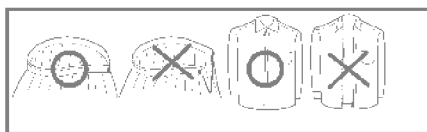

- Zkontrolujte všechny kapsy, jsou-li prázdné. Předměty, jako hřebíčky, vlasové sponky, zápalky, pera, mince a klíče mohou poškodit jak prádlo, tak pračku.
- Uzavřete zdrhovadla (zipy), zapněte háčky a zavažte šňůrky, aby se nezamolaly s ostatním prádlem.
- Předběžně ošetřete špinavá místa a skvrny, na místech jako jsou límce a manžety rukávů pomocí vodního roztoku pracího prostředku a kartáčku nebo houby, za účelem napomoci úplnému odstranění nečistot a skvrn v pracím cyklu.



■ Přidávání pracích prostředků a změkčovače prádla (aviváže)

1. Výsuvný dávkovač

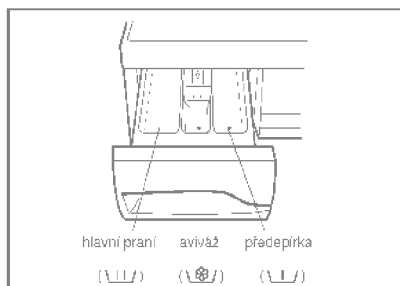

• Pouze HLAVNÍ PRANÍ → 

• PŘEDEPRANÍ + HLAVNÍ PRANÍ →  + 

2. Přidání změkčovače prádla (aviváže)



• Avivážní prostředek nedávkuje výše než určuje čára maximální dávky. Přeplnění avivážní misky může způsobit rychlé spotřebování avivážního prostředku a skvrny na prádle.

• Neopouštějte avivážní prostředek v dávkovači déle než 2 dny. (Avivážní prostředek může ztvrdnout).

• Aviváž se přidává do praní v posledním cyklu máchání.

• Neotevírejte zásobník dávkovače, když do něj proudí voda.

• Není dovoleno používat rozpouštědla (benzén apod.)

NOTE

Nepoužívejte avivážní prostředky přímo na prádlo.

3. Dávkování pracího prostředku







- Prací prostředky používejte dle pokynů výrobce
- Používat-li se příliš mnoho pracího prostředku než je doporučeno, tvoří se velká pěna, účinek praní se snižuje, případně dochází k přetížení motoru (a jeho závadám).
- Pro pračku s předním plněním používejte prací prostředky pouze ve formě prášku.
- Dávkování pracího prostředku (detergentu) by mělo být stanoveno podle teploty a tvrdosti vody, stupně zašpinění a velikosti dávky. Nejúčinnější praní je, když se zabrání nadměrnému pění.

* Rady pro dávkování

Plná náplň : dle doporučení výrobce
Částečná náplň : 3/4 běžného množství
Minimální náplň : 1/2 dávky pro plnou náplň

- Prací prostředek je splachován z dávkovače na začátku pracího cyklu.

■ Doporučený průběh praní podle druhu prádla

Bavlna 	Předem zjistěte, zda je prádlo možné prát strojně (v pračce). (Bílé bavlněné, Iněné ubrusy a prostěradlá)	95°C	Předepранí (☑), Úspora času (⌚ Time Save), Máčání ⁺ (☑ ⁺), Bez zmačkání (☐), Bio (🌿)	WD-1015(O-9)SP WD-8015(O-9)SP	WD-1015(O-9)NP WD-8015(O-9)NP	WD-1015(O-9)TP WD-8015(O-9)TP
	Stálobarevné prádlo (košile, noční košile, pyžama) a málo ušpiněné bílé bavlněné prádlo (spodní prádlô)	60°C (30°C, 40°C)	Předepранí (☑), Úspora času (⌚ Time Save), Máčání ⁺ (☑ ⁺), Bez zmačkání (☐), Bio (🌿), Eko (🌱)	Odhad	Odhad	Odhad
Syntetika 	Polyamid (nylon, silon), Akryl, Polyester	40°C (60°C, 30°C)	Předepранí (☑), Úspora času (⌚ Time Save), Máčání ⁺ (☑ ⁺), Bez zmačkání (☐), Bio (🌿)	Méně než 1,5 kg	Méně než 1,7 kg	Méně než 3,0 kg
Jemné 	Jemné prádlo, které se může snadno poškodit (hedvábí, záclony)	30°C [40°C, Studená (❄️)]	Úspora času (⌚ Time Save), Máčání ⁺ (☑ ⁺), Bez zmačkání (☐)	Méně než 1,0 kg	Méně než 1,5 kg	Méně než 2,0 kg
Vlna 	Vlněné, určené pro strojní praní, pouze čistá, nová střížní vlna	30°C [40°C, Studená (❄️)]	Úspora času (⌚ Time Save), Máčání ⁺ (☑ ⁺), Bez zmačkání (☐)	Méně než 1,0 kg	Méně než 1,5 kg	Méně než 2,0 kg
Ruční praní 	Jemné a vlněné výrobky, označené Ruční praní	Studená (❄️) [30°C]	Úspora času (⌚ Time Save), Máčání ⁺ (☑ ⁺), Bez zmačkání (☐)	Méně než 1,0 kg	Méně než 1,5 kg	Méně než 2,0 kg
Rychlé praní 30 	Stálobarevné prádlo, málo ušpiněné	30°C	Máčání ⁺ (☑ ⁺), Bez zmačkání (☐)	Méně než 1,0 kg	Méně než 1,5 kg	Méně než 2,0 kg

* Předepранí: Pokud je prádlo značně zapínčné, je předepранí účinné. Předepранí je dostupné v programech Bavlna, Syntetika.



* Eko: Volbou funkce Eko (ekonomické, úsporné praní) se sníží teplota vody a prodlouží se doba praní. Spotřeba energie je menší, tudíž hospodárnější, ušetříte.

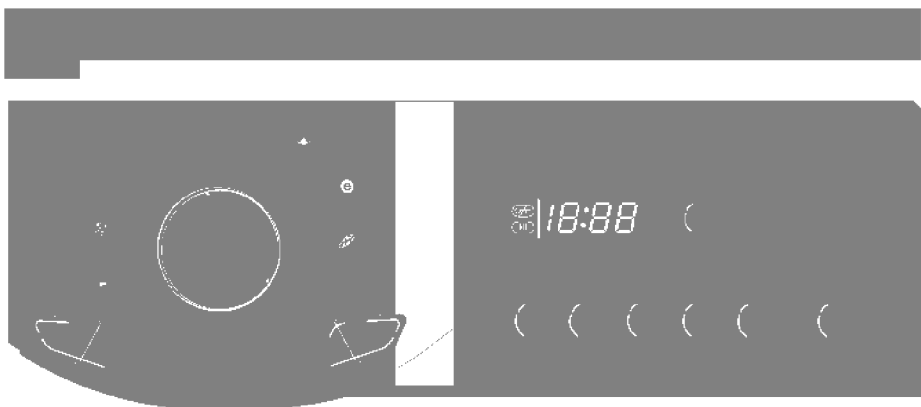

* Máčání⁺: Přejete-li si přidat dal Máčání, funkce Máčání⁺ odstraní opravdu všechny stopy pracích prostředků.

* Bio: Volba této funkce (stisknutím tl. "Bio") pomůže odstranit skvrny organického původu - mléko, krev, čokoláda apod.

* Bio můžete zvolit pokud je teplota vyšší než 60°C v režimu Bavlna a Syntetika.



- Pračka se zapíná tl. Napájení ()
- Stiskněte tl. Start/Pauza ().
- Podmínky úvodního programu :
 - Praní : Pouze hlavní praní
 - Máchaní : 3 krát
 - Odstředění : 1000 n/min
[WD-1015(0-9)SP/1015(0-9)NP/1015(0-9)TP]
800 n/min
[WD-8015(0-9)SP/8015(0-9)NP/8015(0-9)TP]
 - Teplota vody : 60°C
 - Program : Bavlna

- Pračka se spouští tl. Napájení ()
 - Stisknutím příslušných tlačítek můžete zvolit podmínky praní, jaké chcete.
- Pro volbu všech možností praní nahlédněte prosím na str. 15 až 20.**
- Stiskněte tl. Start/Pauza ().

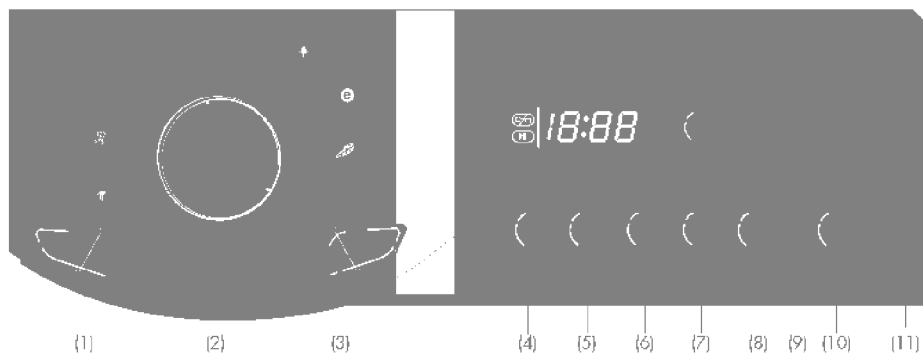

- | | | | |
|------------------------|-------------------------------|-----------------------|------------------------|
| (1) Tl.: Napájení | (4) Tl.: Bio | (7) Tl.: Předepранí | (10) Tl.: Odstředění |
| (2) Program | (5) Tl.: Úspora času | (8) Tl.: Bez zmačkání | (11) Tl.: Časový posuv |
| (3) Tl.: Start / Pauza | (6) Tl.: Máchání ⁺ | (9) Dětský zámek | praní |

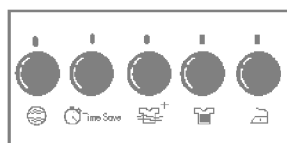

• Stisknutím tl. **Možnost volby** lze volit všechny nabízené funkce.

- Bio (🌐)
- Úspora času (🕒 Time Save)
- Máchání⁺ (👉⁺)
- Předepранí (👉)
- Bez zmačkání (👉⁻)

- Opakovaným stisknutím tl. Možnosti byste měli zvolit funkci Bioprogram k odstranění skvrn organického původu (mléko, krev, čokoláda).
[Bioprogram je možné zvolit v programech Bavlna a Syntetika, když je teplota vody vyšší než 60°C]

- Tuto možnost lze zvolit za účelem snížení doby trvání programu praní.
- Možnost zvolte tak, že před spuštěním programu praní jednou stisknete tl.
- Funkce není dostupná v programu Rychlé praní 30 minut.

- Přejete-li si další máchání, funkce Máchání⁺ odstraní veškeré zbytky pracích prostředků z prádla.
- Volbou funkce Máchání⁺ se prodlouží doba máchání a zvýší se spotřeba vody.

- U více ušpiněného prádla lze zvýšit účinnost praní přidáním funkce.
 - Předepранí Funkci Předepранí je možné zvolit v programech Bavlna a Syntetika.
- Svítili-li u názvu funkce na ovládacím panelu signální světlo, tato funkce byla zvolena.**

- Hodláte-li chránit prádlo před zmačkáním, zvolte tuto funkci s volbou rychlosti odstředění.

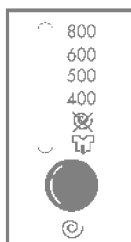

[WD-8015(0-9)SP]
[WD-8015(0-9)NP]
[WD-8015(0-9)TF]

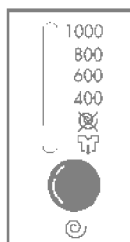

[WD-1015(0-9)SP]
[WD-1015(0-9)NP]
[WD-1015(0-9)TP]

- Opakovaným stisknutím tl. „Odstředění“ se budou měnit otáčky odstředování.

- Podle programu lze dosáhnout tyto otáčky odstředění:
- **WD-8015(0-9)SP/8015(0-9)NP/8015(0-9)TP**
- **Bavlna** (☁) /
Máchaní+Odstředění (☁+⊕) /
Syntetika (△) / **Vlna** (⊗) /
Jemné (☞) / **Ruční praní** (☞) /
Rychlé praní 30 (☞) /
Voda v pračce (☞) – Bez odstředění (☞)
– 400 – 500 – 600 – 800
- **WD-1015(0-9)SP/1015(0-9)NP/1015(0-9)TP**
- **Bavlna** (☁) /
Máchaní+Odstředění (☁+⊕) /
Syntetika (△) / **Vlna** (⊗) /
Ruční praní (☞) / **Rychlé praní 30** (☞) /
Voda v pračce (☞) – Bez odstředění (☞)
– 400 – 600 – 800 – 1000
- **Jemné** (☞) /
Voda v pračce (☞) – Bez odstředění (☞)
– 400 – 600 – 800

- Funkce znamená, že po odčerpání vody se pračka zastaví.

Svítili-li u názvu funkce na ovládacím panelu signální světlo, tato funkce byla zvolena.

- Pokud si přejete po ukončení máchaní ponechat prádlo v poslední vodě v zračce, zvolte funkci "Voda v pračce" opakovaným stiskem tlačítka Spin.
- Chcete-li vodu odčerpat a odstředit prádlo, byla-li zadána funkce Rinse Hold, nastavte programový volič na požadovanou pozici. (Odstředění)

Svítili-li u názvu funkce na ovládacím panelu signální světlo, tato funkce byla zvolena.

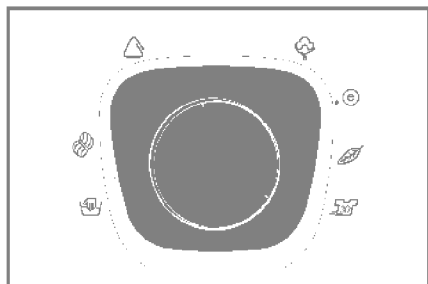

- Otáčením programového voliče lze volit teplotu vody.

- **Studená** (❄)

- 30°C, 40°C, 60°C, 95°C

- Teplotu vody lze volit podle programu takto:
U zvolené teploty se rozsvítí signální světlo.
Další informace jsou uvedené na str.13.



Funkce umožní uzamknout všechna tlačítka k ochraně před nežádoucími ovládaním provozu tlačítka dětmi nebo jinými osobami.

- Funkce se uvede do činnosti současným stisknutím tl. **Bez zmačkání a Odstředění**.

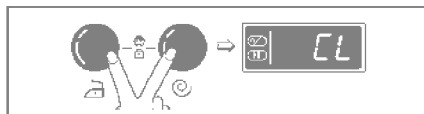

- Je-li funkce v činnosti, všechna tlačítka budou nefunkční (mimo provoz).
- Funkci lze vypnout dalším současným stisknutím tl. **Bez zmačkání a Odstředění**.

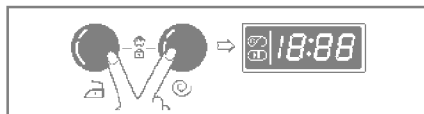

- Chcete-li **změnit program** při zapnuté funkci „Dětský zámek“:

1. Současně stiskněte tlačítka **Bez zmačkání a Odstředění**.
2. Stiskněte tl. **Start/Pauza**.
3. Změňte program a opět stiskněte tl. **Start/Pauza**.



- Funkci dětský zámek lze uvést do činnosti kdykoliv a bude automaticky zrušena při objevení se provozní závady. Funkce **Dětský zámek** zůstane v činnosti i při vypnutí pračky.





Příprava před „Časově posunutým praním“

- Otevřete vodní kohout
- Vložte do pračky náplň prádla a uzavřete dvířka pračky.
- Vsypte do dávkovače prací prostředek a aviváž
- Zapnutí funkce „Časový posuv praní“:
- Zapněte pračku tl.**Napájení**.
- Otočením „Voliče programu“ zvolte požadovaný program praní.
- Stiskněte tl. **Časový posuv praní** a nastavte požadovanou dobu časového posunu praní.
- Stiskněte tl. **Start/Pauza** ; (na displeji bude blikat “ : ”).
- Dalším stisknutím tl. **Časový posuv praní** se zobrazí údaj „ 3:00 “. Maximální doba časového posunu praní je 19:00 hodin, nejmenší doba je 3 hodiny.
- Každým stisknutím tlačítka se doba posune o 1 hodinu.
- Funkce bude zrušená stisknutím tl. **Napájení**.
- „Časový posuv praní“ se rozumí „**předpokládaná doba**“ od současnosti do ukončení cyklu praní nebo zvolené činnosti (Praní, Máchání, Odstředění).

Doba „Časového posunu“ a troání praní se může měnit v závislosti na stavu dodávky vody a její teplotě.

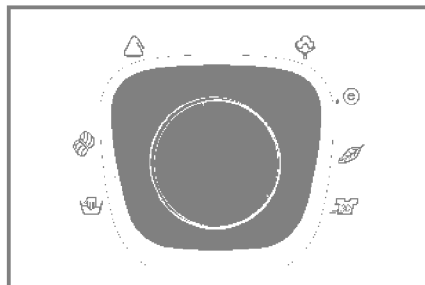

- Dle druhu prádla je k dispozici 8 programů.
- Rozsvítí se odpovídající kontrolka.

- Po stisknutí tl. **Start/Pauza** (▶) je automaticky nastaven program Bavlna.
- Opakovaným stisknutím tl. Program lze volit další programy v pořadí :
 Bavlna (☁) – Jemné (☁) –
 Rychlé praní 30 (30) –
 Máchání+Odstředění (☁+☁) –
 Odčerpání vody (☁) –
 Ruční praní (☁) –
 Vlna (☁) – Syntetika (☁)

Druh prádla pro každý program je uveden v tabulce na str.13.

- Bavlna (☁)	- Jemné (☁)	- Máchání+Odstředění (☁+☁)
- Rychlé praní 30 (30)	- Vlna (☁)	- Odčerpání vody (☁)
- Syntetika (☁)	- Ruční praní (☁)	



- Tlačítko se používá ke spuštění cyklu praní (programu) nebo k přerušení činnosti programů.

- Při nutnosti dočasného přerušení cyklu praní, stiskněte tl. **Start/Pauza**.
- Trvá-li režim Pauza déle než 4 minuty, pračka se automaticky vypne.
- **Poznámka:** Při ukončení programu a dočasném přerušení programu praní (Pauza) se dvířka pračky neotevřou dříve, než uplynou 1 až 2 minuty.



- Stisknutím tl. Napájení se pračka zapíná nebo vypíná.

- Po stisknutí tl. Napájení je pračka ihned připravena ke spuštění programu Bavlna a jsou nastaveny další úvodní podmínky praní.
- Tedy, pokud chcete pokračovat v pracovním cyklu **bez volby jiného programu**, stiskněte tl. **Start/Pauza** a pračka bude pokračovat v činnosti podle úvodního programu.

Úvodní program

[WD-8015(0~9)SP/8015(0~9)NP/8015(0~9)TP]

- Program Bavlna / 800 n/min. / 60°C

[WD-1015(0~9)SP/1015(0~9)NP/1015(0~9)TP]

- Program Bavlna / 1000 n/min. / 60°C



- Po zvolení funkce „Dětský zámek“ se na displeji ovládacího panelu pračky zobrazí **CL**.
- Po zvolení funkce Časový posun praní se na displeji bude zobrazovat čas, zbývající do ukončení zvoleného programu.

- Nastanou-li v činnosti pračky nějaké poruchy, druh závady se zobrazí na displeji :

PE : Chyba ve snímání tlaku vody

FE : Závada v přeplňování vody

DE : Dvířka nejsou uzavřena

IE : Závada v přívodu vody

OE : Závada v odtékání vody

UE : Nevyvážení

EE : Problémy s teplotou vody

Pokud se uvedené písmena zobrazí na displeji pračky, nahlédněte na str. 24 „Než zavoláte odborný servis“ a postupujte podle uvedených pokynů

- Po ukončení cyklu praní se na vícestfunkčním displeji objeví nápis „**End**“.

- V průběhu pracovního cyklu se zobrazuje zbývající čas (dokončení programu).
- Výrobce doporučený program
※ () : WD-1015(0~9)SP/WD-8015(0~9)SP
 - Bavlna 95°C (☼) : kolem 2 hodiny a 27(17) minut
 - Bavlna 60°C (☼) : kolem 2 hodiny a 35 minut
 - Syntetika (☼) : kolem 1 hodiny a 22 minut
 - Jemné (☼) : kolem 56 minut
 - Vlna (☼) : kolem 58 minut
 - Ruční praní (☼) : kolem 57 minut
 - Rychlé praní 30 (☼) : kolem 30 minut
 - Máchání+ Odstrředění : kolem 20 minut (☼+☼)
 - Odčerpání vody (☼) : kolem 12 minut

- Doba praní se může měnit podle množství prádla, tlaku vody, teploty voda a dalších okolností praní.
- Při zjištění nevyváženosti nebo jestli pracuje program na odstranění pěny, doba praní může být delší.
(Maximální prodloužení doby praní je 45 minut).

- * Před každým čištěním vnitřku pračky odpojte vidlici síťové šňůry ze zásuvky el. sítě k ochraně před nebezpečím úrazu el.proudem
- * Při likvidaci spotřebiče odřízněte síťovou šňůru a zničte zástrčku. Zablokujte zámek dvířek, aby nemohlo dojít k uvíznutí dítěte uvnitř spotřebiče.

■ Filtr přívodu vody

- " **IE** " Bude-li blikat na displeji toto hlášení závady, voda se nedostává do dávkovače pracího prostředku.
- Je-li voda v přívodu příliš tvrdá nebo obsahuje stopy vápencové usazeniny, může být ucpan filtr v přívodu vody.

Z tohoto důvodu je vhodně filtr čas od času čistit.

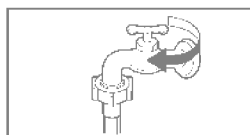

1. Uzavřete vodní kohout



2. Odšroubujte hadici přívodu vody od pračky.



3. Filtr vyčistěte pomocí tvrdého štětinového kartáče.



4. Našroubujte a utáhněte hadici na prače.

■ Filtr odtokového čerpadla

- * Odtokový filtr zachytává vlákna a malé předměty, které zůstaly v prádle. K zajištění hladkého chodu pračky pravidelně kontrolujte tento filtr.

▲ UPOZORNĚNÍ Nejdříve vypusťte vodu z filtru pomocí odtokové hadičky a potom teprve otevřete filtr čerpadla, odstraňte z něj všechno, co by ho mohlo zastavit. Při vypouštění vody buďte opatrní, je-li voda ve filtru ještě horká !

- * Před čištěním vypouštěcího čerpadla, nouzovým vypuštěním nebo před nouzovým otevřením dvířek nechte vychladnout vodu.

1. Otevřete víko spodního krytu (①) pomocí mince.
2. Vytáhněte zátku odtokové hadičky (②), aby mohla odtékat voda. Pod hadičku postavte nádobu k zachycení vody, aby netekla na podlahu. Pokud již voda neodtéká, otočením doleva otevřete filtr (③).
3. Vytáhněte všechny cizí předměty z filtru (③). Po vyčištění filtr zasuňte na místo, otočením po směru chodu hodinových ručiček filtr (③) uzavřete a zasuňte na původní místo odtokovou hadičku filtru se zátkou (②). Uzavřete víko spodního krytu.

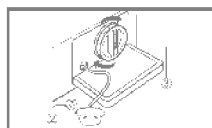
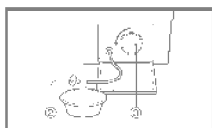
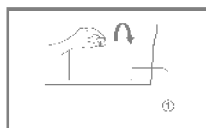

■ Výsuvný dávkovač pracích prostředků

- * Zůstanou-li zbytky pracího prostředku a aviváže v dávkovači :
- Čas od času proudem vody vyčistěte dávkovač od všech zbytků pracího prostředku a aviváže
- Pokud je to nutné, lze dávkovač úplně vysunout z pračky po stisknutí západky dolů.
- K usnadnění čištění dávkovače lze vyjmout horní díl schránky pro aviváž.

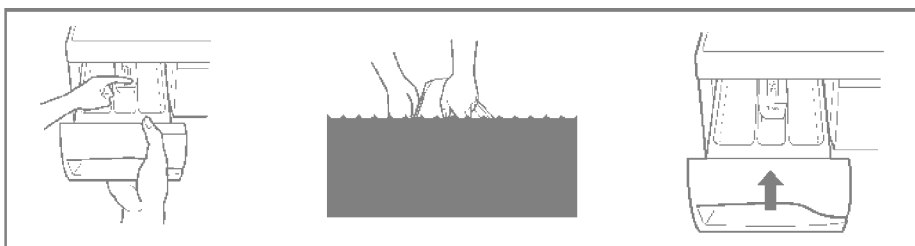

■ Otvor pro dávkovač

- * Prací prostředky se mohou taky hromadit uvnitř otvoru pro výsuvný dávkovač. Příležitostně by se měl otvor vyčistit pomocí starého zubního kartáčku.
- Po ukončení čištění zasuňte dávkovač na místo a pusťte cyklus máchání bez prádla.

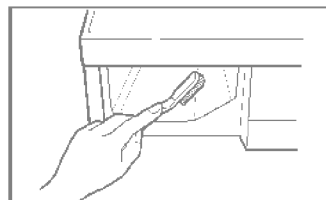

■ Prací bubnen

- Pokud bydlíte v oblasti, kde je k dispozici velmi tvrdá voda, neustále se tvoří usazeniny na místech, která nejsou vidět a není snadné je odstranit. Po čase vzniklé usazeniny ucpou spotřebič a pokud tento proces není pod kontrolou, musel by se případně spotřebič i vyměnit.
- Ačkoli je prací bubnen vyroben z nerezavějící oceli, mohou se na něm tvořit rezavé skvrny od malých kovových předmětů (spony na papír, zavírací špendlíky apod.), ponechaných v bubnu.
- Čas od času je nutné čistit i prací bubnen.
- Před použitím prostředků k odstranění usazenin, barviv nebo odbarvovačů (bělicích prostředků) se přesvědčete, jsou-li vhodné pro automatické pračky.
- * Prostředek k odstraňování usazenin by mohl obsahovat prostředky, které mohou poškodit pračku.
- * Skvrny na bubnu odstraňujte prostředky na čištění nerezové oceli.
- * Nikdy nepoužívejte k čištění ocelovou drátěnku („kovovou vlnu“)

■ Čistění pračky

1. Vnější plášť

Správná péče o pračku prodlouží její provozuschopnost .

Vnější díly pračky lze čistit teplou vodou s neutrálním saponátem pro domácnost, který neobsahuje drsné částice.

Ihned vyčistěte vlhkým hadříkem jakékoliv vzniklé skvrny.

Snažte se neudeřit povrch ostrými, hranatými předměty.

* **UPOZORNĚNÍ** : Nepoužívejte metylovaný lih, řecidla a podobné výrobky.

2. Vnitřní části

Osušte okolí plnicího otvoru pračky, pružné těsnění a sklo dvířek. Tato místa vždy udržujte čistá, aby byla zajištěna vodotěsnost.

Spusťte pračku v úplném cyklu s horkou vodou.

Opakujte činnost, pokud je to nutné.

NOTE

Usazeniny, vzniklé tvrdou vodou odstraňujte pouze takovými prostředky, které mají na obalu uvedeno, že jsou pro pračku bezpečné.

■ Pokyny k zazimování pračky

V případě, že pračka bude uložena v místech, kde klesne teplota pod bod mrazu nebo ji bude nutné stěhovat v zimním období v mrazu, je nutné předtím splnit pokyny k zazimování pračky, aby nedošlo k jejímu poškození:









1. Uzavřete kohout přívodu vody.
2. Odpojte hadici přívodu vody a vylijte z ní zbytek vody.
3. Zasuňte vidlici síťové šňůry do zásuvky.
4. Přidejte asi 4 litry nejedovaté nemrzoucí směsi do prázdného pracího bubnu a uzavřete dvířka pračky.
5. Zapněte odstředění a po dobu 1 minuty odčerpávat veškerou kapalinu. Nemrzoucí směs se nevyčerpá úplně.
6. Odpojte vidlici síťové šňůry ze zásuvky, vyčistěte vnitřní část bubnu dosucha a uzavřete dvířka.
7. Vyměňte výsuvný dávkovač pracích prostředků. Vylijte veškerou vodu z jednotlivých přihrádek a vyčistěte je dosucha. Zasuňte dávkovač na místo.
8. Pračku skladujte ve svislé poloze.
9. Po ukončení zimního skladování (stěhování) se odstraní zbytky nemrzoucí směs tak, že pračku uvedete do chodu v úplném pracím cyklu za použití pracího prostředku, bez náplně prádla.

* Tato pračka je vybavena automatickou vlastní diagnostikou, která zjistí poruchu již v jejím počátečním stadiu a podle toho příslušně reaguje.
 Nepracuje-li pračka správně nebo nefunguje-li vůbec, zkontrolujte ji předtím, než zavoláte odborný servis, následujícím postupem :

Chřestivý a řinčivý hluk	<ul style="list-style-type: none"> • V bubnu nebo v odtokovém čerpadle mohou být cizí kovové předměty, jako mince nebo spínací špendlíky apod. 	<p>Zastavte pračku a zkontrolujte buben a filtr čerpadla.</p> <p>Trvá-li hluk po znovuvvedení pračky do chodu, zavolejte pověřený odborný servis.</p>
Dunivý hluk	<ul style="list-style-type: none"> • Těžké náplně mohou produkovat dunivý hluk. Obvykle se to stává. 	<p>Trvá-li hluk dále, asi je pračka nevyvážená.</p> <p>Zastavte ji a přeložte prádlo jinak.</p>
Hlučné vibrace	<ul style="list-style-type: none"> • Opravdu jste odstranili všechny přepravní ýrouby a pouzdra ? • Stojí všechny nožky pevně na podlaze ? 	<p>Nebyly-li šrouby a jejich pouzdra odstraněny při instalaci, odstraňte je podle pokynů v části „Instalace“ od str.5.</p> <p>Náplň prádla je nerovnoměrně rozložena v bubnu. Zastavte pračku a přeložte prádlo jinak.</p>
Uniká voda	<ul style="list-style-type: none"> • Přívodní hadice je netěsně připojena ke kohoutu nebo k pračce. • Domovní odpadové potrubí je ucpáno. 	<p>Zkontrolujte připojení hadice a dotáhněte ji.</p> <p>Uvolněte domovní odpad, případně kontaktujte instalatéra.</p>
Nadměrné pění	<ul style="list-style-type: none"> • Nedostatečný zdroj (tlak) vody v místě. 	<p>Nevhodný prací prostředek? Tvorba nadměrné pěny může způsobovat úniky vody.</p> <p>Zkuste jiný přívod v domě.</p>
Voda nevtéká do pračky nebo vtéká pomalu	<ul style="list-style-type: none"> • Kohoutek není otevřen naplno. • Hadice přívodu vody je zalomena. • Filtr přívodu vody v pračce je zanesen. 	<p>Kohoutek otevřete úplně.</p> <p>Vyrovnejte hadici.</p> <p>Zkontrolujte (a vyčistěte) filtr.</p>
Voda z pračky neodtéká nebo odtéká pomalu	<ul style="list-style-type: none"> • Odtoková hadice je zalomena nebo ucpaná. • Zanesen odtokový filtr. 	<p>Vyčistěte a vyrovnejte odtokovou hadici.</p> <p>Vyčistěte odtokový filtr</p>

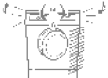
<p>Pračku nelze spustit</p>	<ul style="list-style-type: none"> ▪ Není zasunuta vidlice síťové šňůry do zásuvky, nebo je připojení uvolněno. ▪ Vadná pojistka nebo vypnutý jistič v domovním rozvaděči, případně přerušená dodávka el. energie. 	<p>Zajistěte spolehlivé připojení síťové šňůry v zásuvce.</p> <p>Vyměňte pojistku nebo zapněte jistič. Nezvyšujte proudovou hodnotu pojistky.</p> <p>Pokud projevuje závada v přetřetí obvodu, nechte ji opravit odborným elektrikářem.</p>
<p>Pračka neodstředuje</p>	<ul style="list-style-type: none"> ▪ Není otevřen kohoutek v přívodu vody. <p>* Zkontrolujte těsnost uzavření dvířek</p>	<p>Otevřete přívodní kohoutek</p> <p>Uzavřete dvířka a stiskněte tl. Start/Pauza.</p> <p>Po stisknutí tlačítka trvá chvíli, než pračka začne odstředovat prádlo. Před spuštěním odstředování musí být dvířka uzamčena.</p>
<p>Dvířka nelze otevřít</p>		<p>Po spuštění pračky nelze dvířka otevírat z provozně-bezpečnostních důvodů.</p> <p>Po ukončení veškerých pracích cyklů a činností počkejte vždy 1 nebo 2 minuty než bude možné otevřít dvířka pračky, aby elektrický uzamykací mechanismus měl čas na uvolnění zámku.</p>
<p>Cyklus praní se prodlužuje</p>		<p>Doba praní se může měnit podle množství náplně prádla, tlaku a teploty vody a podle dalších okolností použitých v programu.</p> <p>Při zjištění nevyváženosti náplně nebo při Činnosti programu k odstranění nadměrného pění, doba praní se může prodloužit.</p>









	<ul style="list-style-type: none"> • Nedostatečný zdroj vody v místě. • Není úplně otevřený kohoutek přívodu vody do pračky. • Hadice přívodu vody je zalomená. • Ucpaný filtr přívodu vody 	<p>Zkuste jiný kohoutek v domě. Kohoutek otevřete úplně.</p> <p>Vyrovnejte hadici.</p> <p>Zkontrolujte a vyčistěte filtr.</p>
	<ul style="list-style-type: none"> • Odtoková hadice je ucpaná nebo zalomená. • Odtokový filtr je ucpaný 	<p>Vyčistěte a vyrovnejte odtokovou hadici.</p> <p>Vyčistěte filtr.</p>
	<ul style="list-style-type: none"> • Náplň prádla je příliš malá. • Náplň prádla je nevyvážená. • Pračka je vybavena systémem zjišťování nevyváženosti a její korekce. Obsahuje-li náplň pouze těžké kusy prádla, jako koupelňové předložky, koupací úbory (froté), atd., tento systém může zastavit odstředování nebo úplně přerušit cyklus odstředování, pokud je nevyvážení příliš veliké i po několika opakováních spuštění odstředění. • Pokud je prádlo na konci cyklu odstředění příliš vlhké, přidejte do náplně několik menších kousků prádla k vyvážení náplně a opakujte cyklus odstředění. 	<p>Přidejte 1 nebo 2 kusy podobného prádla pro lepší vyvážení náplně v bubnu.</p> <p>Upravte náplň prádla tak, aby bylo umožněno správné odstředování.</p>
	 <ul style="list-style-type: none"> • Jsou dvířka otevřená ? 	<p>Uzavřete dvířka.</p> <p>↔ Nezmizí-li z displeje nápis „dE“ zavolejte odborný servis.</p>
		<p>Odpojte síťový přívod a zavolejte odborný servis.</p>
	<ul style="list-style-type: none"> • Přeplní-li se pračka vodou pro vadný ventil, objeví se na displeji nápis „FE“. 	<p>Uzavřete kohoutek v přívodu vody. Odpojte síťový přívod a zavolejte odborný servis.</p>
	<ul style="list-style-type: none"> • Při závadě čidla úrovně vody se zobrazí na displeji „PE“. 	

Předmětem záruky NENÍ:

- * Servisní vyjížďky kvůli výuce, jak výrobek používat.
- * Pokud je výrobek připojen k jinému napětí než je uvedeno na štítku.
- * Pokud závada je způsobena nehodou, nedbalostí či nesprávným použitím.
- * Pokud závada je způsobena faktory jinými než normálním domácím použitím dle návodu k obsluze.
- * Poskytování instrukcí na používání výrobku nebo změny nastavení výrobku.
- * Pokud závada je způsoben škůdci, například krysy nebo šváby atd.
- * Hluk nebo vibrace, které jsou považované za normální, např. hluk odvodu vody, zvuk odstředění nebo zvuková signalizace ohřevu.
- * Instalace, např. vyrovnání výrobku, úprava odpadu.
- * Běžná údržba, která je doporučena návodem k obsluze.
- * Odstranění cizích předmětů ze zařízení, včetně čerpadla a přívodního filtru, např. kamínky, hřebíky, drátky, knoflíky atd .
- * Výměna pojistek nebo oprava domovních rozvodů a instalace.
- * Náprava neautorizovaných oprav.

Záruční podmínky jsou uvedeny v záručním listě



			<ul style="list-style-type: none"> • Nedostatočný zdroj vody na mieste. • Nie je úplne otvorený kohútik prívodu vody do práčky. • Hadica prívodu vody je zalomená. • Upchateľný filter prívodu vody. 	<ul style="list-style-type: none"> • Vyrovnajte hadicu. • Skontrolujte a vyčistite filter. 	
			<ul style="list-style-type: none"> • Odtoková hadica je upchatá alebo zalomená. • Odtokový filter je upchatý. 	<ul style="list-style-type: none"> • Vyčistite a vyrovnajte odtokovú hadicu. • Vyčistite filter. 	
			<ul style="list-style-type: none"> • Prádka je vypavená systémom zisťovania nevyváženosti a jej korekcie. Ak má nevyváženosť a jej korekcie. Ak opsesňuje náplň len ťažké kusy prádla, ako kúpacie predložky, kúpacie úbory (tróty), atď., tento systém môže zastaviť odstreďovanie alebo úplne prerušiť cyklus odstreďovania, pokiaľ je nevyváženosť príliš veľká a/od niekoľkých opakovaní nastane veľká a/od niekoľkých opakovaní prádla na vyváženosti a opakujúce sa odstreďovanie. 	<ul style="list-style-type: none"> • Prádka pre lepšie vyváženie náplne prádla je lepšie vyváženie náplne v bubne. • Upravte náplň tak, aby bolo umožnené správne odstreďovanie. 	
			<ul style="list-style-type: none"> • Sú dvere otvorené? 	<ul style="list-style-type: none"> • Uzavorte dvere. • Ak nezmizne z displeja nápis "E4", zavolať odborný servis. 	
				<ul style="list-style-type: none"> • Odpojte sieťový prívod a zavolajte odborný servis. 	
			<ul style="list-style-type: none"> • Ak sa prepína práčka vodou pre chybný ventil, objaví sa na displeji nápis "E8". 	<ul style="list-style-type: none"> • Uzavorte kohútik prívodu vody a odpojte sieťový prívod a zavolajte odborný servis. 	
			<ul style="list-style-type: none"> • Pri poruche čidla úrovne vody sa zobrazí na displeji "E9". 		

S



<p>Čas prania sa môže meniť podľa množstva náplne prádla, tlaku a teploty vody a podľa ďalších okolností použitých v programe.</p> <p>Pri zistení nevyváženosti náplne alebo pri činnosti programu na odstránenie nadmerného penenia, sa môže čas prania predĺžiť.</p>		<p>Cykly prania sa predĺžujú</p>
<p>Po spustení práčky sa nedajú dvierka otvárať z prevádzkovo-bezpečnostných dôvodov.</p> <p>Po ukončení všetkých prachových cyklov a činnosti počkajte vždy 1 alebo 2 minúty, kým bude možné otvoriť dvierka práčky, aby elektrický uzamkací mechanizmus mal čas na uvoľnenie zámkov.</p>		<p>Dvierka sa nedajú otvoriť</p>
<p>Zaistite spoľahlivé pripojenie siete-veho kábla do zásuvky, alebo je pripojenie uvoľnené.</p> <p>• Nie je zasunutá vidlica siete-veho kábla do zásuvky, alebo je pripojenie uvoľnené.</p> <p>• Chybná poisťka alebo vypnutý istič v domovom rozvode, prípadne prerušená dodávka elektrickej energie.</p> <p>• Nie je otvorený kohútik privodu vody.</p> <p>* Skontrolujte tesnosť uzatvorenia dvierok</p> <p>Uzatvorte dvierka a zatlačte tl. Start/Pauza</p> <p>Po zatlačení tlačidla chvíľu trvá, kým práčka začne odstreďovať prádo.</p> <p>Pred spustením odstreďovania musí byť dvierka uzamknuté.</p>	<p>Práčka neodstreďuje</p>	<p>Práčku nie je možné spustiť</p>

S





S

* Táto práčka je vybavená automatickou vlastnou diagnostikou, ktorá zistí poruchu už v jej počiatocnom štádiu a podľa toho príslušne reaguje. Ak nepracuje práčka správne, alebo ak nefunguje vôbec, skontrolujte ju predtým, ako zavoláte odborný servis, nasledujúcim postupom:

<p>Drnčivý a rňiaci hluk</p> <p>Dunivý hluk</p> <p>Hlučné vibrácie</p>	<ul style="list-style-type: none"> • V bubne alebo v odtokovom čepadle môžu byť cudzie kovové predmety, ako mince alebo spinacie špendlíky a pod. • Ťažké náplne môžu produkovať dunivý hluk. Obvyčajne sa to stáva. • Naozaj ste odstránili všetky prepravné skrutky a puzdrá? • Stoja všetky nožičky pevne na podlahe? 	<p>Uniká voda</p> <ul style="list-style-type: none"> • Prvotná hadica je netesne pripojená ku kohútiku alebo k práčke. • Domové odpadové potrubie je upchaté.
<p>Zastavte práčku a skontrolujte bubon a filter čerpadla. Ak trvá hluk po znovuvvedení do chodu, zavolať poverený odborný servis.</p> <p>Ak trvá hluk ďalej, asi je práčka nevyvážená.</p> <p>Zastavte ju a preložte prádlo inak.</p> <p>Ak neboli skrutky a ich puzdrá odstránené pri inštalácii, odstráňte ich podľa pokynov v časti "inštalácia" od str. 5.</p> <p>Náplň prádla je nerovnomerne rozložená v bubne. Zastavte práčku a preložte prádlo inak.</p>	<p>Nadmerné penenie</p> <p>Voda nevtieká do práčky, alebo vtieká pomaly</p> <p>Voda z práčky neodteká alebo odteka pomaly</p>	<p>Nadmerné penenie</p> <p>Voda z práčky neodteká alebo odteka pomaly</p>
<p>Zastavte práčku a skontrolujte, či je práčka vyvážená.</p> <p>Skontrolujte pripojenie hadice a dotiahnite ju.</p> <p>Uvoľnite domový odpad, prípadne kontaktujte inštalatera.</p> <p>Nevhodný prací prostriedok? Tvorba nadmernej peny môže spôsobiť unik vody.</p> <p>Skúste iný prívod v dome.</p> <p>Kohútik otvorte úplne.</p> <p>Vyrovnejte hadicu.</p> <p>Skontrolujte (a vyčistite) filter.</p> <p>Vyčistite a vyrovnejte odtokovú hadicu.</p> <p>Vyčistite odtokový filter.</p>	<p>Nedostatočný zdroj (tlak) vody</p> <ul style="list-style-type: none"> • Kohútik nie je otvorený naplno. • Hadica prívodu vody je zalomená. • Filter prívodu vody v práčke je zanesený. • Odtoková hadica je zalomená alebo upchata. • Zanesený odtokový filter. 	<p>Nedostatočný zdroj (tlak) vody</p> <ul style="list-style-type: none"> • Prvotná hadica je netesne pripojená ku kohútiku alebo k práčke. • Domové odpadové potrubie je upchaté.



■ Čistenie práčky

1. Vonkajší plášť

Správa starostlivosť o práčku predtým, než jej prevádzky schopnosť.

Vonkajšie diely práčky je možné čistiť teplou vodou s neutrálnym saponátom pre domácnosť.

ktorý neobsahuje drsné častice.

Imeď utrite vlhkou handičkou akékoľvek vzniknuté škvrny.

Snažte sa neodtrieť povrch ostrými, hranatými predmetmi.

* **UPozORNENIE:** Nepoužívajte mýdlovany líh, redidlá a podobné výrobky.

2. Vnútorne časti

Osušte okolo pŕiaceno otvoru práčky, prúžne tesnenie a sklo dverok. Tieto miesta vždy

udržiavajte čisté, aby bola zaisťená vodotesnosť.

Spustte práčku v úplnom cykle s horúcou vodou.

Opakujte činnosť, pokiaľ je to nutné.

Poznámka: Usadeniny, vzniknuté tvrdou vodou odstranjte len takými prostriedkami, ktoré majú na obale uvedené, že sú pre práčky bezpečné.

■ Pokyny pre zazimovanie práčky

V prípade, že práčka bude uložená na miestach, kde klesne teplota pod bod mrazu alebo ju

bude nutné sťahovať v zimnom období v mraze, je nutné predtým spiniť pokyny pre zazimo-

vanie práčky, aby nedošlo k jej poškodeniu.

1. Uzavorte kohútik prívodu vody.

2. Odpojte hadicu prívodu vody a vyčistte ju z nej zvyšok vody.

3. Zasuňte vidlicu sieťového kábla do zásuvky.

4. Pridajte asi 4 litre nejedovatej nemrznúcej zmesi do prázdneho práneho bubna a uzavorte

dverka práčky.

5. Zapnite odstreďovanie a počas jednej minúty nechajte odčerpávať všetku kvapalinu.

Nemrznúca zmes sa nevyčerpá úplne.

6. Odpojte vidlicu sieťového kábla zo zásuvky, utrite vnútornú časť bubna dosucha a zatvorte

dverka.

7. Vyberte výsuvný dávkovač pracích prostriedkov. Vyčistte všetku vodu z jednotlivých priehra-

dok a utrite ich dosucha. Zasuňte dávkovač na miesto.

8. Práčku skladujte vo zvislej polohe.

9. Po ukončení zimného skladovania (stánovania) sa odstraňajú zvyšky nemrznúcej zmesi tak,

že práčku uvediete do chodu v úplnom pracovnom cykle za použitia práneho prostriedku, bez



- Pokiaľ byvate v oblasti, kde je k dispozícii veľmi tvrdá voda, neustále sa tvoria usadeniny na miestach, ktoré nie sú viditeľné a nie je ľahké ich odstrániť. Po čase vzniknúť usadeniny upcháju spotrebáč a pokiaľ tento proces nie je pod kontrolou, musí by sa prípadne spotrebáč aj vymeniť;
- Aj keď je práč buben vyrobený z nehrdzavejúcej ocele, môžu sa na ňom tvoriť hrdzavé škvrny od malých kovových predmetov (spony na papier, zatváracie špendlíky a pod.), ponechaných v bubne;
- Raz za čas je nutné čistiť aj práč buben.
- Pred použitím prostriedkov na odstránenie usadenín, farby alebo odfarbovačov (biela-cich prostriedkov) sa presvedčte, či sú vhodné pre automatické práčky.
- Prostriedok na odstraňovanie usadenín by mohol obsahovať prostriedky, ktoré môžu poškodiť práčku.
- Škrvy na bubne odstraňujte prostriedkami na čistenie nehrdzavejúcej ocele. Nikdy nepoužívajte na čistenie ocelovú drátenku ("kovovú vinu").

■ Práč buben

- Práče prostriedky sa môžu tiež hromadiť vo vnútri otvoru pre výčistť pomocou starej zubnej kefy.
- Po ukončení čistenia zasunúť dávkovač na miesto a pusťte cyklus pláchania bez práča.

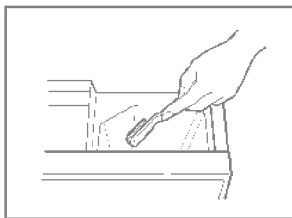

■ Otvor pre dávkovač

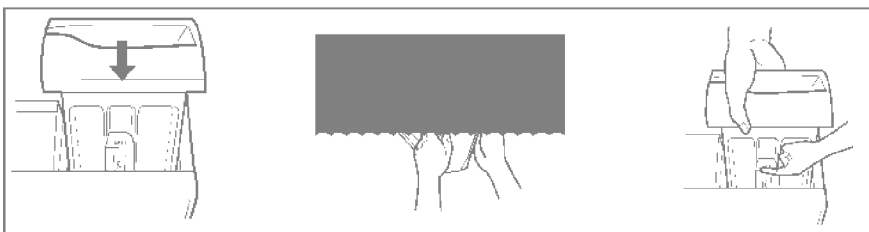

- Ak zostanú zvyšky pracého prostriedku a aviváže v dávkovači:
- Raz za čas prídrom vody vyčistte dávkovač od všetkých zvyškov pracého prostriedku a aviváže;
- Pokiaľ je to nutné, možno dávkovač úplne vysunúť z práčky po zatlačení západky dolu.
- Na uloženie čistenia dávkovača je možné vybrať horný diel schránky pre aviváž.

■ Vysuvný dávkovač pracích prostriedkov



- * Pred každým čistením vnútra pracký odpojte vidlicu sieťového kábla zo zásuvky el. siete na ochranu pred nebezpečenstvom úrazu el. prúdom.
- * Pri likvidácii spotrebiča odrežte sieťový kábel a zničte zástrčku. Zabojkujte zámok dvierok, aby nemožno dôjsť k uviaznutiu dielťa vo vnútri spotrebiča.

■ Filter prívodu vody

- "E" Ak bude bilket na displeji! toto hlasenie poruchy, voda sa nedostáva do dávkovacia pracieho prostriedku.
 - Ak je voda v prívode príliš tvrdá, alebo obsahuje stopy vápenecovej usadeniny, môže byť upchatý filter v prívode vody.
- Z tohto dôvodu je vhodné filter raz za čas vyčistiť.

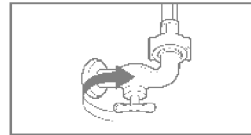

1. Uzavorte vodnykohútik.



3. Filter vyčistite pomocou tvrdej štetinovej kefy.



2. Odskrutkujte hadicu prívodu vody do pracky.



4. Naskrutkujte a utiahnite hadicu na pracke.

■ Filter odtokového čerpadla

- * Odtokový filter zachytáva vlákna a malé predmety, ktoré zostali v prádle.
- * Na zaisťenie hladkého chodu pracký pravidelne kontrolujte tento filter.

▲ UPozORNENIE

- Najsprávnejšie vyčistite filter pomocou odtokovej hadičky a až potom otvorte filter čerpadla, odstráňte z neho všetko čo by ho mohlo zastaviť.
- Pri vypúšťaní vody buďte opatrní, ak je voda vo filteri ešte horúca!
- * Pred čistením vypúšťacieho čerpadla, núdzoovým vypúšťaním alebo pred núdzoovým otvorením dvierok nechajte vychladnúť vodu.

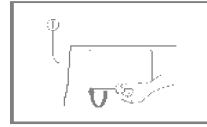

1. Otvorte veľko spodného krytu (1).
Očistite zátku odtoku pomocou mince.
(2) a vytiahnite hadičku.

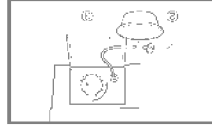

2. Vytiahnite zátku odtokovej hadičky (2) aby mohla odtekáť voda. Pod hadičku postavte nádobu na zachytenie vody, aby netiekla na podlahu. Pokiaľ už voda neodteká, otočením dolava otvorte filter (3).

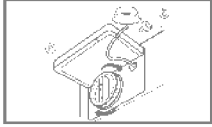

3. Vyťahnite všetky cudzie predmety z filtra (3). Po vyčistení filter zasunie na miesto, otočením v smere chodu hodinových ručičiek filter (3) uzavorte a zasunite na pôvodné miesto odtokovú hadičku filtra so zátkou (2). Uzavorte veľko spodného krytu.



• Po ukončení cyklu prania sa na viaciun-
k-
nom displeji objaví nápis " End "

• Po voľbe funkcie "Detická zámka" sa na displeji zobrazia písmená " CL ".

• Ak bola zvolená funkcia "Časový posun prania", zobrazí sa zostávajúci čas do ukonče-
nia

zvoleného programu prania.

• Ak nastanú významní problémy nejake proble-
my, druh problému sa zobrazí na displeji:

PE : Chyba vsnimani tlaku vody

FE : Problém vprepíňovaní vody

PE : Dvierka nie sú zatvorené

IE : Problém vprívode vody

OE : Problém vodtekani vody

UE : Nevyváženie

EE : Problém s teplotou vody

Pokiaľ sa uvedené písmená zobrazia na displeji
práčky, pozrite na str. 26 "Skôr ako začoítať
odborný servis" a postupujte podľa uvedených
pokynov.

- Pri zistení nevyváženosti alebo ak práca
program na odstránení peny, čas prania
môže byť dlhší.
(Maximálne predĺženie času prania je 45 minút).
- Čas prania sa môže meniť podľa množstva
práda, teploty vody, teploty vody adalších
okolností prania.
- **Odštrodomavanie** (@) : okolo 12 hodiny
- **Pláchanie+Odštrodomavanie**: okolo 20 hodiny
- **Rýchle pranie 30** (30) : okolo 30 minút
- **Ručné pranie** (15) : okolo 57 hodiny
- **Vlna** (15) : okolo 58 minút
- **Jemné** (15) : okolo 56 minút
- **Syntetika** (15) : okolo 1 hodiny a 22 minút
- **Bavlna 60°C** (15) : okolo 2 hodín
a 35 minút
- **Bavlna 95°C** (15) : okolo 2 hodín
a 27 (17) minút
- **WD-1015(0-9)S/PWD-8015(0-9)SP**
Výrobcom odporučaný program
zostávajúci čas (čo dokončenia programu).
V priebehu pracieho cyklu sa zobrazuje

- Pri nutnosti dočasného prerušenia prebiehajúceho cyklu prania (programu), zatlačte tlačidlo Start/Pauza (▶||).
- Ak trvá dočasné prerušenie cyklu (Pauza) dlhšie ako 4 minúty, práčka sa automaticky vypne.
- Pozn. Ak je zvolené pozastavenie, možno dvierka otvorit až po uplynutí 1 až 2 minút alebo na konci programu.

- Tlačidlo Start/Pauza (▶||) sa používa na spustenie cyklu prania (programu) alebo na jeho prerušenie.



- Zatlačením tl. Napájanie (⏻) sa práčka zapíne na alebo vypína.
- Tlačidlo sa tiež používa na spustenie programu prania bieleho prádla a sú nastavené ďalšie úvodné podmienky prania.

- Po zatlačení tl. Napájanie (⏻) je práčka ihneď pripravená na spustenie programu prania bieleho prádla a sú nastavené ďalšie úvodné podmienky prania.
- Pokiaľ chcete pokračovať v pracom cykle bez voľby iného programu, zatlačte tl. Start/Pauza (▶||) a práčka bude pokračovať v činnosti.
- Uvedený program podľa typu práčky:
 - Práčky typu JFD-8015(0-9)/SP/8015(0-9)/TPJ: Program Biela / Hlavne pranie / Bežné pláchanie / Odstredovanie: 800n/min / 60°C
 - Práčky typu JFD-1015(0-9)/SP/1015(0-9)/TPJ: Program Biela / Hlavne pranie / Bežné pláchanie / Odstredovanie: 1000n/min / 60°C

Príprava pred "časovo posunutým praním"

- Otvorte vodný kohútik.

- Vložte do práčky náplň prádla auzatvorite

dvierka práčky.

- Vsypte do dávkovacia praci prostriedok

saavivaz.

• Zapnutie funkcie "časovo posunutie pranie"

- Zapiňte práčku tl. **Napájanie** (P).

- Otvorením "Voľba programov" zvolíte žiada-

ny program prania.

- Zatláčte tl. "**Časový posun**" (C).

anastavte žiadany čas časového posunu

prania.

- Zatláčte tl. **Start/Pauza** (M); (na displeji

buode bilkat " : ").

• Dalsim zatlačením tl. "**Časový posun**" (C)

sa zobrazí údaj "3:00". Maximálna doba

časového posunu prania je 19:00 hodín,

na|kratšia doba je 3 hodiny.

• Každým zatlačením tlačidla sa čas posunie o1

hodinu.

• Funkcia bude zrušená zatlačením tl. **Napá-**

janie (P).

• "Časovým posunom prania" sa rozumie

predpokladaný čas od súčasnosti do uko-

nčenia cyklu prania alebo zvolenej činnosti

(Pranie, Pláchanie, Odstredovanie).

Doba "Časového posunu" atrvane prania sa

ne|že meníť v|zavíslosti na stave dodávky vody

nej|teploty.

• K dispozícii je až 8 druhov programov v

závislosti od druhu prádla:

• Zvolený program je indikovaný rozsvietenou

kontrolkou.

• Po zatlčení tl. **Start/Pauza** (M) je automa-

tický nastavený program Bavlna. Otácaním

voľba programov je možné voľit ďalšie prog-

ramy v poradí: "Bavlna (B) - Jemné (E) -

Rýchle pranie 30 (R) - Pláchanie+Odstredovanie (P+O) -

Pláchanie+Odstredovanie (P+O) -

Odstredovanie (O) - Ručné pranie (M)

- Bavlna (B) - Rýchle pranie 30 (R) - Pláchanie+

Odstredovanie (P+O) - Ručné pranie (M)

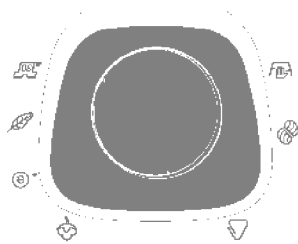

- Bavlna (B) - Rýchle pranie 30 (R) - Pláchanie+
- Ručné pranie (M)
- Odstredovanie (O)
- Pláchanie+Odstredovanie (P+O)
- Jemné (E)
- Vlna (V)
- Odstredovanie (O)

Druh prádla pre každý program je uvedený v

tabuľke na str. 13.

Vlna (V) - Syntetika (S)

Odstredovanie (O) - Ručné pranie (M)

Pláchanie+Odstredovanie (P+O)

Rýchle pranie 30 (R)

ramy v poradí: "Bavlna (B) - Jemné (E) -

voľba programov je možné voľit ďalšie prog-

ramy v poradí: "Bavlna. Otácaním

tický nastavený program Bavlna. Otácaním

voľba programov je možné voľit ďalšie prog-

ramy v poradí: "Bavlna (B) - Jemné (E) -

Rýchle pranie 30 (R) - Pláchanie+

Pláchanie+Odstredovanie (P+O) -

Odstredovanie (O) - Ručné pranie (M)

Pláchanie+Odstredovanie (P+O)

Odstredovanie (O) - Ručné pranie (M)

Pláchanie+Odstredovanie (P+O)

Odstredovanie (O) - Ručné pranie (M)

Pláchanie+Odstredovanie (P+O)

Odstredovanie (O) - Ručné pranie (M)

Pláchanie+Odstredovanie (P+O)

Odstredovanie (O) - Ručné pranie (M)

Pláchanie+Odstredovanie (P+O)

Odstredovanie (O) - Ručné pranie (M)

Pláchanie+Odstredovanie (P+O)

Odstredovanie (O) - Ručné pranie (M)

Pláchanie+Odstredovanie (P+O)

Odstredovanie (O) - Ručné pranie (M)

Pláchanie+Odstredovanie (P+O)

Odstredovanie (O) - Ručné pranie (M)

Pláchanie+Odstredovanie (P+O)

Odstredovanie (O) - Ručné pranie (M)

Pláchanie+Odstredovanie (P+O)

Odstredovanie (O) - Ručné pranie (M)

Pláchanie+Odstredovanie (P+O)

Odstredovanie (O) - Ručné pranie (M)

Pláchanie+Odstredovanie (P+O)

Odstredovanie (O) - Ručné pranie (M)

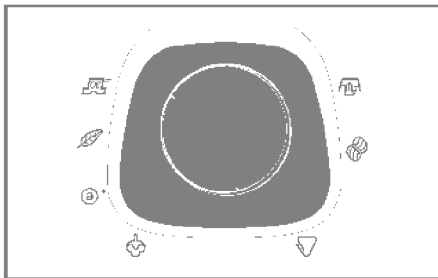

- Teplotu vody možno nastaviť otočným riadiacim prvkom.

-Studená (❄️)

-30°C / 40°C / 60°C / 95°C

- Teplotu vody v práčke je možné voľiť podľa programu nasledovne.

Utvrdzá funkcia boja zvoľená, ak svietí pri sym-bole funkcie signálne svetlo.

Pri zvolení teploty sa rozsvieti signálne svetlo. Podrobnejšie informácie nájdete na str. 13.

- Ak chcete zmeniť program pri zapnutej funkcii "Detská zámka":

1. Súčasne zatlačte tlačidlo **Obmedzenie stlačenia** (🔒) a **Odstredovanie** (🌀).
2. Zatlačte tl. **Start/Pauza**.
3. Zmeríte program aopät zatlačte tl.

Start/Pauza



- Funkciu Detská zámka je možné uviesť do činnosti kedykoľvek akoude automaticky zrušená pri objavení sa prevádzkovej záva- dy. Funkcia "Detská zámka" zostane včín- nosti aj pri vypnutej práčke.









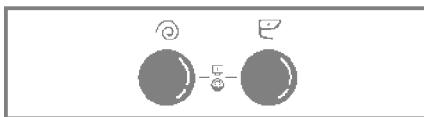





- Funkcia sa uvedie do činnosti súčasnym zatlačením tl. **Obmedzenie stlačenia** (🔒) a **Odstredovanie** (🌀).



Funkcia umožní uzamknúť všetky tlačidlá na ochranu prevádzky pred nežiaducim ovláda- ním tlačídel detí, alebo inými osobami.



<p>• Opačným zariadením tl. 800</p> <p>800 500 400</p> <p>  </p> <p>práčky podľa typu</p> <p>nasledovne:</p> <p>1000 800 600 400</p> <p>  </p> <p>WD-8015(0-9)SP] [WD-1015(0-9)SP] [WD-8015(0-9)NP] [WD-1015(0-9)NP] [WD-8015(0-9)TP] [WD-1015(0-9)TP]</p>	<p>• Opačným zariadením tl. 800</p> <p>800 500 400</p> <p>  </p> <p>práčky podľa typu</p> <p>nasledovne:</p> <p>1000 800 600 400</p> <p>  </p> <p>WD-8015(0-9)SP] [WD-1015(0-9)SP] [WD-8015(0-9)NP] [WD-1015(0-9)NP] [WD-8015(0-9)TP] [WD-1015(0-9)TP]</p>
--	--

- Podľa programu je možné dosiahnuť tieto otáčky odstredovania:

- Po zvolení tejto funkcie opakovaným tlačidlom tlačidla zmykania zostane bielezň v práčke po pláchaní namočená vo vode beztoho, aby došlo ku zmykaniu.
 - Funkciu predzreného pláchania ukončíte a prepnete na vypúšťanie alebo zmykanie tlačidlom zmykania. (Odstredovanie)
- Utáťta funkcia bola zvolená, ak svietí pri sym-bole funkcie signálne svetlo.*

- **WD-1015(0-9)SP/1015(0-9)NP/1015(0-9)TP** - **Bavlna** (☺) / **Pláchanie+Odstredovanie** (☺+☺) / **Syntetika** (△) / **Vlna** (☼) / **Ručné pranie** (☹) / **Rýchle pranie 30** (☹) - **Predzrené pláchanie** (☹) - **Bez odstredovania** (☹) - 400 - 600 - 800 - 1000
- **WD-8015(0-9)SP/8015(0-9)NP/8015(0-9)TP** - **Bavlna** (☺) / **Pláchanie+Odstredovanie** (☺+☺) / **Syntetika** (△) / **Vlna** (☼) / **Ručné pranie** (☹) / **Rýchle pranie 30** (☹) - **Predzrené pláchanie** (☹) - **Bez odstredovania** (☹) - 400 - 600 - 800 - 1000



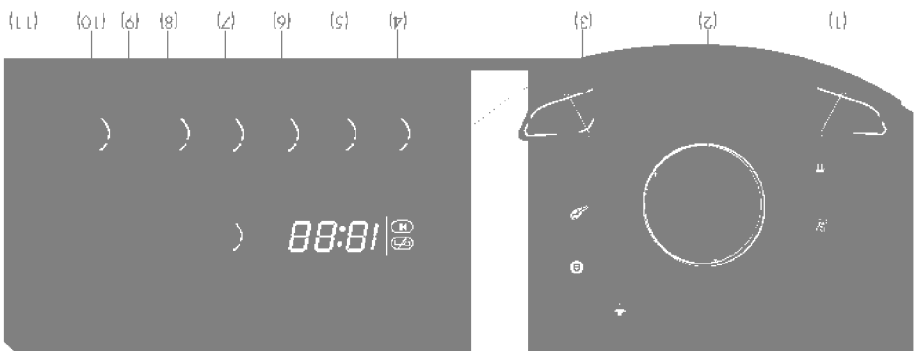

- 1) Tlačidlo: Napájanie (Zapnutie/vypnutie)
- 2) Ovláňny prepínač: Voľba programu
- 3) Tlačidlo: Start/Pauza
- 4) Bio
- 5) Tlačidlo: Úspora času
- 6) Tlačidlo: Pľachanie+
- 7) Tlačidlo: Predpranie
- 8) Tlačidlo: Obmedzenie sftaenia
- 9) Detická zámka
- 10) Tlačidlo: Odstrďovanie
- 11) Tlačidlo: Casový posun prania

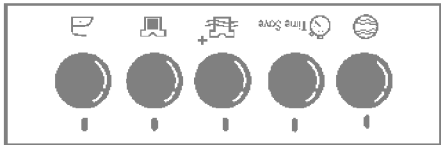

- Tlačením funkčného tlačidla možno voľiť všetky voľiteľné funkcie.
- Bio (☼)
- Predpranie (☼)
- Úspora času (Time Save) (☼)
- Pľachanie+ (☼)

- Ak chcete odstrániť škvrny od bielkovín (mlieko, krv, čokoláda), zvolte sftaením funkčného tlačidla funkciu Bio. [Funkciu Bio možno zvoliť, ak je zvolená teplota vyššia než 60°C pre bavlna a syntetickú tkaninu.]
- Tuto možnosť možno využiť na skrátenie času tvaria programu prania.
- Ak chcete túto možnosť použiť, zatláčajte raz il. Úspora času (☼_{Time Save}) pred spustením programu.
- Možnosť úspory času nie je dostupná v programe Rychle pranie 30.

- Ak je bielizeň znečistená vo zvýšenej miere, použite „predpranie“.
- Predpranie je k dispozícii pre pranie bavlna a syntetickej tkaniny.

- Ak chcete zamedziť sftaeniu bielizeň, zvolte toto tlačidlo so zmykaním.



- Program : Baelna (👉)

- Teplota vody : 60°C
[WD-8015(0-9)SP/8015(0-9)NP/8015(0-9)TP]
800 n/min.

- Odstráňovanie (🌀) :

- Pláchanie (👉) : 3 krát

- Pranie (👉) : Len hlavné pranie

• Podmienky úvodného programu :

• Zatlačte tl. Start / Pauza (▶▶).

• Práčka sa zapína tl. Napájanie (🔌).

• Práčka sa zapína tl. Napájanie (🔌).

• Zatlačte tl. Start / Pauza (▶▶) a zatlačte tlačidlo napájania.

• Podmienky prania, aké chcete.

• Pre voľbu všetkých možností prania prečítajte

• Zatlačte tl. Start / Pauza (▶▶).

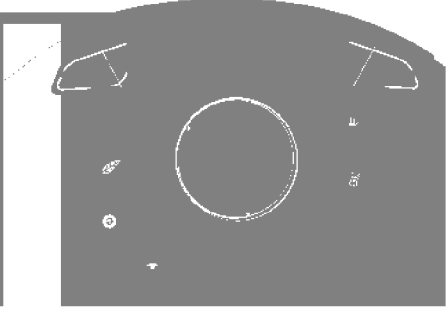
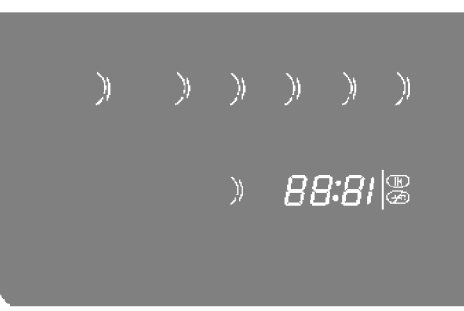

P



■ Pridávanie pracích prostriedkov a zmäkčovačov prádla (aviváže)

1. Vysuvný dávkovač

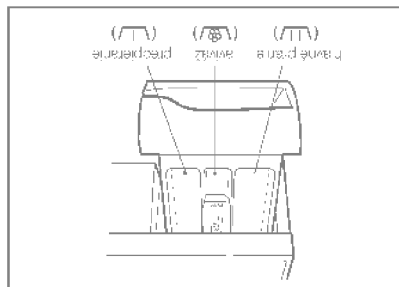

- Len Hlavné Pranie →

- PREDPERANIE + Hlavné Pranie →



2. Pridanie zmäkčovača prádla (aviváže)



- Avivážneho prostriedku nedávajte viac ako určuje čiara maximálnej dávky. Preplnenie aviváže môže spôsobiť rýchle spotrebovanie avivážneho prostriedku a škvrny na prádle.
- Nenechávajte avivážny prostriedok v dávkovači dlhšie ako 2 dni.
- (Avivážny prostriedok môže stvrdnúť). Aviváž sa pridáva do prania v poslednom cykle pláchania.
- Neotvárajte zásobník dávkovacej, keď doňho prúdi voda.
- Nie je dovolené používať rozpúšťadla (benzén a pod.).

Poznámka Nepoužívajte avivážne prostriedky priamo na prádlo.

3. Dávkovanie pracieho prostriedku

- Pracie prostriedky používajte podľa pokynov výrobcu
- Ak sa používajú viac pracieho prostriedku ako je odporúčané, wort sa veľká pena, účinnok prania sa znižuje, prípadne dochádza k preťaženiu motora (a jeho poruchám).
- Pre práčku s plynatou spredu, používajte pracie prostriedky len vo forme prášku.

- Dávkovanie pracieho prostriedku (detergentu) by malo byť stanovené podľa teploty a tvrdosti vody, stupňa zašpinenia a veľkosti dávky. Najúčnejšie pranie je, keď sa zabráni nadmernému peneniu.

• Rady pre dávkovanie

- Flná náplň: podľa odporúčania výrobcu
- Čiastočná náplň: 3/4 bežného množstva
- Minimálna náplň: 1/2 dávky pre plnú náplň

- Prací prostriedok je splachovaný z dávkovacej na začiatku pracieho cyklu

■ Starostlivosť o prádlo pred práním

1. Návisky na textíliách

Na textíliách vyhľadajte návisky, ktoré obsahujú informácie (spravidla vo forme symbolov) o zložení textíliu a odporúčanom spôsobe prania alebo čiistenia.

2. Rozdelenie prádla podľa druhov

Najlepšie výsledky je možné dosiahnuť rozdelením prádla do náplní s vlastným pracím cyklom (programom). Rôzne druhy textílií vyžadujú inú teplotu vody, otáčky a teda pranie inými spôsobmi. Prádo rozdeľte tiež podľa farieb na tmavo sfarbené, svetlo sfarbené a biele. Perle ich oddelene, pretože sa uvoľňujú vlákna a farba a môžu zafarbiť biele prádlo a pod. Podľa možnosti perle osobitne prádlo viac špinavé a menej špinavé.

Zašpinené (veľmi špinavé, bezne zašpinené, menej špinavé): Rozdeľte prádlo podľa stupňa zašpinenia.

Farba (biela, svetlá, tmavá): Rozdeľte prádlo na biele a farebné.

Vlákniťosť (textílie), ktoré uvoľňujú vlákna a ktoré ich zachytávajú): Rozdeľte ich a perle osobitne.

3. Starostlivosť o prádlo pred vložením dávky do práčky

■ V jednej náplni kombinujte veľké a malé kusy prádla. Najskôr vložte veľké kusy. Veľkých kusov by nemalo byť viac ako polovica náplne. Neperte jednotlivé kusy prádla. Môže to spôsobiť nevyváženosť náplne. Príďte jeden alebo dva podobné kusy prádla.

- Skontrolujte všetky vrecká, či sú prázdne. Predmety ako klince, vlasové sponky, zápalky, perá, mince a kľúče môžu poškodiť ako prádlo, tak aj práčku.

- Uzatvorte zipsy, zapnite háčky a zviažte šnúrky, aby sa nezamotali s ostatným prádlom.

- Predbežne ošetrte špinavé miesta a škvŕnukávo pomocou vodného rozotoku prany na miestach ako sú golliere a manžety. Predbežne ošetrte špinavé miesta a škvŕny na účelom pomocí úplného odstránenia nečistôt a škvŕn v pracovom cykle.

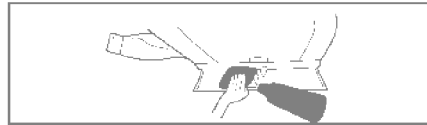
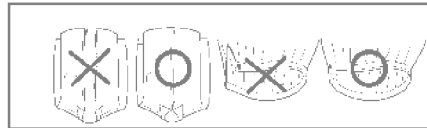

■ Vyrovnanie práčky

1. Späťvne, vodorovne a zvisle posla-venie práčky zabráni vzniku nadmerného hluku a vibráciám pri prevádzke. Práčku inšta-lujte na rovnom a pevnom povrchu pod-lahey, prednostne v rohu miestnosti.

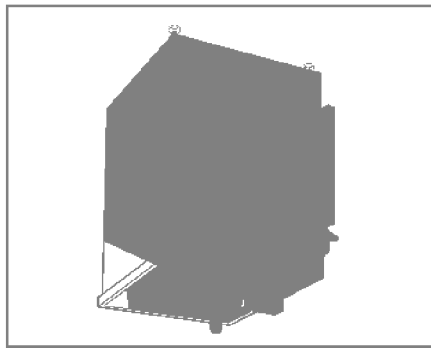

2. Ak nie je podlaha rovná, nastavte polohu práčky do roviny pomocou nastaviteľných nožičiek. (Pod nožičky nekladajte žiadne ďalšie podložky, kusky dreva a pod.)
Uistite sa, že všetky 4 nožičky sú stabilné a stoja na podlahe.
Skontrolujte vodorovnú a zvislú polohu práčky pomocou vodováhy.

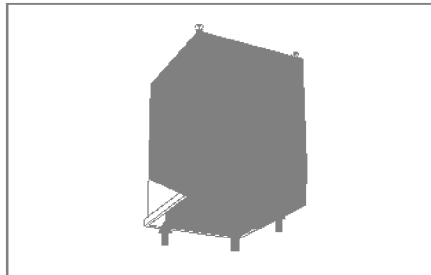

- ※ Kritická kontrola nastavenia Zatláčaním na hornú časť práčky v proti-tahových rohoch (uhlopriečne) sa práčka nesmie „kollabovať“ (skontroľujte v oboch smeroch). Ak sa kolíše práčka pri zatlačení na uhlopriečne protitahé rohy, nastavte polohu (výšku nožičiek) znova.



• Ak je odtoková hadica príliš dlhá, nekľadte ju na práčku, spôsobilo by to nadmerný hluk.

- Odtoková hadica nesmie byť pripojená vyššie ako 100 cm nad podlahou.
- Odtokovú hadicu je nutné správne upevniť proti samovoľnému uvŕhnutiu;
- pri únikom odtokovej vody by sa mohla poškodiť podlaha.

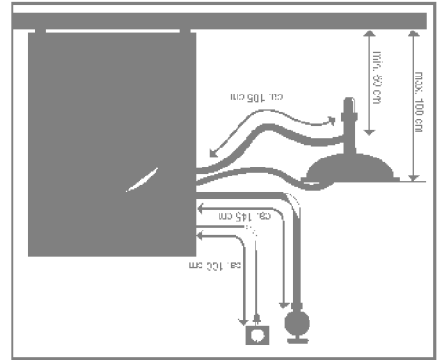
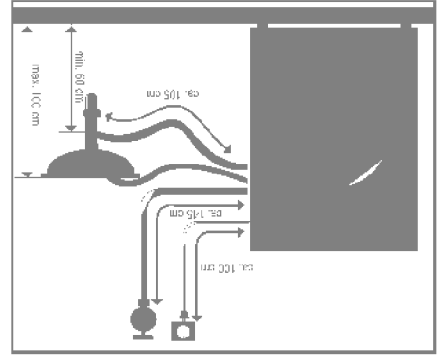

■ Montáž odtokovej hadice

Toto zariadenie nie je určené na použitie na lodiach ani k inštalácii v dopravných prostriedkoch, napr. karavanoch, lietadlách atď.
 Ak má byť práčka dlhšiu dobu mimo prevádzky (napr. počas dovolenky), zatvorte prívodný kohútik, a to najmä v prípade, že v bezprostrednej blízkosti práčky nie je inštalovaný podlaňový odtok (kanál).
 Pri likvidácii spotrebiča odrežte sieťový kábel a zničte zásrtku. Zablokujte zámkovú dvierku, aby nemohlo dôjsť k uviaznutiu dieťaťa vo vnútri spotrebiča.
 Ballast materiál (t. j. folie, polystyrén) môže byť nebezpečný pre deti. Nebezpečenstvo udušenia! Ušchovávať všetok ballastný materiál mimo dosahu detí.

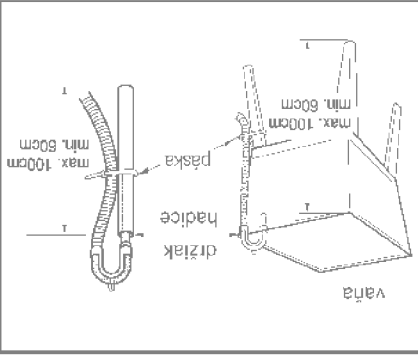

- Pri montáži odtokovej hadice zaistíte jej koncovku lancom (reťazkou a pod.) v mieste zaistenia do odtoku.
- Správne umiestnenie odtokovej hadice ochráni podlahu pred poškodením odtokovú vodu.

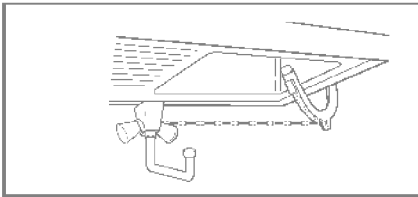

■ Bežny kohútik neukončeny zavitom a hadice ukončena zavitom

1. Povoite upevnovacie skrutky vrchnej časti spájacej prechodky so zvitom pre hadicu, aby bolo možné ju upevniť ku kohútiku.
2. Zatlačte spájajúcu prechodku na kohútik tak, aby tesnenie doliehalo na spodný okraj kohútiku čo najtesnejšie a utiahnite ju 4 skrútkami.
3. Skrútkovanie prirodnej hadice nasadte a naskrutkujte (smerym doprava) kújte (smerym doprava) na závit spájacej prechodky do hadného útesenia (gumové tesnenie aj v skrútkovaní hadice).

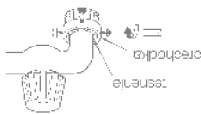
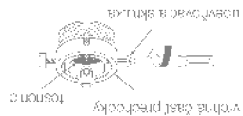

■ Bežny kohútik bez zvitú a prívodná hadica s nasúvacou koncovkou

hadice

1. Povoite upevnovacie skrutky spájacej prechodky.
2. Zatlačte spájajúcu prechodku na kohútik tak, aby tesnenie doliehalo na spodný okraj kohútiku čo najtesnejšie a utiahnite ju 4 skrútkami.
3. Po zatlačení krúžku na koncovke hadice dolu ju pripojte nasunutím na strednú prechodku.

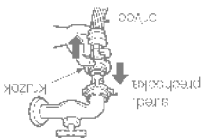
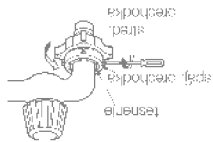

V prípade, že priemer kohútika je väčší, vyberte redukčný diel.

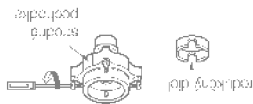

- Uťahnite maticu strednej prechodky tak, aby neunikal voda.
- Presvedčte sa, že voda vnikne skrútkovaním hadice do gumového tesnenia.

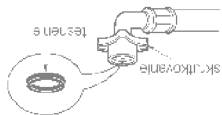

- Táto práčka sa dodáva len s prípojkou na studenú vodu.
- Zistite, aby prívodná hadica nemala slúčky a záložená (zatláčená).

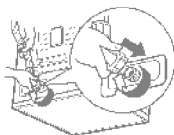

	Kohútik so štvorcovým ustím
	Kohútik s predĺžením
	Vodorovný kohútik
Používané vodorovné kohútiky	



■ Elektrické pripojenie

1. Nepoužívajte žiadne predizolované káble alebo rozvodky.
 2. Pri poškodení sieťového kábla ho musí vymeniť výrobcu alebo poverený (autorizovaný) servisný pracovník alebo podobne odborné spôsobilá osoba, aby sa zabránilo nebezpečenstvu úrazu.
 3. Po ukončení prevádzky vždy vyťahnite vidlicu sieťového kábla zo zásuvky a zastavte prívod vody.
 4. Práčka musí byť pripojená len k riadne uzemnenej sieťovej zásuvke, zapojenej podľa platných predpisov.
 5. Práčka musí byť umiestnená tak, aby bola vidlica sieťového kábla zapojená v zásuvke ľahko dostupná.
- Opravy práčky musí vykonávať odborný pracovník. Ak vykonávajú opravy neskúsené osoby, môže dôjsť k úrazu alebo zvažnému zlyhaniu funkcie práčky. Obráťte sa na vaše servisné stredisko.
- Neinštalujte práčku v miestnostiach, v ktorých môže dôjsť k poklesu teploty pod bod mrazu.
- V opätom prípade môže dôjsť k roztrhnutiu hadice počasobením mrazu.
- Teploty pod bodom mrazu môžu nepriaznivo ovplyvniť spoľahlivosť elektronickej riadiacej jednotky.
- Ak je spotrebič dodaný v zimnom období pri teplotách pod bodom mrazu : ponechajte práčku pred uvedením do prevádzky niekoľko hodín v izbovej teplote.

■ Práčku pripojte k prípojke vody pomocou novej sady hadíc: uz používané (staré) sa nesmú používať.

■ Pripojenie hadice prívodu vody

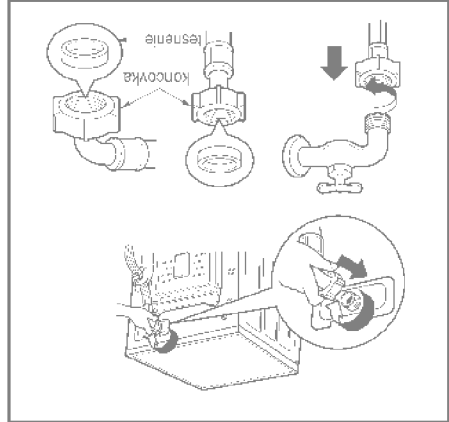

- ▶ **Tlak v prívode vody musí byť v rozsahu 30 kPa až 1 MPa.**
- ▶ **Prí pripojení hadice prívodu vody ju nestráňte ani ju k prívodnému kohútiku neskruškujte cez závit.**
- ▶ **Ak prevyšuje tlak v prívode vody 1 MPa, je nutné namontovať pred prívod k práčke redukčné zariadenie.**
- 5. Prívodnou hadicou vody, dodanou ako prílohu, sa dodávajú dve gumové tesnenia na utesnenie skrutkovania na oboch koncoch hadice.
- **Pre pripojenie hadice skontrolujte tesnosť prívodu vody do práčky úplným otvorením kohútika.**
- **Pravidelne kontrolujte stav hadice a v prípade nutnosti ju vymeňte.**
- **Presvedčte sa, že na hadici nie sú žiadne slúcky, zálamenia, alebo záťaženia.**

■ Požadavky na miesto inštalácie práčky

Sklon podlahy:
Povolený sklon podlahy je do 1°.

Zásuvka el. siete:

Musí sa nachádzať do 1,5 m od každej strany umiestnenej práčky. Nepretáčajte zásuvku prípo-

jením viac ako jedného spotrebiča.

Ďalšie vzdialenosti:

Je žiadaná vzdialenosť od steny, dverí a podlahy:

vzadu: 10 cm; **vpravo avľavo:** 2 cm

Nikdy neukladajte prácke prostriedky na vrchnú stranu práčky. Mohla by sa poškodiť povrchová úprava

ovládacie prvky práčky.

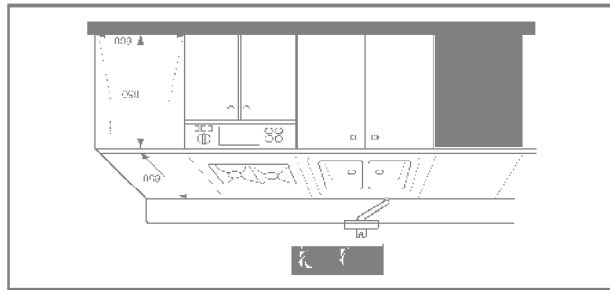
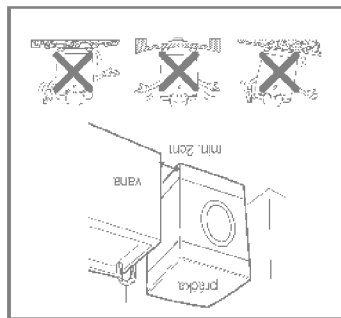

Práčku instalujte alebo uložte na miesto, kde nebude vystavená teplotám pod bodom mrazu, ani vystavená poveternostným vplyvom.

Práčka musí byť spoplahnuto uzamknutá podľa všetkých platných predpisov a nariadení.

Otvory v základni práčky nesmú byť zakryté kobercom, pokiaľ je práčka instalovaná na podlahe pokrytej kobercom.

Spotrebič inštalujte, resp. skladajte na mieste, kde nebude vystavený teplotám pod bodom mrazu alebo pôsobeniu počasťa.

Práčku riadne uzemnite v súlade s platnými zákonmi a predpismi.

Ak stojí práčka na koberci, nesmíte byť otvor v dne práčky blokovaný kobercom. V krajinách, kde môže dochádzať k zamoreniu švábnami alebo hmyzom, starostlivo udržiajte spotrebič a jeho okolie v trvalej čistote. Akékoľvek poškodenia spôsobené švábnami alebo iným hmyzom sa vyhate zo záruky poskytovanej pre tento spotrebič.

■ Transportné skrutky

Spotrebič zaistený transportnými skrutkami, na ochranu pred poškodením počas prepravy.

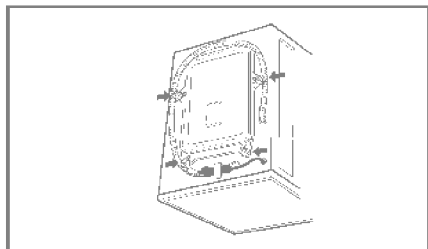

1. Na ochranu pred poškodením vnútorných častí počas prepravy, sú tieto zaistené 4 skrutkami. Pred uvedením práčky do prevádzky odstráňte tieto skrutky spolu s gumovými zátkami.
- Pokiaľ by skrutky neboli odstránené, spôsobia veľký hluk, vibrácie a poruchy v činnosti pri uvedení do prevádzky.

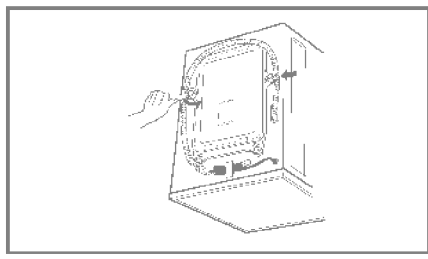

2. Odskrutkujte 4 skrutky pomocou montážneho kľúča, dodaného v príručnej knihe.

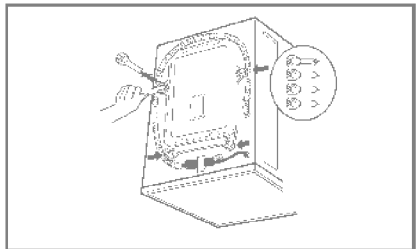

3. 4 skrutky vyťahnite spolu s gumovými zátkami miestom otáčaním zátky. Skrutky aj montážny kľúč uschovajte pre možnú potrebu v budúcnosti (sťahovanie, preprava do servisu a pod.).
- Vždy, keď je potrebná práčku prepravovať, je nutné ju pred prepravou zaistiť skrutkami.

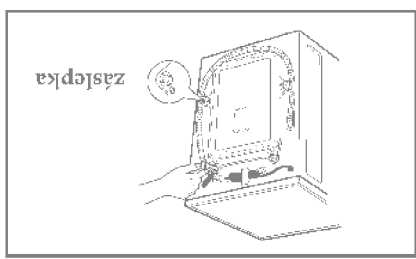

4. Otvory po skrutkách zaslepte dodanými zásepkami.

záseпка



Ostatky odstraňovacia		☒ / 400 / 500 / 600 / 800 [WD-8015(0-9)SP/8015(0-9)NP/8015(0-9)TP]	
Povolený tlak vody		30 kPa – 1 Mpa	
Spotreba vody	42 ℓ	60 ℓ	72 ℓ
Hmotnosť / Príkon max	55 kg / 2100 W	60 kg / 2100 W	65 kg / 2100 W
Rozmery (šx hl, x v)	600mm x 360mm x 850mm	600mm x 440mm x 850mm	600mm x 550mm x 850mm
Napájanie	220-240V~, 50Hz		
Názov	Automatická práčka s vkladaním prádla spredu		

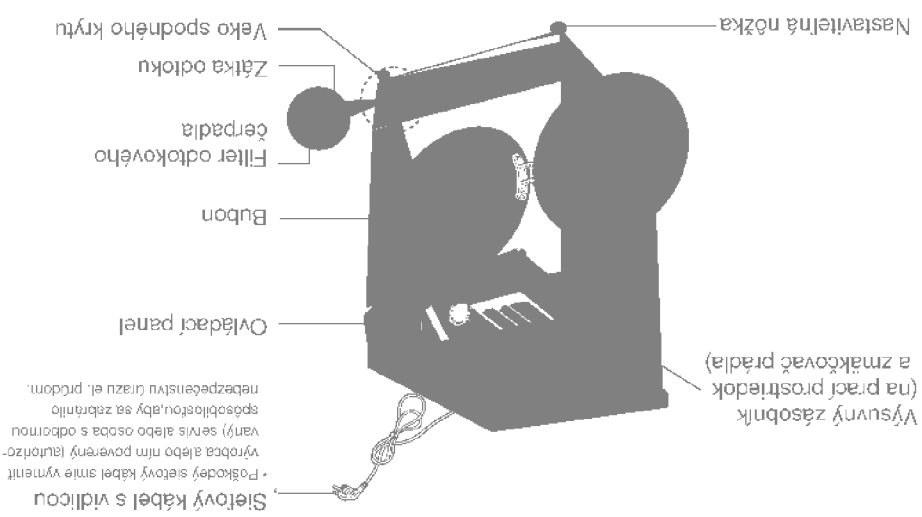

Informácie o pokyny, uvedené v tomto návode musí byť dodržané pre prevádzkovú bezpečnosť osôb, pre minimalizáciu rizika požiaru alebo výbuchu, úrazu elektrickým prúdom alebo na ochranu pred poškodením majetku, zdravia alebo stratou zivota.



Výstraha: Pre minimalizáciu rizika požiaru, úrazu elektrickým prúdom, poškodenia zdravia osôb používajúcich práčku, dodržiavajte základné pokyny, vrátane nasledujúcich:

DŮLEŽITÉ BEZPEČNOSTNÉ POKYNY

- Práčku nainštalujte na miestach, kde by bola systémová pôsobením poveternostných vplyvov narušená stabilita. Neoprávnené zasahovanie do ovládačích prvkov a neopravené ani nevymenené žiadne diely práčky, ani nevykonávané žiadne servisné práce, môžu byť nebezpečné.
- Neoprávnené zasahovanie do ovládačích prvkov, ani nevykonávané žiadne servisné práce, môžu byť nebezpečné.
- Práčku neperte alebo neodstreďujte textilie, ktoré boli čistené, namožené alebo postrekované horľavými alebo výbušnými látkami (ako je vosk, olej, farby, benzín, odmasťovače kvapaliny, roztoky pre suché čistenie, petrolej, atď.) – môžu sa vznietiť alebo explodovať.
- Starostlivo dodržiavajte pokyny na pranie a zaobchádzanie s textiliami (symboly prania, čistenia) od výrobcu textílie.
- Dvierka práčky nezavretajte pľuhnutím, ani sa ich nesnažte otvárať násilím, ak sú uzamknuté. Práčka sa tak môže poškodiť.
- Na zníženie možnosti rizika úrazu elektrickým prúdom vyťahujte vidlicu sieťového kábla zo zásuvky alebo odpojte práčku z el. siete výskrutkovaním poistky alebo vypnutím ističa v bytovom (domovom) rozvode pred každým čistením alebo údržbou práčky.
- Nikdy sa nepokúšajte prevádzkovať práčku, ak bola poškodená, má chýbajúce alebo zlomené diely, vrátane poškodeného sieťového kábla s vidlicou.
- Práčku môžete znížiť účinnosť úpravy prádla znížením jeho horľavosti.

NASLEDUJÚCE POKYNY USCHOVAJTE

POKYNY NA UZEMNENIE

Táto práčka musí byť uzamknutá. V prípade poruchy alebo zlyhania činnosti uzemnenie znižuje riziko úrazu tým, že umožňuje prúdiť el. prúd cez uzemňovací odpor. Táto práčka je vybavená sieťovým káblom s ochranným uzemňovacím vodičom a vidlicou s ochranným kolíkom. Vidlica sa môže zasunúť len do odbornej inštalovanej uzemnenej zásuvky zodpovedajúcej všetkým miestnym predpisom a nariadeniam.

- Nepoužívajte žiadne rozvodky, tzv. "zodějky" a iné typy sieťových rozbočovačov, ktoré nie sú uzamknuté, alebo akokoľvek uzemnenie obchádzajú.
- Ak si nie ste istí, že máte zásuvky správne uzamknuté, poraďte sa v odborných elektro-technických inštaláciách.

VÝSTRAHA: Nesprávne pripojenie uzemňovacieho vodiča práčky môže spôsobiť úraz el. prúdom. Ak ste na pochybnosti, či je práčka správne uzamknutá, nechoďte si ju skontrolovať odporúčaným elektroinštalátorom alebo v servise. Nemajte sieťový kábel s vidlicou, dodaný s práčkou – ak nevyhovuje vidlici, musí vymenu celého kábla vykonať odborný pracovník (elektrikár).





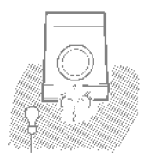

Prevádzkovo-bezpečnostné upozornenie.....	3
Technické údaje.....	4
Instalácia.....	5
Príprava pred práním.....	10
Pridávanie prachových prostriedkov.....	11
Funkcie.....	12
Používanie práčky.....	13
Udržba a ošetrovanie práčky.....	20
Skôr ako zavolať odborný servis.....	23

O

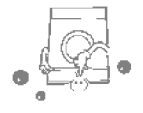
- 

Automatické opätovné spustenie
 Pokiaľ sa práčka vypne v dôsledku vypadku v dodávke el. energie, po obnovení dodávky el. energie sa znova spustí automaticky od miesta programu, kde sa zastavila.
- 

Systém ovládania rýchlosti otáčania bubna nízkym hlukom
 Snímaním množstva naplne avyvážením skutočne minimalizuje úroveň hluku pri odstreďovaní.
- 

Detka zámka
 Detka zámka zaisťuje, aby deti nemohli počas prevádzky práčky zatlačením ktoréhokoľvek tlačidla zmeniť nastavený program prania.
- 

Hospodárnejší, inteligentný systém prania
 Inteligentný systém prania zisťuje veľkosť naplne ateplotu vody apodoba toho optimalizuje úroveň (množstvo) vody počas prania, čím minimalizuje spotrebu el. energie avody.

C

AUTOMATICKÁ PRAČKA s plněním spredu

MODEL: WD-1015(0~9)SP

WD-1015(0~9)NP

WD-1015(0~9)TP

WD-8015(0~9)SP

WD-8015(0~9)NP

WD-8015(0~9)TP

ohne automatischej pračky zn. LG.
Návod na obsluhu";
ní instalaci, používání
budou potřeou.
praní pračky (model)

