



Dovozce do ČR a SR:

LG Electronics CZ, s.r.o.
Zlatý Anděl - Nádražní 23/344
151 34 Praha 5
Česká republika
www.lgecz.cz
e-mail: info@lgecz.cz
tel.: +420 234 094 600



AUTOMATICKÁ PRÁČKA s plněním spredu

MODEL: WD-1015(0~9)SP

WD-1015(0~9)NP

WD-1015(0~9)TP

WD-8015(0~9)SP

WD-8015(0~9)NP

WD-8015(0~9)TP

Ďakujeme za zakúpenie tejto plne automatickej práčky zn. LG. Prečítajte si prosím starostlivo tento „Návod na obsluhu“; poskytnete vám pokyny na bezpečnú inštaláciu, používanie a údržbu. Uschovajte pre prípadnú budúcu potrebu. Poznamenajte si konkrétny typ zakúpenej práčky (model) a výrobné číslo (Serial number - S/N)



■ **Hospodárnejší, inteligentný systém prania**

Inteligentný systém prania zisťuje veľkosť náplne a teplotu vody a podľa toho optimalizuje úroveň (množstvo) vody počas prania, čím minimalizuje spotrebu el. energie a vody.

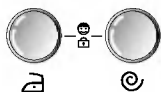

■ **Detská zámka**

Detská zámka zaisťuje, aby deti nemohli počas prevádzky práčky zatlačením ktoréhokoľvek tlačidla zmeniť nastavený program prania.



■ **Systém ovládania rýchlosti otáčania bubna snížkym hlukom**

Snímaním množstva náplne a vyvážení skutočne minimalizuje úroveň hluku pri odstreďovaní.



■ **Automatické opätovné spustenie**

Pokiaľ sa práčka vypne v dôsledku výpadku dodávky el. energie, po obnovení dodávky el. energie sa znova spustí automaticky od miesta programu, kde sa zastavila.

Prevádzkovo-bezpečnostné upozornenie	3
Technické údaje	4
Inštalácia	5
Príprava pred praním	10
Pridávanie pracích prostriedkov	11
Funkcie	12
Používanie práčky	13
Údržba a ošetrovanie práčky	20
Skôr ako zavoláte odborný servis	23

Informácie a pokyny, uvedené v tomto návode musia byť dodržané pre prevádzkovú bezpečnosť osôb, pre minimalizáciu rizika požiaru alebo výbuchu, úrazu elektrickým prúdom alebo na ochranu pred poškodením majetku, zdravia alebo stratou života.

DÔLEŽITÉ BEZPEČNOSTNÉ POKYNY

Výstraha: Pre minimalizáciu rizika požiaru, úrazu elektrickým prúdom, poškodenia zdravia osôb používajúcich práčku, dodržiavajte základné pokyny, vrátane nasledujúcich:

- Práčku neinštalujte na miestach, kde by bola vystavená pôsobeniu poveternostných vplyvov
- Nepokúšajte sa zasahovať do ovládacích prvkov
- Neopravujte ani nevymieňajte žiadne diely práčky, ani nevykonávajte žiadne servisné práce, pokiaľ to nie je osobitne odporúčané v pokynoch pre údržbu používateľom alebo v pokynoch pre opravy používateľom, ktorým rozumie a má na ich vykonanie odborné skúsenosti.
- V bezprostrednej blízkosti práčky a v jej okolí neskladujte horľavé materiály, ako kúdel', papier, handry, chemikálie, atď.
- Prísny dozor je nutný pri používaní práčky deťmi alebo v ich blízkosti. Nedovoľte, aby sa deti hrali na práčke, s práčkou alebo vo vnútri, ani s inými spotrebičmi.
- Nenechávajte otvorené dvierka plniaceho otvoru. Otvorené dvierka lákajú deti kývať sa na nich alebo vliezť do vnútra práčky.
- Nikdy nesiahajte do vnútra práčky, pokiaľ je bubon v pohybe. Počkajte, kým sa bubon úplne zastaví.
- Pranie môže znížiť účinnosť úpravy prádla znižujúce jeho horľavosť.
- V práčke neperte alebo neodstreďujte textílie, ktoré boli čistené, namočené alebo postriekané horľavými alebo výbušnými látkami (ako je vosk, oleje, farby, benzín, odmasťovacie kvapaliny, roztoky pre suché čistenie, petrolej, atď.) – môžu sa vznietiť alebo explodovať.
- Starostlivo dodržiavajte pokyny na pranie a zaobchádzanie s textíliami (symboly prania, čistenia) od výrobcu textílie.
- Dvierka práčky nezatvárajte pribuchnutím, ani sa ich nesnažte otvárať násilím, ak sú uzamknuté. Práčka sa tak môže poškodiť.
- Na zníženie možnosti rizika úrazu elektrickým prúdom vyťahnite vidlicu sieťového kábla zo zásuvky alebo odpojte práčku z el. siete vyskrutkovaním poistky alebo vypnutím ističa v bytovom (domovom) rozvode pred každým čistením alebo údržbou práčky.
- Nikdy sa nepokúšajte prevádzkovať práčku, ak bola poškodená, má chybné funkcie, je čiastočne rozobratá, má chýbajúce alebo zlomené diely, vrátane poškodeného sieťového kábla s vidlicou.

NASLEDUJÚCE POKYNY USCHOVAJTE

POKYNY NA UZEMNENIE

Táto práčka musí byť uzemnená. V prípade poruchy alebo zlyhania činnosti uzemnenie znižuje riziko úrazu tým, že umožní prejsť el. prúdu cestou najmenšieho odporu. Táto práčka je vybavená sieťovým káblom s ochranným uzemňovacím vodičom a vidlicou s ochranným kolíkom. Vidlica sa môže zasúvať len do odborne inštalovanej uzemnenej zásuvky zodpovedajúcej všetkým miestnym predpisom a nariadeniam.

- Nepoužívajte žiadne rozdvojky, tzv. „zlodejky“ a iné typy sieťových rozbočovačov, ktoré nie sú uzemnené, alebo akokoľvek uzemnenie obchádzajú.
- Ak si nie ste istí, že máte zásuvky správne uzemnené, poraďte sa v odbornej elektro-technickej inštaláčnej firme.

VÝSTRAHA: Nesprávne pripojenie uzemňovacieho vodiča práčky môže spôsobiť úraz el. prúdom. Ak ste na pochybách, či je práčka správne uzemnená, nechajte si ju skontrolovať odborným elektroinštalatárom alebo v servise. Nemeňte sieťový kábel s vidlicou, dodaný s práčkou – ak nevyhovuje vidlica, musí výmenu celého kábla vykonať odborný pracovník (elektrikár).

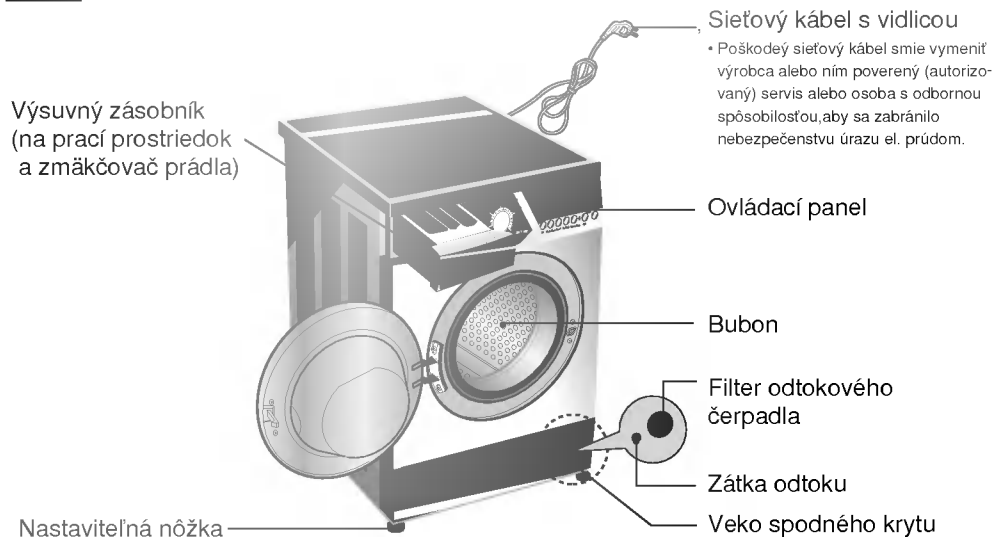

Sietový kábel s vidlicou

• Poškodený sieťový kábel smie vymeniť výrobca alebo ním poverený (autorizovaný) servis alebo osoba s odbornou spôsobilosťou, aby sa zabránilo nebezpečenstvu úrazu el. prúdom.

Výsuvný zásobník
(na prací prostriedok
a zmäkčovač prádla)

Ovládací panel

Bubon

Filter odtokového
čerpadla

Zátka odtoku

Veko spodného krytu

Nastaviteľná nôžka

	WD-1015(0~9)SP/8015(0~9)SP	WD-1015(0~9)NP/8015(0~9)NP	WD-1015(0~9)TP/8015(0~9)TP
Názov	Automatická práčka s vkladáním prádla spredu		
Napájanie	220-240V~, 50Hz		
Rozmery (Š x hl. x v)	600mm x 360mm x 850mm	600mm x 440mm x 850mm	600mm x 550mm x 850mm
Hmotnosť / Príkonnosť max	55 kg / 2100 W	60 kg / 2100 W	65 kg / 2100 W
Spotreba vody	42 ℓ	60 ℓ	72 ℓ
Povolený tlak vody	30 kPa – 1 Mpa		
Otáčky odstreiovania	400 / 400 / 500 / 600 / 800 [WD-8015(0~9)SP/8015(0~9)NP/8015(0~9)TP] 1000 / 400 / 600 / 800 / 1000 [WD-1015(0~9)SP/1015(0~9)NP/1015(0~9)TP]		

Príslušenstvo

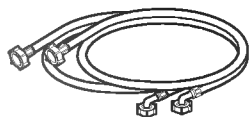

Hadica prívodu vody



Montážny kľúč

Práčku inštalujte alebo uložte na mieste, kde nebude vystavená teplotám pod bodom mrazu, ani vystavená poveternostným vplyvom.
 Práčka musí byť spoľahlivo uzemnená podľa všetkých platných predpisov a nariadení.
 Otvory v základni práčky nesmú byť zakryté kobercom, pokiaľ je práčka inštalovaná na podlahe pokrytej kobercom.
 Spotrebič inštalujte, resp. skladujte na mieste, kde nebude vystavený teplotám pod bodom mrazu alebo pôsobeniu počasia.
 Práčku riadne uzemnite v súlade s platnými zákonmi a predpismi.
 Ak stojí práčka na koberci, nesmie byť otvor v dne práčky blokovaný kobercom.
 V krajinách, kde môže dochádzať k zamoreniu švábmi alebo hmyzom, starostlivo udržiavajte spotrebič a jeho okolie v trvalej čistote. Akékoľvek poškodenia spôsobené švábmi alebo iným hmyzom sú vyňaté zo záruky poskytovanej pre tento spotrebič.

■ Transportné skrutky

Spotrebič zaistený transportnými skrutkami, na ochranu pred poškodením počas prepravy.

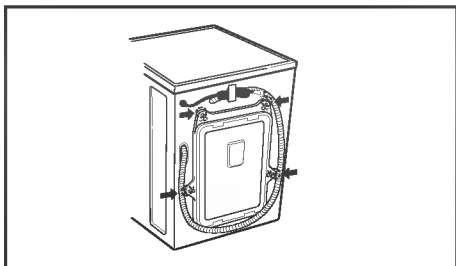

1. Na ochranu pred poškodením vnútorných častí počas prepravy, sú tieto zaistené 4 skrutkami. Pred uvedením práčky do prevádzky odstráňte tieto skrutky spolu s gumovými zátkami.
- Pokiaľ by skrutky neboli odstránené, spôsobia veľký hluk, vibrácie a poruchy v činnosti pri uvedení do prevádzky.

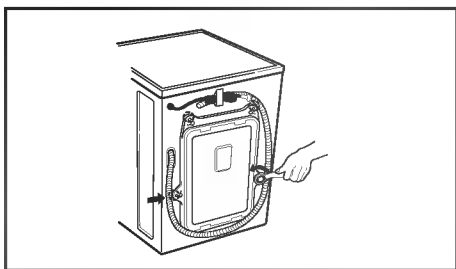

2. Odskrutkujte 4 skrutky pomocou montážneho kľúča, dodaného v príslušenstve.

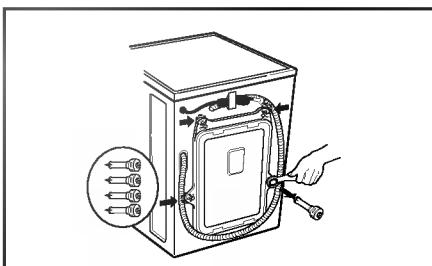

3. 4 skrutky vytiahnite spolu s gumovými zátkami miernym otáčaním zátk. Skrutky aj montážny kľúč uschovajte pre možné použitie v budúcnosti (sťahovanie, preprava do servisu a pod.)
- Vždy, keď je potrebné práčku prepravovať, je nutné ju pred prepravou zaistiť skrutkami.

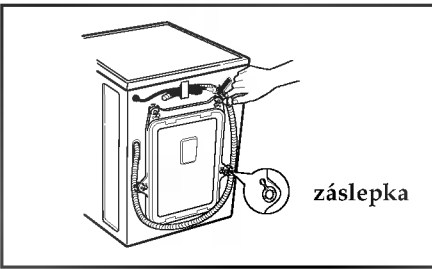

4. Otvory po skrutkách zaslepte dodanými záslepkami

■ Požiadavky na miesto inštalácie práčky

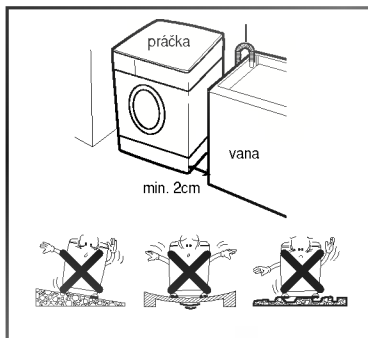

Sklon podlahy:

Povolený sklon podlahy je do 1°.

Zásuvka el. siete:

Musí sa nachádzať do 1,5 mod každej strany umiestnenej práčky. Nepreťažujte zásuvku pripojením viac ako jedného spotrebiča.

Ďalšie vzdialenosti:

Je žiadaná vzdialenosť od steny, dverí apodlahy:

vzadu: 10 cm; vpravo avľavo: 2 cm

Nikdy neukladajte pracie prostriedky na vrchnú stranu práčky. Mohla by sa poškodiť povrchová úprava ovládacie prvky práčky.

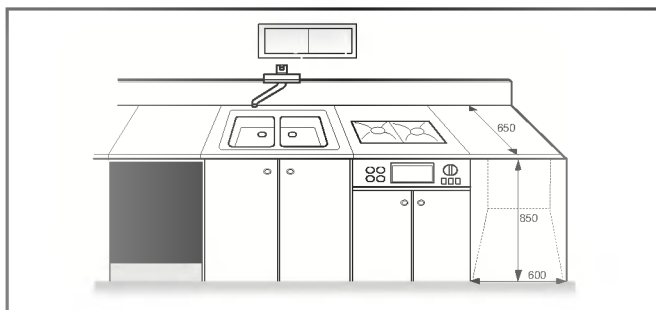

■ Elektrické pripojenie

1. Nepoužívajte žiadne predlžovacie káble alebo rozdvojky.
 2. Pri poškodení sieťového kábla ho musí vymeniť výrobca alebo poverený (autorizovaný) servisný pracovník alebo podobne odborne spôsobilá osoba, aby sa zabránilo nebezpečenstvu úrazu.
 3. Po ukončení prevádzky vždy vyťahnite vidlicu sieťového kábla zo zásuvky a zastavte prívod vody.
 4. Práčka musí byť pripojená len k riadne uzemnenej sieťovej zásuvke, zapojenej podľa platných predpisov.
 5. Práčka musí byť umiestnená tak, aby bola vidlica sieťového kábla zapojená v zásuvke ľahko dostupná.
- Opravy práčky musí vykonávať odborný pracovník. Ak vykonávajú opravy neskúsené osoby, môže dôjsť k úrazu alebo závažnému zlyhaniu funkcie práčky. Obráťte sa na vaše servisné stredisko.
 - Neinštalujte práčku v miestnostiach, v ktorých môže dôjsť k poklesu teploty pod bod mrazu. V opačnom prípade môže dôjsť k roztrhnutiu hadíc pôsobením mrazu. Teploty pod bodom mrazu môžu nepriaznivo ovplyvniť spoľahlivosť elektronickej riadiacej jednotky.
 - Ak je spotrebič dodaný v zimnom období pri teplotách pod bodom mrazu : ponechajte práčku pred uvedením do prevádzky niekoľko hodín v izbovej teplote.

■ Práčku pripojte k prípojke vody pomocou novej sady hadíc; už používané (staré) sa nesmú používať.

■ Pripojenie hadice prívodu vody

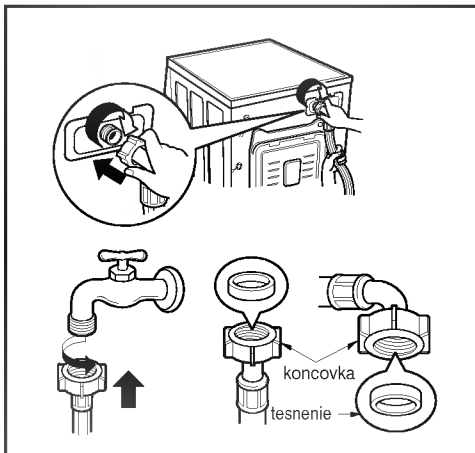

- ▶ *TLAK V PRÍVODE VODY MUSÍ BYŤ V ROZSAHU 30 kPa AŽ 1 Mpa.*
 - ▶ *PRI PRIPÁJANÍ HADICE PRÍVODU VODY JU NESŤAHUJTE ANI JU K PRÍVODNÉMU KOHÚTIKU NESKRUTKUJTE Cez ZÁVIT.*
 - ▶ *AK PREVYŠUJE TLAK V PRÍVODE VODY 1 Mpa, JE NUTNÉ NAMONTOVAŤ PRED PRÍVOD K PRÁČKE REDUKČNÉ ZARIADENIE.*
- S prívodnou hadicou vody, dodanou ako príslušenstvo, sa dodávajú dve gumové tesnenia na utesnenie skrutkovania na oboch koncoch hadice.
 - Pre pripojenie hadice skontrolujte tesnosť prívodu vody do práčky úplným otvorením kohútika.
 - Pravidelne kontrolujte stav hadice a v prípade nutnosti ju vymeňte.
 - Presvedčite sa, že na hadici nie sú žiadne slučky, zalomenia, alebo zatlačenia.

■ Bežný kohútik neukončený závitom a hadice ukončená závitom

1. Povoľte upevňovacie skrutky vrchnej časti spájacej prechodky so závitom pre hadicu, aby bolo možné ju upevniť ku kohútiku.
2. Zatlačte spájaciu prechodku na kohútik tak, aby tesnenie doliehalo na spodný okraj kohútika čo najtesnejšie a utiahnite ju 4 skrutkami.
3. Skrutkovanie prírodnej hadice nasadíte a naskrutkujete (smerom doprava) na závit spájacej prechodky do riadneho utesnenia (gumové tesnenie aj v skrutkovaní hadice).

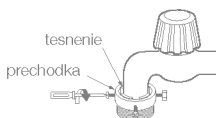
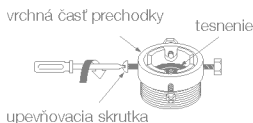

■ Bežný kohútik bez závitov a prírodná hadica s nasúvacou koncovkou hadice

1. Povoľte upevňovacie skrutky spájacej prechodky.
2. Zatlačte spájaciu prechodku na kohútik tak, aby tesnenie doliehalo na spodný okraj kohútika čo najtesnejšie a utiahnite ju 4 skrutkami.
3. Po zatlačení krúžku na koncovke hadice dolu pripojte nasunutím na strednú prechodku.

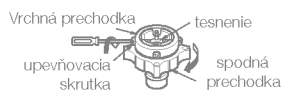

- V prípade, že priemer kohútika je väčší, vyberte redukčný diel.

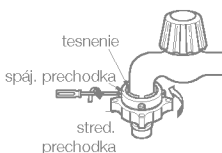
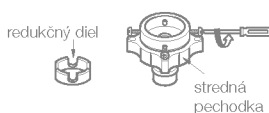

- Uťahnite maticu strednej prechodky tak, aby neunikal voda.
- Presvedčte sa, že vo vnútri skrutkovania hadice je gumové tesnenie

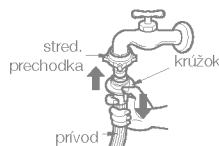

- Pred odpojením prírodnej hadice od strednej prechodky uzatvorte kohútik. Potom zatiahnite za koncovku hadice dolu a pritom krúžok tlačte dolu.

Používané vodorovné kohútiky	
Vodorovný kohútik	
Kohútik s predĺžením	
Kohútik so štvorcovým ústím	

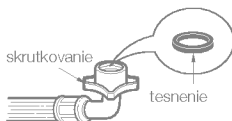

- Táto práčka sa dodáva len s prípojkou na studenú vodu.
- Zaisťte, aby prírodná hadica nemala slučky a zalomenia (zatlačenia).

Toto zariadenie nie je určené na použitie na lodiach ani k inštalácii v dopravných prostriedkoch, napr. karavanoch, lietadlách atď.

Ak má byť práčka dlhšiu dobu mimo prevádzky (napr. počas dovolenky), zatvorte prívodný kohútik, a to najmä v prípade, že v bezprostrednej blízkosti práčky nie je inštalovaný podlahový odtok (kanál). Pri likvidácii spotrebiča odrežte sieťový kábel a zničte zástrčku. Zablokujte zámku dvierok, aby nemohlo dôjsť k uviaznutiu dieťaťa vo vnútri spotrebiča.

Baliaci materiál (t. j. fólie, polystyrén) môže byť nebezpečný pre deti. Nebezpečenstvo udusenía! Ušchováajte všetok baliaci materiál mimo dosahu detí.

■ Montáž odtokovej hadice

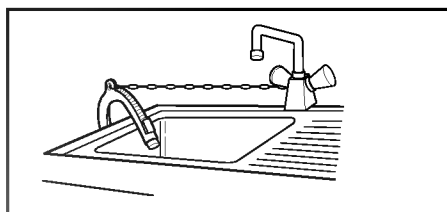
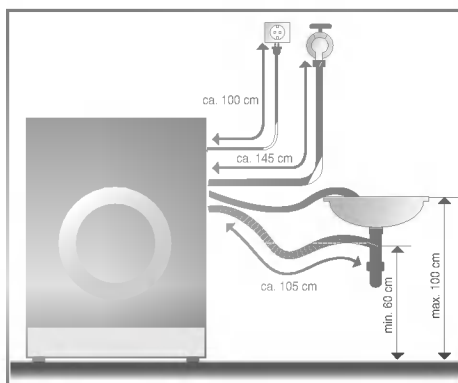
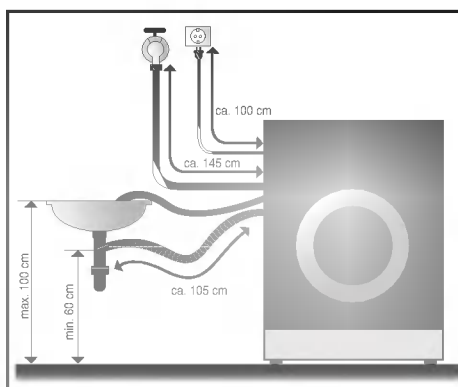

- Pri montáži odtokovej hadice zaistite jej koncovku lankom (retiazkou a pod.) v mieste zaústenia do odtoku.
- Správne umiestnenie odtokovej hadice ochráni podlahu pred poškodením odtokovou vodou.

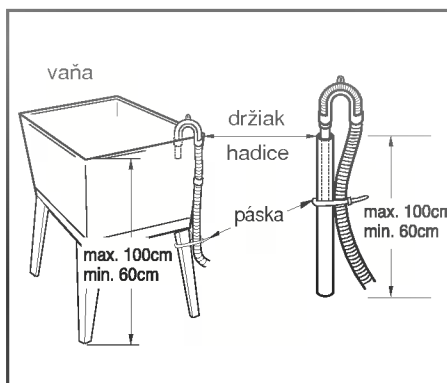

- Odtoková hadica nesmie byť pripojená vyššie ako 100 cm nad podlahou.
- Odtokovú hadicu je nutné správne upevniť proti samovoľnému uvoľneniu; únikom odtokovej vody by sa mohla poškodiť podlaha.
- Ak je odtoková hadica príliš dlhá, nekľadte ju na práčku, spôsobilo by to nadmerný hluk.

■ Vyrovnanie práčky

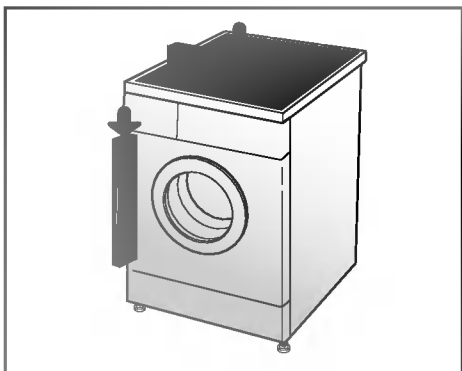

1. Správne, vodorovné a zvislé postavenie práčky zabráni vzniku nadmerného hluku a vibráciám pri prevádzke. Práčku inštalujte na rovnom a pevnom povrchu podlahy, prednostne v rohu miestnosti.

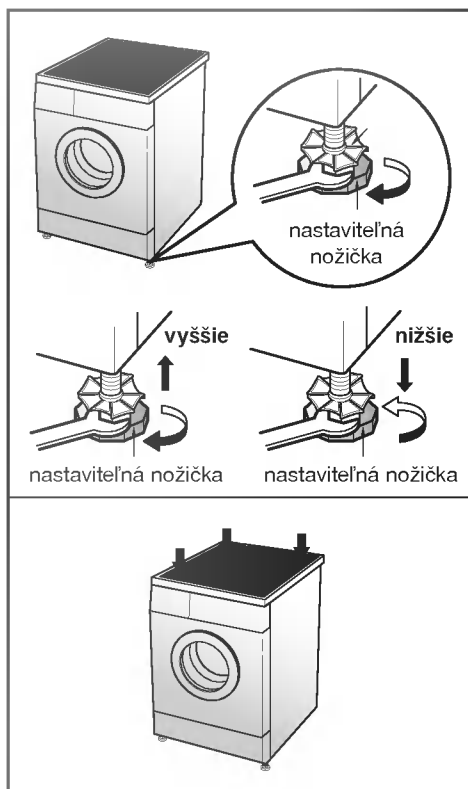

2. Ak nie je podlaha rovná, nastavte polohu práčky do roviny pomocou nastaviteľných nožičiek. (Pod nožičky nekladajte žiadne ďalšie podložky, kúsky dreva a pod.). Uistite sa, že všetky 4 nožičky sú stabilné a stoja na podlahe. Skontrolujte vodorovnú a zvislú polohu práčky pomocou vodováhy.

* *Křížová kontrola nastavenia*
Zatlačením na hornú časť práčky v protiahľých rohoch (uhlopriečne) sa práčka nesmie „kolísať“ (skontrolujte v oboch smeroch). Ak sa kolíše práčka pri zatlačení na uhlopriečne protiahlé rohy, nastavte polohu (výšku nožičiek) znova.

■ Starostlivosť o prádlo pred práním

1. Nášivky na textíliách

Na textíliách vyhľadajte nášivky, ktoré obsahujú informácie (spravidla vo forme symbolov) o zložení textilu a odporúčanom spôsobe prania alebo čistenia.

2. Rozdelenie prádla podľa druhov

Najlepšie výsledky je možné dosiahnuť rozdelením prádla do náplní s vlastným pracím cyklom (programom). Rôzne druhy textílií vyžadujú inú teplotu vody, otáčky a teda pranie inými spôsobmi. Prádlo rozdeľte tiež podľa farieb na tmavo sfarbené, svetlo sfarbené a biele. Perte ich oddelene, pretože sa uvoľňujú vlákna a farba a môžu zafarbiť biele prádlo a pod. Podľa možnosti perte osobitne prádlo viac špinavé a menej špinavé.

Zašpinenie (Veľmi špinavé, bežne zašpinené, menej špinavé): Rozdeľte prádlo podľa stupňa zašpinenia.

Farba (Biela, svetlá, tmavá): Rozdeľte prádlo na biele a farebné.

Vláknitosť (textílie, ktoré uvoľňujú vlákna a ktoré ich zachytávajú): Rozdeľte ich a perte osobitne.

3. Starostlivosť o prádlo pred vložením dávky do práčky

- **V jednej náplni kombinujte veľké a malé kusy prádla. Najskôr vložte veľké kusy. Veľkých kusov by nemalo byť viac ako polovica náplne. Neperte jednotlivé kusy prádla. Môže to spôsobiť nevyváženosť náplne. Pridajte jeden alebo dva podobné kusy prádla.**



- Skontrolujte všetky vrecká, či sú prázdne. Predmety ako klince, vlasové sponky, zápalky, perá, mince a kľúče môžu poškodiť ako prádlo, tak aj práčku.

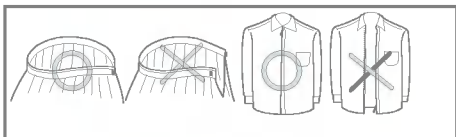

- Uzatvorte zipsy, zapnite háčky a zviažte šnúrky, aby sa nezamotali s ostatným prádlom.



- Predbežne ošetríte špinavé miesta a škvŕny na miestach ako sú goliere a manžety rukávov pomocou vodného roztoku pracieho prostriedku a kefy alebo hubky, za účelom pomoci úplného odstránenia nečistôt a škvŕn v pracom cykle.

■ Pridávanie pracích prostriedkov a zmäkčovačov prádla (aviváže)

1. Výsuvný dávkovač

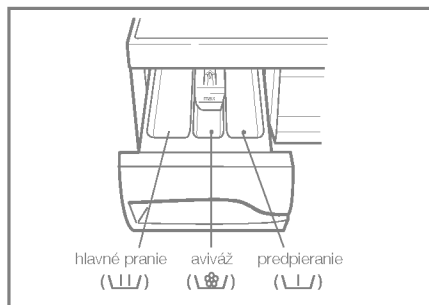

- Len HLAVNÉ PRANIE → U
- PREDPIERANIE + HLAVNÉ PRANIE → U • U

2. Pridanie zmäkčovača prádla (aviváže)

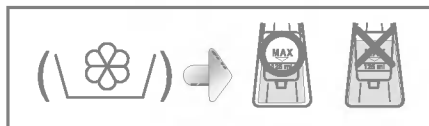

- Avivážneho prostriedku nedávajte viac ako určuje čiara maximálnej dávky. Preplnenie aviváže môže spôsobiť rýchle spotrebovanie avivážneho prostriedku a škvrny na prádle.
- Nenechávajte avivážny prostriedok v dávkovači dlhšie ako 2 dni. (Avivážny prostriedok môže stvrdnúť).
- Aviváž sa pridáva do prania v poslednom cykle pláchania.
- Neotvárajte zásobník dávkovača, keď doňho prúdi voda.
- Nie je dovolené používať rozpúšťadlá (benzén a pod.).

Poznámka Nepoužívajte avivážne prostriedky priamo na prádlo.

3. Dávkovanie pracieho prostriedku





































- Pracie prostriedky používajte podľa pokynov výrobcu
- Ak sa používa viac pracieho prostriedku ako je odporúčané, tvorí sa veľká pena, účinok prania sa znižuje, prípadne dochádza k preťaženiu motora (a jeho poruchám).
- Pre pračku s plnením spredu, používajte pracie prostriedky len vo forme prášku.
- Dávkovanie pracieho prostriedku (detergentu) by malo byť stanovené podľa teploty a tvrdosti vody, stupňa zašpinenia a veľkosti dávky. Najúčinnšie pranie je, keď sa zabráni nadmernému peneniu.

* Rady pre dávkovanie

- Plná náplň: podľa odporúčania výrobcu
- Čiastočná náplň: 3/4 bežného množstva
- Minimálna náplň: 1/2 dávky pre plnú náplň

- Prací prostriedok je splachovaný z dávkovača na začiatku pracieho cyklu

■ Odporúčaný priebeh prania podľa druhu prádla

Program	Druh prádla	Druh prádla teplota (možnosti)	Pranie (možnosti)	Náplň [kg]		
Bavlna 	Najprv overte, že možno bielizeň prať v práčke (biela bavlna, ľanové osušky a povlaky...)	95°C	Predpranie (), Úspora času (), Pláchanie ⁺ (), Obmedzenie stlačenia (), Bio ()	WD-1015(O-9)SP WD-8015(O-9)SP	WD-1015(O-9)NP WD-8015(O-9)NP	WD-1015(O-9)TP WD-8015(O-9)TP
	Stálofarebné odevy (košeľe, nočné košeľe, pyžama) a málo špinavé biele prádlo (spodné prádlo a pod.)	60°C (30°C, 40°C)	Predpranie (), Úspora času (), Pláchanie ⁺ (), Obmedzenie stlačenia (), Bio (), Eco ()	3,5 kg	5 kg	6 kg
Syntetika 	Polyamid (nylon, silon), Akryl, Polyester	40°C (60°C, 30°C)	Predpranie (), Úspora času (), Pláchanie ⁺ (), Obmedzenie stlačenia (), Bio ()	1,5 kg	1,7 kg	3,0 kg
Jemné 	Jemné prádlo, ktoré sa môže ľahko poškodiť (hodváb, záclony)	30°C [40°C, studená ()]	Úspora času (), Pláchanie ⁺ (), Obmedzenie stlačenia ()	1,0 kg	1,5 kg	2,0 kg
Vlna 	Vlnené, určené na strojné pranie, len čistá, nová strižná vlna	30°C [40°C, studená ()]	Úspora času (), Pláchanie ⁺ (), Obmedzenie stlačenia ()	1,0 kg	1,5 kg	2,0 kg
Ručné pranie 	Jemné a vlnené výrobky, označené ako Ručné pranie	studená () [30°C]	Úspora času (), Pláchanie ⁺ (), Obmedzenie stlačenia ()	1,0 kg	1,5 kg	2,0 kg
Rýchle pranie 	Rovnaký druh prádla ako bavlna a syntetika	30°C	Pláchanie ⁺ (), Obmedzenie stlačenia ()	1,0 kg	1,5 kg	2,0 kg

* Predpranie: Pokiaľ je prádlo značne zašpinené, je predpranie účinné.

Predpranie je dostupné v programoch Bavlna, Syntetika.

* Eco : Voľbou funkcie Eco znížite teplotu vody a predĺžite dobu prania.

Znížite tak spotrebu energie pre ohrev vody.

* Pláchanie⁺ : Používa sa pre prídavné pláchanie, pri ktorom dochádza k odstraňovaniu zvyškov detergentu.

* Bio : Ak chcete odstrániť škvrny od bielkovín (mlieko, krv, čokoláda), zvolte stlačením funkčného tlačidla funkciu Bio.

Poznámka. Funkciu Bio možno zvoliť, ak je zvolená teplota vyššia než 60°C pre bavlnu a syntetickú tkaninu.





1. Použitie úvodného programu (Bavlna)

- Práčka sa zapína tl. Napájanie (⏻).
- Zatláčte tl. Štart / Pauza (⏸).
- Podmienky úvodného programu :
 - Pranie (🌀) : Len hlavné pranie
 - Pláchanie (🌀) : 3 krát
 - Odstredenie (🌀) :
 - 1000 n/min.
 - [WD-1015(0-9)SP/1015(0-9)NP/1015(0-9)TP]
 - 800 n/min.
 - [WD-8015(0-9)SP/8015(0-9)NP/8015(0-9)TP]
 - Teplota vody : 60°C
 - Program : Bavlna (🌀)

2. Ručné nastavenie programu

- Práčka sa zapína tl. Napájanie (⏻).
- Zatlčením každého tlačidla môžete zvoliť podmienky prania, aké chcete.

Pre voľbu všetkých možností prania prečítajte str. 15 až 20.

- Zatláčte tl. Štart / Pauza (⏸).

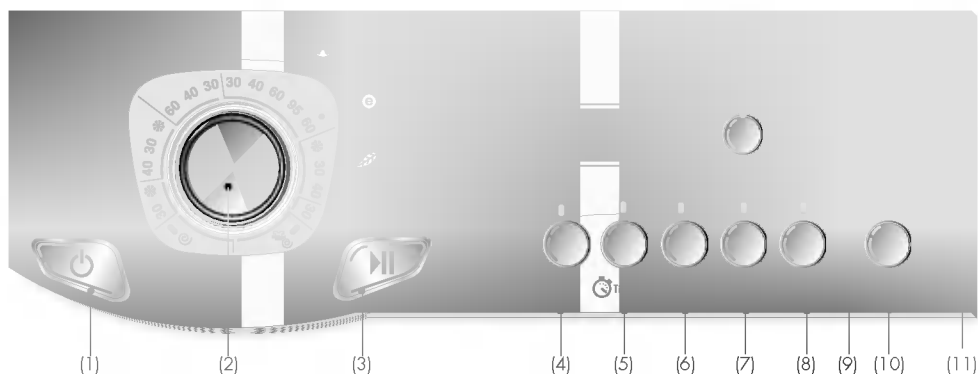

- | | | |
|---|--------------------------------------|------------------------------------|
| 1) Tlačidlo: Napájanie
(Zapnutie/vypnutie) | (4) Bio | (8) Tlačidlo: Obmedzenie stlačenia |
| 2) Otočný prepínač: Voľba programu | (5) Tlačidlo: Úspora času | (9) Detská zámka |
| 3) Tlačidlo: Štart/Pauza | (6) Tlačidlo: Pláchanie ⁺ | (10) Tlačidlo: Odstredovanie |
| | (7) Tlačidlo: Predpranie | (11) Tlačidlo: Časový posun prania |

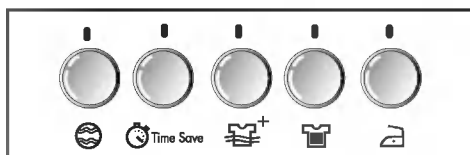

• Tlačeníím funkčného tlačidla možno voľiť všetky voliteľné funkcie.

- Bio (🌿)
- Úspora času (🕒 Time Save)
- Pláchanie⁺ (💧⁺)
- Predpranie (👕)
- Obmedzenie stlačenia (🛡️)

1. Bio

- Ak chcete odstrániť škvryny od bielkovín (mlieko, krv, čokoláda), zvolte stlačením funkčného tlačidla funkciu Bio. [Funkciu Bio možno voľiť, ak je zvolená teplota vyššia než 60°C pre bavlna a syntetickú tkaninu.]

2. Úspora času

- Túto možnosť možno využiť na skrátenie času trvania programu prania.
- Ak chcete túto možnosť použiť, zatlačte raz tl. Úspora času (🕒 Time Save) pred spustením programu.
- Možnosť úspory času nie je dostupná v programe Rýchle pranie 30.

3. Pláchanie⁺

- Používa sa pre prídavné pláchanie, pri ktorom dochádza k odstraňovaniu zvyškov detergentu.
- Voľbou funkcie Pláchanie⁺ predĺžite pláchanie a zväčšíte množstvo vody použitej na pláchanie.

4. Predpranie

- Ak je bielizeň znečistená vo zvýšenej miere, použite „predpranie“.
- Predpranie je k dispozícii pre pranie bavlna a syntetickej tkaniny.

5. Obmedzenie stlačenia

- Ak chcete zamedziť stlačeniu bielizne, zvolte toto tlačidlo so žmýkaním.

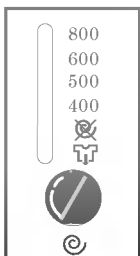

[WD-8015(0~9)SP]
[WD-8015(0~9)NP]
[WD-8015(0~9)TP]

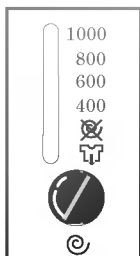

[WD-1015(0~9)SP]
[WD-1015(0~9)NP]
[WD-1015(0~9)TP]

- Opakovaným zatlačením tl **Odstredovanie** (☉) sa budú **meniť otáčky** podľa typu práčky nasledovne:

1. Voľba otáčok odstredovania

- Podľa programu je možné dosiahnuť tieto otáčky odstredovania:

• **WD-8015(0~9)SP/8015(0~9)NP/8015(0~9)TP**

- **Bavlna** (☁) /

Pláchanie+Odstredovania (☁+☉) /

Syntetika (△) / **Vlna** (⊗) /

Jemné (☼) / **Ručné pranie** (☹) /

Rýchle pranie 30 (⚡)

Predĺžené pláchanie (☹) –

Bez odstredovania (☒) – 400 – 500 – 600 – 800

• **WD-1015(0~9)SP/1015(0~9)NP/1015(0~9)TP**

- **Bavlna** (☁) /

Pláchanie+Odstredovania (☁+☉) /

Syntetika (△) / **Vlna** (⊗) /

Ručné pranie (☹) /

Rýchle pranie 30 (⚡)

Predĺžené pláchanie (☹) –

Bez odstredovania (☒) – 400 – 600 – 800 – 1000

- **Jemné** (☼)

Predĺžené pláchanie (☹) –

Bez odstredovania (☒) – 400 – 600 – 800

2. Bez odstredovania

- Ak zvolíte možnosť „žiadne odstredovanie“, po vyčerpaní vody sa práčka zastaví.
*Odstredovanie možno vypustiť prepnutím na „(☒ žiadne)“v programoch Vlna, Jemné a Ručné pranie.

Určitá funkcia bola zvolená, ak svieti pri symbole funkcie signálne svetlo.

3. Predĺžené pláchanie

- Po zvolení tejto funkcie opakovaným tlačením tlačidla žmýkania zostane bielizeň v práčke po pláchaní namočená vo vode beztoho, aby došlo ku žmýkaniu.
- Funkciu predĺženého pláchania ukončíte a prepnete na vypúšťanie alebo žmýkanie tlačidlom žmýkania. (Odstredovanie)

Určitá funkcia bola zvolená, ak svieti pri symbole funkcie signálne svetlo.

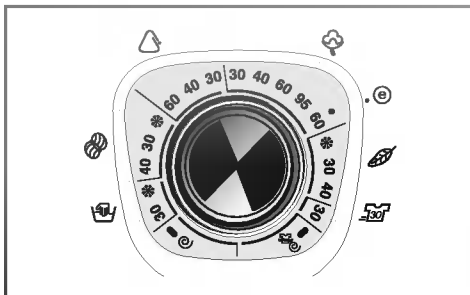

- Teplotu vody možno nastaviť otočným riadiacim prvkom.

-Studená (❄)

-30°C / 40°C / 60°C / 95°C

1. Teplota vody

- Teplotu vody v práčke je možné voliť podľa programu nasledovne.

Určitá funkcia bola zvolená, ak svieti pri symbole funkcie signálne svetlo.

Pri zvolenej teplote sa rozsvieti signálne svetlo. Podrobnejšie informácie nájdete na str. 13.

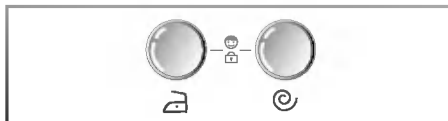

Funkcia umožní uzamknúť všetky tlačidlá na ochranu prevádzky pred nežiadúcim ovládaním tlačidiel deťmi, alebo inými osobami.

1. Dětský zámek

- Funkcia sa uvedie do činnosti súčasným zatlačením tl. **Obmedzenie stlačenia** (🔒) a **Odstredovanie** (🌀).

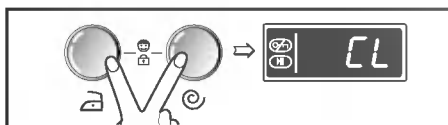

- Ak je funkcia v činnosti, všetky tlačidlá budú mimo prevádzky.
- Funkciu je možné vypnúť ďalším súčasným zatlačením tl. **Obmedzenie stlačenia** (🔒) a **Odstredovanie** (🌀).

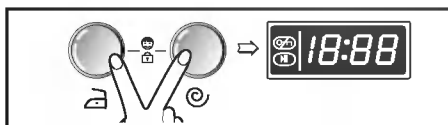

- Ak chcete zmeniť program pri zapnutej funkcii „Detská zámka“:

1. Súčasne zatlačte tlačidlá **Obmedzenie stlačenia** (🔒) a **Odstredovanie** (🌀).
2. Zatlačte tl. **Štart/Pauza**.
3. Zmeňte program aopäť zatlačte tl. **Štart/Pauza**.

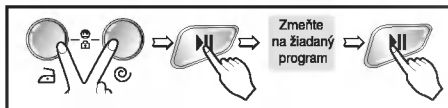

- Funkciu Detská zámka je možné uviesť do činnosti kedykoľvek ak bude automaticky zrušená pri objavení sa prevádzkovej závaždy. Funkcia „Detská zámka“ zostane v činnosti aj pri vypnutej práčke.

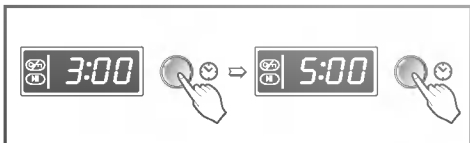

1. Časový posun prania

Príprava pred „časovo posunutým práním“

- Otvorte vodný kohútik.
- Vložte do práčky náplň prádla auzatvorte dvierka práčky.
- Vsypte do dávkovača prací prostriedok aaviváž.
- Zapnutie funkcie „Časovo posunuté pranie“
 - Zapnite práčku tl. **Napájanie** ().
 - Otočením „Voliča programov“ zvolte žiadaný program prania.
 - Zatláčajte tl. „**Časový posun**“ () anastavte žiadaný čas časového posunu prania.
 - Zatláčajte tl. **Štart/Pauza** (); (na displeji bude blikať „ : „).
- Ďalším zatlačením tl. „**Časový posun**“ () sa zobrazí údaj „3:00“. Maximálna doba časového posunu prania je 19:00 hodín, najkratšia doba je 3 hodiny.
- Každým zatlačením tlačidla sa čas posunie o1 hodinu.
- Funkcia bude zrušená zatlačením tl. **Napájanie** ().
- „Časovým posunom prania“ sa rozumie **predpokladaný čas** od súčasnosti do ukončenia cyklu prania alebo zvolenej činnosti (Pranie, Pláchanie, Odstreďovanie).

Doba „Časového posunu“ atrvanie prania sa môže meniť v závislosti na stave dodávky vody ajej teplote.

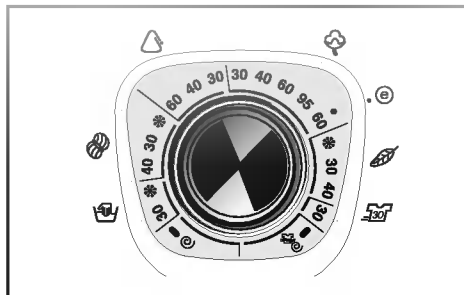

- K dispozícii je až 8 druhov programov v závislosti od druhu prádla:
- Zvolený program je indikovaný rozsvietenou kontrolkou.

1. Program

- Po zatlačení tl. **Štart/Pauza** () je automaticky nastavený program Bavlna. Otáčaním voliča programov je možné voliť ďalšie programy v poradí: „Bavlna“ () – Jemné () – Rýchle pranie 30 () – Pláchanie+Odstreďovanie () – Odstreďovanie () – Ručné pranie () – Vlna () – Syntetika ()“.

Druh prádla pre každý program je uvedený v tabuľke na str. 13.

2. Smer otáčania voliča programov

- | | |
|-------------------------|--------------------------------|
| - Bavlna () | - Ručné pranie () |
| - Rýchle pranie 30 () | - Pláchanie+Odstreďovanie () |
| - Syntetika () | - Odstreďovanie () |
| - Jemné () | - Pláchanie+Odstreďovanie () |
| - Vlna () | - Odstreďovanie () |



1. Štart

- Tlačidlo Štart/Pauza (▶||) sa používa na spustenie cyklu prania (programu) alebo na jeho prerušenie.

2. Pauza

- Pri nutnosti dočasného prerušenia prebiehajúceho cyklu prania (programu), zatlačte tlačidlo Štart/Pauza (▶||).
- Ak trvá dočasné prerušenie cyklu (Pauza) dlhšie ako 4 minúty, práčka sa automaticky vypne.
- **Pozn.** Ak je zvolené pozastavenie, možno dvierka otvoriť až po uplynutí 1 až 2 minút alebo na konci programu.



1. Napájanie

- Zatlačením tl. Napájanie (⏻) sa práčka zapína alebo vypína.
- Tlačidlo sa tiež používa na spustenie programu prania bieleho prádla a sú nastavené ďalšie úvodné podmienky prania.

2. Úvodný program

- Po zatlačení tl. Napájanie (⏻) je práčka ihneď pripravená na spustenie programu prania bieleho prádla a sú nastavené ďalšie úvodné podmienky prania.
- Pokiaľ chcete pokračovať v pracovnom cykle bez voľby iného programu, zatlačte tl. Štart/Pauza (▶||) a práčka bude pokračovať v činnosti.
- **Úvodný program podľa typu práčky:**
 - **Práčky typu [WD-8015(0-9)SP/8015(0-9)NP/8015(0-9)TP]:**
Program Bavlna / Hlavné pranie / Bežné pláchanie / Odstreďovanie: 800n/min / 60°C
 - **Práčky typu [WD-1015(0-9)SP/1015(0-9)NP/1015(0-9)TP]:**
Program Bavlna / Hlavné pranie / Bežné pláchanie / Odstreďovanie: 1000n/min / 60°C





1. Zobrazenie zvláštnej funkcie

- Po voľbe funkcie „Detská zámka“ sa na displeji zobrazia písmená „**EL**“.
- Ak bola zvolená funkcia „Časový posun prania“, zobrazí sa zostávajúci čas do ukončenia zvoleného programu prania.

2. Zobrazovanie vlastnej diagnostiky

- Ak nastanú včinnosti práčky nejaké problémy, druh problému sa zobrazí na displeji:

PE : Chyba vsnímaní tlaku vody

FE : Problém vpreplňovaní vody

DE : Dvierka nie sú zatvorené

IE : Problém vprívode vody

OE : Problém vodtekaní vody

UE : Nevyváženie

EE : Problém steplotou vody

Pokiaľ sa uvedené písmená zobrazia na displeji práčky, pozrite na str. 26 „Skôr ako zavoláte odborný servis“ apostupujte podľa uvedených pokynov.

3. Dokončenie prania

- Po ukončení cyklu prania sa na viacfunkčnom displeji objaví nápis „**End**“

4. Uplynutý čas

Vpriebehu pracieho cyklu sa zobrazuje zostávajúci čas (do dokončenia programu). Výrobcom odporúčany program

※ (): WD-1015(0~9)SP/WD-8015(0~9)SP

- **Bavlna 95°C** (): okolo 2 hodín a 27 (17) minút

- **Bavlna 60°C** (): okolo 2 hodín a 35 minút

- **Syntetika** (): okolo 1 hodiny a 22 minút

- **Jemné** (): okolo 56 minút

- **Vlna** (): okolo 58 minút

- **Ručné pranie** (): okolo 57 hodiny

- **Rýchle pranie 30** (): okolo 30 minút

- **Pláchanie+Odstredovania**: okolo 20 hodiny (+)

- **Odstredovania** (): okolo 12 hodiny

- Čas prania sa môže meniť podľa množstva prádla, tlaku vody, teploty vody a ďalších okolností prania.

- Pri zistení nevyváženosti alebo ak pracuje program na odstránení peny, čas prania môže byť dlhší. (Maximálne predĺženie času prania je 45 minút).

- * Pred každým čistením vnútra práčky odpojte vidlicu sieťového kábla zo zásuvky el. siete na ochranu pred nebezpečenstvom úrazu el. prúdom.
- * Pri likvidácii spotrebiča odrežte sieťový kábel a zničte zástrčku. Zablokujte zámku dvierok, aby nemohlo dôjsť k uviaznutiu dieťaťa vo vnútri spotrebiča.

■ Filter prívodu vody

- „**!E**“ Ak bude blikať na displeji toto hlásenie poruchy, voda sa nedostáva do dávkovača pracieho prostriedku.
- Ak je voda v prívode príliš tvrdá, alebo obsahuje stopy vápencovej usadeniny, môže byť upchatý filter v prívode vody. Z tohto dôvodu je vhodné filter raz za čas vyčistiť.

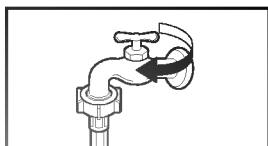

1. Uzatvorte vodný kohútik.

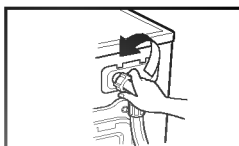

2. Odskrutkujte hadicu prívodu vody do práčky.

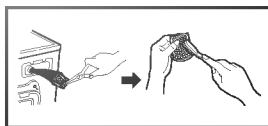

3. Filter vyčistíte pomocou tvrdej štetinovej kefy.

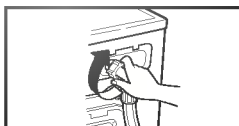

4. Naskrutkujte a utiahnite hadicu na práčke.

■ Filter odtokového čerpadla

- * Odtokový filter zachytáva vlákna a malé predmety, ktoré zostali v prádle. Na zaistenie hladkého chodu práčky pravidelne kontrolujte tento filter.

▲ UPOZORNENIE Najskôr vypustite vodu z filtra pomocou odtokovej hadičky a až potom otvorte filter čerpadla, odstráňte z neho všetko, čo by ho mohlo zastaviť. Pri vypúšťaní vody buďte opatrní, ak je voda vo filtrí ešte horúca!

- * Pred čistením vypúšťacieho čerpadla, núdzovým vypúšťaním alebo pred núdzovým otvorením dvierok nechajte vychladnúť vodu.

1. Otvorte veko spodného krytu (①) pomocou mince. Otočte zátku odtoku (②) a vytiahnite hadičku.

2. Vytiahnite zátku odtokovej hadičky (②) aby mohla odtekať voda. Pod hadičku postavte nádobu na zachytenie vody, aby netiekla na podlahu. Pokiaľ už voda neodteká, otočením doľava otvorte filter (③).

3. Vytiahnite všetky cudzie predmety z filtra (③). Po vyčistení filter zasuňte na miesto, otočením v smere chodu hodinových ručičiek filter (③) uzatvorte a zasuňte na pôvodné miesto odtokovú hadičku filtra so zátkou (②). Uzatvorte veko spodného krytu.

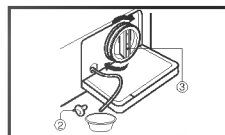
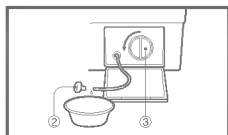
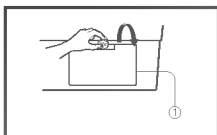

■ Výsuvný dávkovač pracích prostriedkov

* Ak zostanú zvyšky pracieho prostriedku a aviváže v dávkovači:

- Raz za čas prúdom vody vyčistíte dávkovač od všetkých zvyškov pracieho prostriedku a aviváže.
- Pokiaľ je to nutné, možno dávkovač úplne vysunúť z práčky po zatlačení západky dolu.
- Na uľahčenie čistenia dávkovača je možné vybrať horný diel schránky pre aviváž.

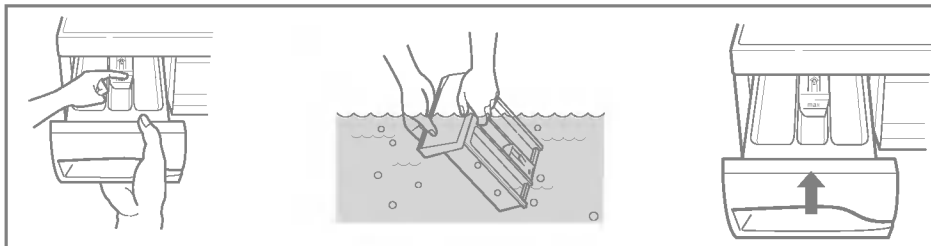

■ Otvor pre dávkovač

* Pracie prostriedky sa môžu tiež hromadiť vo vnútri otvoru pre výsuvný dávkovač. Príležitostne by sa mal otvor vyčistiť pomocou starej zubnej kefky.

- Po ukončení čistenia zasuňte dávkovač na miesto a pustite cyklus pláchania bez prádla.

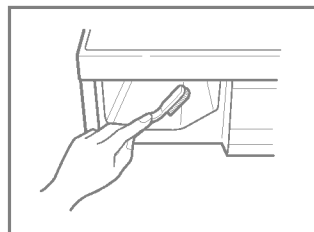

■ Prací bubon

- Pokiaľ bývate v oblasti, kde je k dispozícii veľmi tvrdá voda, neustále sa tvoria usadeniny na miestach, ktoré nie sú viditeľné a nie je ľahké ich odstrániť. Po čase vzniknuté usadeniny upchávajú spotrebič a pokiaľ tento proces nie je pod kontrolou, musel by sa prípadne spotrebič aj vymeniť.
- Aj keď je prací bubon vyrobený z nehrdzavejúcej ocele, môžu sa na ňom tvoriť hrdzavé škvrny od malých kovových predmetov (spony na papier, zatváracie špendlíky a pod.), ponechaných v bubne.
- Raz za čas je nutné čistiť aj prací bubon.
- Pred použitím prostriedkov na odstránenie usadenín, farbív alebo odfarbovačov (bieliacich prostriedkov) sa presvedčíte, či sú vhodné pre automatické práčky.
- * Prostriedok na odstraňovanie usadenín by mohol obsahovať prostriedky, ktoré môžu poškodiť práčku.
- * Škrvny na bubne odstraňujte prostriedkami na čistenie nehrdzavejúcej ocele.
- * Nikdy nepoužívajte na čistenie oceľovú drátenku („kovovú vlnu“).

■ Čistenie práčky

1. Vonkajší plášť

Správna starostlivosť o práčku predlži jej prevádzkyschopnosť.

Vonkajšie diely práčky je možné čistiť teplou vodou s neutrálnym saponátom pre domácnosť, ktorý neobsahuje drsné častice.

Ihneď utrite vlhkou handričkou akékoľvek vzniknuté škvrny.

Snažte sa neudrieť povrch ostrými, hranatými predmetmi.

* **UPOZORNENIE:** Nepoužívajte metylovaný lieh, riedidlá a podobné výrobky.

2. Vnútorne časti

Osušte okolie plniaceho otvoru práčky, pružné tesnenie a sklo dvierok. Tieto miesta vždy udržiavajte čisté, aby bola zaistená vodotesnosť.

Spustte práčku v úplnom cykle s horúcou vodou.

Opakujte činnosť, pokiaľ je to nutné.

Poznámka : Usadeniny, vzniknuté tvrdou vodou odstraňujte len takými prostriedkami, ktoré majú na obale uvedené, že sú pre práčky bezpečné.

■ Pokyny pre zazimovanie práčky

V prípade, že práčka bude uložená na miestach, kde klesne teplota pod bod mrazu alebo ju bude nutné sťahovať v zimnom období v mraze, je nutné predtým splniť pokyny pre zazimovanie práčky, aby nedošlo k jej poškodeniu:

1. Uzatvorte kohútik prívodu vody.
2. Odpojte hadicu prívodu vody a vylejte z nej zvyšok vody.
3. Zasuňte vidlicu sieťového kábla do zásuvky.
4. Pridajte asi 4 litre nejedovatej nemrznúcej zmesi do prázdneho pracieho bubna a zatvorte dvierka práčky.
5. Zapnite odstredovanie a počas jednej minúty nechajte odčerpávať všetku kvapalinu. Nemrznúca zmes sa nevyčerpá úplne.
6. Odpojte vidlicu sieťového kábla zo zásuvky, utrite vnútornú časť bubna dosucha a zatvorte dvierka.
7. Vyberte výsuvný dávkovač pracích prostriedkov. Vylejte všetku vodu z jednotlivých priehradok a utrite ich dosucha. Zasuňte dávkovač na miesto.
8. Práčku skladujte vo zvislej polohe.
9. Po ukončení zimného skladovania (sťahovania) sa odstránia zvyšky nemrznúcej zmesi tak, že práčku uvediete do chodu v úplnom praco cykle za použitia pracieho prostriedku, bez náplne prádla.

* Táto práčka je vybavená automatickou vlastnou diagnostikou, ktorá zistí poruchu už v jej počiatocnom štádiu a podľa toho príslušne reaguje.
Ak nepracuje práčka správne, alebo ak nefunguje vôbec, skontrolujte ju predtým, ako zavoláte odborný servis, nasledujúcim postupom:

Prejav poruchy	Možná príčina	Riešenie
Drnčivý a rinčiaci hluk	<ul style="list-style-type: none"> • V bubne alebo v odtokovom čerpadle môžu byť cudzie kovové predmety, ako mince alebo spínacie špendlíky a pod. 	Zastavte práčku a skontrolujte bubon a filter čerpadla. Ak trvá hluk po znovuvvedení do chodu, zavolajte poverený odborný servis.
Dunivý hluk	<ul style="list-style-type: none"> • Ťažké náplne môžu produkovať dunivý hluk. Obyčajne sa to stáva. 	<p>Ak trvá hluk ďalej, asi je práčka nevyvážená. Zastavte ju a preložte prádlo inak.</p>
Hlučné vibrácie	<ul style="list-style-type: none"> • Naozaj ste odstránili všetky prepravné skrutky a puzdrá? • Stoja všetky nožičky pevne na podlahe? 	<p>Ak neboli skrutky a ich puzdrá odstránené pri inštalácii, odstráňte ich podľa pokynov v časti „Inštalácia“ od str. 5.</p> <p>Náplň prádla je nerovnomerne rozložená v bubne. Zastavte práčku a preložte prádlo inak.</p>
Uniká voda	<ul style="list-style-type: none"> • Prívodná hadica je netesne pripojená ku kohútiku alebo k práčke. • Domové odpadové potrubie je upchaté. 	<p>Skontrolujte pripojenie hadice a dotiahnite ju.</p> <p>Uvoľnite domový odpad, prípadne kontaktujte inštalatéra. Nevhodný prací prostriedok? Tvorba nadmernej peny môže spôsobiť únik vody.</p>
Nadmerné penenie	<ul style="list-style-type: none"> • Nedostatočný zdroj (tlak) vody v mieste. 	Skúste iný prívod v dome.
Voda nevteká do práčky, alebo vteká pomaly	<ul style="list-style-type: none"> • Kohútik nie je otvorený naplno. • Hadica prívodu vody je zalomená. • Filter prívodu vody v práčke je zanesený. 	<p>Kohútik otvorte úplne. Vyrovnajte hadicu.</p> <p>Skontrolujte (a vyčistite) filter.</p>
Voda z práčky neodteká alebo odteká pomaly	<ul style="list-style-type: none"> • Odtoková hadica je zalomená alebo upchatá. • Zanesený odtokový filter. 	<p>Vyčistite a vyrovnajte odtokovú hadicu. Vyčistite odtokový filter.</p>

Prejav poruchy	Možná príčina	Riešenie
Práčku nie je možné spustiť	<ul style="list-style-type: none"> Nie je zasunutá vidlica sieťového kábla do zásuvky, alebo je pripojenie uvoľnené. Chybná poisťka alebo vypnutý istič v domovom rozvode, prípadne prerušená dodávka el. energie. 	<p>Zaistite spoľahlivé pripojenie sieťového kábla v zásuvke.</p> <p>Vymeňte poisťku alebo zapnite istič.</p> <p>Nezvyšujte prúdovú hodnotu poisťky. Pokiaľ sa porucha prejavuje v preťažení obvodu, nechajte ju opraviť odborným elektrikárom.</p>
Práčka neodstreďuje	<ul style="list-style-type: none"> Nie je otvorený kohútik prívodu vody. * Skontrolujte tesnosť uzatvorenia dvierok 	<p>Otvorte prívodný kohútik</p> <p>Uzatvorte dvierka a zatlačte tl. Štart/Pauza</p> <p>Po zatlačení tlačidla chvíľu trvá, kým práčka začne odstreďovať prádlo.</p> <p>Pred spustením odstreďovania musia byť dvierka uzamknuté.</p>
Dvierka sa nedajú otvoriť		<p>Po spustení práčky sa nedajú dvierka otvárať z prevádzkovo-bezpečnostných dôvodov.</p> <p>Po ukončení všetkých prací cyklov a činností počkajte vždy 1 alebo 2 minúty kým bude možné otvoriť dvierka práčky, aby elektrický uzamykací mechanizmus mal čas na uvoľnenie zámky.</p>
Cyklus prania sa predlžuje		<p>Čas prania sa môže meniť podľa množstva náplne prádla, tlaku a teploty vody a podľa ďalších okolností použitých v programe.</p> <p>Pri zistení nevyváženosti náplne alebo pri činnosti programu na odstránenie nadmerného penenia, sa môže čas prania predĺžiť.</p>

Prejav poruchy	Možná príčina	Riešenie
IE	<ul style="list-style-type: none"> • Nedostatočný zdroj vody na mieste. • Nie je úplne otvorený kohútik prívodu vody do práčky. • Hadica prívodu vody je zalomená. • Upchatý filter prívodu vody. 	<p>Skúste iný kohútik v dome. Kohútik otvorte úplne.</p> <p>Vyrovajte hadicu. Skontrolujte a vyčistite filter.</p>
OE	<ul style="list-style-type: none"> • Odtoková hadica je upchatá alebo zalomená. • Odtokový filter je upchatý. 	<p>Vyčistite a vyrovajte odtokovú hadicu. Vyčistite filter.</p>
UE	<ul style="list-style-type: none"> • Náplň prádla je príliš malá. • Náplň prádla je nevyvážená. • Práčka je vybavená systémom zisťovania nevyváženosti a jej korekcie. Ak obsahuje náplň len ťažké kusy prádla, ako kúpeľňové predložky, kúpacie úbory (froté), atď., tento systém môže zastaviť odstreďovanie alebo úplne prerušiť cyklus odstreďovania, pokiaľ je nevyváženosť príliš veľká aj po niekoľkých opakovaníach spustenia odstreďovania. • Pokiaľ je prádlo na konci cyklu odstreďovania príliš vlhké, pridajte do náplne niekoľko menších kusov prádla na vyváženie a opakujte cyklus odstreďovania. 	<p>Pridajte 1 alebo 2 kusy podobného prádla pre lepšie vyváženie náplne v bubne.</p> <p>Upravte náplň tak, aby bolo umožnené správne odstreďovanie.</p>
dE	 <ul style="list-style-type: none"> • Sú dverka otvorené? 	<p>Uzatvorte dverka.</p> <p>* Ak nezmizne z displeja nápis „dE“, zavolajte odborný servis.</p>
LE		<p>Odpojte sieťový prívod a zavolajte odborný servis.</p>
FE	<ul style="list-style-type: none"> • Ak sa preplní práčka vodou pre chybný ventil, objaví sa na displeji nápis „FE“. 	<p>Uzatvorte kohútik prívodu vody. Odpojte sieťový prívod a zavolajte odborný servis.</p>
PE	<ul style="list-style-type: none"> • Pri poruche čidla úrovne vody sa zobrazí na displeji „PE“. 	