



FRIDGE-FREEZER

User's Guide

Please read this User's Guide carefully before operating and keep it handy for reference at all times.

BRUKSANVISNING

KJØL/FRYS SKAP

Vennligst les bruksanvisningen nøye før kjøl/frys skapet tas i bruk, og ta vare på den for senere bruk.

KYL/FRYS

Användarhandbok

Läs igenom denna användarhandbok innan du börjar använda kylan/frysaren och spara den sedan för att ha fram den vid behov.

KOMBISKAB

Brugervejledning

Læs venligst vejledningen grundigt, inden køleskabet tages i brug, og gem den til fremtidig referens.

JÄÄKAAPPIN KASTIN

Käyttöohje

Luekaa nämä ohjeet huolellisesti ennen käyttöönottoa ja säilyttäkää ne tulevaa tarvetta varten.

Sisällysluettelo

Esittely	Rekisteröinti 108
	Tärkeitä turvallisuusohjeita 108
	Osien nimitykset 113
Asennus	Asennus 114
	Aloitus 114
Käyttö	Lämpötilan säätö 115
	Miracle Zone 117
	Pikapakastus 118
	Lomalla 118
	Itsetestaus 119
	Lukitus 119
	Irrotettava kori 119
	Ovihälytin 120
	Jään valmistus 120
	Huurteenpoisto 120
	Vesiautomaatti 121
	Taitettava hylly 123
	Viiniteline 123
Ehdotuksia elintarvikkeiden säilytyksestä	Elintarvikkeiden säilytys 124
Hoito ja huolto	Yleisiä tietoja 126
	Lampun vaihto 127
	Ovien kääntäminen 127
	Puhdistus 128
Vianetsintä	Vianetsintä 130



Esittely

Rekisteröinti

Malli- ja sarjanumero löytyvät tämän laitteen takaa. Numero on yksilöllinen tälle laitteelle, eikä sillä ole merkitty muita laitteita. Kirjoita pyydetyt tiedot muistiin tähän ja säilytä tämä opaskirjanen pysyvänä tallenteena ostamastasi laitteesta. Niittaa ostotositteesi tähän.

Ostopäivämäärä : _____

Laitteen myyjäliike : _____

Myyjäliikkeen osoite : _____

Myyjäliikkeen puhelin : _____

Mallinumero : _____

Sarjanumero : _____

Tärkeitä turvallisuusohjeita

Välttääksesi mahdolliset vaarat vammautumisesta ja aineellisista vaurioista tai laitteen väärän käytön ota tarkasti huomioon seuraavat turvatoimet. (Luettuasi nämä käyttöohjeet pidä ne tallessa tulevia tarpeita varten). Muista antaa ne edelleen mahdolliselle uudelle omistajalle.



Varoitus

Ilmaisee
kuoleman tai
vakavan
vamman vaaraa



Vaara

Ilmaisee
henkilövamman
tai aineellisen
vaurion vaaraa

Tärkeitä turvallisuusohjeita

Turvatoimet

▲ Varoitus

- Tämä jääkaappipakastin tulee ennen sen käyttöä asentaa ja sijoittaa oikein asennusohjeiden mukaisesti.
- Älä koskaan irrota jääkaappipakastimen verkkojohtoa pistorasiasta vetämällä verkkojohdosta. Ota aina tukeva ote pistokkeesta ja vedä se suoraan ulos pistorasiasta.
- Siirtäessäsi laitetta kauemmas seinästä varo jättämästä verkkojohtoa alle tai vaurioittamasta sitä muuten.
- Kun jääkaappipakastin on toiminnassa, älä kosketa pakastinosaston kylmiä pintoja erityisesti kosteilla tai märillä käsillä. Iho voi tarttua kiinni näihin erittäin kylmiin pintoihin.
- Irrota verkkojohto pistorasiasta ennen jääkaappipakastimen puhdistusta.
Älä koskaan vaurioita, taivuta tiukalle mutkalle tai kierrä verkkojohtoa, koska vaurioitunut verkkojohto saattaa aiheuttaa tulipalon tai sähköiskun.
Älä koskaan sijoita lasitavaroita pakastimeen, koska ne saattavat rikkoutua niiden sisällön jäätyessä.
- Älä ruiskuta vettä suoraan jääkaappipakastimen sisälle tai ulkopinnoille.
On olemassa räjähdysen tai tulipalon vaara.
- Älä liitä verkkojohdon pistoketta märillä käsillä.
Voit saada sähköiskun.
- Älä laita vedellä täytettyä astiaa laitteen päälle.
Jos vettä roiskahtaa jollekin sähköosalle, siitä voi aiheutua tulipalo tai sähköisku.
- Älä asenna jääkaappipakastinta kosteaan paikkaan, jossa sille voisi roiskua vettä.
Sähköosien väärä eristys voi aiheuttaa sähköiskun tai tulipalon.

Tärkeitä turvallisuusohjeita

- Älä pura, korjaa tai muuta laitetta.

Se voi aiheuttaa tulipalon tai virheellisiä toimintoja, joista voi aiheutua vammoja.

- Vedä verkkojohdon pistoke irti pistorasiasta ennen jääkaapin sisävalon lampun vaihtoa.

Muuten on olemassa sähköiskun vaara.

- Mikäli mahdollista liitä jääkaappipakastin omaan erilliseen sähköpistorasiaansa, jolla estetään sitä ja kodin muita sähkölaitteita tai valoja aiheuttamasta ylikuormitusta.

Varokkeen sijainti

Jääkaappipakastin tulee sijoittaa niin, että verkkojohdon pistokkeeseen pääsee nopeasti käsiksi, jos virta täytyy katkaista hätätilanteessa.

Verkkojohdon vaihto

Vaurioituneen verkkojohdon vaihto täytyy vaaran välttämiseksi antaa valmistajan tai sen huoltoyhtiön tai vastaavasti ammattitaitoisen henkilön tehtäväksi.

Vaara

Vaara lasten jäämisestä loukkuun.
Ennen kuin hävität vanhan jääkaappisi tai pakastimesi: Irrota ovet.
Jätä hyllyt paikoilleen estämään lasten helppo kiipeäminen sisälle.

Älä säilytä

Älä säilytä tai käytä bensiiniä tai muita herkästi syttyviä höyryjä ja nesteitä tämän tai minkään muun laitteen lähellä.

Maadoitus (maatto)

Oikosulun sattuessa maadoitus vähentää sähköiskun vaaraa tarjoamalla sähkövirralle toisen kulkureitin maadoitusjohtoa pitkin. Tämä laite on maadoitettava mahdollisen sähköiskun estämiseksi.

Maadoitetun pistotulpan väärä käyttö voi aiheuttaa sähköiskun. Kysy neuvoa valtuutetulta sähkö- tai huoltoasentalta, jos et ymmärrä täysin maadoitusohjeita tai jos epäilet, että laite ei ole kunnolla maadoitettu.

Tärkeitä turvallisuusohjeita

⚠ Varoitus

- ⚠ Pidä laitteen ulkokuoren tai sisäisen rakenteen tuuletusaukot vapaina tukoksista.
- ⚠ Älä käytä sulattamisen vauhdittamiseen mekaanisia laitteita tai muita kuin valmistajan suosittamia keinoja.
- ⚠ Älä vaurioita kylmänesteen kiertopiiriä.
- ⚠ Älä käytä laitteen elintarvikkeiden varasto-osastoissa sähkölaitteita, elleivät ne ole valmistajan suositamaa tyyppiä.
- ⚠ Laitteessa käytetty kylmäaine ja eristeen paisutuskaasu edellyttävät hävityksessä erityistoimia. Hävitettäessä laitetta neuvotelkaa huollon tai vastaavasti ammattitaitoisen tahon kanssa.



Tämä laite sisältää kylmäaineena pienen määrän isobutaania (R600a), erittäin luontoystävällistä maakaasua, mutta joka on myös tulenarkaa. Laitetta kuljetettaessa ja asennettaessa tulee huolehtia siitä, ettei mikään jääkaapin osa vaurioidu.

Putkista ulos ruiskahtava kylmäaine voi syttyä tuleen tai aiheuttaa silmävamman. Havaittaessa vuoto on vältettävä avotulia tai mahdollisia syttymislähteitä sekä tuuletettava useiden minuuttien ajan huonetta, jossa laite on.

Tulenaran kaasuilmasen muodostumisen estämiseksi jääkaapin vuodon mahdollisesti sattua riippuu sen huoneen koko, jossa laite saattaa sijaita, käytetyn kylmäaineen määrästä. Huoneessa täytyy olla 1 m² jokaista laitteen sisällä olevaa 8 grammaa R600a-kylmäainetta kohti. Jokaisen laitteen kylmäaineen määrä ilmoitetaan tyyppikilvessä laitteen sisällä.

Älä koskaan käynnistä laitetta, jossa on mitään merkkejä viasta. Jos on epäilyksiä, ota yhteys jälleenmyyjään.

Esittely

Tärkeitä turvallisuusohjeita

⚠ Varoitus

- Jos pistorasia seinässä on löysällä, älä laita siihen verkkojohdon pistoketta.
Se voi aiheuttaa sähköiskun tai tulipalon.
- Älä koskaan irrota jääkaapin verkkojohtoa pistorasiasta vetämällä verkkojohdosta. Ota aina tukeva ote pistokkeesta ja vedä se suoraan ulos pistorasiasta.
Muuten saatat vetää johdon irti pistokkeesta ja aiheuttaa oikosulun.
- Älä käytä pistokkeen puhdistukseen märkää tai kosteaa puhdistusliinaa. Poista kaikki vieras aines ja lika pistokkeen liittimistä.
Muuten on olemassa tulipalon vaara.
- Älä koskettele käsin laitteen pohjan aluetta.
Terävät reunat voivat aiheuttaa vammoja.
- Kun laitteen verkkojohdon pistoke on irrotettu pistorasiasta, odota vähintään viisi minuuttia, ennen kuin laitat pistokkeen takaisin pistorasiaan.
Pakastimen epätavallinen käyttö voi aiheuttaa materiaalivaurioita.
- Jos laitetta ei tulla käyttämään pitkään aikaan, vedä pistoke irti pistorasiasta.
Eristeen vähäisetkin vauriot voivat aiheuttaa tulipalon.
- Älä anna lasten kosketella tai leikkiä laitteen etuosan ohjauspaneelilla.
- Laitteessa käytetty kylmäaine ja eristeen paisutuskaasu edellyttävät hävityksessä erityistoimia. Varmista ennen hävittämistä, elleiy kiskään putkista laitteiden takana ole vaurioitunut.

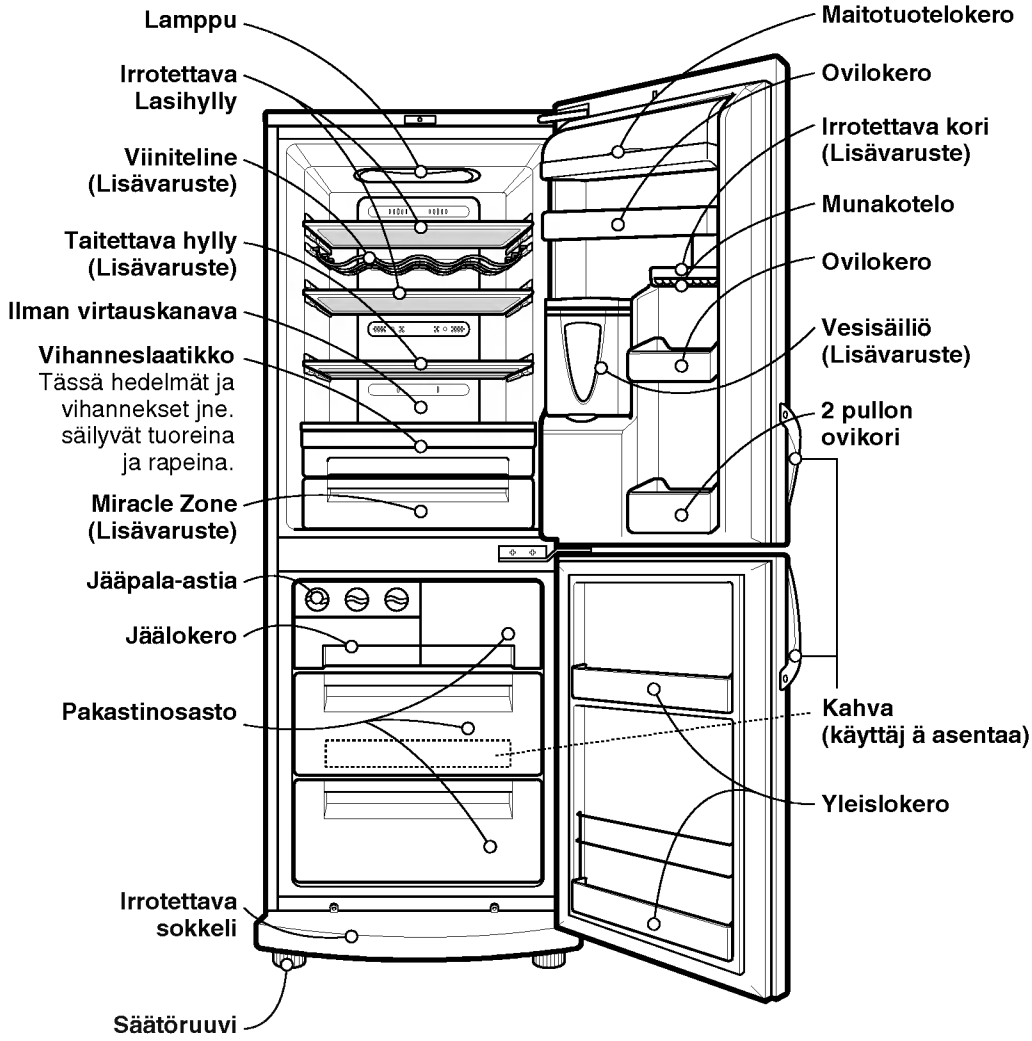

Osien nimitykset



Jos toteat joidenkin osien puuttuvan laitteestasi, ne saattavat olla sellaisia, joita käytetään vain toisissa malleissa. (esim. "Miracle Zone" ei ole mukana kaikissa malleissa)

Asennus

Asennus

1. Valitse hyvä paikka.
Sijoita jääkaappipakastin niin, että sitä on helppo käyttää.
2. Vältä sijoittamasta laitetta lähelle lämmönlähteitä, suoraan auringonpahteeseen tai kosteaan paikkaan.
3. Ilman täytyy päästä kiertämään vapaasti jääkaappipakastimen ympärillä, jotta se toimisi tehokkaasti.
Jos jääkaappipakastin sijoitetaan seinän upotukseen, jätä vähintään 5 cm vapaata tilaa laitteen yläpuolelle.
4. Tärinän välttämiseksi laitteen tulee olla täysin pystyasennossa.
Jos lattia on epätasainen, säädä tarvittaessa säätöruuveja ja tasaa laite.
Etupuolen tulee olla hivenen taustapuolta korkeammalla, koska se auttaa ovia sulkeutumaan. Säätöruuvien kiertäminen helpottuu kallistamalla kaappia hieman.
Kiertämällä säätöruuveja vastapäivään () laite nousee ja myötäpäivään () se laskee.
5. Puhdista jääkaappipakastin perusteellisesti ja pyyhi pois kuljetuksen aikana kertynyt pöly .
6. Asenna varusteet, kuten jääpalalaatikko jne., oikeille paikoilleen. Ne on mahdollisten kuljetusvaurioiden estämiseksi pakattu yhteen.
7. Liitä verkkojohto tai pistoke pistorasiaan.
Älä liitä muita laitteita samaan pistorasiaan.

Aloitus

Kun jääkaappipakastin on asennettu anna sen vakiintua normaaliin käy ttölämpötilaansa 2-3 tunnin ajan ennen kuin täytät sen tuoreilla tai pakastetuilla elintarvikkeilla. Jos verkkojohdon pistoke on irrotettu pistorasiasta, odota 5 minuuttia ennen käynnistystä uudelleen. Jääkaappipakastin on nyt valmis käyttöön.

Lämpötilan säätö

Jääkaappipakastimessa on säätimiä, joilla voit säätää jääkaappi- ja pakastinosastojen lämpötiloja.

Näyttöpaneeli lämpötilan säätöön

Lämpötilojen ja toimintojen säädöt

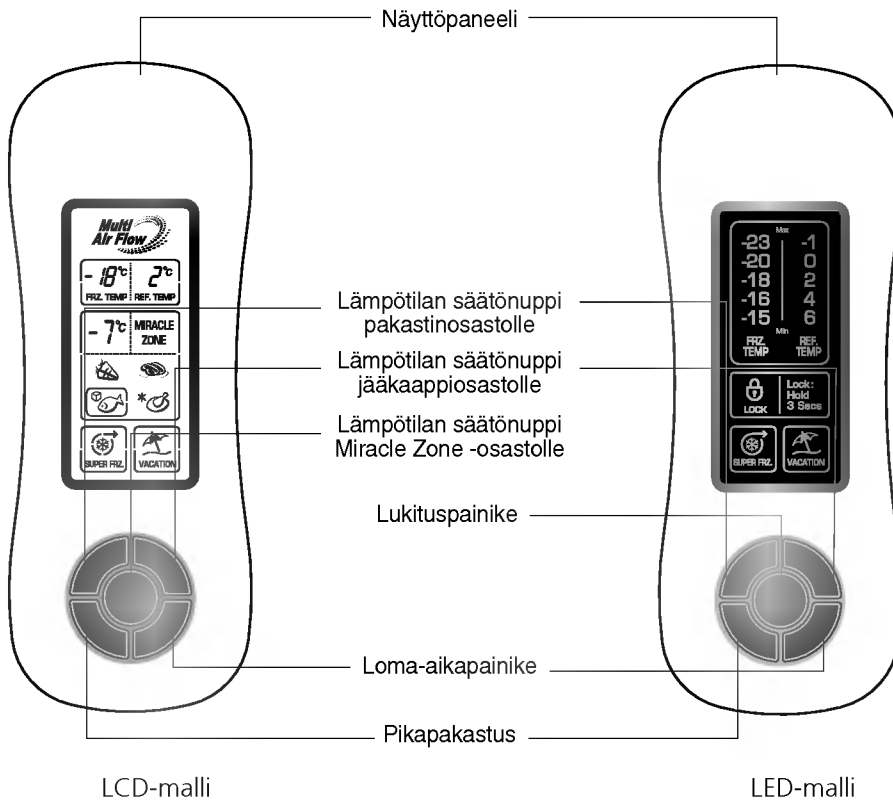

**Näin säädetään
jääkaappiosaston
ja pakastinosaston
lämpötila**

Kaikki LCD-mallin säädöt tehdään painamalla ensin jotakin painiketta.

- Pakastinosaston alkulämpötila on -18°C ja jääkaappiosaston 2°C . Voit nyt säätää osastojen lämpötiloja haluamallasi tavalla.

LCD-malli

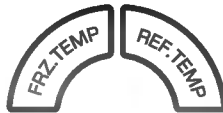
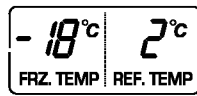

- Painettaessa lämpötilan säätöpainiketta pakastin- tai jääkaappiosaston lämpötila muuttuu 1 asteen.

LED-malli

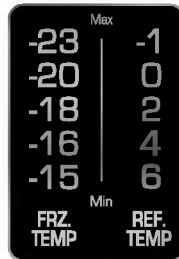

- Painettaessa lämpötilan säätöpainiketta pakastin- tai jääkaappiosaston lämpötila muuttuu seuraavissa toistuvissa vaiheissa.
Jääkaappiosasto :
 $2^{\circ}\text{C} \rightarrow 0^{\circ}\text{C} \rightarrow -1^{\circ}\text{C} \rightarrow 6^{\circ}\text{C} \rightarrow 4^{\circ}\text{C}$
Pakastinosasto :
 $-18^{\circ}\text{C} \rightarrow -20^{\circ}\text{C} \rightarrow -23^{\circ}\text{C} \rightarrow -15^{\circ}\text{C} \rightarrow -16^{\circ}\text{C}$

Todellinen sisälämpötila vaihtelee riippuen ruokien tilasta, koska ilmaistu asetuslämpötila on tavoitelämpötila, eikä jääkaapin varsinainen lämpötila. Aluksi jääkaappi toimii heikosti. Säädä lämpötila kuten yllä sen jälkeen kun jääkaappia on käytetty vähintään 2-3 päivää.

Käyttö

Miracle Zone Lämpötilan muutoslokero (Lisävaruste)

- Paina painiketta ja säilytä vihanneksia, hedelmiä (melko alhaisessa säilytyslämpötilassa) tai muita elintarvikkeita, kuten sulatettavaa lihaa, raakaa kalaa jne.

Käyttötapa

- Voit valita mahdollisimman sopivan lämpötila-alueen säilytettävän elintarvikkeen mukaan.

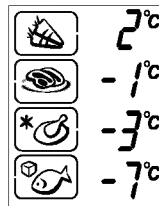

- Käytettävissä on 4-portainen lämpötilan valinta, jonka portaat ovat 2 °C, -1 °C, -3 °C ja -7 °C. Vihannekset/hedelmät ja kylmänä säilytettävät elintarvikkeet, jotka vaativat kosteuden säätöä, sekä liha/kala pysyvät tuoreempina säilytettävistä elintarvikkeista riippuen.

Pikapakastus

- Valitse tämä toiminto halutessasi pakastaa nopeasti.
- Tällä toiminnolla voit pakastaa elintarvikkeita nopeasti. Paina ' SUPER FRZ' -pikapakastuspainiketta kerran ja pikapakastustoiminto käynnistyy sekä merkkivalo syttyy.
- Pikapakastus kestää noin 3 tuntia. Pakastuksen päätyttyä laite palautuu automaattisesti edelliseen lämpötilan asetukseen. Jos haluat pysäyttää pikapakastustoiminnon, paina ' SUPER FRZ' -painiketta vielä kerran, merkkivalo sammuu, ja pikapakastus pysähtyy sekä jääkaappi palautuu edelliseen lämpötilan asetukseen.



- Nuolimerkki on näkyvässä päällä-tilassa (On) vilkuttuaan ensin 4 kertaa, kun valitaan "Super Freezer" (pikapakastus) päälle.

Lomalla

- Tällä toiminnolla jääkaappipakastin toimii energiansäästötilassa, joka on kätevä vähentäessään energian kulutusta mahdollisimman paljon sinun ollessasi poissa lomalla. Paina ' ' VACATION' -painiketta ja toiminto käynnistyy sekä merkkivalo syttyy. Uusi painallus pysäyttää toiminnon.



Kun Lomalla-tila on valittu ("ON"), eivät toiset painikkeet toimi. Palatessasi lomalta paina Lomalla-tila pois päältä niin, että muut painikkeet alkavat toimia ja jääkaappi palauttaa edellisen lämpötilan asetuksen.

Itsetestaus

- Tämä toiminto havaitsee automaattisesti vian, joka tuotteessa ilmenee jääkaappia käytettäessä.
- Jos vikaa ilmenee, tuote ei toimi painikkeita painettaessa eikä normaaleja merkkejä näytetä. Älä kytke sähkövirtaa pois päältä ja ota heti yhteys huoltopisteeseen.
- Jos laitteesta katkaistaan virta, huollon asentajalta kuluu paljon aikaa viallisen osan löytämiseen.

Lukitus

LED-mallille

- Tämä painike pysäyttää toisten painikkeiden toiminnan.
- "Locking" - Lukittu ja "Un-Locking" - Vapaa toistuvat painettaessa LOCK-painiketta.
(Toimintoja "Locking" - Lukittu ja "Un-Locking" - Vapaa varten paina LOCK-painiketta 3 sekuntia.)
- Kun LOCK on valittu, eivät toiset painikkeet toimi.

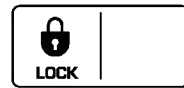

Valittaessa "LOCK" Valittaessa "UNLOCK"

Irrotettava kori (Lisävaruste)

1. Ovikoria voi siirtää puolelta toiselle liu'uttamalla sitä oikealle tai vasemmalle.
2. Irrotettava kori irrotetaan irrottamalla ensin korin etuosa ja nostamalla, kunnes korin pohja irtoaa kiinnikkeistä. Sitten kori vedetään suoraan ulos.
3. Irrotettava kori laitetaan paikalleen liu'uttamalla se haluttuun tukikoloon ja painamalla tiukasti alas, kunnes kori lukittuu paikalleen. Laita nyt irrotettava kori takaisin tukeensa.

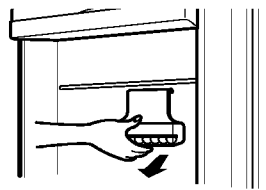
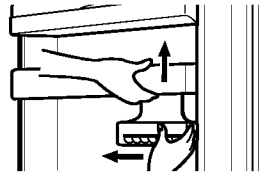

Siirtäessäsi koriasit kannattaa työntää pohjapuolelta.
(kuten tässä piirroksessa)

Ovihälytin

- Jos jääkaapin ovi jätetään auki hetkeksi, kuuluu hälytysääni. Ota yhteys huoltopisteeseen, jos varoitusmerkkiäni jatkuu sen jälkeen kun ovi on suljettu.

Jään valmistus

- Täytä jäänurkkauksen jääkotelo vedellä. Jos kotelo on täynnä vettä, jää ei irtoa kunnolla ja valuva vesi voi tehdä jäätä paakkuista.
- Jää putoaa jään varastolaatikkoon kierrettäessä jääosaston jäänirrotuskahvaa.
- Jos jäänirrotuskahvaa kierretään ennen kuin jää on täysin jäätyntä, saattaa jäljellä oleva vesi tippua jään varastolaatikkoon ja paakkuunnuttaa jään.

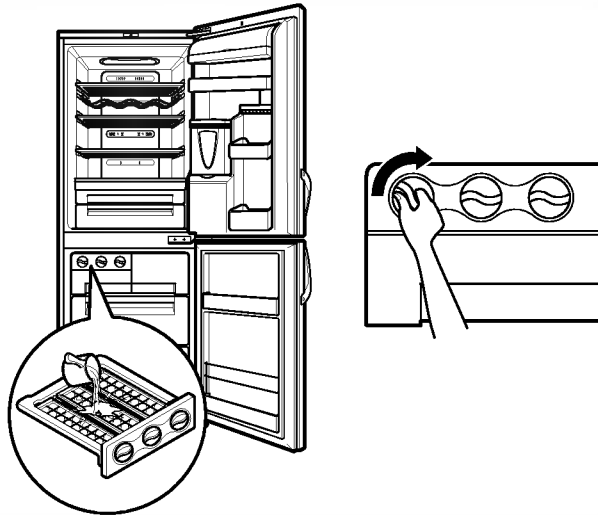

- Jääpalojen irrotusta helpottaa astian pitäminen juoksevan veden alla.

Huurteenpoisto

- Huurteenpoisto tapahtuu automaattisesti.
- Sulatusvesi valuu alas haihdutusaltaaseen ja haihtuu automaattisesti.

Vesiautomaatti (lisävaruste)

Ominaisuudet

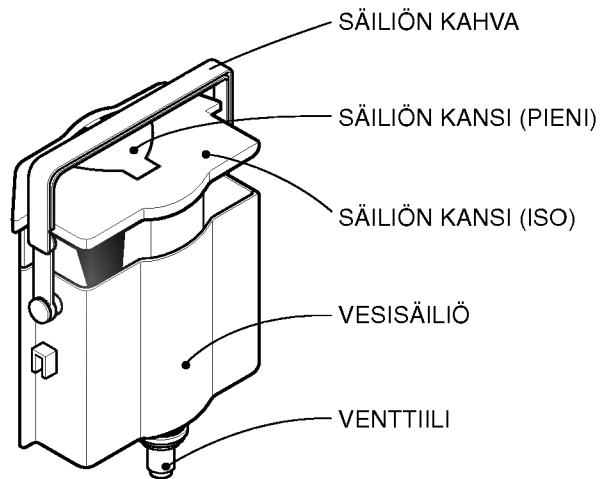
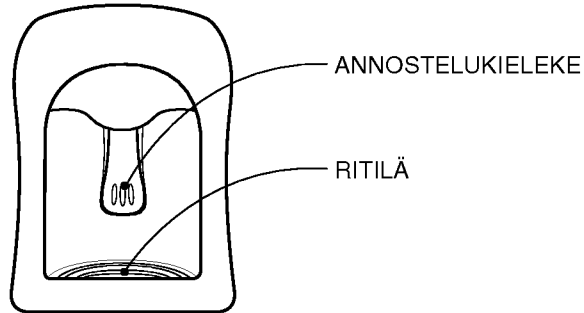

Asenna

- Asenna VENTTIILI kohdistamalla se ensin oikein OVEN REIKÄÄN.

VESISÄILIÖN täyttö

1. Kun VESISÄILIÖ on OVEEN asennettuna käännä SÄILIÖN KAHVAA taaksepäin, avaa SÄILIÖN KANSI (PIENI), ja täytä säiliö vedellä esim. kattilasta tms.
 - * Kaataessasi näet täyttymisen tarkistusikkunasta VESISÄILIÖN etupuolella.
 - * Vettä mahtuu enintään 4,5 l.
2. Paina SÄILIÖN KANSI (PIENI) kiinni.
3. Täytettyäsi säiliön raikkaalla vedellä kiinnitä SÄILIÖN KAHVA oikeaan asentoon.

Juominen

1. Paina annostelukielekettä kupilla.
2. Painettaessa kielekettä vettä valuu automaattista.
3. Vettä ei roisku, kun kuppi poistetaan kielekkeeltä hitaasti.

▲ Varoitus

Älä laita automaattiin mitään muita juomia kuin raikasta vettä (maitoa, mehua, hiilihappojuomia jne.). Erityisesti hiukkasia sisältäviä juomia ei saa käyttää (voivat aiheuttaa vikoja).

Taitettava hylly (Lisävaruste)

- Voit säilyttää kookkaampia esineitä, kuten 4 litran säiliöitä tai pulloja työntämällä hyllyn etupuoliskon takapuoliskon alle.
Palauta hylly kokonaiseksi vetämällä itseäsi kohti.

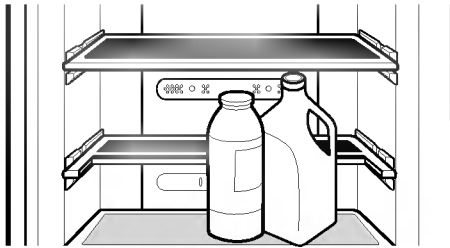
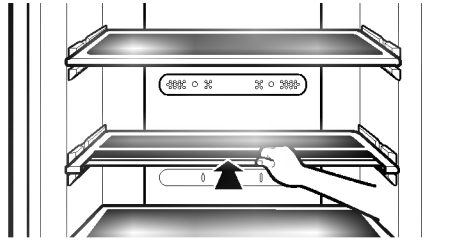

Viiniteline (Lisävaruste)

- Tässä viinitelineessä viinipulloja voi säilyttää vaakatasossa. Sitten voit kääntää viinitelineen ja laittaa sen hyllylle. Näin saa lisää hyllytilaa.

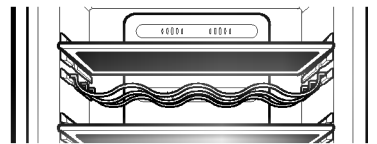

esim.) käytössä

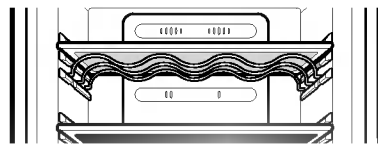

esim.) ei käytössä

Elintarvikkeiden säilytys

⚠ Varoitus

- Älä säilytä alhaisissa lämpötiloissa helposti pilaantuvia elintarvikkeita, kuten banaaneja ja meloneja.
- Anna kuumien ruokien jäähtyä ennen säilytystä. Kuuman ruoan sijoittaminen jääkaappiin voi pilata muita ruokia ja nostaa sähkölaskua.
- Käy tä ruokien säilytykseen kannellista astiaa. Tämä estää kosteutta haihtumasta ja auttaa pitämään ruoan maukkaana ja ravitsevana.
- Älä tuki ilmaventtiileitä elintarvikkeilla. Viileän ilman pehmeä kierto pitää jääkaappipakastimen lämpötilat tasaisina.
- Älä avaa ovea toistuvasti. Oven avaus päästää lämmintä ilmaa jääkaappipakastimeen ja nostaa sen sisälämpötiloja.
- Älä koskaan pidä liian monia elintarvikkeita ovihyllyissä, koska ne voivat estää ovea sulkeutumasta kunnolla.
- Älä säilytä pulloja pakastinosastossa - ne voivat rikkoutua jäätyessään.
- Älä pakasta sulatettuja elintarvikkeita uudelleen. Silloin ruoka menettää makuaan ja ravitsevuuttaan.
- Älä säilytä jääkaapissa lääketuotteita, tieteellisiä materiaaleja tai muita lämpötiloille herkkiä tuotteita. Jääkaapissa ei saa säilyttää tuotteita, jotka edellyttävät tarkkaa lämpötilan hallintaa.

- Pakastimen ovikori, merkitty ******, on -12 °C osasto, joka sopii pakasteiden lyhytaikaiseen säilytykseen.
- Halutessasi pikapakastaa uusia elintarvikkeita sijoita ne pakastinosaston keskimmäviseen vetolaatikkoon, ja paina sitten Super Freezer -pikapakastuspainiketta.

Jos pidät jääkaappia kuumassa ja kosteassa paikassa, saattaa oven tiheään toistuva avaaminen tai suuren vihannemäärän säilyttäminen aiheuttaa kosteuden muodostumista, joka ei vaikuta kaapin suorituskykyyn. Pyyhi kosteus pois puhtaalla kangaspalalla.

Hoito ja huolto

Yleisiä tietoja

Sähkökatkos

- 1 – 2 tunnin sähkökatkos ei aiheuta haittaa säilytetyille elintarvikkeille. Vältä oven avaamista ja sulkemista liian usein.

Jos muutat

- Poista elintarvikkeet jääkaappipakastimesta ja kiinnitä irtonaiset osat tiukasti teipillä.
- Ennen kuin siirrät jääkaappipakastinta, kierrä säätöruuveja, kunnes ne pysähtyvät. Muuten ruuvit voivat naarmuttaa lattiaa tai jääkaappipakastinta ei voi siirtää.

Antikondensaatioputki

- Antikondensaatioputki on asennettu jääkaappipakastimen etupuolen ympäri ja myös jääkaappiosaston ja pakastinosaston väliseen tilaan estämään huurtumista.
- Jääkaappipakastin saattaa tuntua kuumalta erityisesti asennuksen jälkeen tai ympäristön lämpötilan ollessa korkea. Tämä on aivan normaalia.

Antikondensaatioputki

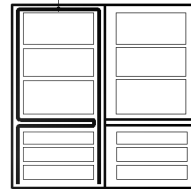

Lampun vaihto

1. Irrota verkkojohdon pistoke pistorasiasta.
2. Irrota lamppukotelon kansi vetämällä alaspäin samalla kun painat sen takaosaa.
3. Irrota lamppu kiertämällä sitä vastapäivään ja laita tilalle uusi lamppu.
4. Asennus tapahtuu vastakkaisessa järjestyksessä. Uuden lampun teknisten tietojen tulee olla samat kuin alkuperäisen.

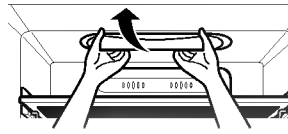

⚠ Varoitus

- Tarkista O-RENGAS, joka on kumia ja estää sähköistä kipinöintiä.
- Älä koske lamppuun, jos se on ollut päällä kauan. Se on hyvin kuuma.

- Lampun suurin sallittu teho on 30 W.
- Lamppu palaa 7 minuuttia, jos ovi jää auki, ja sitten sen sammuu turvallisuuden vuoksi. (Jos avaat oven uudelleen, lamppu syttyy.)

Ovien kääntäminen

- Jääkaappipakastin on varustettu käännettävillä ovilla, joten ne voi avata joko vasemmalta tai oikealta, kumpi tapa parhaiten sopii keittiöosi.

⚠ Varoitus



Puhdistus

Ennen puhdistusta

Irrota ehdottomasti verkkojohto pistorasiasta.

Ulkotilat

Puhdista jääkaappipakastimen ulkopuoli kuumaan veteen tai nestemäiseen pesuaineeseen kostutetulla pehmeällä kankaalla. Jos käytät pesuainetta, muista pyyhkiä pinnat puhtaalla märällä kankaalla.

Sisätilat

Kuten edellä.

Pesun jälkeen

Tarkista, että verkkojohto ei ole vaurioitunut, pistoke ei ole ylikuumentunut, ja että pistoke on kunnolla työnnetty seinäpistorasiaan.

Varoitus

Pestyäsi laitteen vedellä muista kuivata se kangaspalalla. Älä käytä hiovia aineita, petrolia, bentseeniä, ohennetta, hydrokloridihappoa, kiehuvaa vettä, karkeaa harjaa jne., koska ne voivat vioittaa jääkaappipakastimen osia.

Hoito ja huolto

RITILÄ ja TIPPA-ASTIA

1. Poista RITILÄN REIKÄ-osa sormin.
2. Pyyhi pois kosteus OVI-osan ja TIPPA-ASTIAN ympäriltä pehmeällä kankaalla.

Vesiautomaatin ulkopuoli

Pyyhi pois kosteus kangaspalalla automaatin ulkopinnoilta ja annostelukielekkeeltä.

Vesisäiliö

1. Nosta VESISÄILIÖ ylös painamalla kiinnitysVIPUA VESISÄILIÖN pohjassa ja ota säiliö ulos.
2. Kun SÄILIÖN KANSI (ISO) on poistettu, puhdista ja huuhtelee perusteellisesti VESISÄILIÖN sisä- ja ulkopuoli käyttämällä neutraalia puhdistusainetta.

Säiliön kansi (iso ja pieni)

Puhdista ja huuhtelee perusteellisesti säiliön kansi (iso ja pieni) käyttäen neutraalia puhdistusainetta.

Eryisesti SÄILIÖN KANNEN karkea osa puhdistuu mukavimmin pienellä harjalla.

Venttiili

Puhdista VENTTIILI pienellä harjalla ja huuhtelee perusteellisesti. Avaa ja sulje venttiilin pohjaosaa huuhtelun aikana. Laita aina puhdistusta varten irrotettu tiivistekumi takaisin paikalleen (voi aiheuttaa vesivuodon).

Vianetsintä

Katso tietoja tästä luettelosta ennen kuin soitat huoltoon.

Se voi säästää sinulle sekä aikaa että kuluja.

Luettelo sisältää yleisiä ilmiöitä, jotka eivät ole seurausta valmistusvivoista tai materiaaliveivoista tässä laitteessa.

Ongelma

Jääkaappipakastin ei toimi

Mahdollinen syy

- Verkkojohdon pistoke voi olla irrotettu pistorasiasta. Laita pistoke pistorasiaan kunnolla.
- Huoneiston varoke on palanut tai vikavirtasuoja lauennut. Tarkista ja/tai vaihda varoke tai viritä vikavirtasuoja.
- Sähkökatko. Tarkista huoneiston valot.

Jääkaappi- tai pakastinosasto on liian lämmin

- Lämpötilasäädin ei ole oikeassa asennossa. Lue kohta Lämpötilan säätö
- Laite on sij oitettu liian lähelle lämmönlähdettä.
- Lämmin sää-toistuvat ovien avaukset.
- Ovi jätetty auki pitkäksi ajaksi.
- Pakkaus estää ovea sulkeutumasta tai tukkii pakastinosaston ilmakehän.

Tärinää tai kolisevia tai epätavallisia ääniä

- Lattia, jolle jääkaappipakastin on asennettu, on epätasainen tai jääkaappipakastin ei ehkä seiso vakaasti. Tasaa se kiertämällä säätöruuveja.
- Tarpeettomia esineitä sijoitettu jääkaappipakastimen taakse.

Huurretta tai jääkiteitä pakasteissa

- Ovi on saattanut jäädä raolleen tai pakkaus pitää ovea auki.
- Ovea avataan liian tiheään tai se on auki liian kauan.
- Huurre pakkauksilla on normaalia.

Kosteutta muodostuu kaapin pinnoille

- Tätä ilmiötä esiintyy todennäköisesti kosteassa tilassa. Pyyhi kosteus pois kuivalla pyyhkeellä.

Vianetsintä

Ongelma	Mahdollinen syy
Kosteutta kertyy sisäpuolelle	<ul style="list-style-type: none">• Ovea avataan liian tiheään tai se on auki liian kauan.• Kostealla säällä ilman mukana tulee kosteutta jääkaappiin ovien ollessa auki.
Jääkaapissa on hajuja	<ul style="list-style-type: none">• Voimakashajuiset elintarvikkeet tulisi pitää tiiviin kannen alla tai käärittyinä kelmuun.• Tarkista, ettei ruokia ole pilaantunut• Sisätilat pitäisi puhdistaa. Lue kohta PUHDISTUS.
Ovi ei sulkeudu kunnolla	<ul style="list-style-type: none">• Elintarvikepakkaus pitää ovea auki. Siirrä pakkauksia, jotka estävät ovea sulkeutumasta.• Jääkaappipakastin ei ole täysin pystysuorassa. Säädä säätöruuveja.• Lattia, jolle jääkaappipakastin on asennettu, on epätasainen tai jääkaappipakastin ei ehkä seiso vakaasti. Nosta hieman etupuolta säätöruuveilla.
Sisävalo ei pala	<ul style="list-style-type: none">• Pistorasiaan ei tule virtaa.• Lamppu vaihdettava uuteen. Lue kohta Lampun vaihto



LG Twin Tower, 20, Yoido-Dong, Youngdungpo-Gu, Seoul, 150-721, Korea.
<http://www.lge.co.kr>