



FRIDGE-FREEZER USER'S GUIDE

Please read this User's Guide carefully before operating and keep it handy for reference at all times.

COMBINĂ FRIGORIFICĂ INSTRUCȚIUNI DE UTILIZARE

Vă rugăm să citiți cu atenție aceste instrucțiuni înainte de a utiliza aparatul. Păstrați aceste instrucțiuni pentru a le putea consulta la nevoie.



Cuprins

Introducere	Înregistrare	30
	Instrucțiuni importante pentru siguranță	30
	Identificarea componentelor	35
Instalare	Instalare	36
	Să începem	36
Funcționare	Controlul temperaturii	37
	Zona miraculoasă	39
	Supercongelare	40
	Vacanță	40
	Autotest	41
	Blocare	41
	Coș mobil	41
	Alarma de la ușă	42
	Cum obțineți gheață	42
	Dezghețare	42
	Automat de apă	43
	Raft rabatabil	45
	Raft pentru vin	45
Sugestii cu privire la păstrarea alimentelor	Păstrarea alimentelor	46
Îngrijire și întreținere	Informații generale	48
	Înlocuirea becului	49
	Pentru a inversa ușile	49
	Curățare	50
Depanare	Depanare	52



Introducere

Înregistrare

Modelul și numărul serial se găsesc în partea din spate a aparatului. Numărul este unic la acest aparat și nu este disponibil și pentru altele. Trebuie să treceți aici informațiile cerute și să păstrați acest îndrumar ca pe o dovadă permanentă a achiziției dvs. Capsați aici chitanța.

Data cumpărării : _____

Dealerul de la care ați cumpărat : _____

Adresa dealerului : _____

Numărul de telefon al dealerului : _____

Model nr. : _____

Nr. serial : _____

Instrucțiuni importante pentru siguranță

Pentru a evita orice risc de vătămare corporală, pagube materiale sau utilizare incorectă a aparatului, asigurați-vă că ați luat următoarele măsuri de precauție pentru siguranță. (După citirea acestor instrucțiuni de utilizare, păstrați-le la loc sigur pentru a le consulta). Nu uitați să i le dați următorului proprietar.



Atenție

Indică existența unui pericol de moarte sau vătămare gravă



Precauții

Indică existența unui risc de vătămare corporală sau pagube materiale

Instrucțiuni importante pentru siguranță

⚠ Atenție

Precauții

- Acest frigider cu congelator trebuie instalat în mod corect și amplasat în conformitate cu instrucțiunile de instalare, înainte de a fi pus în funcțiune.
- Nu scoateți frigiderul din priză trăgând de cablul de alimentare. Țineți bine de ștecăr și trageți-l din priză.
- Când îndepărtați aparatul de perete, aveți grijă să nu-l trageți peste cablul de alimentare sau să nu deteriorați cablul.
- După ce frigiderul cu congelator a fost pus în funcțiune, nu atingeți suprafețele reci din compartimentul congelatorului, mai ales dacă aveți mâinile umede sau ude. Se poate întâmpla să vi se lipească pielea de aceste suprafețe extrem de reci.
- Scoateți din priză cablul de alimentare înainte de a curăța frigiderul cu congelator.
Nu deteriorați, nu îndoiți prea tare, nu trageți și nu răsuciți cablul de alimentare, deoarece deteriorarea acestuia poate conduce la incendiu sau la șoc electric.
Nu puneți obiecte din sticlă în congelator, deoarece se pot sparge în momentul în care conținutul îngheață.
- Nu pulverizați direct apă în interiorul sau pe exteriorul frigiderului / congelatorului.
Există un risc de explozie sau incendiu.
- Nu introduceți cablul de alimentare în priză cu mâinile ude.
Ați putea suferi un șoc electric.
- Nu puneți recipiente umplute cu apă deasupra aparatului.
Dacă se varsă apă pe oricare dintre componentele electrice, poate izbucni un incendiu sau puteți suferi un șoc electric.
- Nu instalați frigiderul / congelatorul într-un loc umed, în care se poate vărsa ușor apă.
O izolare incorectă a componentelor electrice poate cauza șoc electric sau incendiu.



Instrucțiuni importante pentru siguranță

- **Nu demontați, reparați sau modificați aparatul.** Poate izbucni un incendiu sau aparatul poate să nu mai funcționeze normal, ceea ce poate conduce la vătămare.
- **Scoateți cablul de alimentare din priză înainte de a înlocui becul din interiorul frigiderului.** În caz contrar, există un risc de șoc electric.
- Dacă este posibil, conectați frigiderul cu congelator la o priză individuală, pentru a preveni apariția unei suprasarcini la acest aparat, la altele sau la lumină.

Accesibilitatea prizei de alimentare

Priza de alimentare pentru frigiderul cu congelator trebuie să se afle într-un loc accesibil, pentru deconectare rapidă în caz de urgență.

Înlocuirea cablului de alimentare

În cazul în care cablul de alimentare este deteriorat, trebuie înlocuit de producător sau de agentul său de service, ori de către o persoană similară calificată, pentru a evita accidentele.

Pericol

Risc de blocare a copiilor
Înainte de a arunca vechiul frigider sau congelator:
Scoateți ușile.
Lăsați rafturile la locul lor, astfel încât copiii să nu poată intra înăuntru.

Nu depozitați

Nu depozitați benzină sau alte substanțe ori lichide inflamabile în apropierea acestui aparat sau a altuia.

Împământare

În caz de scurtcircuit electric, împământarea reduce riscul de șoc electric, printr-un cablu de scurgere a curentului electric. Pentru a preveni un eventual șoc electric, acest aparat trebuie împământat.

Utilizarea neadecvată a prizei de împământare poate conduce la șoc electric. Consultați un electrician calificat sau o persoană de la service dacă instrucțiunile de împământare nu sunt complet înțelese sau dacă nu sunteți sigur că aparatul este împământat corect.



Instrucțiuni importante pentru siguranță

⚠ Atenție

- ⚠ Aveți grijă ca orificiile de ventilare ale aparatului sau încastate în acesta să nu fie obstrucționate.
- ⚠ Nu folosiți instrumente mecanice sau alte mijloace de accelerare a procesului de dezghețare, altele decât cele recomandate de producător.
- ⚠ Nu deteriorați circuitul frigorific.
- ⚠ Nu folosiți aparate electrice în interiorul compartimentelor de păstrare a alimentelor, decât dacă sunt de tipul recomandat de producător.
- ⚠ Agentul frigorific și gazul de refulare folosite la aparat necesită proceduri speciale de evacuare. Pentru evacuare, consultați agentul de service sau o persoană cu calificări similare.



Acest aparat conține o cantitate mică de agent frigorific cu izobutan (R600a), un gaz natural cu compatibilitate ridicată de mediu, care este însă și inflamabil. Când transportați și instalați aparatul, aveți grijă să vă asigurați că nu se deteriorează nici o componentă a circuitului frigorific.

Agentul frigorific care țâșnește din țevi se poate aprinde sau poate cauza vătămări la nivelul ochilor. Dacă se detectează o scurgere, evitați flacăra deschisă ori posibile surse de aprindere și aerisiți încăperea în care se află aparatul, timp de câteva minute.

Pentru a evita crearea unui amestec de gaz inflamabil în cazul apariției unei scurgeri în circuitul frigorific, dimensiunea încăperii în care se află aparatul depinde de cantitatea de agent frigorific folosită. Încăperea trebuie să aibă câte 1 m² pentru fiecare 8 g de agent frigorific R600a din interiorul aparatului. Cantitatea de agent frigorific din aparatul dvs. este arătată pe plăcuța de identificare din interiorul acestuia.

Nu porniți aparatul dacă vă dați seama de deteriorare. Dacă aveți dubii, consultați dealerul.

⚠️ Precauții

Instrucțiuni importante pentru siguranță

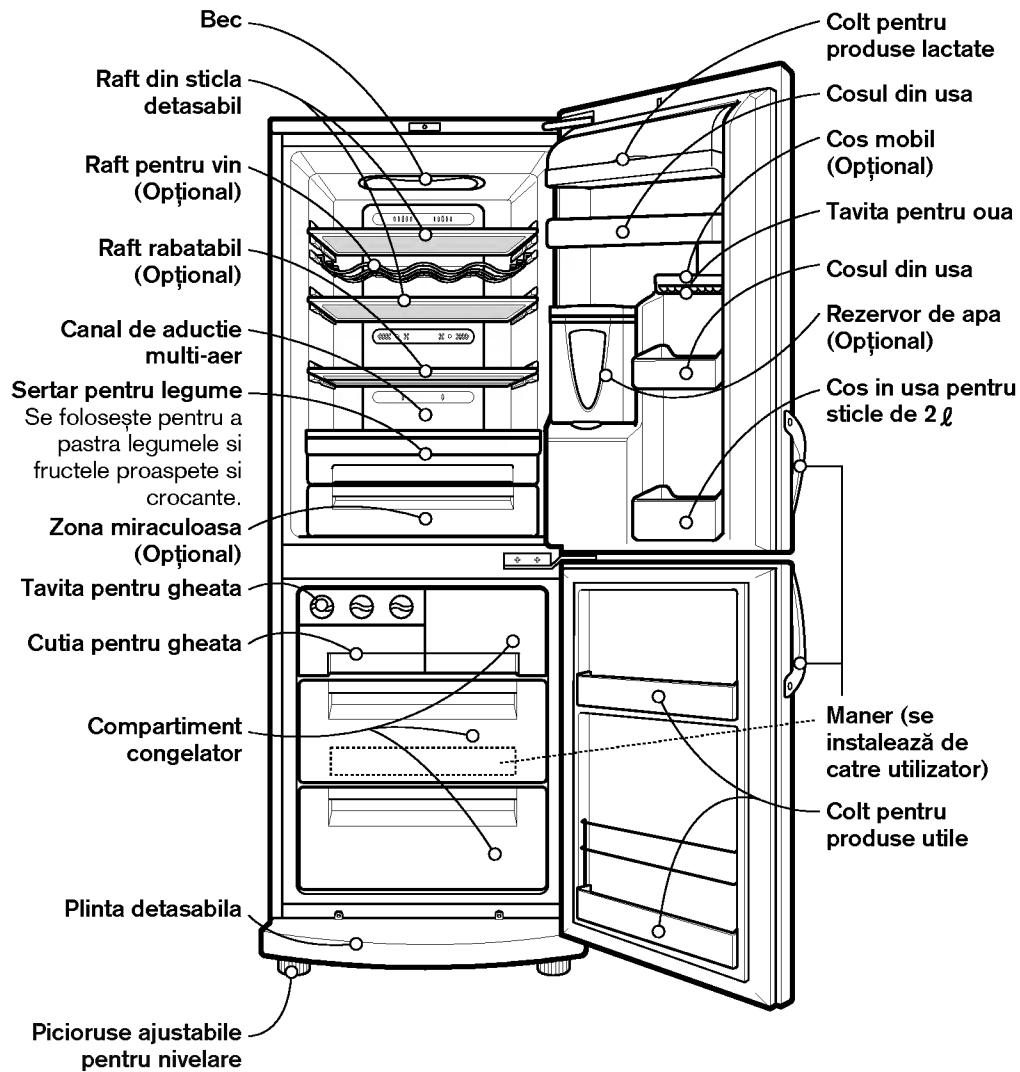

- **Dacă priza de perete este slăbită, nu introduceți cablul de alimentare.**
Se poate produce un șoc electric sau incendiu.
- **Nu scoateți frigiderul din priză trăgând de cablul de alimentare. Țineți bine de ștecăr și trageți-l din priză.**
Puteți deconecta un cablu și produce un scurtcircuit.
- **Nu folosiți o cârpă udă sau umedă atunci când curățați ștecărul. Îndepărtați orice corpuri străine din piciorușele ștecărului.**
În caz contrar, există un risc de incendiu.
- **Nu puneți mâinile ude în partea de jos a aparatului.**
Colțurile ascuțite pot cauza vătămări corporale.
- **După ce ați scos aparatul din priză, așteptați cel puțin cinci minute înainte de a-l conecta din nou la priză.**
Funcționarea anormală a frigiderului poate conduce la pagube materiale.
- **Scoateți frigiderul din priză dacă nu-l folosiți o perioadă mai lungă.**
Orice deteriorare a sistemului de izolare poate cauza incendiu.
- **Nu lăsați copiii să atingă panoul de control din partea frontală a aparatului sau să se joace cu el.**
- **Agentul frigorific folosit în frigider / congelator și gazele din materialul izolant necesită proceduri speciale de evacuare. Asigurați-vă că nici una dintre țevile din spatele aparatului nu este deteriorată, înainte de evacuare.**

Identificarea componentelor



Dacă constatați că aparatul dvs. nu dispune de anumite componente, este posibil ca acestea să fie disponibile numai la alte modele. (adică "Zona miraculoasă" nu este inclusă la toate modelele)

Instalare

- 1.** Alegeți un loc potrivit.
Așezați frigiderul cu congelator într-un loc unde să fie ușor de utilizat.
- 2.** Evitați să așezați aparatul în apropierea surselor de căldură, luminii directe a soarelui sau umezelii.
- 3.** În jurul frigiderului cu congelator aerul trebuie să circule liber, pentru o funcționare eficientă.
Dacă frigiderul cu congelator este amplasat într-o nișă, lăsați cel puțin 5 cm deasupra.
- 4.** Pentru a evita vibrațiile, aparatul trebuie nivelat.
Dacă este necesar, ajustați picioarele pentru a compensa o podea cu neregularități.
Partea frontală trebuie să fie puțin mai sus decât cea din spate, pentru a ajuta la închiderea ușii.
Picioarele ajustabile pot fi rotite cu ușurință, înclinând ușor frigiderul.
Rotiți picioarele ajustabile în sensul invers al acelor de ceasornic () pentru a ridica aparatul și în sensul acelor de ceasornic () pentru a-l coborî.
- 5.** Curățați bine frigiderul cu congelator și ștergeți tot praful acumulat în timpul transportului.
- 6.** Instalați accesoriile cu ar fi cutia pentru cuburi de gheață etc. la locurile lor. Acestea sunt ambalate împreună, pentru a preveni eventualele deteriorări în timpul transportului.
- 7.** Conectați cablul de alimentare (sau ștecărul) la priză.
Nu mai conectați și alte aparate la aceeași priză.

Să începem

Când frigiderul cu congelator este instalat, lăsați-l 2-3 ore pentru a se stabiliza la temperatura normală de funcționare, înainte de a-l umple cu alimente proaspete sau congelate.

Dacă scoateți cablul din priză, lăsați să treacă 5 minute înainte de a reporni aparatul.

Acum frigiderul cu congelator este gata de utilizare.

Controlul temperaturii

Frigiderul cu congelator dispune de comenzi care vă permit să reglați temperatura din compartimentul frigiderului și al congelatorului.

Panou de afișaj pentru controlul temperaturii

Ajustarea temperaturilor și funcțiilor

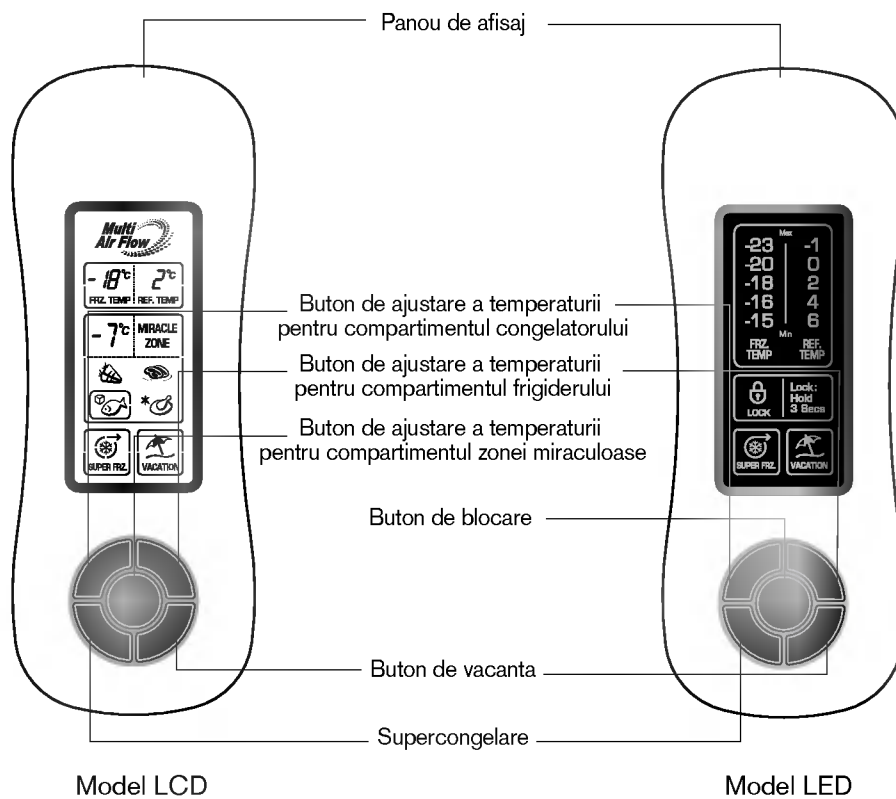

**Cum se ajustează
temperatura în
compartimentul
frigiderului și al
congelatorului**

Toate funcțiile ajustabile la Modelul LCD sunt operate după apăsarea oricărui buton.

- Temperatura inițială a compartimentului congelatorului și frigiderului este de -18°C , respectiv 2°C . Acum puteți ajusta după dorință temperatura din cele două compartimente.

Model LCD

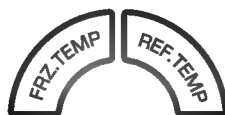
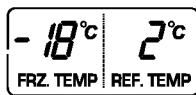

- Când apăsați butonul de control al temperaturii, temperatura din partea frigiderului sau congelatorului se modifică cu 1 grad.

Model LED

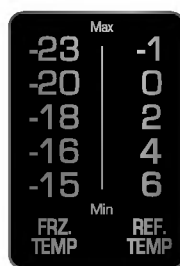

- Când apăsați butonul de control al temperaturii, temperatura din compartimentul frigiderului sau congelatorului se repetă în următoarea ordine.
Compartimentul frigiderului:
 $2^{\circ}\text{C} \rightarrow 0^{\circ}\text{C} \rightarrow -1^{\circ}\text{C} \rightarrow 6^{\circ}\text{C} \rightarrow 4^{\circ}\text{C}$
Compartimentul congelatorului:
 $-18^{\circ}\text{C} \rightarrow -20^{\circ}\text{C} \rightarrow -23^{\circ}\text{C} \rightarrow -15^{\circ}\text{C} \rightarrow -16^{\circ}\text{C}$

Temperatura interioară reală variază în funcție de starea alimentelor, deoarece setarea de temperatură indicată este temperatura țintă, nu temperatura actuală din frigider.

Funcția de refrigerare este slabă la început. Ajustați temperatura ca mai sus, după ce folosiți frigiderul cel puțin 2-3 zile.

Funcționare Zona miraculoasă Colțul de temperatură de tranziție (Opțional)

- Apăsând butonul, veți putea păstra legumele, fructele (la o temperatură relativ scăzută) sau alte tipuri de alimente cum ar fi carnea ce urmează a fi decongelată, peștele proaspăt etc.

Mod de folosire

- Puteți selecta temperatura optimă în funcție de tipul alimentelor puse la păstrare.

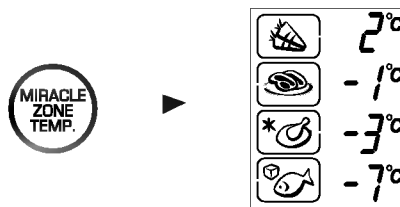

- Sunt disponibile 4 poziții de selectare a temperaturii, inclusiv 2°C, -1°C, -3°C și -7°C.
Legumele / fructele și alimentele de păstrat la rece care necesită menținerea umidității și peștele / carnea pot fi păstrate mai proaspete în funcție de tipul alimentelor puse la păstrare.

Supercongelare

- Selectați această funcție pentru o congelare rapidă.
- Această funcție se folosește dacă doriți să congelați alimentele rapid. Apăsați o dată butonul SUPER FRZ (supercongelare) și imediat se activează funcția de congelare rapidă, becul fiind aprins.
- Operațiunea de supercongelare durează circa 3 ore. Când operațiunea se sfârșește, se revine automat la setarea de temperatură anterioară. Dacă doriți să opriți operațiunea de congelare rapidă, apăsați încă o dată butonul SUPER FRZ, becul se stinge și operațiunea de supercongelare se întrerupe, iar frigiderul revine la setarea de temperatură anterioară.



Vacanță

- Semnul grafic cu săgeată rămâne pe On după ce clipește de 4 ori; când se selectează funcția de supercongelare se aprinde.
- Cu ajutorul acestei funcții, frigiderul cu congelator va funcționa în modul de economisire a energiei, care este util dacă sunteți plecat în vacanță, reducând consumul de curent cât mai mult posibil. Apăsarea butonului "VACATION" activează funcția, becul fiind aprins, iar apăsarea încă o dată o dezactivează.



Când este activat modul de vacanță, celelalte butoane nu vor funcționa. Când vă întoarceți din vacanță, dezactivați modul de vacanță, astfel încât celelalte butoane să funcționeze și frigiderul va reveni la setarea de temperatură anterioară.

Autotest

- Această funcție detectează automat defecțiunile, dacă se constată vreuna în timpul utilizării frigiderului.
- Dacă apare o defecțiune și aparatul nu mai funcționează la apăsarea oricărui buton și nici indiciile nu mai funcționează, nu opriți alimentarea cu curent, dar contactați imediat centrul local de service.
- Dacă opriți alimentarea cu curent, va fi nevoie de mult timp pentru ca tehnicianul frigotehnist să detecteze care este piesa defectă.

Blocare

Pentru modelul LED

- Prin apăsarea acestui buton se oprește funcționarea celorlalte butoane.
- La fiecare apăsare a butonului LOCK se repetă secvența "Blocare" sau "Deblocare".
(Pentru "Blocare" sau "Deblocare" apăsați butonul "LOCK" timp de 3 secunde).
- Când este activat modul "LOCK", celelalte butoane nu vor funcționa.



La selectarea "LOCK" La selectarea "UNLOCK"

Coșul mobil (Opțional)

1. Acest coș din ușă poate fi mutat dintr-o parte în alta prin glisare la dreapta sau la stânga.
2. Pentru a scoate coșul mobil, mai întâi scoateți partea frontală a acestuia și ridicați-l până când partea de jos a acestuia se desprinde, apoi trageți-l afară.
3. Puneți la loc coșul mobil, glisându-l peste fanta suportului dorit și împingeți-l ferm, până când se fixează la locul său. Acum, puneți la loc coșul mobil în suport.

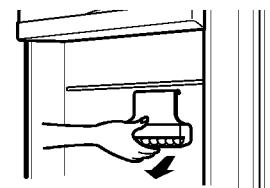
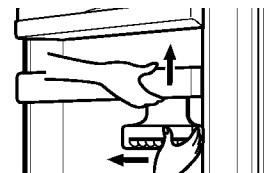

Când mutați coșul, este de preferat să împingeți partea de jos a coșului. (ca acest sertar).

Alarma de la ușă

- Alarma va suna dacă ușa frigiderului este lăsată deschisă un timp.
Contactați centrul local de service dacă alarma continuă să sune și după închiderea ușii.

Cum obțineți gheață

- Umpleți cu apă cutia pentru gheață din colțul de fabricare a gheții. Dacă este umplută complet cu apă, gheața nu se va separa bine, apa poate picura și se va forma o masă de gheață.
- Gheața poate ajunge în recipientul de păstrare a gheții prin rotirea mânerului de separare a gheții de la compartimentul de fabricare a gheții.

- Dacă rotiți mânerul de separare a gheții înainte ca gheața să se fi făcut complet, apa rămasă poate picura în recipientul de păstrare a gheții, formându-se o masă de gheață.

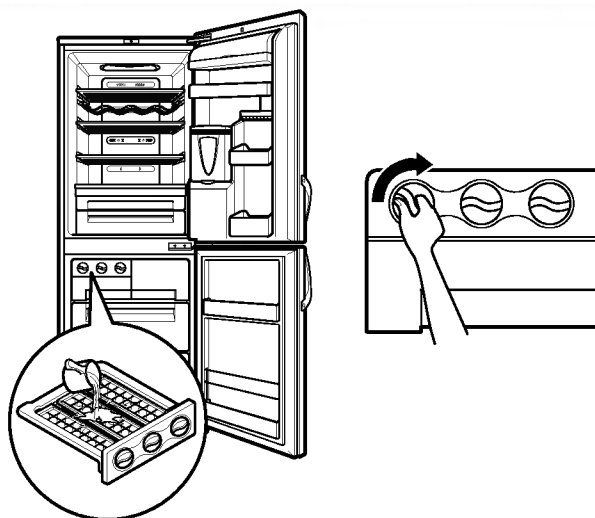

- Pentru a scoate cu ușurință cuburile de gheață, lăsați să curgă apă pe tăvița, înainte de a o răsuci.

Dezghețare

- Dezghețarea are loc automat.
- Apa de dezghețare curge pe tăvița de evaporare și se evaporă automat.

Automat de apă (opțional)

Caracteristici

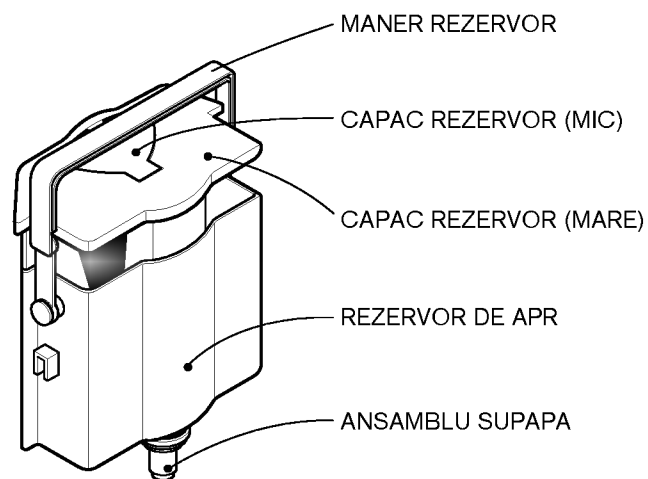
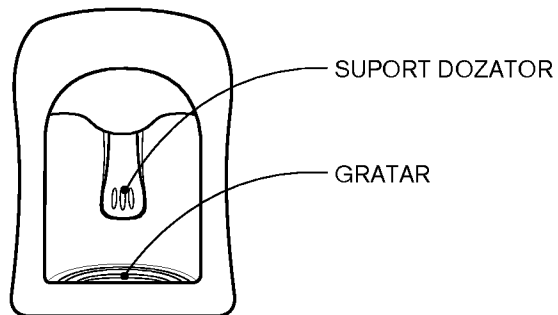

Instalare

- Montați ANSAMBLUL SUPAPEI după ce l-ați potrivit corect față de orificiul din ușă.



Umplerea REZERVORULUI DE APĂ

1. După rotirea înapoi a MĂNERULUI rezervorului, REZERVORUL DE APĂ fiind instalat pe UȘĂ, deschideți CAPACUL REZERVORULUI (MIC) și apoi umpleți cu apă folosind un ibric etc.

* În timp ce umpleți cu apă, urmăriți operațiunea prin fereastra din sticlă aflată pe partea frontală a REZERVORULUI DE APĂ.

* Se pot pune până la 4,5 l de apă.

2. Apăsăți și fixați CAPACUL REZERVORULUI (MIC).

3. După ce ați umplut cu apă, fixați MĂNERUL REZERVORULUI în poziția corectă.

Pentru a bea

1. Apăsăți suportul dozatorului cu un pahar.

2. Când apăsați suportul, va curge apa din interiorul dozatorului.

3. Dacă îndepărtați paharul încet de suport, nu va cădea apă pe jos.

▲ Precauții

Nu folosiți alte băuturi (lapte, suc, băuturi carbonatate etc.) decât apă de la robinet. Nu trebuie să folosiți mai ales băuturi care conțin granule (pot rezulta defecțiuni).



**Raft rabatabil
(opțional)**

- Puteți pune la păstrare obiecte mai înalte, cum ar fi bidoane sau sticle, împingând jumătatea din față a raftului dedesubt. Trageți către dvs. pentru a avea din nou raftul întreg.

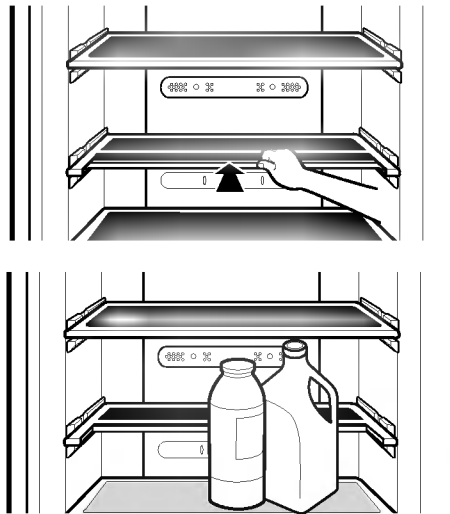

**Raft pentru vin
(opțional)**

- În acest colț pentru vinuri, sticlele pot fi puse lateral. Puteți apoi să întoarceți invers raftul pentru vinuri și să-l sprijiniți de raft. Acest lucru va lăsa mai mult spațiu.

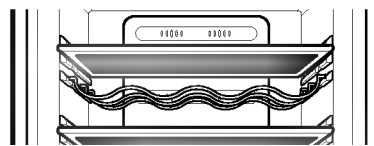

ex.) în uz

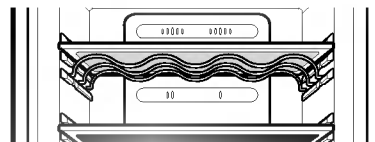

ex.) nu este în uz

Păstrarea alimentelor

⚠️ Precauții

- Nu puneți la păstrare alimente care se alterează ușor la temperaturi scăzute, cum ar fi banane și pepene.
- Lăsați alimentele fierbinți să se răcească înainte de a le pune în frigider. Dacă puneți alimente fierbinți în frigiderul cu congelator se pot strica alte alimente, iar facturile de energie electrică pot fi mai ridicate.
- Când puneți alimente la păstrare, folosiți recipiente cu capac. Veți preveni astfel evaporarea, iar alimentele își vor păstra gustul și substanțele nutritive.
- Nu blocați orificiile de ventilare cu alimente. Circularea lină a aerului rece menține constantă temperatura din frigiderul cu congelator.
- Nu deschideți ușa prea des. Deschiderea ușii lasă aerul cald să intre în frigider și astfel temperatura crește.
- Nu țineți prea multe alimente în raftul din ușă, deoarece în acest fel ușa nu se mai închide bine.
- Nu păstrați sticle în compartimentul de congelare - se pot sparge când îngheață.
- Nu recongelați alimentele care au fost decongelate. Își vor pierde gustul și substanțele nutritive.
- Nu păstrați în frigider medicamente, materiale științifice sau alte produse sensibile la temperatură.
Nu trebuie să păstrați în frigider produse care necesită un control strict al temperaturii.

- Coșul din ușa congelatorului, marcat ****** este la o temperatură de -12°C, potrivită pentru păstrarea pe termen scurt a alimentelor congelate.
- Dacă doriți să congelați rapid noi alimente, puneți-le în sertarul din mijloc al compartimentului de congelare și apoi apăsați butonul Super Freezer.

Dacă țineți frigiderul cu congelator într-un loc cald și umed, deschideți ușa des ori puneți multe legume în el, se poate forma condens, care nu are nici un efect asupra performanței aparatului.
Îndepărtați condensul cu o cârpă de praf.

Informații generale

Întreruperea curentului

- O întrerupere a curentului de 1-2 ore nu afectează alimentele păstrate în frigider. Încercați să evitați să deschideți și să închideți prea des ușa.

Dacă vă mutați

- Scoateți alimentele din frigiderul cu congelator și fixați bine elementele libere cu bandă adezivă.
- Rotiți picioarele ajustabile până când se opresc, înainte de a muta frigiderul. În caz contrar, acestea pot zgâria podeaua, sau nu veți putea deplasa frigiderul.

Țeavă anticondens

- Țeava anticondens este instalată în jurul părții frontale a frigiderului cu congelator, ca și pe partea dintre compartimentul frigiderului și al congelatorului, pentru a preveni formarea condensului.

Țeavă anticondens

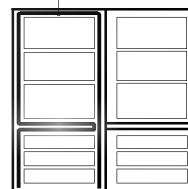

- Mai ales după instalare sau când temperatura ambiantă este ridicată, frigiderul cu congelator poate fi fierbinte, lucru normal.

Înlocuirea becului

1. Scoateți cablul de alimentare din priză.
2. Scoateți capacul becului, în timp ce trageți de partea mai proeminentă din spate.
3. Scoateți becul rotindu-l în sensul invers al acelor de ceasornic și instalați unul nou.
4. Montați la loc în ordinea inversă a demontării.
Becul cu care faceți înlocuirea trebuie să aibă aceleași specificații ca cel original.

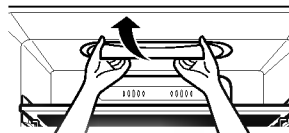

⚠️ Precauții

- Trebuie să verificați garnitura inelară, care este din cauciuc și previne apariția scânteilor.
- Nu atingeți becul, în cazul în care este aprins de mult timp. Poate fi fierbinte.

- Capacitatea becului este de MAX 30W.
- Becul va rămâne aprins timp de 7 minute dacă ușa este lăsată deschisă și apoi se stinge pentru siguranță. (Dacă deschideți din nou ușa, becul se aprinde).

Pentru a inversa ușile

- Frigiderul cu congelator este prevăzut cu uși reversibile, adică se pot deschide fie din dreapta, fie din stânga, astfel încât să se potrivească cu mobila dvs. de bucătărie.

⚠️ Precauții

Totuși, dacă doriți să inversați ușile, trebuie să chemați agentul de service.



Curățare

Înainte de curățare

Asigurați-vă că ați oprit alimentarea cu curent.

Exterior

Curățați partea exterioară a frigiderului cu congelator cu o cârpă moale îmbibată în apă fierbinte sau detergent lichid. Dacă folosiți detergent, asigurați-vă că l-ați îndepărtat cu o cârpă udă, curată.

Interior

La fel ca mai sus.

După curățare

Verificați dacă nu cumva cablul de alimentare este deteriorat, dacă ștecărul nu s-a supraîncălzit și dacă este bine introdus în priză.

⚠ Atenție

Asigurați-vă că ați șters aparatul cu o cârpă uscată după ce l-ați spălat cu apă.

Nu folosiți praf de curățat, petrol, benzină, tiner, acid clorhidric, apă clocotită, perii aspre etc., deoarece pot deteriora componente ale frigiderului cu congelator.

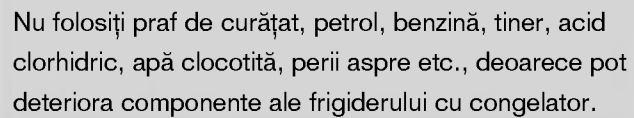

GRĂTARUL și TĂVIȚA DE PICURARE

1. Scoateți partea cu orificii a GRĂTARULUI cu ajutorul degetului.
2. Ștergeți umezeala formată în jurul UȘII și TĂVIȚA DE PICURARE cu ajutorul unei cârpe curate.

Automatul exterior

Ștergeți umezeala formată în partea exterioară a dozatorului și de pe suportul dozatorului cu ajutorul unei cârpe.

Rezervor de apă

1. Ridicați REZERVORUL DE APĂ apăsând și fixând brațul din partea de jos a REZERVORULUI DE APĂ și apoi scoateți-l.
2. După ce ați scos CAPACUL REZERVORULUI (MARE), curățați și clătiți bine partea interioară / exterioară a REZERVORULUI DE APĂ, folosind un agent de curățare neutru.

Capacul Rezervorului (Mic & Mare)

Curățați și clătiți bine Capacul Rezervorului (Mic & Mare), folosind un agent de curățare neutru.

Mai ales în ceea ce privește partea cu șanțuri a CAPACULUI REZERVORULUI, este de preferat s-o curățați cu o perie mică.

Ansamblu supapă

Curățați și clătiți bine ANSAMBLUL SUPAPEI, folosind o perie mică. Clătiți-l în timp ce operați la partea inferioară a ansamblului supapei. Fixați de fiecare dată garnitura separată de cauciuc pentru curățare în poziția existentă (pot exista scurgeri de apă).

Depanare

Înainte de a chema agentul de service, verificați această listă.

Ați putea economisi timp și bani.

Această listă include probleme care apar în mod obișnuit, dar care nu sunt o urmare a unor deficiențe de manoperă sau de materiale.

Problema	Cauze posibile
Frigiderul cu congelator nu funcționează	<ul style="list-style-type: none">• Cablul de alimentare poate să fie scos din priză. Introduceți-l bine.• Siguranța s-a ars sau întrerupătorul s-a deconectat. Verificați și / sau înlocuiți siguranța și resetați întrerupătorul.• Pană de curent. Verificați luminile din casă.
Compartimentul frigiderului sau congelatorului Temperatura este prea ridicată	<ul style="list-style-type: none">• Termostatul nu este setat pe poziția corectă. Consultați secțiunea referitoare la controlul temperaturii.• Aparatul este așezat aproape de o sursă de căldură.• Timp călduros - deschideri frecvente ale ușii.• Ușa a fost lăsată deschisă o perioadă lungă.• Ușa de susținere este deschisă sau traseul aerului este blocat în compartimentul congelatorului.
Vibrații, zdrăngănit sau zgomot anormal	<ul style="list-style-type: none">• Podeaua pe care este instalat frigiderul cu congelator poate fi neregulată, sau aparatul poate fi instabil. Nivelați-l rotind picioarele ajustabile pentru nivelare.• În partea din spate a frigiderului cu congelator se află obiecte inutile.
Chiciură sau gheață Cristale formate pe alimentele congelate	<ul style="list-style-type: none">• Ușa poate fi întredeschisă ori ușa de susținere deschisă.• Deschideri ale ușii prea frecvente sau prea îndelungate.• Chiciura formată în interior este normală.
Se formează umezeală pe suprafața carcasei	<ul style="list-style-type: none">• Cel mai probabil, acest fenomen apare într-un spațiu ud. Ștergeți cu un prosop uscat.

Problema	Cauze posibile
În interior se formează umezeală	<ul style="list-style-type: none"> • Deschideri ale ușii prea frecvente sau prea îndelungate. • Pe timp umed, aerul aduce umiditatea în frigider, la deschiderea ușii.
Miros în frigider	<ul style="list-style-type: none"> • Alimentele cu mirosuri puternice trebuie bine acoperite sau ambalate. • Verificați dacă nu există alimente alterate. • Interiorul trebuie curățat. Consultați secțiunea referitoare la CURĂȚARE
Ușa nu se închide bine	<ul style="list-style-type: none"> • Pachetele cu alimente țin ușa deschisă. Mutați pachetele care nu lasă ușa să se închidă. • Frigiderul cu congelator nu este așezat la nivel. Ajustați picioarele de nivelare. • Podeaua pe care este instalat frigiderul cu congelator poate fi neregulată, sau aparatul poate fi instabil. Ridicați ușor partea din față cu ajutorul picioarelor de nivelare.
Becul din interior nu funcționează	<ul style="list-style-type: none"> • Nu există curent la priză. • Becul trebuie înlocuit. Consultați secțiunea referitoare la înlocuirea becului.



LG Electronics Inc.

LG Twin Tower, 20, Yoido-Dong, Youngdungpo-Gu, Seoul, 150-721, Korea.
<http://www.lge.co.kr>