



DVD-TALLENNIN KÄYTTÖOHJEKIRJA

MALLI : DR4712



Ennen kuin kytket, käytät tai säädät tätä tuotetta,
lue tämä ohjekirja huolellisesti läpi.

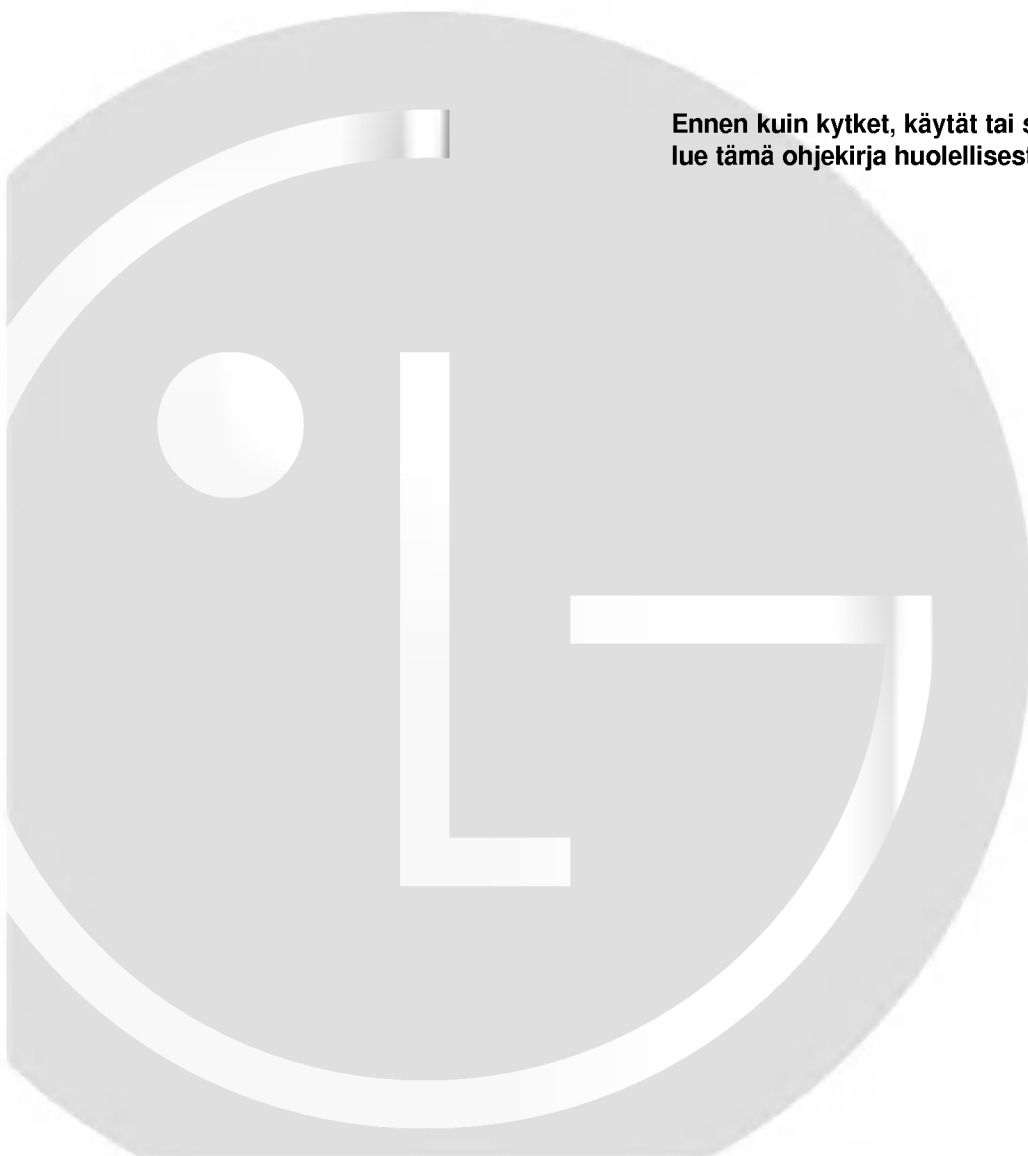



VAARA
SÄHKÖISKUN VAARA
ÄLÄ AVAA



VAARA: SÄHKÖISKUN VAARAN VÄHENTÄMISEKSI ÄLÄ IRROTA KUORTA (TAI TAKELEVYÄ) SISÄLLÄ EI OLE KÄYTTÄJÄN HUOLLETTAVIA OSIA. ANNA HUOLTOTOIMET AMMATTITAITOISEN HUOLLON EDUSTAJILLE.



Tämä nuolikärkinen salama tasasivuisen kolmion sisällä on tarkoitettu varoittamaan käyttäjää tuotteen kuoren sisällä olevasta eristämättömästä vaarallista jännitteestä, jonka voimakkuus voi riittää aiheuttamaan ihmisille sähköiskun vaaran.



Huutomerkki tasasivuisen kolmion sisällä on tarkoitettu herättämään käyttäjä huomioimaan tärkeät käyttö- ja huolto-ohjeet tuotteen mukana tulleessa kirjallisuudessa.

VAROITUS: TULIPALON TAI SÄHKÖISKUN VAARAN VÄHENTÄMISEKSI ÄLÄ JÄTÄ TÄTÄ LAITETTA ALTTIIKSI SATEELLE TAI KOSTEUELLE.

VAROITUS: Älä asenna laitetta ahtaaseen tilaan, kuten kirjahyllyyn tai vastaavaan tilaan.

CLASS 1 LASER PRODUCT
KLASSE 1 LASER PRODUKT
LUOKAN 1 LASER LAITE
KLASS 1 LASER APPARAT
CLASSE 1 PRODUIT LASER

VAARA:

Tämä DVD-tallennin käyttää laserjärjestelmää.

Tuotteen oikean käytön varmistamiseksi lue käyttöohjekirja huolellisesti ja säilytä se myöhempää tarvetta varten. Jos laite tarvitsee huoltoa, ota yhteys valtuutettuun huoltopisteeseen. (lisätietoja kohdassa huoltotoimet)

Muiden kuin tässä määritettyjen säätimien tai menettelyjen käyttö tai säätöjen teko voi saada aikaan altistuksen vaaralliselle säteilylle.

Vältyäksesi lasersäteiden kohdistumiselta suoraan itseesi älä yritä avata koteloa. Avattuna näkyvissä on lasersäteilyä. ÄLÄ KATSO SÄDETTÄ KOHTI.

VAARA: Laitteelle ei saa tippua tai roiskahtaa vettä, eikä sen päälle saa asettaa mitään nesteillä täytettyjä esineitä, kuten kukkamaljakoita.



Tämä tuote on valmistettu vastaamaan EEC DIREKTIIVIEN 89/336/EEC, 93/68/EEC ja 73/23/EEC radiohäiriövaatimuksia.



HUOMAUTUS TEKIJÄNOIKEUKSISTA:

Laki kieltää kopioimasta, lähettämästä radiolla, esittämästä, jakelemasta kaapeliteitse, esittämästä julkisesti tai vuokraamasta tekijänoikeuden alaista aineistoa luvatta.

Tämä tuote käyttää Macrovisionin kehittämää kopioinninsuojatoimintoa.

Joillekin levyille on tallennettu kopiosuojasignaaleja. Tallennettaessa ja toistettaessa näiltä levyiltä kuvia videonauhurilla, niihin voi tulla häiriöitä.

Tämä tuote sisältää tekijänoikeuksien suojaustekniikkaa, joka on suojattu eräillä yhdysvaltalaisilla patenttihakemuksilla ja muilla oikeuksilla henkiseen omaisuuteen, jotka ovat Macrovision Corporationin ja muiden oikeudenomistajien omaisuutta.

Tämän tekijänoikeuksien suojaustekniikan käyttöön täytyy olla Macrovision Corporationin lupa ja se on tarkoitettu ainoastaan koti- ja muuhun rajoitettuun katseluun, ellei Macrovision Corporation ole antanut toisenlaista lupaa. Ohjelmakoodin purku tai laitteiston purkaminen on kielletty.

SARJANUMERO: Sarjanumero sijaitsee laitteen takana.

Tämän laitteen sarjanumero on ainutkertainen, eikä sitä anneta muille laitteille. Kirjoita pyydetyt tiedot muistiin tähän ja pidä tämä käyttöohje tallessa pysyvänä tallenteena ostostasi.

Mallinro. _____

Sarjanro. _____

JOHDANTO

Turvatoimet	2
Sisällysluettelo	3-4
DVD-tallentimen yleiskuvaus	5-10
Tallennukseen sopivat levyt	5
Sopivat levyt	5
Levyjen sanastoa	6
• Video CD -tyypit	6
Merkinnöistä	6
• Kun kuvake ☉ näkyy näytössä	6
• Ohjeiden levykekuvakkeet	6
Tietoja DVD-R ja DVD-RW -levyistä	7
• Mitä ovat "tallennustilat"?	7
• Voiko DVD:tä editoida samoin kuin videonauhaa?	7
• Sanoista "Original - Alkuperäinen" ja "Playlist - Toistolista"	7
Tietoja DVD+R ja DVD+RW -levyistä	7
Tallennuksesta DVD:lle	8
• Levytyypit ja tallennusformaattit, -tilat ja asetukset	8
• Huomautuksia tallennuksesta	8
• Tallennus tv:n audiokanavilta	9
• Videotallennusten rajoituksia	9
• Mitä on 'CPRM'?	9
• Tekijänoikeus	9
Kaukosäätimen käyttöetäisyys	9
Kaukosäätimen paristojen asennus	9
DVD-tallentimen nollaus	9
Varotoimet	10
• Laitteen käsittely	10
• Laitteen puhdistus	10
Huomautuksia levyistä	10
• Levyjen käsittely	10
• Levyjen säilytys	10
• Levyjen puhdistus	10
Etupaneeli	11
Toimintinäyttöruutu	12
Kaukosäätimen yleiskuvaus	13
Takapaneeli	14

DVR-LIITÄNTÄ

Liitännät	15-18
Liittäminen antenniin	15
Liittäminen televisioon	15
Liitännät kaapelitv-lisälaitteeseen tai satelliittivastaanottimeen	16
Liittäminen ulkoiseen dekooderiin	16
Liittäminen vahvistimeen	17
Audio/video-lisäliitännät (AV) DVD-tallentimeen	18
Liittäminen digitaalivideokameraan	18
Ennen käyttöä	19-31
Alkuasetukset	19
Peruskäyttö	19
Yleistä	19-23
• Automaattinen ohjelmointi	19
• Program Edit - Ohjelmoinnin muokkaus	20-21
• Kellon automaattinen asetus	22
• Kellon asetus käsin	22
• TV:n kuvasuhde	22
• Näyttötila	23
• AV1 Dekooderi	23
• PBC	23
• Tehdasasetukset	23
Kieli	23
• Näytön kieli	23
• Levyn kieli	23
Audio	24
• Dolby Digital	24
• DTS	24
• MPEG	24
• Näytteistystaajuus	24
• Dynamiikka-alueen säätö (DRC)	24
• Vocal	24
Lukitus (Vanhemmat valvovat)	25-26
• Aseta salasana	25
• Rating - Luokitus	25
• Maakoodi	26
Tallennus	26-27
• Tallennustilan asetus	26
• Tallennuksen kuvasuhde	26
• DV Rec Audio	27
• TV Rec Audio TV-äänien tallennus	27
• Auto Chapter - Kappaleen automaattitoisto	27
Levy	27-28
• Levyformaatti	27
• Finalize-viimeistely	28
• Levyn nimiö	28
• Levyn suojaus	28
Yleistietoja tv-ruutunäytöstä	29-31
• Tietojen katselu tv:n katselun yhteydessä	29
• Levytietojen katselu tv-ruutunäytöstä	29-31

TOISTO

Käyttö DVD:llä ja Video CD:llä	32-35
Toisto DVD:llä tai Video CD:llä	32
Perusominaisuudet	32
• Siirtyminen toiseen NIMIKKEESEEN	32
• Siirtyminen toiseen KAPPALEESEEN/RAIDALLE	32
• Haku	32
• Pysäytyskuva ja kuva kovalta toisto	32
• Hidastus	33
• Satunnais	33
• Uudestaan	33
• Uudestaan A-B	33
• Aikahaku	33
• Zoom	34
• Merkkihaku	34
• DVD-videolevyjen sisällön tarkistus:Valikot	34
• Nimikevalikko	34
• Disc Menu - Levyvalikko	34
• Kamerakulma	34
• Audio-ääniraidan vaihtaminen	34
• Audiokanavan vaihtaminen	35
• 3D Surround	35
• Alanimikkeet	35
• Pikahyppy	35
• Levyn kohteiden löytäminen	35
• Viime tilan muisti	35
• PIP eli kuva kuvassa	35
Audio CD ja MP3-levyjen käyttö	36-37
Audio CD- tai MP3-levyn toisto	36
Musiiikkivalikon vaihtoehdot	36
• Tauko	37
• Siirtyminen toiselle raidalle	37
• Uudestaan raita/kaikki(Kansio)/ei	37
• Satunnais	37
• 3D Surround	37
• Audiokanavan vaihtaminen	37
• Haku	37
• Uudestaan A-B	37
Huomautuksia MP3-tallenteista	37
Audio CD- ja MP3-levyjen ohjelmoitu toisto	38
JPEG-levyjen käyttö	39
JPEG-levyn katselu	39
• Hyppy yli kuvien	39
• Kuvien kierto	39
• Diaesitysten katselu	39
• Huomautuksia JPEG-tallenteista	39

TALLENNUS

Perustallennus	40
Perustallennus televisiosta	40
Pika-ajastintallennus (ITR)	40
Ajastintallennus	41
Ajastintallennuksen tietojen tarkistus	42
Ajastintallennuksen peruutus	42
Ajastintallennuksen pysäytys	42
Ajastintallennuksen vianetsintä	42
Tallennus ulkoisesta syötteestä	43-44
Tallennus ulkoisista laitteista	43
Tallennus digitaalivideokamerasta	43

Mitä on DV?	44
• DV:oon liittyvät viestit	44
• Vianetsintä	44

MUOKKAUS

Nimikelistaja kappalelistavalikko	45-49
Title List-Original (Nimikelistaja, alkuperäinen) -valikon käyttö	45
Chapter List-Original (Kappalelista, alkuperäinen) -valikon käyttö	45
Title List-Playlist (Nimikelistaja-toistolista) -valikon käyttö	46
Chapter List-Playlist (Kappalelista-toistolista) -valikon käyttö	46
Nimikelistavalikon käyttö	47
• Nimikkeen poisto	47
• Jos levy on jo viimeistely	47
Nimikelistavalikon käyttö	48
Nimikelistavalikon käyttö	48
Nimikelistavalikon käyttö	49
Nimikelistavalikon käyttö	49
Nimikkeen ja kappaleen muokkaus	50-56
Nimikkeet, kappaleet ja osat	50
Kappalemerkkien lisäys	50
Nimikeminiatyriin muuttaminen	50
Uuden Playlist-toistolistan laadinta	51
Lisää nimikkeitä/kappaleita Playlist toistolistaan	51
Nimikkeen/kappaleen poisto	52
Osan poisto	52
Viimeisen poiston peruutus/teko uudelleen	53
Nimikkeen nimeäminen	53
Kahden kappaleen yhdistäminen yhdeksi	54
Playlist-kappaleen siirto	54
Protect a Title - Suojaa nimike	55
Nimikkeen/kappaleen piilottaminen	55
Divide One Title Into Two - Jaa yksi nimike kahdeksi nimikkeeksi	56
Lisätietoja	57
Tallennuksen tyhjennys	57
Tallennuksen päälle tallennus	57
Title List -nimikelistavalikon katselu muissa DVD-tallentimissa tai soittimissa	57
Tallenteiden toisto toisissa DVD-soittimissa (levyn viimeistely)	57

VIITETIEDOT

Kielikoodien luettelo	58
Maakoodien luettelo	59
Television ohjaus mukana toimitetulla kaukosäätimellä	60
Vianetsintä	61-62
Tekniset tiedot	63

Ohjeiden kuvakkeet

 Ilmaisee vaaroja, jotka voivat aiheuttaa haittaa laitteelle tai muita aineellisia vahinkoja.

 Ilmaisee tämän laitteen erikoiskäyttöominaisuuksia.

 Ilmaisee vihjeitä tehtävän helpottamiseksi.



Tallennukseen sopivat levyt



DVD-RW (Digitaalivideolevy - uudelleenkirjoitettava): Näille levyille voidaan tallentaa toistuvasti. Tallenteita voi poistaa ja samalle levyille voi sitten tallentaa uudelleen.



DVD-R (Digitaalivideolevy - tallennettava): Näille levyille voidaan tallentaa vain kerran. Kun viimeistelet DVD-R -levyn, sille ei voi enää tallentaa tai sitä ei voi muokata.



DVD+RW (Digitaalivideolevy - uudelleenkirjoitettava): Näille levyille voidaan tallentaa toistuvasti. Tallenteita voi poistaa ja samalle levyille voi sitten tallentaa uudelleen.



DVD+R (Digitaalivideolevy - tallennettava): Näille levyille voidaan tallentaa vain kerran. Kun viimeistelet DVD+R -levyn, sille ei voi enää tallentaa tai sitä ei voi muokata.



Huomautuksia

- Tämä laite ei voi tallentaa CD-R- tai CD-RW -levyille.
- PC-tietokoneella tai DVD- tai CD-tallentimella tallennettuja DVD-R/RW-, DVD+R/RW- ja CD-R/RW -levyjä ei ehkä voi toistaa, jos levy on vaurioitunut tai likainen tai jos tallentavan laitteen linssiin on kertynyt likaa.
- Jos tallennat levyille PC-tietokonetta käyttäen, niin vaikka tallennus olisi yhteensopivaa muotoa, levyä ei eräissä tapauksissa voi soittaa johtuen levyn luonnissa käytetyn sovelluksen asetuksista. (Tarkista lisätiedot ohjelmiston julkaisijalta.)

Sopivat levyt



DVD
(8 cm/12 cm disc)



Video CD (VCD)
(8 cm / 12 cm disc)



Audio CD
(8 cm/12 cm disc)

Lisäksi tällä laitteella voi toistaa DVD-R/DVD-RW-levyjä, DVD+R/DVD+RW -levyjä, CD-R/CD-RW-levyjä, jotka sisältävät audionimikkeitä, MP3-tiedostoja tai JPEG-tiedostoja, SVCD- ja Kodak-kuva-CD-levyjä.



Huomautuksia

- Tallennuslaitteen tekniikasta tai CD-R/RW (tai DVD \pm R/ \pm RW) -levystä itsestään riippuen ei eräitä CD-R/RW (tai DVD \pm R/ \pm RW) -levyjä voi toistaa tällä laitteella.
- Älä kiinnitä mitään tarraoja levyn kummallekaan puolelle (etikettipuolelle tai tallennuspuolelle).
- Älä käytä muodoiltaan säännöttömiä CD-levyjä (esim. sydämenmuotoisia tai kahdeksankulmaisia). Seurauksena voi olla virhetoimintoja.

DVD-tallentimen ja DVD-levyjen aluekoodi



Tämä DVD-tallennin on suunniteltu ja valmistettu toistamaan alueelle "2" koodattua DVD-ohjelmistoa. Eräiden DVD-levyjen etikettien aluekoodi kertoo, minkä tyyppisellä DVD-tallentimella kyseisiä levyjä voi toistaa. Tämä laite voi toistaa vain sellaisia DVD-levyjä, joiden tarrassa on 2 tai ALL. Jos yrität toistaa muunlaisia levyjä, viesti "Incorrect region code. Can't play back" ilmestyy tv-ruutuun. Joissakin DVD-levyissä ei ehkä ole aluekooditarraa, vaikka niiden toisto on estetty aluerajoituksilla.



Huomautuksia DVD- ja Video CD -levyistä

Ohjelmistovalmistajat ovat saattaneet tarkoituksella järjestää jotkin DVD- ja Video CD -levyjen toistotoiminnot kiinteiksi. Koska tämä laite toistaa DVD ja Video CD -levyjä ohjelmistovalmistajien suunnittelemissa levysisältöjen mukaan, saattavat jotkin laitteen toisto-ominaisuudet olla pois käytöstä tai joitakin muita toimintoja on lisätty.

Lue myös DVD ja Video CD -levyjen mukana tulleet ohjeet. Eräitä liiketoimintaan tarkoitettuja DVD-levyjä ei ehkä voi toistaa tällä laitteella.

Levyjen sanastoa

Nimike (vain DVD)

Tärkein levyn sisältämä elokuva tai siihen liittyvä viihde-sisältö tai musiikkialbumi.

Jokaiselle nimikkeelle on annettu nimikeviitenumero, jolla löydät nimikkeen helposti.

Kappale (vain DVD)

Elokuvan tai musiikkiesityksen osa, joka on nimikettä pienempi. Nimikkeeseen alle on koottu yksi tai useampia kappaleita. Jokaiselle kappaleelle on annettu kappalenumero, jolla löydät haluamasi kappaleen. Levystä riippuen sille ei ehkä nimetä kappaleita lainkaan.

Raita (vain Video CD ja audio-CD)

Kuvan tai musiikkikappaleen sijaintipaikka video-CD:llä tai audio-CD:llä. Jokaiselle raidalle on annettu raitanumero, jolla löydät haluamasi raidan.

Kohtaus

PBC-toiminnoilla (toistonhallinta) varustetulla Video CD:llä liikkuva kuva ja pysäytyskuvat on jaettu lohkoihin, joiden nimitys on "Kohtaukset". Jokainen levyllä oleva kohtaus näytetään kohtausvalikossa, ja jokaiselle on annettu kohtausnumero, jolla löydät haluamasi kohtauksen. Kohtaus voi koostua yhdestä tai useammasta raidasta.

Video CD -tyypit

Video CD -tyyppinä on kaksi

PBC:llä varustetut Video CD:t (Versio 2.0)

PBC (toistonhallinta) -toiminnolla voit vuorovaikuttaa järjestelmän kanssa valikoiden, hakutoimintojen tai muiden tietokoneille tyyppillisten toimintojen avulla. Lisäksi voidaan toistaa suuritiheyksisiä pysäytyskuvia, jos levy sisältää sellaisia.

Video CD:t ilman PBC:tä (Versio 1.1)

Käytetään samaan tapaan kuin audio-CD-levyjä, ja näiltä levyiltä voi toistaa videokuvia sekä ääntä, mutta niillä ei ole PBC-toistonhallintatoimintoa.





Merkinnöistä





Kun kuvake näkyy näytössä

"" saattaa näkyä televisioruudussa käytön aikana. Tämä kuvake tarkoittaa, ettei tässä käyttöohjekirjassa selitetty toiminto ole käytettävissä tällä levyllä.

Ohjeiden levykekuvakkeet

Jakso, jonka nimikkeessä on jokin seuraavista kuvakkeista, koskee ainoastaan kuvakkeen edustamia levyjä.

Monet tämän tallentimen ominaisuudet riippuvat tallennustilasta. Yksi tai useampi kuvakkeista (, , , ) näytetään kunkin tässä käyttöoppaassa esitetyn toiminnon ohessa niin, että yhdellä vilkaisulla voit todeta, koskeeko se ladattua levyä.

-  DVD-R/RW -levy ja videotallennustila
-  DVD-RW ja VR-tallennustila
-  DVD+Rt
-  DVD+RWt
-  DVD-Video disc
-  Video-CDt
-  Audio CDt
-  MP3 CDt
-  JPEG CDt

Viimeistelty DVD-levy on kuin DVD-videolevy.

Tietoja DVD-R ja DVD-RW -levyistä

Millä tavalla DVD-R ja DVD-RW -levyt ovat erilaisia?

Oleellinen DVD-R- ja DVD-RW -levyjen ero on siinä, että DVD-R on vain kerran tallennettava levy, kun DVD-RW -levylle voidaan tallentaa ja pyyhkiä tallenne pois. DVD-RW -levylle voi tallentaa uudelleen/pyyhkiä pois noin 1000 kertaa.

Voinko toistaa tallennettavia levyjäni tavallisessa DVD-soittimessa?

Videotilassa tallennettuja DVD-R ja DVD-RW -levyjä voidaan yleensä toistaa tavallisessa DVD-soittimessa, mutta levyt täytyy ensin viimeistellä (finalize). Viimeistely kiinnittää sisällön levyille ja tekee levyistä sellaisia, että toiset DVD-soittimet voivat toistaa niitä kuin DVD-Videolevyjä.

VR-tilassa (videotallennus) tallennettuja DVD-RW-levyjä voi toistaa eräissä soittimissa.



Tuotteessa tulee silloin olla ilmoitettu ominaisuus kyvystä toistaa Video Recording -formaattiin tallennettuja DVD-RW -levyjä.

Mitä ovat "tallennustilat"?

Tässä tallentimessa on käytettävissä kaksi tallennustilaa: VR-tila ja Video-tila. Tallennettaessa DVD-R -levyille tallennukset ovat aina videotilassa.

DVD-RW-levyt voi alustaa VR-tilassa tallennukseen tai Video-tilassa tallennukseen.

VR mode recording

- Käytettävissä on 4 erilaista kuvan laadun/tallennusajan asetusta (HQ, SQ, LQ, EQ)
- Ei voi toistaa tavallisilla DVD-soittimilla
- Tallenteita voi muokata (editoida) laajasti

Video mode recording

- Käytettävissä on 4 erilaista kuvan laadun/tallennusajan asetusta (HQ, SQ, LQ, EQ)
- Voi toistaa tavallisilla DVD-soittimilla (viimeistelyn jälkeen)
- Rajalliset muokausmahdollisuudet



Huomautus

Formaatti DVD-Video (videotila) on uusi, DVD Forumissa vuonna 2000 hyväksytty tallennemuoto DVD-R/RW -levyille tallennukseen. Siksi saatat kohdata joitakin ongelmia toistettaessa tallennettavia DVD-levyjä joillakin soittimilla. Ilmiöihin kuuluvat videohäiriöt, äänen ja/tai kuvan katkeilut ja toiston äkilliset pysähtymiset. Yhtiömme ei ole vastuussa ongelmista toistettaessa tällä tallentimella tallennettuja levyjä toisissa soittimissa.

Voiko DVD:tä editoida samoin kuin videonauhaa?

Ei voi. Editoidessa videonauhaa tarvitaan yksi videodekki toistamaan alkuperäistä nauhaa ja toinen tallentamaan muokkaukset. DVD:llä editoidaan tekemällä "Playlist"-toistolista, joka sisältää toistettavan materiaalin ja sen toistoajat. Toistettaessa tallennin toistaa levyä toistolistan mukaan.

Sanoista "Original - Alkuperäinen" ja

"Playlist - Toistolista".

Tässä käyttöoppaassa käytetään usein sanoja Original ja Playlist-toistolista, joilla tarkoitetaan alkuperäistä sisältöä ja editoitua, muokattua versiota.

- **Original (Alkuperäinen):** sisältö tarkoittaa alkuperäistä tallennusta levyille.
- **Playlist - Toistolista:** sisältö tarkoittaa levyn muokattua versiota — sitä, miten alkuperäistä sisältöä tulee toistaa.

Tietoja DVD+R ja DVD+RW -levyistä

Miten DVD+R ja DVD+RW -levyt eroavat toisistaan?

Oleellinen DVD+R- ja DVD+RW -levyjen ero on siinä, että DVD+R on vain kerran tallennettava levy, kun DVD+RW -levylle voidaan tallentaa ja pyyhkiä tallenne pois. DVD+RW -levylle voi tallentaa uudelleen/pyyhkiä pois noin 1000 kertaa.

Tallennus DVD+RW -tilassa

- Käytettävissä on 4 erilaista kuvan laadun/tallennusajan asetusta (HQ, SQ, LQ, EQ)
- Voi toistaa tavallisilla DVD-soittimilla
- Muokattua sisältöä voi toistaa tavallisilla DVD-soittimilla vain viimeistelyn jälkeen
- Tallenteissa voi muokata nimikettä ja kappaleita

Tallennus DVD+R -tilassa

- Käytettävissä on 4 erilaista kuvan laadun/tallennusajan asetusta (HQ, SQ, LQ, EQ)
- Voi toistaa tavallisilla DVD-soittimilla (viimeistelyn jälkeen)
- Mikään DVD+R-levyjen muokattu sisältö ei ole yhteensopiva tavallisten DVD-soittimien kanssa. (Piilotettu, yhdistelty kappaleita, lisätty kappalemerkkejä jne.)
- Rajalliset nimikkeen/kappaleen muokausmahdollisuudet



Tallennuksesta DVD:lle



Huomautuksia

- Tämä laite ei voi tallentaa CD-R- tai CD-RW -levyille.
- Yhtiömme ei ole millään tavalla vastuussa tallennusten epäonnistumisesta sähkökatkojen, viallisten levyjen tai tallentimen vaurioiden johdosta.
- Sormenjäljet ja pienet naarmut levyllä voivat vaikuttaa toiston ja/tai tallennuksen suorituskykyyn. Huolehdi levyistä hyvin.

Levytyypit ja tallennusformaatit, -tilat ja asetukset

Tämä tallennin voi toistaa viittä erilaista DVD-levytyyppiä: esitallennettua DVD-Videolevyjä, DVD-RW, DVD-R, DVD+RW ja DVD+R -levyjä. DVD-R -levyjen formaatti on aina "Videoformaatti" – sama kuin esitallennetuilla DVD-Video -levyillä. Tämä tarkoittaa, että viimeisteltyä DVD-R -levyä voi toistaa tavallisessa DVD-toistimessa. DVD-RW -levyt ovat oletusarvoisesti Videotallennusformaattissa, mutta voit vaihtaa sen Videoformaattiin, mikäli tarpeellista. (Levyn uudelleenalustus pyyhkii sisällön levytä.) Tallennustila on läheisesti yhteydessä levyn formaattiin. Jos levyn formaatti on Videotallennus, tallennus tapahtuu VR-tilassa; jos levyn formaatti on Video, tallennus tapahtuu Videotilassa (paitsi DVD-Video, joka ei ole tallennettava eikä sille ole tallennustilaa). Tallennustilojen (jotka on kiinteitä koko levyllä) mukana ovat tallennusasetukset. Niitä voidaan muuttaa tarvittaessa jokaisella tallennuskerralla ja määrittellä kuvanlaatu ja kuinka paljon tilaa tallennus vie levytä.

Huomautuksia tallennuksesta

- Näytetyt tallennusajat eivät ole tarkkoja koska tallennin käyttää bittinopeudeltaan mukautuvaa videopakkausta.
- Tämä tarkoittaa sitä, että tarkat tallennusajat riippuvat tallennettavasta materiaalista. o Tallennettaessa TV-lähetystä tallennusajat saattavat olla lyhyempiä jos kuva on heikkotasoinen tai sisältää häiriöitä.
- Jos tallennat pysäytyskuvia tai vain ääntä, tallennusaika on pidempi.
- Näytetyt tallennuksen pituus ja jäljellä oleva aika eivät välttämättä aina vastaa yhdessä levyn pituutta täsmällisesti.
- Käytettävissä oleva tallennusaika saattaa vähentyä jos muokkaat levyä laajalti.
- Varmistu DVD-RW -levyä käytettäessä, että tallennusformaatin vaihto (Video tai VR -tila) tapahtuu ennen kun tallennat mitään levyllä. Katso sivulta 27 (Levyn formaatti) ohjeet kuinka se tapahtuu.
- Käytettäessä DVD-R -levyä, voit jatkaa tallennusta kunnes levy on tyhjä, tai viimeistelet set. Tarkista ennen tallennusistunnon aloittamista kuinka paljon tallennusaikaa levyllä on jäljellä.
- Käytettäessä DVD-RW -levyä Videotilassa, käytettävissä oleva tallennusaika lisääntyy vain jos poistat viimeksi levyllä tallennetun nimikkeen.
- Title List-Original - Nimikelistä, alkuperäinen -valikon Erase Title - Poista nimike -valinta vain piilottaa nimikkeen, ei varsinaisesti pyyhi sitä levytä ja siten lisää käytettävissä olevaa tallennusaikaa (ellei se ole viimeksi tallennettu nimike DVD-RW -levyllä Videotilassa).
- Tallennus päällekirjoittaen on käytettävissä DVD+RW-levyillä.

Levytyyppi	Levyformaatti	Tallennustila	Toiminnot
DVD-Video	Videoformaatti	ei ole	Vain toisto
DVD-RW	Videotallennus (oletus)	VR-tila	Toisto, tallennus, Original/Playlist-muokkaus
	Videoformaatti	Videotila	Toisto, rajoitettu tallennus, rajoitettu muokkaus
DVD-R	Videoformaatti	Videotila	Toisto, rajoitettu tallennus, rajoitettu muokkaus
DVD+RW	+RW-videoformaatti	DVD+RW	Toisto, rajoitettu tallennus, nimikkeen/kappaleen muokkaus
DVD+R	+R-videoformaatti	DVD+R	Toisto, rajoitettu tallennus, rajoitettu nimikkeen/kappaleen muokkaus

Tallennus tv:n audiokanavilta

Tallennin voi tallentaa NICAM tai tavallista ääntä. Jos NICAM asetuksena (sivulla 21) on Auto, NICAM äänen tallentaminen onnistuu jos lähetys on NICAM. Jos lähetys ei ole NICAM, tavallista ääntä tallennetaan aina.

Videotallennusten rajoituksia

- Et voi tallentaa kopiosuojattua videota tällä tallentimella. Kopiointisuojattu video sisältää DVD-Video -levyt ja joitakin satelliittilähetyksiä. Jos kopiosuojattua aineistoa tavataan tallennuksen aikana, tallennus pysäytetään tai keskeytetään automaattisesti ja virheilmoitus näkyy ruudussa.
- Video joka on "kopiointi vain kerran" tyyppistä, voidaan tallentaa käyttäen DVD-RW -levyä VR-tilassa käyttäen CPRM-järjestelmää (katso alla).
- Tämä tallennin ei tallenna kunnolla NTSC-formaatin signaalia analogisesta tai DV-sisääntulosta.
- SECAM-formaatin videosignaalit (sisäänrakennetusta TV-virittimestä tai analogisisääntuloista) tallennetaan PAL-formaatissa.

Mitä on 'CPRM'?

CPRM on kopiosuojausjärjestelmä (sisältää sekoitusmuokkauksen), joka sallii ainoastaan "kertakopioitavien" lähetysten tallennuksen. CPRM on lyhenne sanoista Content Protection for Recordable Media.

Tämä tallennin on CPRM-yhteensopiva, mikä tarkoittaa, että voit tallentaa kertakopioitavia lähetyksiä, mutta et voi enää tehdä tallenteista lisäkopioita. CPRM-tallenteita voi tehdä ainoastaan VR-tilassa alustetuille DVD-RW-levyille ja CPRM-tallenteita voi toistaa vain nimenomaan CPRM-yhteensopivissa soittimissa.

Tekijänoikeus

- Tallennuslaitetta tulee käyttää ainoastaan lain sallimaan kopiointiin ja käyttäjää neuvotaan tarkistamaan huolellisesti, mikä kopiointi on laillista siinä maassa, jossa kopioita tehdään. Tekijänoikeuksin suojatun aineiston, kuten elokuvien tai musiikin, kopiointi on laitonta, ellei sitä ole lakiperusteisin poikkeuksin sallittu tai sen oikeuksien omistaja ole antanut suostumustaan.
- Tämä tuote sisältää tekijänoikeuksien suojaustekniikkaa, joka on suojattu eräillä yhdysvaltalaisilla patenttihakemuksilla ja muilla oikeuksilla henkiseen omaisuuteen, jotka ovat Macrovision Corporationin ja muiden oikeudenomistajien omaisuutta. Tämän tekijänoikeuksien suojaustekniikan käyttöön täytyy olla Macrovision Corporationin lupa ja se on tarkoitettu ainoastaan koti- ja muuhun rajoitettuun katseluun, ellei Macrovision Corporation ole antanut toisenlaista lupaa. Ohjelmakoodin purku tai laitteiston purkaminen on kielletty.

Kaukosäätimen käyttöetäisyys

Kohdistista kaukosäädin kaukoanturiin ja paina näppäimiä.

Kaukosäätimen paristojen asennus

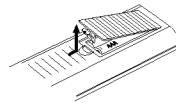

Irrota paristokotelon kuori kaukosäätimen takaa ja laita sisään kaksi R03 (koko AAA) paristoa + ja - oikein suunnattuina.



Vaara:

Älä käytä sekaisin vanhoja ja uusia paristoja. Älä koskaan käytä sekaisin eri tyyppin paristoja (vakio, alkali jne.)

DVD-tallentimen nollaus

Jos havaitset jonkin seuraavista oireista...

- Laitteen verkkojohto on pistorasiassa, mutta virta ei kytkeydy päälle tai pois.
- Etupaneelin näyttö ei toimi.
- DVD-tallennin ei toimi normaalisti.

...voit nollata (palauttaa tehdasasetuksiin)

DVD-tallentimen seuraavasti:

- Paina ja pidä POWER-virtanäppäintä alhaalla vähintään viisi sekuntia. Tämä pakottaa laitteen kytkeytymään pois päältä. Kytke laitteeseen virta painamalla POWER-painiketta uudelleen.
- Irrota verkkojohto, odota vähintään viisi sekuntia ja liitä verkkojohto sitten takaisin.

Varotoimet

Laitteen käsittely

Laitteen kuljettaminen

Alkuperäisestä tehtaan pahvilaatikosta ja pakkausmateriaaleista on apua. Parhaan suojan esim. muutossa saat, kun pakkaat laitteen takaisin tehtaan alkuperäispakkaukseen.

Laitteen paikka

Lähellä olevan television, videonaururin tai radion kuva tai ääni voivat vääristyä toiston aikana. Siirrä tässä tapauksessa laite kauemmaksi televisiosta, videonaururista tai radiosta tai ota levy pois ja sammuta laite.

Kun puhdistat ulkopintaa

Älä käytä laitteen lähellä haihtuvia nesteitä, kuten hyönteissumutteita. Älä jätä kumi- tai muoviesineitä kosketukseen laitteen kanssa pitkäksi ajaksi. Ne jättävät merkkejä pintaan.

Laitteen puhdistus

Kotelon puhdistaminen

Käytä pehmeää, kuivaa kangasta. Jos pinnat ovat erittäin likaiset, kostuta pehmeä kangas miedolla pesuaineella. Älä käytä vahvoja liuottimia, kuten alkoholia, bensiiniä tai ohenteita, koska voivat vaurioittaa laitteen pintaa.

Toistokuvan selkeys

DVD-tallennin on korkeatekninen tarkkuuslaite. Jos optinen lukulinssi ja levyaseman osat ovat likaiset tai kuluneet, kuvan laatu huononee. Suositetaan säännöllistä tarkastusta ja huoltoa 1000 tunnin käyttövälein. (Tämä riippuu käyttöolosuhteista.) Lisätietoja saat ottamalla yhteyden lähimpään vähittäismyyjiin.

Huomautuksia levyistä

Levyjen käsittely

Älä koske levyn toistopuoleen. Pitele levyä reunoista niin, ettei pintaan jää sormenjälkiä. Älä kiinnitä tarroja tai teippiä levyihin.



Levyjen säilytys

Säilytä levy käytön jälkeen kotelossaan. Älä jätä levyä suoraan auringonpaisteeseen tai lämmönlähteiden lähelle tai jätä suoraan auringonpaisteeseen pysäköityyn autoon, koska lämpötila voi nousta auton sisällä merkittävästi.

Levyjen puhdistus

Sormenjäljet tai pöly levyillä voi heikentää kuvan laatua ja vääristää ääntä. Puhdista levy pehmeällä kankaalla ennen toistokäyttöä. Pyyhi levyä keskiöstä ulospäin.



Älä käytä vahvoja liuottimia, kuten alkoholia, bensiiniä, ohenteita, kaupoissa myytäviä puhdistusaineita tai vanhoille vinylilevyille tarkoitettuja antistaattisia suihkeita.



INPUT4 (VIDEO IN/AUDIO IN (vasen/oikea))

Liitä ulkoisen lähteen audio/videolähdöt (audiojärjestelmä, TV/monitori, videonauhuri, videokamera jne.).

POWER VIRTA-näppäin ja ilmais-in

Kytkee DVD-tallentimen ON -PÄÄLLE tai OFF - POIS.
Palaa punaisena, kun tallennin on valmiustilassa.

INPUT 4 (S-VIDEO IN)

Liitä ulkoisen lähteen D-Video-lähtö (TV/monitori, videonauhuri, videokamera jne.).

DV INPUT

Liitä digitaalivideokameran DV-lähtö.

Levykelkka

Laita levy tähän.

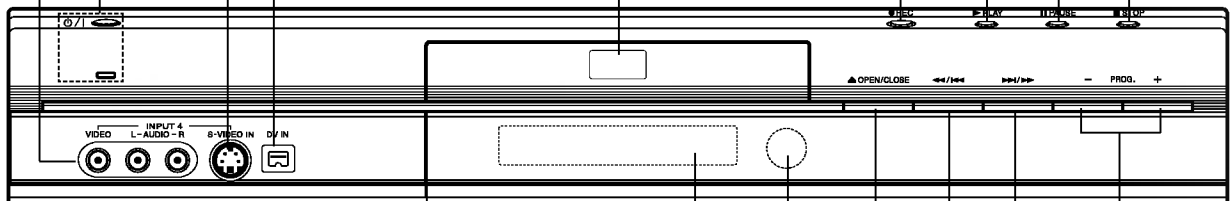

Näyttöruutu

Näyttää DVD-tallentimen nykyisen tilan.

Kaukoanturi

Kohdista DVD-tallentimen kaukosäädin tähän.

OPEN/CLOSE - AVAA/SULJE (▲)

Avaa tai sulkee levykelkan.



Siirry nykyisen kappaleen/raidan alkuun tai edelliseen kappaleeseen/raidalle.
Pikahae taaksepäin toiston aikana painamalla ja pitämällä alhaalla kaksi sekuntia.



Siirry SEURAAVAAN kappaleeseen/raidalle.
Pikahae eteenpäin toiston aikana painamalla ja pitämällä alhaalla kaksi sekuntia.

PROG. (+/-)

Skannaa ylös tai alas muistiin tallennettuja kanavia.

Levytyyppien ilmaisimet

Näyttävät ladatun levyn tyyppin.

REC Tallennin tallentaa.

L Ilmaisee, että tallennin on ajastintallennustilassa tai ajastintallennus on ohjelmoitu.

HQ, SQ, LQ, EQ
Osoittaa tallennustilan.

ST Ilmaisee, että kun vastaanotetaan stereolähetystä.

BIL Ilmaisee, että kun vastaanotetaan KAKSIKIELISTÄ lähetystä.

CHP Näyttää nykyisen kappaleen numeron.

TRK Näyttää nykyisen raidan numeron.

TV Ilmaisee, että tallennin on tv-viritintilassa.

TITLE - NIMIKE
Näyttää nykyisen nimikkeen numeron

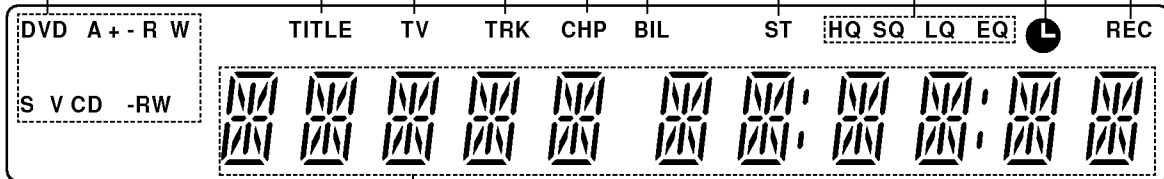

Merkki-ilmaisimet

Näyttävät kellon, kokonaistoistoajan, kuluneen ajan, nimikkeen numeron, kappaleen/raidan numeron, kanavan jne.

POWER - VIRTA
Kytkee tallentimen ON -PÄÄLLE tai OFF - POIS.

TV/DVD
Tallentimen virittimen tai television virittimen kanavien valinta katseluun.

PIP
Valitsee PIP-toiminnon (kuva kuvassa) päälle tai pois.

0-9 numeronäppäimet
Valitse valikon numeroituja kohtia.

AV
Vaihtaa tallennukseen käytettävän tulon (virtitin, AV1-4 tai DV IN).

AUDIO
Valitsee audiotoston kielen (DVD) tai audiokanavan (CD).

SUBTITLE - ALANIMIKE
Valitsee alanimikkeen kielen.

ANGLE - KULMA
Valitsee DVD:llä kamerakulman, jos käytettävissä.

REC (●)
Aloittaa tallennuksen. Aseta tallennusaikajan pituus painamalla toistuvasti.

REC MODE
Valitsee tallennustilan: HQ, SQ, LQ tai EQ.

TIMER REC
Näyttää ajastintallennuksen valikon.

CLEAR - TYHJÄÄ
Poistaa raitanumeron ohjelmalistasta tai merkin merkkihaku-valikossa.

ZOOM
Suurentaa DVD-videokuvaa.

INSTANT SKIP - PIKAHYPPY
Hyppää 15 sekuntia eteenpäin levyllä (tyypillisen tv-mainoksen verran).

TITLE - NIMIKE
Näyttää levyn nimikevalikon, jos sellainen on.

THUMBNAIL - MINIATYYRI
Valitsee miniatyyrikuvan nykyisestä nimikkeestä ja kappaleesta käytettäväksi Original- tai Playlist-valikossa.

CHP ADD
Liittää kappalemerkin toistettaessa/tallennettaessa VR-tilassa DVD-RW-levylle.

MARKER - MERKKI
Merkitsee mikä tahansa kohdan toistossa.

SEARCH - HAKU
Näyttää merkkihakuvalikon.

PROGRAM - OHJELMA
Lisää raita ohjelmalistaan.

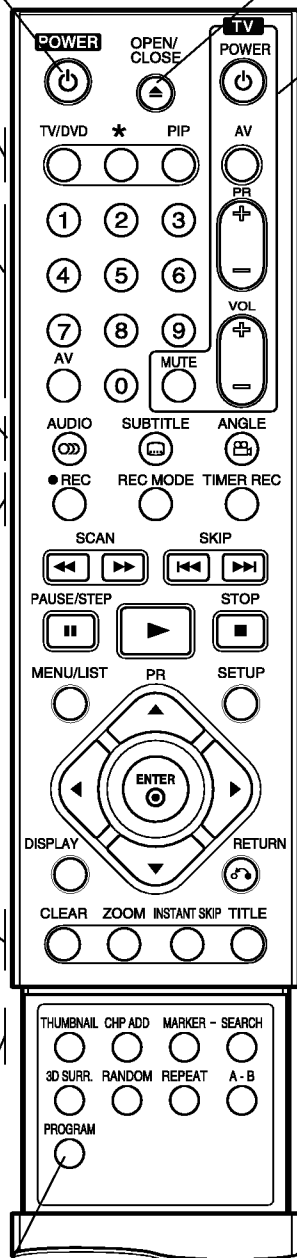

OPEN/CLOSE - AVAA/SULJE (▲)
Avaa ja sulkee levykelkan.

Television ohjausnäppäimet

POWER - VIRTA: Kytkee television virran päälle tai pois.

AV: Valitsee TV:n lähteen.

PR +/-: Valitsee TV:n kanavan.

VOL +/-: Säättää television äänenvoimakkuuden.

MUTE: Mykistää television tilapäisesti: palautaa ääni painamalla uudelleen.

SKIP - HYPPI (◀◀ / ▶▶)

Siirry seuraavaan kappaleeseen tai raidalle. Palaa nykyisen kappaleen tai raidan alkuun tai siirry edelliseen kappaleeseen tai raidalle.

SCAN (◀◀ / ▶▶)

Haku taaksepäin tai eteenpäin.

PAUSE/STEP -

TAUKO/ASKELLUS (||)

Tauota toisto tai tallennus hetkeksi, poistu taukotilasta painamalla uudelleen.

▶ (PLAY)

Aloittaa toiston.

STOP (■)

Pysäyttää toiston tai tallennuksen.

MENU/LIST

DVD-levyn, nimikelistan tai toistolistan valikon käyttönäppäin.

SETUP - ASETUKSET

Käytä asetusvalikkoa tai poistu siitä.

ENTER

- Hyväksyy valinnan valikossa.

- Näyttää tietoja tv-ohjelman katselun yhteydessä.

◀ / ▶ / ▲ / ▼ (vas/oik/ylös/ alas)

Valitsee vaihtoehdon valikosta.

PR ▲ / ▼ (ylös/ alas)

Skannaa ylös tai alas muistiin tallennettuja kanavia.

DISPLAY-NÄYTTÖ

Tuo esiin tv-ruutunäytön.

RETURN (↶)

- Poistaa valikon.

- Näyttää PBC:llä varustetun video-CD:n valikon.

3D SURR.

Valitsee 3D SURROUND:in toiston aikana.

RANDOM - SATUNNAISA

Toistaa raidat satunnaisjärjestyksessä.

REPEAT - UUDESTAAN

Toista uudestaan kappale, raita, nimike, kaikki.

A-B

Toista jakso uudestaan.

AERIAL - ANTENNI

Liitä antenni näihin liittimiin.

EURO AV 2 DECODER

Liitä ulkoisen lähteen audio/videolähdöt (kaapeli-tv-dekooderi, digiboksi, videonauhuri jne.).

COAXIAL (Digitaaliaudion lähtöliitin)

Koaksiaaliliitäntä digitaaliaudiolaitteisiin.

COMPONENT VIDEO OUT (Y Pb Pr)

Liitäntä televisioon, jossa on Y Pb Pr -tulot.

VIDEO OUT/AUDIO OUT (vasen/oikea)

Liitäntä televisioon, jossa on video- ja audiosisäänmenot.

VIDEO IN 3 / AUDIO IN 3 (vasen/oikea)

Liitä ulkoisen lähteen audio/videolähdöt (audiojärjestelmä, TV/monitori, videonauhuri, videokamera).

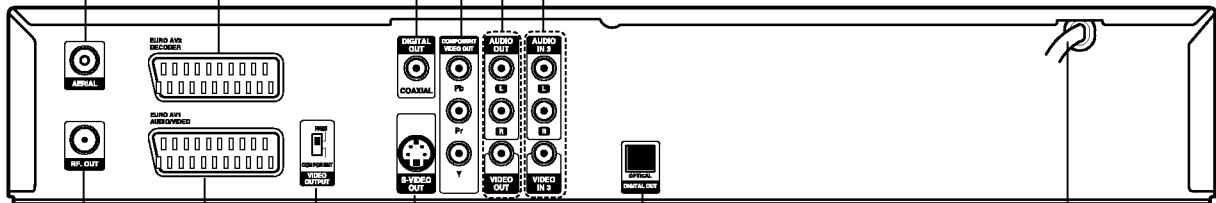

Verkkovirtajohto
Liitä verkkovirran pistorasiaan.

OPTICAL (Digitaaliaudion lähtöliitin)
Optinen liitäntä digitaaliaudiolaitteisiin.

S-VIDEON LÄHTÖ

Liitäntä television on S-Videoon sisäänmenoon.

VIDEON ULOSTULO-kytkin

Valitse joko COMPONENT VIDEO OUT tai EURO AV1 AUDIO/ VIDEO -liittimen RGB-signaali riippuen siitä, miten liität DVD-tallentimen televisioon.

EURO AV 1 AUDIO/VIDEO

Liitäntä televisioon, jossa on SCART-liitin.

RF. OUT

Siirtää antennisignaalin televisioon/monitoriin



Vaara:

Älä koske takapaneelin liittimien sisällä olevia piikkejä. Staattisen varauksen purkautuminen voi vaurioittaa laitetta pysyvästi.

Vihjeitä

- Soitin voidaan liittää monella tavalla riippuen televisiostasi ja niistä laitteista, joita haluat tallentimeen liittää. Käytä ainoastaan alla kuvailtuja liitäntöjä.
- Teet liitännät parhaiten lukemalla television, videonauhurin sekä stereo- ja muiden laitteiden käyttöohjeet tarvittaessa.

Vaara:

- Varmista, että DVD-tallennin on liitetty suoraan televisioon. Säädä televisio oikealle videon sisääntulokanavalle.
- Älä liitä DVD-tallentimen AUDIO OUT -ulostuloa audiolaitteesi (nauhurin) äänisignaalin sisäänmenoliittimeen.
- Älä liitä DVD-tallenninta televisioon videonauhurin kautta. Kopiointisuojausjärjestelmä saattaa vääristää DVD:n tuottamaa kuvaa.

Liittäminen antenniin

Irrota antennikaapelin liitin televisiosta ja työnnä se antenniliittimeen DVD-tallentimen takana. Työnnä antennikaapelin pää DVD-tallentimen TV-liittimeen ja toinen pää television antennituloliittimeen.

RF-koaksiaaliliitäntä

Yhdistä DVD-tallentimen RF. OUT -liitin television antennituloliittimeen käyttäen mukana toimitettua 75 ohmin koaksiaalikaapelia (R). RF. OUT -liitin välittää signaalin AERIAL-antenniliittimestä.

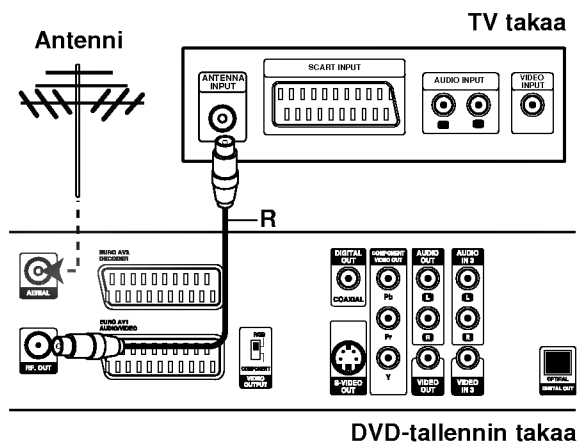

Liittäminen televisioon

- Tee jokin seuraavista liitännöistä riippuen nykyisen laitteistosi ominaisuuksista.
- Käytettäessä COMPONENT VIDEO OUT -liitäntä aseta VIDEO OUTPUT-valintakytkin asentoon COMPONENT. Käytettäessä SCART -liitäntä aseta VIDEO OUTPUT-valintakytkin asentoon RGB.

SCART-liitäntä

Kytke DVD-tallentimen EURO AV1 AUDIO/VIDEO-scartliittimestä scartkaapeli (T) television vastaaviin liittämiin.

Videoliitäntä

Kytke DVD-tallentimen VIDEO OUT -liitin videokaapelilla (V) television videotuloliittimeen.

S-Video -liitäntä

Kytke DVD-tallentimen S-VIDEO OUT -liitin S-Videokaapelilla (S) television S-Videotuloon.

Komponenttvideoliitäntä

Kytke DVD-tallentimen COMPONENT VIDEO OUT -liittimistä Y Pb Pr -kaapeli (C) television vastaaviin liittämiin.

Audioliitännät (vasen/oikea)

Kytke DVD-tallentimen vasen ja oikea AUDIO OUT -liittimistä audiokaapelit (A) television vasempaan ja oikeaan audiotuloliittimeen. Älä liitä DVD-tallentimen AUDIO OUT -ulostuloa audiolaitteesi (nauhurin) äänisignaalin sisäänmenoliittimeen.

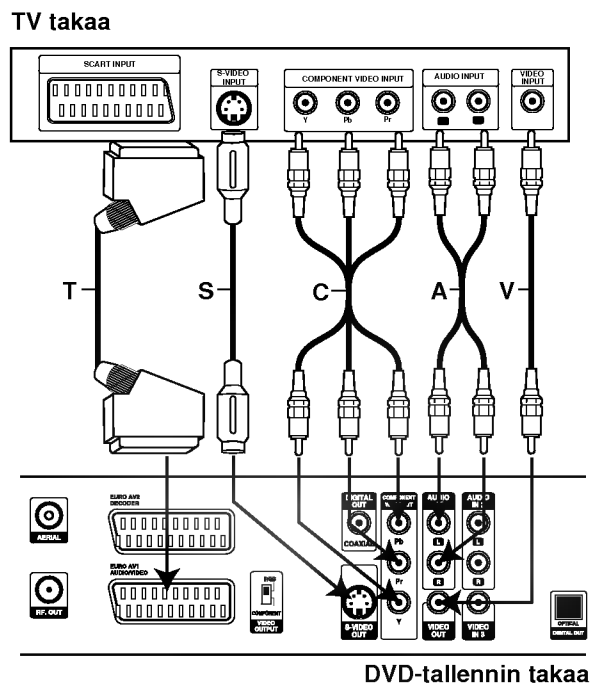

Liitännät kaapelitv-lisälaitteeseen tai satelliitivastaanottimeen

Jos kaapeli- tai satelliitivastaanottimessa on sisäinen dekooderi, liitä se tähän tallentimeen ja televisioon tällä sivulla esitetyllä tavalla. Jos käytät erillistä dekooderia kaapeli/satelliitti-tv:lle, tee liitännät oikealla olevien ohjeiden mukaan.

Tämän sivun liitäntöjen avulla voit:

- Tallentaa miltä tahansa kanavalta valitsemalla sen kaapelitv-boksin/satelliitiviritimestä.

- 1** Liitä RF-kaapelit esitetyllä tavalla. Näin voit katsella ja tallentaa tv-kanavia.
- 2** Liitä EURO AV1 AUDIO/VIDEO-liittimestä SCART-kaapeli television SCART AV -liittimeen. Näin voit katsella levyjä.
- 3** Liitä EURO AV1 AUDIO/VIDEO-liittimestä SCART-kaapeli satelliitti/kaapelitv-boksin SCART AV -liittimeen. Näin voit tallentaa sekoitettuja tv-kanavia.

Vihje

Tässä tallentimessa on 'läpisiilmukoitu' signaalin välitystoiminto. Ominaisuuden ansiosta voit tallentaa tv-ohjelmaa tämän tallentimen sisäänrakennetusta TV-viritimestä ja katsella samalla satelliitti- tai kaapelitv-kanavaa (ks. sivu 40).

Vaara:

Älä liitä tätä tallenninta televisioon videonauhurin, satelliitivastaanottimen tai kaapelitv-laitteen kautta. Liitä aina kaikki laitteet suoraan televisioon tai AV-vastaanottimeen.

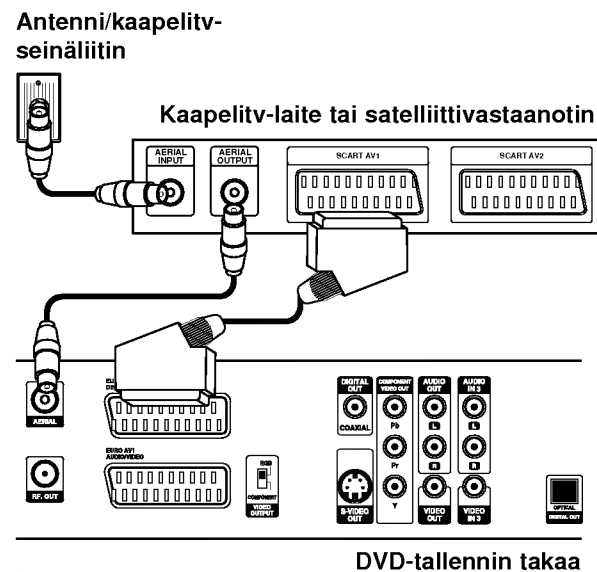

Liittäminen ulkoiseen dekooderiin

Jos käytät erillistä dekooderia kaapeli/satelliitti-tv:lle, tee liitännät tällä sivulla olevien ohjeiden mukaan.

- 1** Liitä antenni/kaapelitv-kaapeli kaapelitv-laitteen/satelliitiviritimen antennituloliittimeen.
- 2** Liitä dekooderi kaapelitv/satelliitiviritimeen SCART-kaapelilla. Katso tarkemmat tiedot dekooderiboksin käyttöoppaasta.
- 3** Liitä EURO AV2 DECODER -liittimestä SCART-kaapeli satelliitti/kaapelitv-boksin SCART AV-liittimeen.
- 4** Liitä EURO AV1 AUDIO/VIDEO-liittimestä SCART-kaapeli television SCART AV -liittimeen.

Vaara:

- Älä liitä dekooderiboksin suoraan tähän tallentimeen.
- Dekooderin informaatio (esimerkiksi maksu-tv-palvelut) on katseltavissa vain, kun tämä tallennin on sammutettuna (valmiustilassa).
- Jotta tämän tallentimen ajastintallennus toimisi oikein, täytyy myös satelliitti/kaapeli-tv-boksin virran olla päällä tallennuksen aikana.
- Näillä liitännöillä ei ole mahdollista katsella yhtä tv-ohjelmaa ja tallentaa toista.

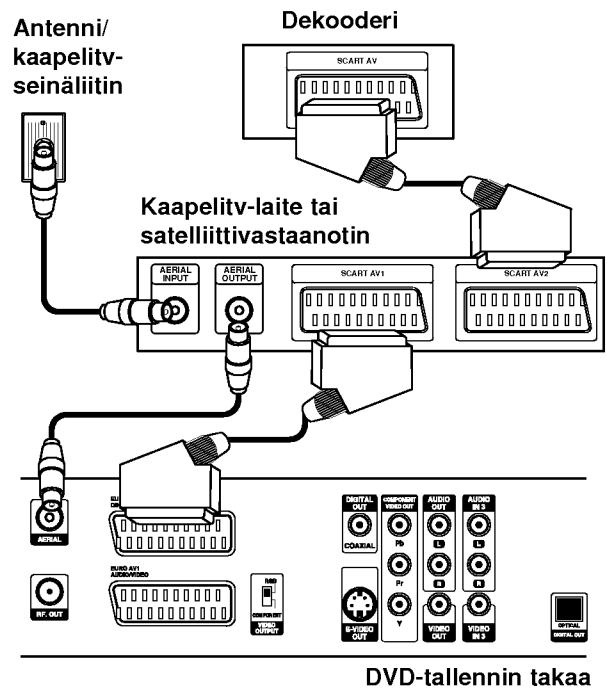

Liittäminen vahvistimeen

Liittäminen vahvistimeen, jossa on kaksi-kanavainen analoginen stereo tai Dolby Pro Logic II/Pro Logic

Kytke DVD-tallentimen vasen ja oikea AUDIO OUT -liittimistä audiokaapelit (A) vahvistimen, vastaanottimen tai stereolaitteiden vasempaan ja oikeaan audiotuloliittimeen.

Liittäminen vahvistimeen, jossa on kaksikanavainen digitaalistereo (PCM) tai audio/video-vastaanottimeen, jossa on monikanavadekooderi (Dolby Digital™, MPEG 2 tai DTS)

1 Kytke yksi DVD-tallentimen DIGITAL AUDIO OUT -liittimistä (OPTICAL O tai COAXIAL X) vastaavaan liittimeen vahvistimessa. Käytä lisävarusteena saatavaa digitaalista (optinen O tai koaksiaali X) audiokaapelia.

2 Sinun täytyy aktivoida tallentimen digitaalinen ulostulo. (Ks. "Audio" sivulla 24.)

D Digitaalinen monikanavaääni

Digitaalinen monikanavaääni antaa parhaan äänenlaadun. Tätä varten tarvittavat monikanavaisen audio/videovastaanottimen, joka tukee yhtä tai useampaa DVD-tallentimen tukemaa audioformaattia (MPEG 2, Dolby Digital ja DTS) Tarkista tiedot vastaanottimen käyttöohjeista ja merkeistä vastaanottimen etulevyssä.



Vaara:

DTS-lisenssisopimuksista johtuen digitaalinen ulostulo on DTS-digitaalililassa, kun DTS-audiovirtaustoisto on valittu.



Huomautuksia

- Jos digitaalisen ulostulon audioformaatti ei vastaa vastaanottimesi ominaisuuksia, vastaanotin tuottaa kovaa, vääristynyttä ääntä tai ei tuota ääntä lainkaan.
- Kuusikanavainen Digital Surround -ääni on saatavissa digitaaliliitännän kautta vain, jos vastaanotin on varustettu digitaalisella monikanavadekooderilla.
- Painamalla AUDIO näet tv-ruutunäytössä nykyisen DVD:n audioformaatin.
- Tämä tallennin ei suorita DTS-ääniraidan sisäistä (2 kanavan) dekodausta. Voit kuunnella DTS-monikanavasurround-ääntä liittämällä tämän tallentimen DTS-yhteensopivaan vastaanottimeen jollakin tämän tallentimen digitaalisista lähdöistä.

DVD-tallennin takaa

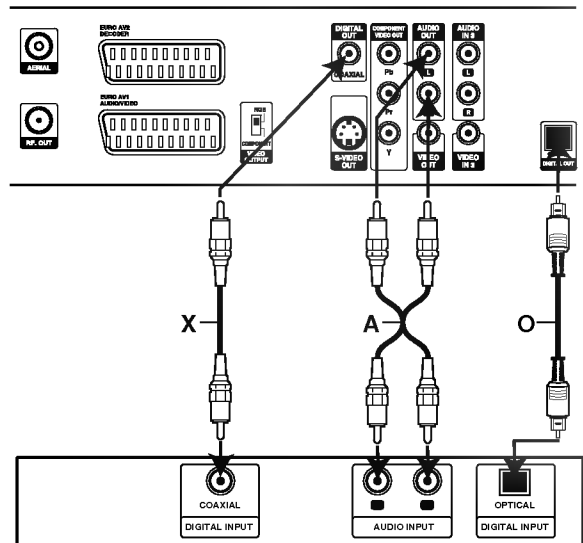

Vahvistin (vastaanotin)

Audio/video-lisäliitännät (A/V)

DVD-tallentimeen

Liitä DVD-tallentimen tuloliittimet (AV3, AV4) lisälaitteen audio/video -lähtöliittimiin käyttämällä audio/video-kaapeleita.

Huomautus

Jos käytät etupaneelin S-VIDEO -liitintä, ei VIDEO IN -tuloliitin etupaneelissa ole käytettävissä.

Liitinpaneeli lisälaitteille
(videonauhuri, videokamera jne.)

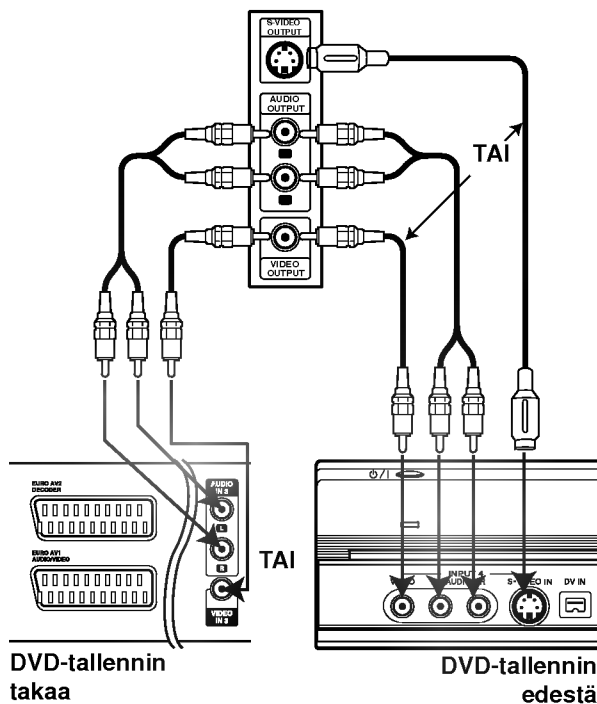

Liittäminen digitaalivideokameraan

Etupaneelin DV IN -liitintä käyttäen on mahdollista liittää digitaalinen DV-videokamera tai videonauhuri tai DVD-R/RW-tallennin sekä siirtää digitaalisesti DV-tallennuksia tai DVD-R/RW-levyjen sisältöä DVD-R/RW-levyille.

Liitä DV-videokamera/videodekki tämän tallentimen etupaneelin DV IN -liittimeen käyttäen DV-kaapelia (ei mukana).

Huomautus

Tämä liitin on tarkoitettu ainoastaan DV-laitteiden liittämiseen. Se ei ole yhteensopiva digitaalisatelliittiviritimien tai D-VHS-videonauhureiden kanssa.

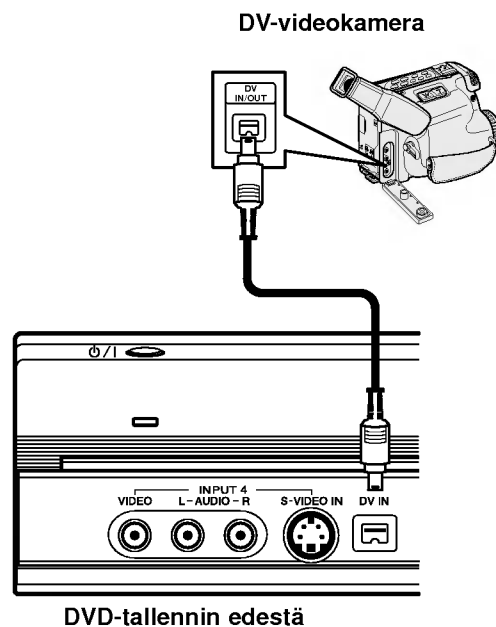

Alkuasetukset

Tässä valikkojärjestelmässä on useita tapoja mukauttaa annettuja asetuksia. Useimmissa valikoissa on kolme tasoa asetusvalinnoille, mutta jotkut niistä vaativat useampia tasoja monille asetuksille. Jos painat SETUP, vain valikkojärjestelmän ensimmäinen ja toinen taso ilmestyy tv-ruutuun. Kolmannen tason saa näyttöön painamalla ►. Valikkotasossa liikkumiseen nähdään käyttäjää seuraavalle tasolle opastava "►" valikkomerkin oikealla puolella.

Näin saat valikon esiin ja poistut siitä:

Hae valikko esiin painamalla SETUP. Takaisin aloitusnäyttöruutuun pääsee painamalla SETUP toisen kerran.

Siirtyminen seuraavalle tasolle:

Paina kaukosäätimessä ►.

Siirtyminen takaisin edelliselle tasolle:

Paina kaukosäätimessä ◀.

Peruskäyttö

- 1** Paina SETUP.
Esiin tulee asetusvalikko.
- 2** Valitse haluttu vaihtoehto painamalla ▲ / ▼.
- 3** Kun haluttu kohde on valittu, siirry toiselle tasolle painamalla ►.
- 4** Valitse toinen haluttu vaihtoehto painamalla ▲ / ▼.
- 5** Siirry kolmannelle tasolle painamalla ►.
- 6** Valitse haluttu asetus näppäimillä ▲ / ▼, ja vahvista sitten valinta painamalla ENTER.
Jotkut kohteet vaativat lisätoimia.
- 7** Poistu asetusvalikosta painamalla SETUP.

Yleistä

Automaattinen ohjelmointi

Tässä DVD-tallentimessa on taajuussyntetisoitu viritin, joka pystyy vastaanottamaan enintään 88 tv-kanavaa.

Valmistelut:

- Liitä DVD-tallennin halutun tyypiseen antenniin kuten kohdassa "Antenniliitännät" sivulla 15 esitetään.

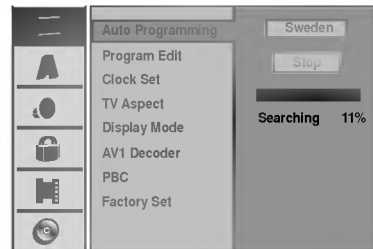

- 1** Paina SETUP.
Esiin tulee asetusvalikko.
- 2** Valitse vaihtoehto General - Yleiset painamalla ▲ / ▼.
- 3** Kun General-vaihtoehto on valittu, siirry toiselle tasolle painamalla ►.
- 4** Valitse vaihtoehto Auto Programming - Automaattinen ohjelmointi painamalla ▲ / ▼.
- 5** Siirry kolmannelle tasolle painamalla ►.
Vaihtoehto Country- Maa korostuu.
- 6** Valitse maa näppäimillä ▲ / ▼, ja paina sitten ►.
Aloituskuvake korostuu.
- 7** Aloita kanavahaku painamalla ENTER.
Viritin askeltaa automaattisesti läpi kaikki alueella saatavissa olevat kanavat ja sijoittaa ne viritimen muistiin.

Program Edit - Ohjelmoinnin muokkaus

Voit muokata kanavia itse (lisätä, poistaa, nimetä, siirtää jne.).

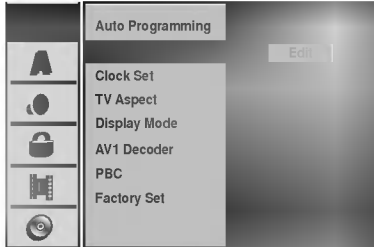

1 Paina SETUP.

Esiin tulee asetusvalikko.

2 Valitse vaihtoehto General - Yleiset painamalla ▲ / ▼.

3 Kun General-vaihtoehto on valittu, siirry toiselle tasolle painamalla ►.

4 Valitse vaihtoehto Program Edit, ja siirry sitten kolmannelle tasolle painamalla ▲ / ▼.

Muokauskuvake korostuu.

5 Paina ENTER.

Esiin tulee ohjelmalistavalikko.

PR	Ch.	MFT	Station
01	C 12	+10	BBC1
02	C 25	0	ITV
03	C 7	0	ITV
04	C 27	-10	CH2
05	C 17	0	CHTV
06	C 33	0	WEST
07	C 34	+20	ANGLI
08	C 47	0	ABC
09	C 10	-60	TV2
10			
11			

6 Valitse PR-numero näppäimillä ▲ / ▼, ja paina sitten ENTER.

Ohjelmalistan vaihtoehdot näytetään valikkonäytön vasemmassa reunassa.

7 Valitse vaihtoehto näppäimillä ▲ / ▼, ja vahvista sitten painamalla ENTER.

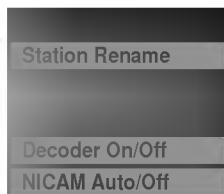

Program Edit: Muokkaa valittua ohjelmaa.

Station Rename: Muokkaa aseman nimeä.

Move: Siirtää ohjelman paikkaa ohjelmalistassa.

Delete: Poistaa ohjelman ohjelmalistasta.

Decoder On/Off: Asettaa dekooderin ohjelmaa varten päälle tai pois.

NICAM Auto/Off: Asettaa NICAM-toiminnon ohjelmaa varten automaattiseksi tai pois.

8 Poistu ohjelmalistavalikosta painamalla RETURN (↩) toistuvasti.

Program Edit - Ohjelmoinnin muokkaus

Voit suorittaa haun ja tallentaa tv-kanavia muistiin itse.

1. Valitse näppäimillä ▲ / ▼ ohjelma ohjelmalistavalikosta, ja paina sitten ENTER.

Ohjelmalistan vaihtoehdot näytetään ohjelmalistavalikon vasemmassa reunassa.

2. Valitse vaihtoehdoista 'Program Edit' näppäimillä ▲ / ▼, ja paina sitten ENTER.

Esiin tulee ohjelmalistan muokaus valikko Program Edit.

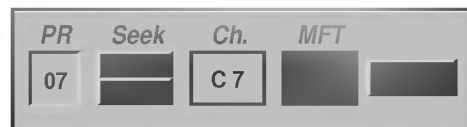

3. Seuraavassa esitetään ohjelmalistavalikon käyttö.

◀ / ▶ (oikealle/vasemmalle): Siirtää kohdistimen edelliseen tai seuraavaan sarakkeeseen.

▲ / ▼ (ylös/alas): Muuttaa asetusta kohdistimen nykyisessä paikassa.

PR: Näyttää ohjelman numeron (vain näytössä)

Seek: Hakee aseman automaattinen. Valitse vaihtoehto Seek painamalla ▶ / ▶, ja paina sitten ▲ / ▼. Skannaus pysähtyy DVD-tallentimen virittyessä asemaan.

Ch.: Vaihtaa muokattavaa kanavanumeroa. Valitse vaihtoehto Ch. painamalla ▶ / ▶, ja paina sitten ▲ / ▼.

MFT: MFT: Muuttaa taajuutta hienosäätöä tehtäessä.

Valitse vaihtoehto MFT painamalla ▶ / ▶, ja paina sitten ▲ / ▼.

4. Valitse OK ja vahvista sitten asetus painamalla ENTER, jolloin palataan ohjelmalistavalikkoon.



Program Edit - Ohjelmoinnin muokkaus (jatkoa)

Station Rename - Aseman uusi nimi

Voit antaa asemille itsenäisesti eri nimiä. Nimi voi olla enintään 5 merkkiä pitkä.

1. Valitse näppäimillä ▲ / ▼ ohjelma ohjelmalistavalikosta, ja paina sitten ENTER.
Ohjelmalistan vaihtoehdot näytetään ohjelmalistavaliikon vasemmassa reunassa.
2. Valitse ohjelmalistan vaihtoehdoista 'Station Rename' näppäimillä ▲ / ▼, ja paina sitten ENTER.
Esiin tulee näppäimistövalikko.

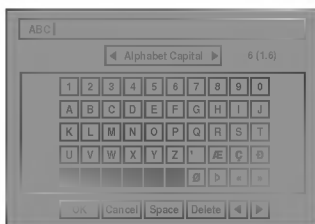

3. Syötä asemalle nimi. Valitse merkki näppäimillä ▲ ▼ ◀ ▶, ja vahvista sitten valinta painamalla ENTER.
 - **Alphabet Capital:** Vaihtaa näppäimistön isoille kirjaimille.
 - **Alphabet Small:** Vaihtaa näppäimistön pienille kirjaimille.
 - **Symbols:** Vaihtaa näppäimistön erikoismerkeille.
 - **OK:** Päätää asetukset.
 - **Cancel:** Poistu valikosta valitsemalla tämä.
 - **Space:** Sijoittaa välilyönnin kohdistimen nykyiseen paikkaan.
 - **Delete:** Poistaa edellisen merkin kohdistimen nykyisestä paikasta.
 - **◀ / ▶:** Siirtää kohdistinta vasemmalle tai oikealle.



Kaukosäätimen näppäimet nimen syöttöön

▶ (PLAY): Sijoittaa välilyönnin kohdistimen nykyiseen paikkaan.

|| (PAUSE/STEP): Poistaa edellisen merkin kohdistimen nykyisestä paikasta.

■ (STOP), CLEAR: Poistaa edellisen merkin kohdistimen nykyisestä paikasta.

◀◀ / ▶▶: Siirtää kohdistinta vasemmalle tai oikealle.

Numerot (0~9): Syöttää merkin valitun sarakkeen vastaavasta kohdasta.

MENU/LIST, DISPLAY: Vaihtaa näppäimistön tyyppiä (isot kirjaimet, pienet kirjaimet, erikoismerkit)

4. Valitse OK-kuvake ja vahvista sitten nimi painamalla ENTER, jolloin palataan ohjelmalistavaliikkoon.

Lajittele TV-kanavat itse

Voit lajitella ohjelmien paikat ohjelmalistavaliikossa.

1. Valitse näppäimillä ▲ / ▼ ohjelma ohjelmalistavaliikosta, ja paina sitten ENTER.
Ohjelmalistan vaihtoehdot näytetään ohjelmalistavaliikon vasemmassa reunassa.
2. Valitse ohjelmalistan vaihtoehdoista 'Move - Siirrä' näppäimillä ▲ / ▼, ja paina sitten ENTER.
3. Valitse haluttu paikka näppäimillä ▲ / ▼, ja tallenna sitten painamalla ENTER.

Ohjelman poisto

Voit poistaa ohjelman ohjelmalistasta.

1. Valitse näppäimillä ▲ / ▼ ohjelma ohjelmalistavaliikosta, ja paina sitten ENTER.
Ohjelmalistan vaihtoehdot näytetään ohjelmalistavaliikon vasemmassa reunassa.
2. Valitse ohjelmalistan vaihtoehdoista 'Delete - Poista' näppäimillä ▲ / ▼, ja paina sitten ENTER. Ohjelma on poistettu.

Dekooderin asetus päälle/pois

1. Valitse näppäimillä ▲ / ▼ ohjelmalistavaliikosta ohjelma, johon haluat liittää dekodeeritoiminnon, ja paina sitten ENTER.
Ohjelmalistan vaihtoehdot näytetään ohjelmalistavaliikon vasemmassa reunassa.
2. Valitse ohjelmalistan vaihtoehdoista 'Decoder On/Off' näppäimillä ▲ / ▼, ja paina sitten ENTER. Jos valitse On, valikkoikkunaan tulee viesti 'Decoder'.

NICAM-asetus Auto/off

DVD-tallennin voi vastaanottaa hifi-äänilähetyksiä NICAM-stereona. Jos äänessä on kuitenkin häiriöitä, voit kytkeä pois NICAM-asetuksen.

1. Valitse näppäimillä ▲ / ▼ ohjelma ohjelmalistavaliikosta, ja paina sitten ENTER.
Ohjelmalistan vaihtoehdot näytetään ohjelmalistavaliikon vasemmassa reunassa.
2. Valitse ohjelmalistan vaihtoehdoista 'NICAM Auto/Off' näppäimillä ▲ / ▼, ja paina sitten ENTER. Jos valitse Auto, valikkoikkunaan tulee viesti 'NICAM'.

Kellon automaattinen asetus

Kun kanavan automaattinen haku on valmis, myös oikea kellonaika ja päivämäärät ovat oikein automaattisesti. Jos DVD-tallentimen kellonaika ei ole oikea aika, käyttäjän täytyy asettaa kellonaika itse.

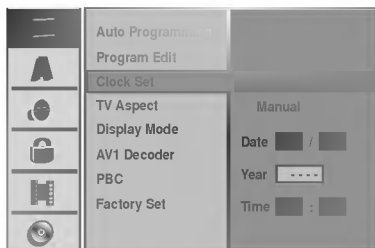

- 1** Paina **SETUP**.
Esiin tulee asetusvalikko.
- 2** Valitse vaihtoehto **General - Yleiset** painamalla **▲ / ▼**.
- 3** Kun **General**-vaihtoehto on valittu, siirry toiselle tasolle painamalla **▶**.
- 4** Valitse vaihtoehto **Clock Set- Kellon asetukset** painamalla **▲ / ▼**.
- 5** Siirry kolmannelle tasolle painamalla **▶**.
- 6** Valitse vaihtoehto **Auto** näppäimillä **▲ / ▼**, ja paina sitten **ENTER**.
- 7** Poistu asetusvalikosta painamalla **SETUP**.

N Huomautus

Joissakin tapauksissa tv-asema ei lähetä aikatietoja tai lähettää väärää päivämäärää ja/tai kellonaikatietoja, jolloin DVD-tallennin asettuu väärään aikaan. Jos näin käy, suositamme, että käyttäjä asettaa kellon itse oikeaan aikaan.

Kellon asetus käsin

- 1** Noudata vaiheita 1-5 kuten yllä neuvotaan (**Kellon automaattinen asetus**).
- 2** Valitse vaihtoehto **Manual - Käsin** näppäimillä **▲ / ▼**, ja paina sitten **ENTER**.

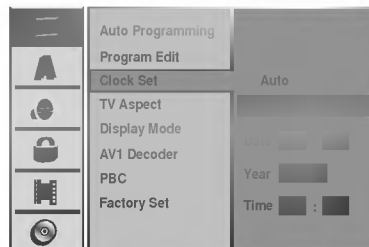

- 3** Syötä tarvittavat tiedot päivämäärästä ja kellonajasta.
◀ / ▶ (oikealle/vasemmalle): Siirtää kohdistimen edelliseen tai seuraavaan sarakkeeseen.
▲ / ▼ (ylös/alas): Muuttaa asetusta kohdistimen nykyisessä paikassa.
- 4** Vahvista asetukset painamalla **ENTER** ja poistu sitten asetusvalikosta painamalla **SETUP**.

TV:n kuvasuhde

Valittavissa ovat:

- 4:3: Valitse tämä, kun 4:3 vakio-televisio on liitetty.
- 16:9: Valitse tämä, kun 16:9 laajakulmatelevisio on liitetty.

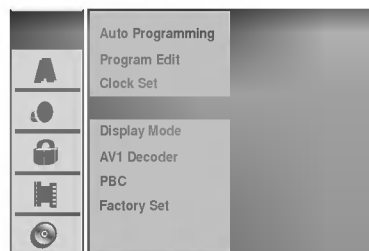

Näyttötila

Näyttötila on asetettavissa vain, kun tv:n kuvasuhteeksi on asetettu "4:3".

Valittavissa ovat:

- Letter Box: Näyttää kuvan siten, että kuvaruudun ylä- ja alareunassa on palkit.
- Pan Scan: Näyttää automaattisesti laajakuvan koko kuvaruudulla ja leikkaa pois osat, jotka eivät sovi ruutuun.

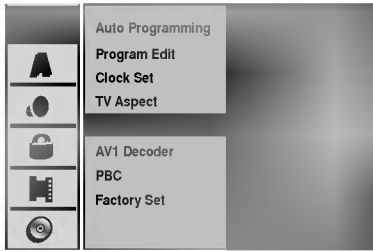

AV1 Dekooderi

Olemme edellä sivulla 16 kuvanneet, kuinka liitetään maksullisten televisioasemien dekodeeri. Koodatun lähetyksen tallentamiseksi EURO AV1 AUDIO/VIDEO -liitännästä ei tarvita mitään erityisiä säätöjä. Valitset vain lähteeksi AV1 painamalla AV-näppäintä ja odotat hetken dekodeerin käynnistymistä.

Valitse 'On', jos tallentimeen on liitetty dekodeeri, muuten jätä asetukseksi 'OFF'.

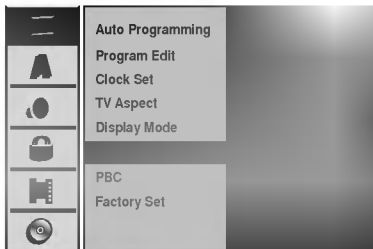

PBC

PBC-asetusta voi muuttaa. Aseta toistohallinta (PBC) päälle (ON) tai pois (OFF).

- ON: PBC-toiminnolla varustetut Video CD:t toistetaan PBC:n mukaan.
- OFF: PBC-toiminnolla varustetut Video CD:t toistetaan samaan tapaan kuin audio-CD:t.

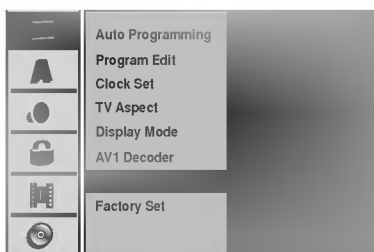

Tehdasasetukset

Halutessasi voit palauttaa tallentimeen kaikki siihen tehtäällä tehdyt asetukset. Valitse kuvake 'SET', ja paina sitten ENTER.

Huomautus

Joitakin vaihtoehtoja ei voi palauttaa tehdasasetuksiin. (Rating-luokitus, Password-salasana ja Country Code - Maakoodi)

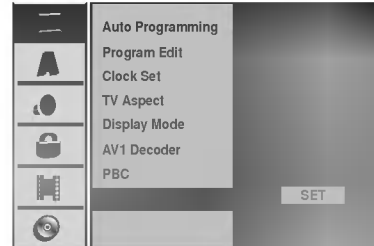

Kieli

Näytön kieli

Valitse kieli asetusvalikolle ja tv-ruutunäytölle.

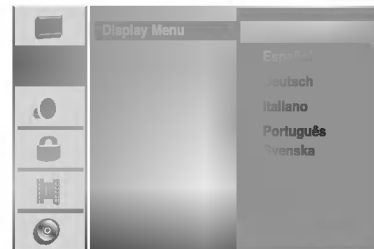

Levyn kieli

Valitse levyn valikon, audion ja alanimikkeen kieli.

- Original: Levylle määritetty alkuperäiskieli on valittu.
- Other: Valitse jokin toinen kieli valitsemalla vaihtoehto 'Other', ja paina sitten ENTER. Syötä numeronäppäimillä ja ENTER-näppäimellä vastaava 4-numeroinen luku sivun 58 kielikoodien luettelosta. Jos syötät väärin ennen kuin painat ENTER, poista väärät numerot yksi kerrallaan painamalla ◀ toistuvasti ja korjaa koodi.

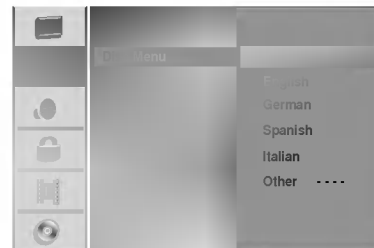

Audio

Kullakin DVD-levyllä on monia erilaisia vaihtoehtoja audiolähdölle. Säädä tallentimen audiolähtö käyttämäsi äänentoistojärjestelmän mukaiseksi.

Dolby Digital

PCM: Valitse tämä, kun laitteeseen on liitetty 2-kanavainen digitaalistereovahvistin. DVD-tallentimen digitaaliaudio tuottaa ääntä PCM 2-kanavamuodossa, kun toistat DVD-videolevyjä, joille on tallennettu Dolby Digital-järjestelmällä.

Bitstream: Valitse "Bitstream", jos liität DVD-tallentimen DIGITAL OUT -liittimen Dolby Digital -dekooderiin (tai vahvistimeen tai muuhun laitteeseen, jossa on Dolby Digital -dekooderi).

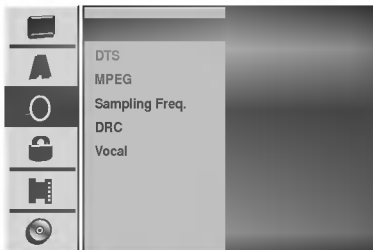

DTS

OFF: Jos valitset "OFF", ei DTS-signaalia lähetetä DIGITAL OUT -lähtöliittimestä.

Bitstream: Valitse "Bitstream", jos liität DVD-tallentimen DIGITAL OUT -liittimen DTS-dekooderiin (tai vahvistimeen tai muuhun laitteeseen, jossa on DTS-dekooderi).

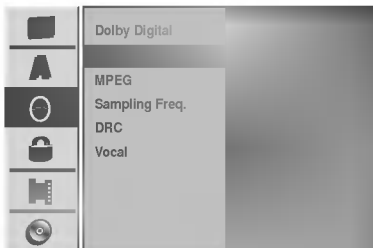

MPEG

PCM: Valitse tämä, kun laitteeseen on liitetty 2-kanavainen digitaalistereovahvistin. DVD-tallentimen digitaaliaudio tuottaa ääntä PCM 2-kanavamuodossa, kun toistat DVD-videolevyjä, joille on tallennettu MPEG2-tallennusjärjestelmällä.

Bitstream: Valitse "Bitstream", jos liität DVD-tallentimen DIGITAL OUT -liittimen MPEG-dekooderiin (tai vahvistimeen tai muuhun laitteeseen, jossa on MPEG-dekooderi).

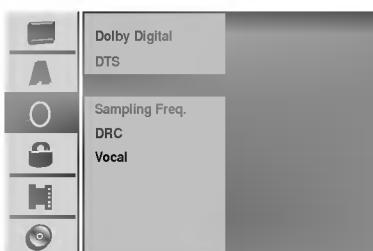

Näytteystaajuus.

Jos vastaanottimesi tai vahvistimesi EI kykene käsittelemään 96 KHz signaaleja, valitse 48 KHz. Kun tämä valinta on tehty, tämä laite muuntaa automaattisesti kaikki 96 KHz signaalit 48KHz signaaleiksi, jotta järjestelmä voi dekodata ne. Jos vastaanottimesi tai vahvistimesi kykenee käsittelemään 96 KHz signaaleja, valitse 96 KHz. Kun tämä valinta on tehty, laite päästää kaikki signaalit läpi muuntamatta niitä enempää.

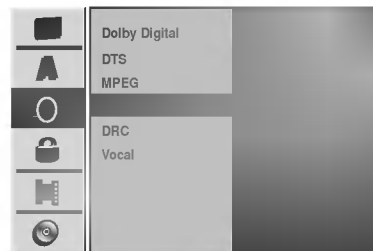

Dynamiikka-alueen säätö (DRC)

DVD-tallennusmuodossa kuulet ohjelman ääniraidan mahdollisimman tarkkana ja todenmukaisena esityksenä digitaalisen audiotekniikan ansiosta. Saatat kuitenkin haluta supistaa audioulostulon dynamiikka-aluetta (kovimpien ja hiljaisimpien äänien välistä eroa). Silloin voit kuunnella elokuvan ääntä alemmalla äänenvoimakkuudella menettämättä äänen selkeyttä. Aseta DRC päälle tätä ominaisuutta varten.

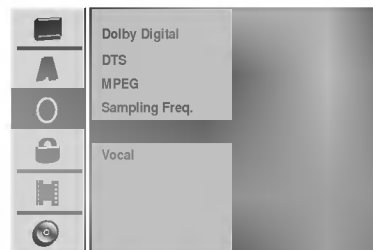

Vocal

Aseta Vocal päälle vain silloin, kun toistetaan monikanavaista karaoke-DVD-levyä. Levyn karaokekanavat sekoittuvat normaaliin stereoääneen.

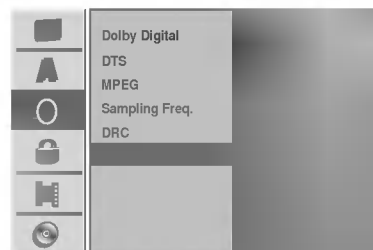

Lukitus (Vanhemmat valvovat)

Aseta salasana

Vaihda 4-numeroinen koodi

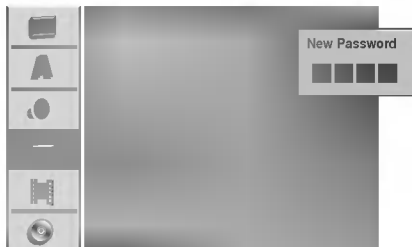

- 1** Paina **SETUP**.
Esiin tulee asetusvalikko.
- 2** Valitse **Lock-lukitusvaihtoehto** näppäimillä **▲ / ▼**.
- 3** Kun lukitusvaihtoehto on valittu, siirry toiselle tasolle painamalla **►**.
- 4** Valitse **Set Password - Aseta salasana** vaihtoehto näppäimillä **▲ / ▼**.
- 5** Siirry kolmannelle tasolle painamalla **►**.
- 6** Jos et ole vielä syöttänyt salasanaa:
Syötä numeronäppäimillä henkilökohtainen 4-numeroinen salasana ja paina sitten **ENTER**. Syötä 4-numeroinen salasana uudelleen ja vahvista se painamalla **ENTER**.
Jos olet jo syöttänyt salasanan:
Vahvista henkilökohtainen 4-numeroinen salasana syöttämällä numeronäppäimillä 4-numeroinen salasana ja paina sitten **ENTER**.

T VIHJE

Jos teet virheen ennen kuin painat **ENTER**, poista salasananumerot yksitellen painamalla **◀** toistuvasti ja korjaa numero sitten.

- 7** Kun **“Changes” (Vaihda)** on valittu, paina **ENTER**.
Jos valitset **“Delete - Poista”**, ja paina sitten **ENTER**. Salasana on poistettu.
- 8** Luo henkilökohtainen 4-numeroinen turvasalasana syöttämällä 4-numeroinen salasana numeronäppäimillä ja paina sitten **ENTER**.
- 9** Syötä 4-numeroinen salasana uudelleen ja vahvista se painamalla **ENTER**.

T VIHJE

Jos teet virheen ennen kuin painat **ENTER**, poista salasananumerot yksitellen painamalla **◀** toistuvasti ja korjaa numero sitten.

Jos unohdat 4-numeroisen koodisi

Jos unohdat salasanasasi, noudata seuraavaa menettelyä nykyisen salasanan poistamiseksi.

1. Siirry asetusvalikkoon painamalla **SETUP**.
2. Syötä numeronäppäimillä 6-numeroinen luku **“210499.”**
3. Valitse **“Yes-Kyllä”**, ja paina sitten **ENTER**. 4-numeroinen salasana on poistettu. Syötä uusi koodi kuten vasemmalla näytetään.

Rating - Luokitus

DVD-levyjen elokuvissa saattaa olla lapsille sopimattomia kohtauksia. Siksi useilla tällaisilla levyillä on Parental Control -vanhempien valvontatietoja, jotka koskevat koko levyä tai sen joitakin kohtauksia.

Nämä kohtaukset on luokitettu asteikolla 1 - 8 ja vaihtoehtoisesti eräillä levyillä on valittavana sopivampia kohtauksia. Luokitukset ovat maakohtaisia. Parental Control -toiminnolla voit estää lapsiasi toistamasta levyjä tai sallia tiettyjen levyjen toiston vaihtoehtoisilla kohtauksilla.



- 1** Noudata vaiheita 1-3 kuten yllä vasemmalla neuvotaan (**Aseta salasana**).
- 2** Valitse **Rating-luokitusvaihtoehto** näppäimillä **▲ / ▼**.
- 3** Siirry kolmannelle tasolle painamalla **►**.
- 4** Noudata vaihetta 6 kuten yllä vasemmalla neuvotaan (**Aseta salasana**).
- 5** Valitse luokitus väliltä 1 – 8 näppäimillä **▲ / ▼**.
Ykkösellä (1) on vähiten toistorajoituksia.
Kahdeksalla (8) on eniten toistorajoituksia.
No Limit: Jos valitset vaihtoehdon **No Limit - Ei rajoituksia**, Parental Control -valvonta ei ole toiminnassa. Koko levy toistetaan.
Luokitukset 1 - 8: Eräillä levyillä on lapsille sopimattomia kohtauksia. Jos asetat tallentimeen luokituksen, kaikki saman tai alemman luokituksen kohtaukset toistetaan. Korkeamman luokituksen kohtauksia ei toisteta, ellei levyllä ole tarjolla vaihtoehtoisia kohtauksia. Vaihtoehdolla täytyy olla sama tai alempi luokitus. Jos sopivaa vaihtoehtoa ei löydy, toisto pysähtyy. Toistaaksesi levyä täytyy syöttää 4-numeroinen salasana tai muuttaa luokitustasoa.
- 6** Vahvista luokitusvalintasi painamalla **ENTER** ja poistu sitten valikosta painamalla **SETUP**.

Maakoodi

Syötä sen maan/alueen koodi, jonka standardeilla DVD-videolevy on luokitettu. Tiedot koodeista ovat luettelossa "Maakoodien luettelo" sivulla 59.

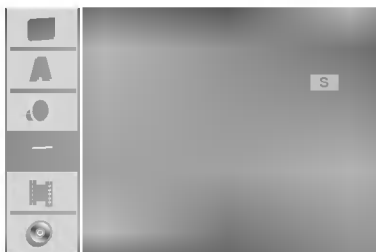

- 1** Paina **SETUP**.
Esiin tulee asetusvalikko.
- 2** Valitse **Lock-lukitusvaihtoehto** näppäimillä **▲ / ▼**.
- 3** Kun lukitusvaihtoehto on valittu, siirry toiselle tasolle painamalla **▶**.
- 4** Valitse **Country Code - Maakoodi** vaihtoehto näppäimillä **▲ / ▼**.
- 5** Siirry kolmannelle tasolle painamalla **▶**.
- 6** Jos et ole vielä syöttänyt salasanaa:
Syötä numeronäppäimillä henkilökohtainen 4-numeroinen salasana ja paina sitten **ENTER**. Syötä 4-numeroinen salasana uudelleen ja vahvista se painamalla **ENTER**.
Jos olet jo syöttänyt salasanan:
Vahvista henkilökohtainen 4-numeroinen salasana syöttämällä numeronäppäimillä 4-numeroinen salasana ja paina sitten **ENTER**.

VIHJE

Jos teet virheen ennen kuin painat **ENTER**, poista salasananumerot yksitellen painamalla **◀** toistuvasti ja korjaa numero sitten.

- 7** Valitse ensimmäinen merkki näppäimillä **▲ / ▼**.
- 8** Siirrä kohdistinta näppäimillä **▶** ja valitse seuraava merkki näppäimillä **▲ / ▼**.
- 9** Vahvista maakoodin valintasi painamalla **ENTER** ja poistu sitten valikosta painamalla **SETUP**.

Tallennus

Tallennustilan asetus

Tallennukselle voit asettaa kuvan laaduksi HQ (High Quality), SQ (Standard Quality), LQ (Low Quality) tai EQ (Extended Quality).

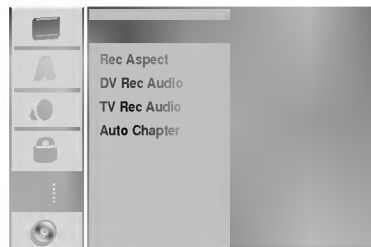

- 1** Paina **SETUP**.
Esiin tulee asetusvalikko.
- 2** Valitse vaihtoehto **Recording - Tallennus** painamalla **▲ / ▼**.
- 3** Kun tallennusvaihtoehto on valittu, siirry toiselle tasolle painamalla **▶**.
- 4** Valitse vaihtoehto **Rec Mode Set - Tallennustilan asetus** painamalla **▲ / ▼**.
- 5** Siirry kolmannelle tasolle painamalla **▶**.
- 6** Valitse haluttu tallennustila (HQ, SQ, LQ tai EQ) näppäimillä **▲ / ▼**.
- 7** Vahvista valintasi painamalla **ENTER** ja poistu sitten valikosta painamalla **SETUP**.

Tallennuksen kuvasuhde

Voit tallennettaessa asettaa kuvasuhteen sopimaan tallennettavalle materiaalille (16:9 laajakuva tai 4:3 standard).

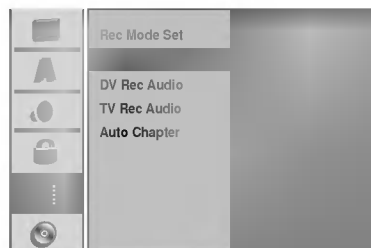

DV Rec Audio

Sinun täytyy tehdä tämä asetus, jos käytössä on 32kHz/12-bitin ääntä käyttävä videonauhuri liitettynä etupaneelin DV IN -liittimeen.

Joissakin digitaalisissa videokameroissa on kaksi ääniraitaa. Toiselle tallennetaan kuvauksen aikana ja toiselle tehdään jälkiäänitys kuvauksen jälkeen.

Asetuksessa Audio 1 käytetään ääntä, joka tallennettiin kuvauksen aikana.

Asetuksessa Audio 2 käytetään jälkiäänitettyä ääntä.

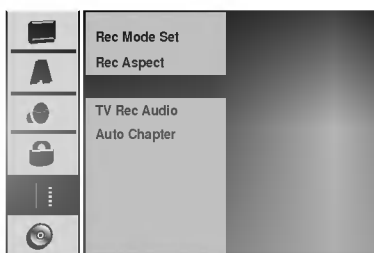

TV Rec Audio TV-äänien tallennus

Äänitettäessä tv:stä kaksikielistä ohjelmaa voit valita tallennettavan äänikanavan.

Main+Sub: Pääkieli ja sivukieli

Main: Pääkieli

Sub: Vain sivukieli

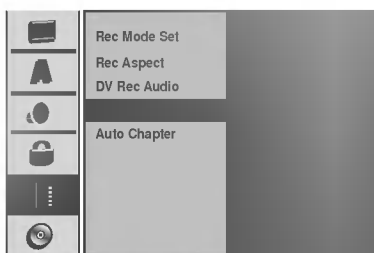

Auto Chapter - Kappaleen

automaattitoisto

Tallennettaessa kappalemerkit sijoitetaan tietystä järjestyksessä. Voit muuttaa tätä sijoitusväliä 5 minuutiksi, 10 minuutiksi tai 15 minuutiksi. Jos valitset None - Ei mitään, kytke automaattinen kappaleen merkintä pois päältä yhdessä asetuksen No Separation - Ei erottelua kanssa.

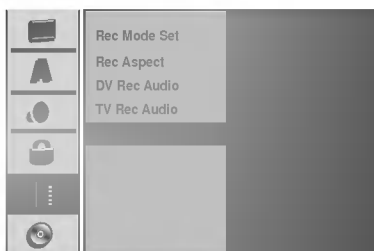

Levy

Levyformaatti

Jos lataat täysin tyhjän levyn, tallennin alustaa levyn.

DVD-R: Tallennin alustaa levyn videotilaan. Tallennustila on silloin aina videotila.

DVD-RW: Tallennin alustaa levyn VR-tilaan.

DVD+R: Esiin tulee alustusvalikko.

Valitse "Yes-Kyllä", ja paina sitten ENTER.

DVD+RW: Tallennin alustaa levyn DVD+RW-tilaan.

Voit myös alustaa levyn Setup-asetusvalikosta seuraavasti.

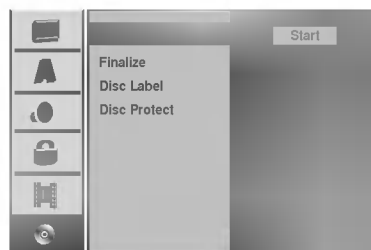

- 1** Paina **SETUP**.
Esiin tulee asetusvalikko.
- 2** Valitse vaihtoehto **Disc - Levy** näppäimillä **▲ / ▼**.
- 3** Kun levyvaihtoehto on valittu, siirry toiselle tasolle painamalla **▶**.
- 4** Valitse vaihtoehto **Disc Format - Levyformaatti** näppäimillä **▲ / ▼**.
- 5** Siirry kolmannelle tasolle painamalla **▶**.
Aloituskuvake korostuu.
- 6** Paina **ENTER**.
Esiin tulee Disc Format -levyformaattivalikko.
- 7** Valitse **DVD-RW -levylle haluttu levyformaattitila** (VR-tila tai Video-tila) painikkeilla **◀ / ▶** ja paina sitten **ENTER**.

Jos levy on DVD+RW, siirry vaiheeseen 8.

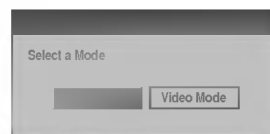

- 8** Valitse "Ok" painikkeilla **◀ / ▶**, ja paina sitten **ENTER**.

Levyn alustus vie vähän aikaa.

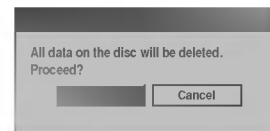

⚠ Vaara

Jos haluat muuttaa levyn formaattia, kaikki levyille tallennettu pyyhkiytyy pois.

Finalize-viimeistely

Viimeistely "kiinnittää" tallenteet paikalleen niin, että levyjä voidaan toistaa tavallisilla DVD-soittimilla tai tietokoneilla, joiden varusteena on sopiva CD-ROM-asema. Levyn viimeistely Video-tilassa luo valikkoikkunan levyllä navigointiin. Siihen pääsee painamalla MENU/LIST tai TITLE.

⚠ Vaara

- Kun DVD-R, DVD-RW ja DVD+R levyn tallenne on viimeistely, levyä ei enää voi muokata tai sille ei voi tallentaa mitään muuta toisin kuin DVD+RW-levyllä.

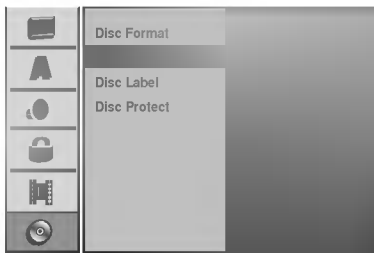

- 1** Noudata vaiheita 1-3 kuten sivulla 27 neuvotaan (Levyformaatti).
- 2** Valitse Finalize-viimeistelyvaihtoehto näppäimillä ▲ / ▼.
- 3** Siirry kolmannelle tasolle painamalla ►. Kohta Finalize korostuu.
- 4** Paina ENTER. Esiin tulee Finalize-viimeistelyvalikko.

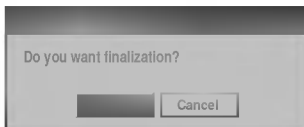

- 5** Valitse Ok-ja paina sitten ENTER. Tallennin aloittaa levyn viimeistelyn.

N Huomaus

Viimeistelyn kesto riippuu levyn tyypistä, paljonko sille on tallennettu ja levyn nimikkeiden määrästä. Tallennetun levyn viimeistelyyn voi kulua 8 minuuttia tai enemmän.

T Vihje

Jos lataat jo aikaisemmin viimeistellyn DVD-RW- tai DVD+RW-levyn, voit purkaa sen viimeistelyn valitsemalla Unfinalize-vaihtoehdon Finalize-viimeistelyvalikosta. Sen jälkeen voit muokata levyn sisältöä ja tallentaa sille uudelleen.

Levyn nimiö

Tällä voit syöttää levyille nimen. Tämä nimi tulee esiin, kun lataat levyn ja kun haet levyn tietoja tv-ruutunäytöstä.

- Levyn nimi voi olla enintään 32 merkkiä pitkä.
- Toisessa DVD-tallentimessa formatoituista levyistä saadaan näkyviin vain rajallinen merkkivalikoima.



- 1** Noudata vaiheita 1-3 kuten sivulla 27 neuvotaan (Levyformaatti).
- 2** Valitse vaihtoehto Disc Label - Levyn nimiö näppäimillä ▲ / ▼.
- 3** Siirry kolmannelle tasolle painamalla ►. Muokkauksekuvake korostuu.
- 4** Paina ENTER. Esiin tulee näppäimistövalikko.



- 5** Syötä levyn nimi. Valitse merkki näppäimillä ▲ ▼ ◀ ▶ ja vahvista sitten valintasi painamalla ENTER. Noudata vaihetta 3 kuten sivulla 21 neuvotaan (Station Rename - Asemalle uusi nimi).
- 6** Valitse OK, kiinnitä sitten nimi painamalla ENTER ja palaa asetusvalikkoon.
- 7** Poistu valikosta painamalla SETUP.

Levyn suojaus

Tallennettaessa DVD+RW -levylle tai VR-tilassa alustetulle DVD-RW -levylle aseta levyn suojaus Disc Protection tilaan ON (Päällä) estääksesi ladatun levyn tallennuksen, muokkauksen tai pyyhkimisen vahingossa. Jos haluat avata levyn muokkauksia varten, valitse OFF - Pois päältä.

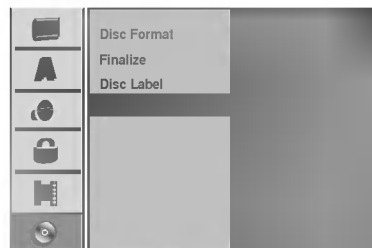

Yleistietoja tv-ruutunäytöstä

Tässä ohjekirjassa on perusohjeet DVD-tallentimen käytöstä.

Jotkut DVD-levyt edellyttävät erikoistoimintoja tai niiden toimintoja on toiston aikana rajoitettu.

Tässä tapauksessa tv-ruutuun tulee  -kuvake sen merkiksi, ettei DVD-tallennin salli tätä toimintoa tai sitä ei ole saatavissa levyllä.

Tietojen katselu tv:n katselun yhteydessä

Tv:n katselun aikana hae tiedot kuvaruutuun/poista tiedot kuvaruudulta painamalla ENTER tai DISPLAY.

esim. kun DVD-RW VR-tilassa on sisällä.

Ilmaisee virittimen vastaanottaman kanavan numeron, aseman nimen ja äänisignaalin (NICAM, STEREO, MONO).

Ilmaisee tallennustilan, vapaan tilan määrän ja kuluneen ajan edistymispalkin.

Ilmaisee levyn nimen ja formaatin.

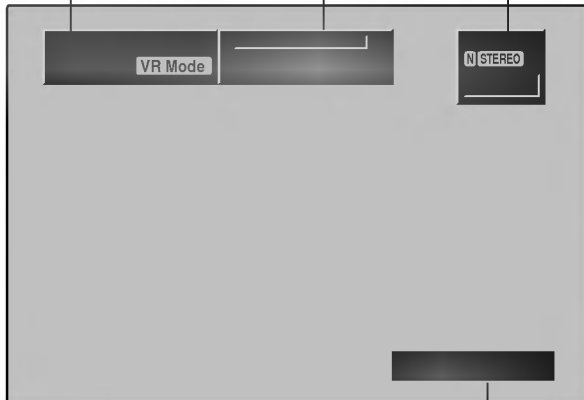

Näyttää nykyisen päivämäärän ja kellonajan.

Levytietojen katselu tv-ruutunäytöstä

Tv-ruutunäytössä voidaan nähdä erilaisia tietoja ladatusta levystä.

1 Hae tiedot kuvaruutuun/muuta tietoja kuvaruudulta painamalla DISPLAY toistuvasti.

2 Poista kuvaruutunäyttö painamalla DISPLAY toistuvasti, kunnes näyttö poistuu.

Seuraavilla sivuilla yksityiskohtaisia tietoja toiminnoista levyn toiston aikana.

Tilapäiset palautekentän kuvakkeet

 Jatka toistoa tästä kohdasta

 Toiminto estetty tai ei ole käytettävissä

Huomautuksia

- Joillakin levyillä ei ehkä ole kaikkia seuraavilla sivuissa esitettyjä kuvaruutunäytön toimintoja.
- Jos mitään näppäintä ei paineta 20 sekuntiin, tv-ruutunäyttö häviää.

Levytietojen katselu tv-ruutunäytöstä (jatkoa)





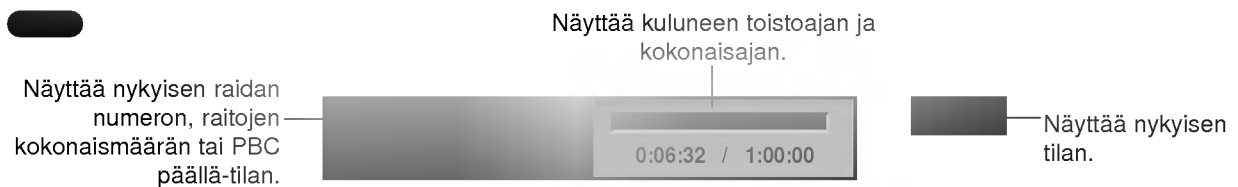

Valikon vaihtoehdot	Toiminto (Valitse haluttu kohde painamalla ▲ / ▼)	Valintatapa
Nimikkeen numero	Näyttää nykyisen nimikkeen numeron ja nimikkeiden kokonaismäärän ja siirtyy haluttuun nimikenumeroon.	◀ / ▶, tai Numerot, ENTER
Kappaleen numero	Näyttää nykyisen kappaleen numeron ja kappaleiden kokonaismäärän ja siirtyy haluttuun kappalenumeroon.	◀ / ▶, tai Numerot, ENTER
Aikahaku	Näyttää kuluneen toistoajan ja hakee kohdan suoraan kuluneen ajan perusteella.	◀ / ▶, Numerot, ENTER
Audiokieli ja digitaalitaaliodion ulostulotila	Näyttää nykyisen ääniraidan kielen, koodausmenetelmän, kanavan numeron ja muuttaa asetuksia.	◀ / ▶
Alanimikkeen kieli	Näyttää nykyisen alanimikkeiden kielen ja muuttaa asetuksia.	◀ / ▶
Kulma	Näyttää nykyisen kulman numeron, kulmien kokonaismäärän ja muuttaa kulmaa.	◀ / ▶
Ääni	Näyttää nykyisen äänitilan ja muuttaa asetuksia.	◀ / ▶







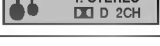

Valikon vaihtoehdot	Toiminto (Valitse haluttu kohde painamalla ▲ / ▼)	Valintatapa
Raidan numero	Näyttää nykyisen raidan numeron, raitojen kokonaismäärän tai PBC On -tilan ja siirtyy haluttuun raidan numeroon.	◀ / ▶, tai Numerot, ENTER
Kellonaika	Näyttää kuluneen toistoajan (vain näytössä).	-
Audiokanava	Näyttää audiokanavan ja vaihtaa audiokanavaa.	◀ / ▶
Ääni	Näyttää nykyisen äänitilan ja muuttaa asetuksia.	◀ / ▶

Levytietojen katselu tv-ruutunäytöstä (jatkoa)

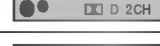

Valikon vaihtoehdot	Toiminto (Valitse haluttu kohde painamalla ▲ / ▼)	Valintatapa
Nimikkeen numero 	Näyttää nykyisen nimikkeen numeron ja nimikkeiden kokonaismäärän ja siirtyy haluttuun nimikenumeroon.	◀ / ▶, tai Numerot, ENTER
Kappaleen numero 	Näyttää nykyisen kappaleen numeron ja kappaleiden kokonaismäärän ja siirtyy haluttuun kappalenumeroon.	◀ / ▶, tai Numerot, ENTER
Aikahaku 	Näyttää kuluneen toistoajan ja hakee kohdan suoraan kuluneen ajan perusteella.	◀ / ▶, Numerot, ENTER
Digitaalinen audio 	Näyttää nykyisen koodausmenetelmän ja kanavan numeron sekä muuttaa asetuksia.	◀ / ▶
Alanimikkeen kieli 	Näyttää nykyisen alanimikkeiden kielen ja muuttaa asetuksia.	◀ / ▶
Ääni 	Näyttää nykyisen äänitilan ja muuttaa asetuksia.	◀ / ▶



Menu Options	Toiminto (Valitse haluttu kohde painamalla ▲ / ▼)	Valintatapa
Nimikkeen numero 	Näyttää nykyisen nimikkeen numeron ja nimikkeiden kokonaismäärän ja siirtyy haluttuun nimikenumeroon.	◀ / ▶, tai Numerot, ENTER
Kappaleen numero 	Näyttää nykyisen kappaleen numeron ja kappaleiden kokonaismäärän ja siirtyy haluttuun kappalenumeroon.	◀ / ▶, tai Numerot, ENTER
Aikahaku 	Näyttää kuluneen toistoajan ja hakee kohdan suoraan kuluneen ajan perusteella.	◀ / ▶, Numerot, ENTER
Digitaalinen audio 	Näyttää nykyisen koodausmenetelmän ja kanavan numeron sekä muuttaa asetuksia.	◀ / ▶
Alanimikkeen kieli 	Näyttää nykyisen alanimikkeiden kielen ja muuttaa asetuksia.	◀ / ▶
Kulma (Vain videotila) 	Näyttää nykyisen kulman numeron, kulmien kokonaismäärän ja muuttaa kulmaa.	◀ / ▶
Ääni 	Näyttää nykyisen äänitilan ja muuttaa asetuksia.	◀ / ▶

Toisto DVD:llä tai Video CD:llä

Toiston asetukset

- Kytke virta televisioon ja valitse DVD-tallentimeen liitetty videon sisääntulolähde.
- Audiojärjestelmä: Kytke virta audiolaitteisiin ja valitse DVD-tallentimeen liitetty sisääntulolähde.

1 Avaa levykelkka painamalla OPEN/CLOSE (▲).

2 Lataa valitsemasi levy levykelkkaan nimiöpuoli ylöspäin.

3 Sulje levykelkka painamalla OPEN/CLOSE (▲). Näyttöikkunaan tulee viesti READING, ja toisto alkaa automaattisesti. Jos toisto ei ala, paina ► (PLAY). Joissakin tapauksessa saattaa esiin tulla levyn valikko.

Vihje

Jos valikkoikkuna on näkyvässä

Valikkoikkuna saattaa tulla esiin vasta, kun on ladattu valikon sisältävä DVD tai Video CD.

Valitse katseltavaksi haluamasi nimike/kappale näppäimillä ◀ ▶ ▲ ▼ ja aloita sitten toisto painamalla ENTER.

Palaa valikkoikkunaan painamalla TITLE tai MENU.

- Valitse numeropainikkeilla katsottavaksi haluamasi raita. Palaa valikkoikkunaan painamalla RETURN (↵).
- Valikkoasetukset ja valikon käytön tarkat menetelmät voivat olla erilaisia eri levyillä. Noudata valikkonäyttösiuvun ohjeita. Voit myös asettaa toistonhallinnan (PBC) pois päältä (Off) asetusvalikosta. Ks. sivu 23.

Huomautuksia

- Jos Parental Control -käytönvalvonta on asetettu, eikä levy ole luokitusrajojen sisällä (levy on luokitussukittu), täytyy syöttää 4-numeroinen koodi ja/tai levyn lukitus täytyy avata (ks. "Rating - Luokitukset" sivulla 25).
- DVD-levyillä voi olla aluekoodi. Soittimesi ei toista levyjä, joiden aluekoodi on eri kuin soittimellasi. Tämän soittimen aluekoodi on 2 (kaksi).

Perusominaisuudet

Huomautus

Ellei toisin mainita, kaikissa kuvatuissa toiminnoissa käytetään kaukosäädintä. Joitakin toimintoja voi suorittaa myös asetusvalikosta.

Siirtyminen toiseen NIMIKKEESEEN



Kun levyllä on useampia nimikkeitä kuin yksi, voit siirtyä toiseen nimikkeeseen seuraavasti:

- Paina DISPLAY ja valitse sitten nimike-kuvake painamalla ▲ / ▼. Valitse sitten nimikkeen numero painamalla numeronäppäimiä (0-9) tai ◀ / ▶.

Siirtyminen toiseen KAPPALEESEEN/RAIDALLE



Kun levyn nimikkeellä on useampia kappaleita/raitoja kuin yksi, voit siirtyä toiseen kappaleeseen/raitaan seuraavasti:

- Valitse seuraava kappale/raita tai palaa nykyisen kappaleen/raidan alkuun painamalla SKIP (◀◀ tai ▶▶) lyhyesti toiston aikana.
- Palaa edelliseen kappaleeseen/raitaan painamalla SKIP (◀◀) lyhyesti kahdesti.
- Voit siirtyä suoraan mihin tahansa kappaleeseen toiston aikana painamalla DISPLAY. Valitse sitten kappale-kuvake painamalla ▲ / ▼ (tai video-CD:llä valitse raitakuvake). Syötä sitten kappaleen/raidan numero numeronäppäimillä (0-9) tai paina ◀ / ▶.

Haku

- 1 Paina toiston aikana SCAN (◀◀ tai ▶▶). Tallennin siirtyy nyt HAKU-tilaan.
- 2 Valitse haluttu nopeus painamalla SCAN (◀◀ tai ▶▶). ◀ (taaksepäintoisto), ◀◀ X2, ◀◀ X4, ◀◀ X8, ◀◀ X16, ◀◀ X100 (taakse) tai ▶▶ X2, ▶▶ X4, ▶▶ X8, ▶▶ X16, ▶▶ X100 (eteen). Video CD:llä hakunopeudet vaihtuvat näin: ◀◀ X2, ◀◀ X4, ◀◀ X8 (taakse) tai ▶▶ X2, ▶▶ X4, ▶▶ X8 (eteen).
- 3 Poistu HAKU-tilasta painamalla ► (PLAY).

Pysäytyskuva ja kuva kвалta toisto



- 1 Paina toiston aikana PAUSE/STEP (||). Tallennin siirtyy nyt TAUKO-tilaan.
- 2 Voit edetä kuva kerrallaan painamalla toistuvasti ◀ / ▶ TAUKO-tilassa.
- 3 Poistu TAUKO-tilasta painamalla ► (PLAY).

Huomautus

Kuva kвалta toisto taaksepäin ei sovellu Video CD -levyille.

Vihje

Voit edetä kuva kerrallaan painamalla kaukosäätimessä toistuvasti PAUSE/STEP (||).

Perusominaisuudet (jatkoa)

Hidastus



- 1 Paina toiston aikana PAUSE/STEP (II). Tallennin siirtyy nyt TAUKO-tilaan.
- 2 Paina TAUKO-tilan aikana SCAN (◀◀ tai ▶▶). DVD-tallennin siirtyy SLOW-hidastustilaan.
- 3 Valitse haluttu nopeus näppäimillä SCAN (◀◀ tai ▶▶). ◀◀ 1/16, ◀◀ 1/8, ◀◀ 1/4, tai ◀◀ 1/2 (taakse), tai ▶▶ 1/16, ▶▶ 1/8, ▶▶ 1/4, tai ▶▶ 1/2 (eteen). Video CD:llä hidastusnopeudet vaihtuvat näin: ▶▶ 1/8, ▶▶ 1/4 tai ▶▶ 1/2 (eteen).
- 4 Poistu hidastustilasta painamalla ▶ (PLAY).



Huomautus

Hidastustoisto taaksepäin ei ole mahdollista Video CD -levyillä.

Satunnais



- 1 Paina toiston aikana RANDOM. Laite aloittaa automaattisesti satunnaistoiston ja tv-ruutunäyttöön ilmestyy viesti "RANDOM."
- 2 Palaa normaalitoistoon painamalla RANDOM toistuvasti, kunnes TV-ruutuun tulee viesti "NORMAL".



Vihje

Jos painat SKIP ▶▶ satunnaistoiston aikana, laite valitsee toisen nimikkeen (raidan) ja jatkaa satunnaistoistoa.



Huomautus

- Tämä toiminto toimii ainoastaan karaoke-DVD -levyillä ja Video CD -levyillä ilman PBC:tä.
- PBC:llä varustetulla Video CD:llä valitse valikosta PCB pois päältä (OFF), jos haluat käyttää satunnais-toimintoa. Ks. sivu 23.

Uudestaan



Videolevyt - uudestaan kappale/nimike/kaikki/ei

Valitse haluttu uudestaantotila painamalla REPEAT.

- Chapter (Kappale): toistaa uudestaan nykyisen kappaleen.
- Title (Nimike): toistaa uudestaan nykyisen nimikkeen.
- All (Kaikki): toistaa uudestaan levyn kaikki nimikkeet. (vain VR-tila DVD-RW-levyillä)
- OFF: ei toista uudestaan.

Video CD:t - Uudestaan raita/kaikki/ei

Valitse haluttu uudestaantotila painamalla REPEAT.

- Track (Raita): toistaa uudestaan nykyisen raidan
- All (Kaikki): toistaa uudestaan levyn kaikki raidat.
- OFF: ei toista uudestaan.



Huomautus

PBC:llä varustetulla Video CD:llä valitse valikosta PCB pois päältä (OFF), jos haluat käyttää satunnaistoimintoa. Ks. sivu 23.

Uudestaan A-B



Toista uudestaan nimikkeen jakso:

- 1 Paina haluamassasi aloituskohdassa A-B. Tv-ruudulle ilmestyy toista nimike uudestaan -kuvake ja 'A'.
- 2 Paina haluamassasi lopetuskohdassa uudestaan A-B. Tv-ruutuun ilmestyy hetkeksi 'A-B', ja jakson toisto uudestaan alkaa.
- 3 Peruuta jakso valitsemalla OFF painamalla A-B toistuvasti.

Aikahaku



Aikahakutoiminnolla voit aloittaa toiston mistä tahansa valitusta levyn ajankohdasta.

- 1 Paina toiston aikana kahdesti DISPLAY. TV-ruutuun ilmestyy ruutunäyttö. Aikahakulaatikossa nähdään nykyisen levyn kulunut toisto-aika.
- 2 Vallitse aikahakukuvake ruutunäytössä painamalla 20 sekunnin kuluessa ▲ / ▼. Aikahakulaatikkoon ilmestyy "0:00:00".
- 3 Syötä haluttu aloitusaika numeronäppäimillä 20 sekunnin kuluessa. Syötä laatikoon vasemmalta oikealle tunnit, minuutit ja sekunnit. Väärää aikaa ei voi syöttää. Jos syötät väärin numeroita, siirrä alleviivauspalkki (⏏) väärän numeron alle painamalla ◀ / ▶. Syötä sitten oikeat numerot.
- 4 Vahvista aloitusaika painamalla 20 sekunnin kuluessa ENTER. Toisto alkaa levyn valitusta ajankohdasta.

Perusominaisuudet (jatkoa)

Zoom



Zoom-toiminnolla voit suurentaa kuvaa ja siirtyä suurennetuissa kuvassa eri kohtiin.

- 1 Käynnistä zoomaustoiminto painamalla ZOOM toiston tai pysäytyskuvan toiston aikana.

Joka kerta painaessasi ZOOM-näppäintä televisiokuva vaihtuu seuraavassa järjestyksessä:
x1 koko → x2 koko → x4 koko → x1 koko (normaalikoko)

- 2 Siirry suurennetuissa kuvassa eri kohtiin näppäimillä ◀ ▶ ▲ ▼.
- 3 Palaa normaalitoistoon painamalla CLEAR tai paina ZOOM toistuvasti, kunnes normaalikuva palautuu.



Huomautus

Zoomaustoiminto ei ehkä toimi joillakin DVD-levyillä.

Merkkihaku



Voit aloittaa toiston muistiin tallennetusta kohdasta. Muistiin voi tallentaa enintään kuusi kohtaa.

Syötä merkki seuraavia vaiheita noudattaen:

- 1 Paina toiston aikana MARKER, kun toisto saavuttaa kohdan, jonka haluat tallentaa muistiin. Tv-ruutuun ilmestyy hetkeksi merkki-kuvake.
- 2 Syötä levyille enintään kuusi merkkikohtaa toistamalla vaihe 1.

Merkityn kohtauksen haku esiin

- 1 Levyn toiston aikana paina SEARCH. Merkkihakuvalikko ilmestyy tv-ruutuun.
- 2 Valitse haettava merkitty kohta painamalla ◀ ▶ ▲ ▼.
- 3 Paina ENTER. Toisto alkaa merkitystä kohtauksesta.
- 4 Poistu merkkihakuvalikosta painamalla RETURN (↵).

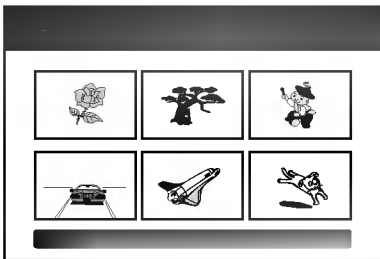

Kohtauksen merkin poisto

- 1 Paina toiston tai pysäytystilan aikana SEARCH. Merkkihakuvalikko ilmestyy tv-ruutuun.
- 2 Valitse poistettavaksi haluamasi merkitty kohta painamalla ◀ ▶ ▲ ▼.

- 3 Paina CLEAR.

"Delete selected marker? - Poistetaanko valittu merkki? Proceed? - Jatkatko?" viestit tulevat näyttöön.

- 4 Valitse "Yes-Kyllä" painikkeilla ◀ / ▶, ja paina sitten ENTER.
- 5 Pyyhi pois lisää merkittyjä kohtauksia toistamalla vaiheet 2-4.
- 6 Poistu merkkihakuvalikosta painamalla RETURN (↵).

DVD-videolevyjen sisällön tarkistus: Valikot

DVD-levyillä voi olla valikoita, joilla voit käyttää erikoistoimintoja. Avaa levyn valikko painamalla MENU/LIST. Valitse sitten vaihtoehto painamalla vastaavaa numeronäppäintä. Tai korosta valintasi näppäimillä ◀ ▶ ▲ ▼, ja paina sitten ENTER.

Nimikevalikko

- 1 Paina TITLE. Jos kyseisellä nimikkeellä on valikko, valikko ilmestyy tv-ruutuun. Muuten esiin tulee levyn valikko.
- 2 Valikossa voi olla kamerakulmia, puhuttuja kieliä ja alanimikevaihtoehtoja sekä nimikkeen kappaleita.

Disc Menu - Levyvalikko

- 1 Paina MENU/LIST. Levyvalikko tulee näyttöön.
- 2 Poistu levyvalikosta painamalla uudelleen MENU/LIST.

Kamerakulma

Jos levyllä on eri kamerakulmista kuvattuja jaksoja, voit vaihtaa eri kamerakulmiin toiston aikana.

- Valitse haluttu kulma painamalla toiston aikana ANGLE ja paina sitten ◀ / ▶ toistuvasti. TV-ruutuun ilmestyy nykyisen kulman numero.



Vihje

ANGLE-kulmailmaisin vilkkuu tv-ruutuikkunassa eri kuvakulmista tallennetuissa kohtauksissa osoittamassa, että kuvakulman vaihto on mahdollista.

Audio-ääniraidan vaihtaminen



Paina toiston aikana AUDIO ja sitten toistuvasti ◀ / ▶, ja kuulet eri audiokieliä tai audioraitoja, jos niitä on saatavissa.



Huomautus

Joillakin levyillä on sekä Dolby Digital että DTS -ääniraitoja.

Kun DTS on valittu, analogisia audiolähtöjä ei ole käytettävissä.

Voit kuunnella DTS-ääniraitoja liittämällä tämän tallentimen DTS-dekooderiin jollakin digitaalisista lähdöistä.

Ks. liitännät tiedot sivulta 17.

Audiokanavan vaihtaminen



Video-CD:llä paina toiston aikana AUDIO ja sitten toistuvasti ◀ / ▶, ja kuulet eri äänikanavia. (STEREO, VASEN tai OIKEA). VR-tilassa tallennetuilla DVD-RW-levyillä, joilla on sekä pääkanava että kaksikielinen äänikanava, voit vaihtaa pääkanavan (L) ja kaksikielisen (R) välillä tai miksata molemmat (pää + kaksikielinen) painamalla AUDIO.

3D Surround



Tämä laite voi tuottaa 3D Surround -vaikutelman, joka jäljittelee monikanavaista äänentoistoa kahdesta tavallisesti stereokaiuttimesta viiden tai useamman kaiuttimen sijasta, jotka tavallisesti tarvitaan monikanavaäänien kuunteluun kotiteatterijärjestelmissä.

- 1 Valitse "3D SUR" painamalla 3D SURR ja paina sitten ◀ / ▶ toiston aikana toistuvasti.
- 2 Kytke 3D Surround -vaikutelma pois päältä valitsemalla "NORMAL".

Alanimikkeet



Näet eri alanimikiekielet painamalla toiston aikana SUB-TITLE ja sitten toistuvasti ◀ / ▶.

Pikahyppy

Jokainen painikkeen INSTANT SKIP painallus hyppäyttää 15 sekuntia eteenpäin.

Huomautus

Jos merkki i  ilmestyy, ominaisuutta ei ole käytettävissä levyllä.

Levyn kohteiden löytäminen

Tällä toiminnolla pääset suoraan video-CD:n mihin kohtaan tahansa. Käytä tätä toimintoa vain kun video-CD on toistossa. Toisto hyppää määritettyyn kohtaan.

- 1 Paina toiston aikana SEARCH.
Tv-ruutuun ilmestyy etenemispalkki.



- 2 Etsi painikkeilla ◀ / ▶ toistettava kohta.
- 3 Vahvasta valittu kohta painamalla ENTER.
Toisto alkaa valitusta kohdasta.

Huomautus

Tämä toiminto toimii vain, jos yhtään merkkiä ei ole muistissa.

Viime tilan muisti



Tämä tallennin muistaa viimeisen katsomasi levyn käyttäjäasetukset. Asetukset säilyvät muistissa, vaikka poistat levyn tallentimesta tai katkaiset tallentimesta virran. Jos lataat levyn, jonka asetukset ovat muistissa, esiin haetaan automaattisesti viimeisin pysäytyskohta.

Huomautuksia

- Asetukset tallentuvat muistiin käytettäväksi milloin tahansa.
- Tämä tallennin ei muista levyn asetuksia, jos katkaiset tallentimesta virran ennen kuin aloitat levyn toiston.

PIP eli kuva kuvassa



Tällä toiminnolla voit katsella tallennettuja asemia toiston aikana pienessä alikuvassa.

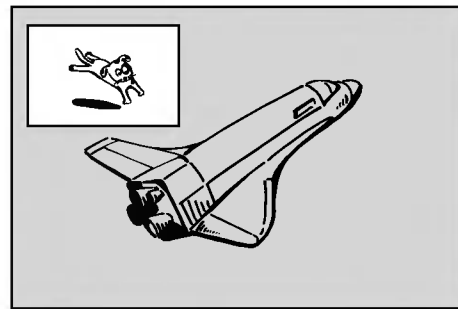

On ja Ei (off)

Vaihda alikuvaan painamalla PIP ja sammuta se painamalla tätä näppäintä uudelleen.

Alikuvan syöttötilan valinta

Valitse alikuvan syöttötila painamalla AV. Joka kerta painettaessa tätä näppäintä näytetään kukin alikuvan syöttötila seuraavassa järjestyksessä.

Viritin → AV1 → AV2 → AV3 → AV4

Alikuvan ohjelman valinta

Kun alikuvan syöttö on asetettu virittimeen, vaihda ohjelmaa näppäimillä ▲ / ▼. Valitun ohjelman numero näytetään tv-ruudulla. Voit katsella valittua ohjelmaa painamalla STOP (■).

Alikuvan paikan siirto

Paina ◀ / ▶ toistuvasti, kunnes alikuva on halutussa paikassa. Alikuva siirtyy myötöpäivään tai vastapäivään.

Alikuvan zoomaus

Paina ZOOM toistuvasti ja alikuvan suurennussuhde kasvaa enintään kolme kertaa.

Audio CD- tai MP3-levyn toisto

DVD-tallennin voi toistaa ääni-CD-levyjä. DVD-tallennin voi toistaa myös MP3-formaatin tallenteita CD-ROM, CD-R tai CD-RW -levyiltä. Ennen kuin toistat MP3-tallenteita, lue huomautukset MP3-tallenteista sivulta 37.

- 1 Laita sisään levy ja sulje levykelkka.** AUDIO-CD- tai MP3 CD -valikko ilmestyy tv-ruutuun.



Audio CD -valikko



MP3-CD-valikko

- 2 Valitse raita painamalla ▲ / ▼ ja paina sitten ► (PLAY).**

Toisto alkaa.

Toiston aikana näkyy nykyisen raidan kulunut toisto-aika näytössä ja valikossa. Toisto pysähtyy levyn lopussa.

Vihjeitä

- Voit katsella tv-kanavaa tai videon tulolähdettä painamalla AV. Jos halut palata musiikkivalikkoon, paina MENU/LIST.
- Voit vuorotella Track list -raitalistan ja Program List -ohjelmalistan valikoiden välillä painamalla MENU/LIST.
- Musiikki-MP3 CD -valikossa siirry edelliselle tai seuraavalle sivulle painamalla SCAN (◀◀ tai ▶▶).
- Jos CD:llä on sekä ääniraitoja että MP3- ja JPEG-tiedostoja, voit vuorotella musiikki-Audio CD -valikon, musiikki-MP3-valikon ja kuva-CD -valikon välillä painamalla TITLE-näppäintä toistuvasti.

- 3 Pysäytä toisto milloin tahansa muulloin painamalla STOP (■).**

Musiikkivalikon vaihtoehdot

1. Saat esiin valikon vaihtoehdot valitsemalla raidan (tai kansion) valikosta, ja painamalla sitten ENTER.
2. Valitse vaihtoehto näppäimillä ▲ / ▼, ja vahvista sitten valinta painamalla ENTER.

Musiikki-Audio CD -valikon vaihtoehdot

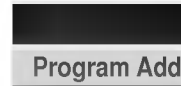

Play - Toisto: Aloittaa toiston valitusta raidasta.

Program Add - Lisää ohjelma: Lisää raidan (-aitoja) ohjelmalistaan. (sivu 38)

Musiikki-MP3 CD -valikon vaihtoehdot



- Kun valitset raidan.

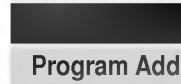

Play - Toisto: Aloittaa toiston valitusta raidasta.

Program Add - Lisää ohjelma: Lisää raidan (raitoja) ohjelmalistaan. (sivu 38)

Folder - Kansio: Näyttää levyn kansiolistan.

View All - Näytä kaikki: Näyttää levyn kaikki MP3-tiedostot.

- Kun valitset kansion.



Open - Avaa: Näyttää vain kansion alikansiot ja MP3-tiedostot.

Program Add - Lisää ohjelma: Lisää kansion kaikki raidat ohjelmalistaan. (sivu 38)

Folder - Kansio: Näyttää levyn kansiolistan.

View All - Näytä kaikki: Näyttää levyn kaikki MP3-tiedostot.



Tauko

- 1 Paina toiston aikana PAUSE/STEP (||).
- 2 Palaa toistoon painamalla ► (PLAY) tai paina PAUSE/STEP (||) uudelleen.

Siirtyminen toiselle raidalle

- Valitse seuraava raita tai palaa nykyisen raidan alkuun painamalla SKIP ◀◀ tai ▶▶ lyhyesti toiston aikana.
- Palaa edelliseen raitaan painamalla SKIP ◀◀ lyhyesti kahdesti.
- Jos kyseessä on audio-CD, siirry suoraan mille tahansa raidalle syöttämällä toiston aikana Tract List -raitalistassa raidan numero numeronäppäimillä (0-9).

Uudestaan raita/kaikki(Kansio)/ei

- Valitse haluttu uudestaantolistotila painamalla REPEAT.
- TRACK - RAITA: toistaa uudestaan nykyisen raidan
 - ALL (CD) - KAIKKI (CD): toistaa uudestaan levyn kaikki raidat.
 - FOLDER (MP3) - KANSIO (MP3): toistaa uudestaan nykyisen kansion kaikki raidat.
 - OFF (Ei näyttöä): ei toista uudestaan.

Satunnais

- 1 Paina toiston tai pysäytystilan aikana RANDOM. Laite aloittaa automaattisesti satunnaistoiston ja valikkoikkunaan ilmestyy viesti "RANDOM"
- 2 Palaa normaalitoistoon painamalla RANDOM toistuvasti, kunnes viesti "RANDOM" häviää valikkoikkunasta.



Vihje

Jos painat SKIP ▶▶ satunnaistoiston aikana, laite valitsee toisen raidan ja jatkaa satunnaistoistoa.

3D Surround

Tämä laite voi tuottaa 3D Surround -vaikutelman, joka jäljittelee monikanavaista äänentoistoa kahdesta tavallisesti stereokaiuttimesta viiden tai useamman kaiuttimen sijasta, jotka tavallisesti tarvitaan monikanavaäänien kuunteluun kotiteatterijärjestelmissä.

- 1 Valitse toiston aikana "3D SUR" painamalla 3D SUR.
- 2 Kytke 3D Surround -vaikutelma pois päältä painamalla uudelleen 3D SURR., kunnes "3D SUR" poistuu valikkoikkunasta.

Audiokanavan vaihtaminen

Voit kuunnella eri audiokanavia (stereo, vasen tai oikea) painamalla toistuvasti AUDIO.

Haku

- 1 Paina toiston aikana SCAN (◀◀ tai ▶▶). Tallennin siirtyy nyt HAKU-tilaan.
- 2 Valitse painamalla SCAN (◀◀ tai ▶▶) haluttu nopeus: ◀◀X2, ◀◀X4, ◀◀X8 (taakse) tai ▶▶X2, ▶▶X4, ▶▶X8 (eteen)
Valikkoikkunassa näytetään hakunopeus ja suunta.
- 3 Poistu HAKU-tilasta painamalla ► (PLAY).

Uudestaan A-B

Toista uudestaan raidan jakso:

- 1 Paina haluamassasi aloituskohdassa A-B.
Valikkoikkunaan ilmestyy toista uudestaan -kuvake ja 'A'.
- 2 Paina haluamassasi lopetuskohdassa uudestaan A-B.
Valikkoikkunaan ilmestyy toista uudestaan -kuvake ja 'A - B', ja jakson toisto uudestaan alkaa.
- 3 Poistu jaksosta ja palaa normaalitoistoon painamalla A-B uudestaan.
Uudestaan -kuvake poistuu valikkoikkunasta.

Huomautuksia MP3-tallenteista

MP3-levyt

- MP3-äänitiedoston data on kompressoitu käyttämällä MPEG1, audio layer 3 -koodausta. Käytämme tiedostoista, joiden tarkennin on ".mp3", nimitystä "MP3-tiedostot".
- Tallennin ei kykene lukemaan MP3-tiedostoa, jonka tarkennin ei ole ".mp3".

Tämän tallentimen kanssa yhteensopivien MP3-levyjen rajoitukset ovat:

1. CD-R:n fyysinen formaatti tulee olla "ISO 9660" ja "JOLIET".
2. Jos tallennat MP3-tiedostoja ohjelmalla, joka ei kykene luomaan tiedostojärjestelmää, esim. "Direct-CD":llä jne., MP3-tiedostoja on mahdotonta toistaa. Suositamme, että käytätte "Easy-CD Creator":ia, joka luo levyille ISO9660 tai JOLIET tiedostojärjestelmän.
3. Levyn tiedostojen kokonaismäärän tulisi olla alle 999.

Tämä DVD-tallennin edellyttää mahdollisimman hyvän toistolaadun saavuttamiseksi levyjen/tallenteiden vastaavan eräitä teknisiä standardeja. Tehdastallenteiset DVD-levyt tehdään automaattisesti näiden standardien mukaisiksi. Tallennukseen sopivia levyformaatteja on useita erilaisia (mukaan lukien MP3-tiedostoja sisältävät CD-R -levyt), ja niiltä edellytetään eräitä ennalta määrättyjä seikkoja (ks. edellä) yhteensopivan toiston varmistamiseksi.

Asiakkaiden tulee myös huomioida, että MP3-tiedostojen ja musiikin lataamiseen internetistä tarvitaan lupa. Yhtiöllämme ei ole mitään oikeuksia sellaisen luvan myöntämiseen. Lupa tulee aina hankkia tekijänoikeuksien omistajalta.

Ohjelmointitoiminnolla voit tallentaa miltä levyllä tahansa suosikkiraitojasi tallentimen muistiin. Ohjelmaan mahtuu 99 raitaa (Audio CD) tai 256 raitaa (MP3).

1 Laita sisään Audio CD tai MP3-levy.

Esiin tulee Audio CD- tai MP3 CD-valikko

2 Valitse raita (tai kansio) painamalla ▲ / ▼.

🔑 Useiden raitojen (kansioiden) valinta

1. Paina MARKER.
Raidalle tai kansioon ilmestyy tarkistusmerkki. Peruuta merkitty raita tai kansio valikosta painamalla MARKER uudelleen.
2. Merkitse lisää raitoja (kansioita) toistamalla vaihe 1.

3 Paina ENTER.

Vaihtoehdot näytetään valikon vasemmassa reunassa.

4 Valitse vaihtoehto "Program Add" näppäimillä ▲ / ▼, ja paina sitten ENTER.

5 Lisää muita raitoja ohjelmaluetteloon toistamalla vaiheet 2-4.

6 Hae näyttöön Program List -ohjelmalistavalikko painamalla MENU/LIST.

Voit vuorotella raitalistan ja Program List -ohjelmalistavalioiden välillä painamalla MENU/LIST.



7 Valitse näppäimillä ▲ / ▼ raita, jonka haluat aloittavan toiston ohjelmalistavalikosta.

🔑 Vihje

Musiikki-MP3 CD -valikossa siirry edelliselle tai seuraavalle sivulle painamalla SCAN (◀◀ tai ▶▶).

8 Paina ► (PLAY).

Toisto alkaa siinä järjestyksessä, jossa ohjelmoit raidat.

Toisto pysähtyy kun ohjelmalistan viimeinen ohjelmoitu raita on toistettu.

Esiin tulee ohjelmalistavalikko

1. Saat esiin valikon vaihtoehdot valitsemalla raidan (tai kansion) ohjelmalistavalikosta, ja painamalla sitten ENTER. Valkon vaihtoehdot näytetään valikon vasemmassa reunassa.
2. Valitse vaihtoehto näppäimillä ▲ / ▼, ja vahvista sitten valinta painamalla ENTER.

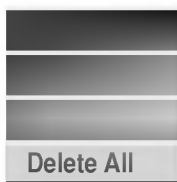

Play - Toisto: Toisto alkaa valitusta raidasta siinä järjestyksessä, jossa ohjelmoit raidat.

Move - Siirrä: Siirtää raidan (raitoja) ohjelman järjestyksestä muutettaessa.

Delete - Poista: Poistaa raidan (raitoja) ohjelmalistasta.

Delete All - Poista kaikki: Poistaa kaikki raidat ohjelmalistavalikosta.

Ohjelmoidut raidat uudestaan

Valitse haluttu uudestaantooistotila painamalla toiston aikana toistuvasti REPEAT.

- TRACK - RAITA: toistaa uudestaan nykyisen raidan
- ALL - KAIKKI: toistaa uudestaan ohjelmalistan kaikki raidat.
- OFF (Ei näyttöä): ei toista uudestaan.

Raidan poistaminen ohjelmaluettelosta

1. Valitse raita, jonka haluat poistaa ohjelmaluettelosta.

🔑 Vihje

Voit valita useita raitoja käyttämällä MARKER-näppäintä.

2. Paina ENTER.
Valkon vaihtoehdot näytetään valikon vasemmassa reunassa.
3. Valitse "Delete - Poista", ja paina sitten ENTER.
Valittu raita poistetaan ohjelmaluettelosta.

🔑 Vihje

Jos haluat poistaa kaikki raidat, valitse "Delete All - Poista kaikki".

Raitojen järjestyksen muuttaminen ohjelmalistassa.

1. Valitse raita, jonka haluat siirtää.

🔑 Vihje

Voit valita useita raitoja käyttämällä MARKER-näppäintä.

2. Paina ENTER.
Valkon vaihtoehdot näytetään valikon vasemmassa reunassa.
3. Valitse "Move - Siirrä", ja paina sitten ENTER.
Ohjelmaluetteloon tulee keltainen palkki.
4. Siirrä keltainen palkki haluttuun paikkaan painikkeilla ▲ / ▼, ja painamalla sitten ENTER.
Valittu raita siirtyy.

Ohjelmaluettelon tallennus

Tämä tallennin muistaa automaattisesti käyttäjän ohjelmalistan levyille, jonka käyttäjä on ohjelmoinut. Ohjelmalista säilyy muistissa, vaikka poistat levyn tallentimesta tai katkaiset siitä virran. Jos lataat tallentimeen levyn, jonka ohjelmalista on muistissa, ohjelmalista haetaan esiin automaattisesti.

JPEG-levyn katselu

Tämä tallennin voi toistaa levyjä, joilla on JPEG-tiedostoja. Ennen kuin toistat JPEG-tallenteita, lue "Huomautuksia JPEG-tallenteista" oikealla.

- 1** Laita sisään levy ja sulje levykelkka. Tv-ruutuun ilmestyy Photo-kuvavalikko.

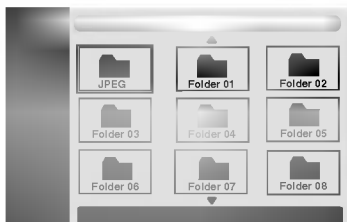

- 2** Valitse kansio näppäimillä ▲ ▼ ◀ ▶ ja paina sitten ENTER.

Esiin tulee luettelo valitun kansion tiedostoista.

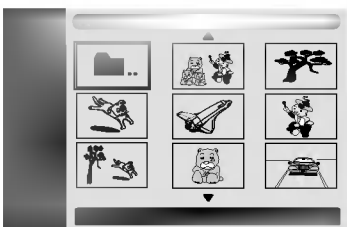

N Huomautus

Jos  -kuvake tulee kuvavalikkoon, se tarkoittaa, ettei kyseisiä JPEG-tiedostoja voi katsella.

- 3** Valitse tiedosto näppäimillä ▲ ▼ ◀ ▶ ja paina sitten ENTER.

Vaihtoehdot näytetään valikon vasemmassa reunassa.

T Vihje

- Jos olet tiedostoluettelossa ja haluat palata Kansio-luetteloon, korosta kaukosäätimen näppäimillä ▲ / ▼ kuvake , ja paina ENTER.
- Voit katsella tv-kanavaa tai videon tulolähdettä painamalla AV. Jos halut palata kuvavalikkoon, paina MENU/LIST.
- Kuvavalikossa siirry edelliselle tai seuraavalle sivulle painamalla SKIP (◀◀ tai ▶▶).
- Jos CD:llä on sekä ääninimikkeitä että MP3- ja JPEG-tiedostoja, voit vuorotella AUDIO CD-valikon, MP3-valikon ja kuvavalikon välillä painamalla pysäytystilassa TITLE-näppäintä toistuvasti.

- 4** Valitse näppäimillä ▲ / ▼ vaihtoehto "Full View - Täyskuva" ja paina sitten ENTER.

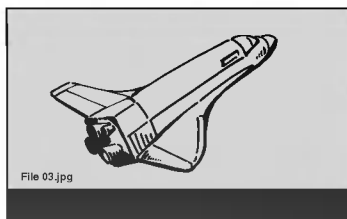

- 5** Pysäytä katselu milloin tahansa painamalla STOP. Esiin tulee uudelleen kuvavalikko.

Hyppy yli kuvien

Kuvan katselun aikana siirry seuraavaan tiedostoon tai palaa edelliseen tiedostoon painamalla SKIP (◀◀ tai ▶▶) kerran.

Kuvien kierto

Kierrä kuva ympäri myötapäivään tai vastapäivään kuvan näytön aikana painamalla ▲ / ▼.

Diaesitysten katselu

1. Valitse kuvavalikosta "Slide Show - Diaesitys" vaihtoehto.
2. Paina ENTER. Esiin tulee diaesitysvalikko.

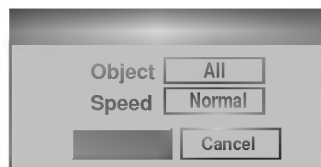

3. Aseta valinnat näppäimillä ▲ ▼ ◀ ▶.
Object - Kohde: Valittu tiedosto tai kaikki tiedostot.
Speed - Nopeus: Valitsee diaesityksen nopeuden (Slow - Hidas, Normal - Normaali tai Fast - Nopea)
4. Aloita diaesitys valitsemalla Start-käynnistysvaihtoehto, ja paina sitten ENTER.
5. Pysäytä diaesitys painamalla STOP ja palaa kuvavalikkoon.

N Huomautus

Voit valita useita tiedostoja käyttämällä MARKER-näppäintä.

Huomautuksia JPEG-tallenteista

- Riippuen JPEG-tiedostojen koosta ja määrästä tallentimelta saattaa kulua useita minutteja levyn sisällön lukemiseen. Jos et näe kuvaruutunäyttöä muutaman minuutin kuluttua, jotkut tiedostoista ovat liian suuria — pienennä JPEG-tiedostojen resoluutio alle 4 megapikseliin, ja polta toinen levy.
- Levyn tiedostojen ja kansioden määrä on vapaa, mutta niiden kokonaismäärän tulee olla alle 999.
- Jotkut levyt saattavat olla yhteensopimattomia levyn erilaisen tallenneformaatin tai levyn kunnan johdosta.
- Polttaessasi JPEG-tiedostoja CD-R -levylle "Easy CD Creatorin" kaltaisilla ohjelmilla, varmista ennen niiden CD-koostetta kopioidessasi, että kaikkien valittujen tiedostojen tarkentimena on ".jpg" tai ".jpeg".
- Jos tiedostojen tarkentimena on ".jpe", nimeä niiden tarkentimiksi ".jpg" tai ".jpeg".
- Tämä tallennin ei voi lukea tiedostoja, joiden tarkentimen ei ole ".jpg" tai ".jpeg", joskin Windows Explorer® näyttää tiedostot JPEG-kuvatiedostoina.

Perustallennus televisiosta

Noudata tv-ohjelman tallennuksessa seuraavia ohjeita. Tallennus alkaa välittömästi ja jatkuu, kunnes levy on täynnä tai pysäytät tallennuksen.

- 1 Kytke tallentimeen virta ja lataa tallennuskelpoinen levy.**
Varmista myös, että tv:n syöttö on asetettu tälle tallentimelle. Jos lataat täysin tyhjän levyn, tallentimelta kestää jokin aikaa alustaa levy.
- 2 Aseta tarvittava tallennustila painamalla REC MODE toistuvasti. (HQ, SQ, LQ, EQ)**
HQ; High Quality, SQ; Standard Quality, LQ: Low Quality, EQ: Extended Quality
- 3 Valitse tallennettava tv-kanava painamalla ▲ / ▼.**
- 4 Tv:n audiokanavan vaihtaminen**

Voit valita kuunneltavan audiokanavan (kielen) painamalla AUDIO televisio-ohjelman katselun aikana.

Nykyinen äänikanava näytetään tv-ruudulla.
Stereo- tai monolähetys: Stereo → Vasen → Oikea
Kaksikielinen lähetys: Pää+Sivu → Pää → Sivu

- Tallennettaessa tv:stä kaksikielisenä aseta äänikanava Setup-asetusvalikon alivalikon kohdasta TV Rec Audio (ks. sivu 27).
- Jos äänen laatu on huono asetuksella Stereo, voit useinkin parantaa sitä vaihtamalla asetukseksi Mono. (Vasen tai oikea).
- Tallennin voi tallentaa NICAM tai tavallista ääntä. Jos NICAM asetuksena (sivua 21) on Auto, äänikanava vaihtuu automaattisesti NICAMille, jos lähetys on NICAM, ja voit tallentaa NICAM-ääntä. Jos lähetys ei ole NICAM, tavallista ääntä tallennetaan aina. Jos NICAM-äänessä on häiriöitä huonon vastaanoton johdosta, voit kytkeä pois ohjelman NICAM-asetuksen.

- 4 Paina REC (●) kerran.**
Tallennus alkaa. (Näyttöruutuun syttyy REC-ilmaisin.)
 - Tallennus jatkuu, kunnes painat STOP (■) tai levy täyttyy.
 - Jos haluat tallentaa määrätyn pituisen ajan, lue kohta Pika-ajastin oikealla.

- 5 Pysäytä tallennus painamalla STOP (■).**

Tallennuksen tauotus

- Taota levy tallennuksen aikana painamalla PAUSE/STEP (■).
- Kun haluat jatkaa tallennusta, paina PAUSE/STEP (■).

Voit tallentaa yhtä tv-kanavaa samalla kun katselet toista

- Valitse tallennuksen aikana TV-tila painamalla TV/DVD. Esiin tulee TV-ilmaisin.
- Aseta televisio katseltavalle kanavalle.



Pika-ajastintallennus (ITR)

Pika-ajastuksella voit tehdä helposti ennalta asetetun ajan pituisen tallennuksen käyttämättä ohjelmointiajastinta.

- 1 Noudata vaiheita 1-4 kuten vasemmalla neuvotaan (Perustallennus televisiosta).**
- 2 Valitse tallennusajan pituus painamalla REC (●) toistuvasti.**

Videotallennin aloittaa tallennuksen ensimmäisen painalluksen jälkeen. Jokainen perättäinen painallus kasvattaa tallennusaikaa 10 minuutilla vapaan tilan verran. Tallennusaika näytetään tv-ruudussa. Tallennuksen päättyessä DVD-tallennin pysäyttää tallennuksen ja sammuttaa itsensä.

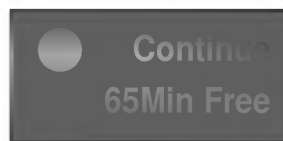

Pika-ajastintallennuksen valikko

Tallennusajan tarkistus

Tarkista tallennusaika painamalla REC (●) kerran. Haettu asetus palautuu automaattisesti tv-ruutuun hetkeksi. Myös tallennuksen jäljellä oleva aika näytetään näyttöikkunassa.

Tallennusajan pidennys

Tallennusaikaa voi pidentää milloin tahansa painamalla REC (●). Jokainen perättäinen painallus kasvattaa tallennusaikaa 10 minuutilla vapaan tilan verran.



Vaara

Jos tallentimen verkkojohto irrotetaan (tai sähkökatkon sattuessa) tallentimen parhaillaan tallentaessa, tallennus menetetään.

Tähän DVD-tallentimeen voi ohjelmoida enintään seitsemän ohjelmaa 1 kuukausi etukäteen. Valvomatonta ohjelmoitua tallennusta varten ajastin tarvitsee tiedot tallennettavista kanavista, aloitusajat ja pituudet.

1 Paina TIMER REC.

Esiin tulee ajastintallennusvalikko.



- **Program - Ohjelma** – Valitse ohjelman numero muistista tai jokin ulkoisista syötteistä tallennettavaksi.
- **Date - Päivämäärä** – Valitse päivämäärä enintään 1 kuukauden päästä.
- **Start Time - Aloitusaika** – Aseta tallennuksen aloitusaika.
- **Length - Pituus** – Aseta tallennuksen pituus.
- **Mode - Tila** – Valitse tallennustila (HQ, SQ, LQ, EQ tai AT).
AT-tila (automaattinen) päättää, paljonko levyaikaa on jäljellä ja muuttaa tarvittaessa tallennustilaa saadakseen ohjelman tallennuksen tehdyksi loppuun.
- **Repeat - Uudestaan** – Valitse haluttu uudestaantallennus (Once - Kerran, Daily-Päivittäin (Monday/maanantai - Friday/perjantai) tai Weekly - Viikoittain).
- **VPS/PDC** – VPS/PDC-järjestelmä säätää automaattisesti tallennusaikaa niin, että vaikka ohjelmaa ei lähetettäisikään aikataulun mukaan, se saadaan talteen. Jotta VPS/PDC toimisi oikein, täytyy syöttää tallennettavaksi halutun ohjelman oikea ilmoitettu aika ja päivämäärä. Huomioi, että VPS/PDC ei toimi kaikilla asemilla.

N Huomautus

- VPS/PDC-palvelua käyttävät asemat ilmoittavat yleensä VPS/PDS-tiedot tekstiv:n tv-ohjelmisivuillaan. Lue tiedot näiltä sivuilta tehdesäsi ajastintallennuksen asetuksia.
- Täältä tallentimelta kuluu noin 20 sekuntia kytkeytyä toimintaan ja käynnistää tallennus. Tämä merkitsee sitä, että käytettäessä VPS/PDC-toimintoa saattaa toisinaan ohjelman alku jäädä tallentumatta.

2 Syötä ajastintallennuksesi (-iesi) tarvittavat tiedot.

- ◀ / ▶ (vasen/oikea) – siirrä kohdistinta vasemmalle/oikealle
- ▲ / ▼ (ylös/alas) – muuta asetusta kohdistimen nykyisessä paikassa
- Poistu ajastintallennusvalikosta painamalla RETURN (↵).
- Paina ENTER, kun olet syöttänyt kaikki ohjelmatiedot.
- Saat esiin ajastintallennuslistan painamalla TIMER REC.

3 Paina ENTER, DVD-tallennin vie ohjelman muistiinsa.

Esiin tulee ajastintallennuslista ohjelmoinnin tarkistamiseksi. Tarkistuskentät "Rec. OK" ajastintallennuslistassa osoittavat, että ajastintallennus on oikein ohjelmoitu ja sisällä on tallennuskelpoinen levy.

4 Poistu ohjelmalistasta painamalla RETURN (↵).

5 Muista ladata tallennuskelpoinen levy ja kytke laite valmiustilaan painamalla POWER.

N Huomautuksia

- Ajastinilmaisimien palaa näyttöikkunassa, kun tallennin on valmiustilassa ja ajastin toiminnassa.
- Tallennettaessa tv:stä kaksikielisenä aseta äänikanava Setup-asetusvalikon alivalikon kohdasta TV Rec Audio (ks. sivu 27).
- Pysäyttääksesi ajastintallennuksen paina POWER.

Ajastintallennuksen tietojen tarkistus

Ohjelmoinnin voi tarkistaa aina, kun DVD-tallentimeen on kytketty virta. Paina TIMER REC kahdesti.

- Valitse ajastintallennus painamalla (▲ / ▼).
- Muokkaa valittua ohjelmaa painamalla **ENTER**. Esiin tulee ajastintallennusvalikko.
- Poista valittu ohjelma painamalla **CLEAR**. Näyttää ajastintallennuksen valikon



PR	Date	Start Time	Length	Mode	VPS/PDC	Check
5	10/6 Sa	19:20	50M	HQ	Off	Rec. OK

Ajastintallennuksen peruutus

Voit tyhjätä ajastinasetuksen milloin tahansa ennen varsinaisen tallennuksen alkamista.

- Valitse näppäimillä (▲ / ▼) ohjelma, jonka haluat poistaa ajastintallennuslistasta. Jos haluat pyyhkiä ohjelman pois, paina CLEAR.

Ajastintallennuksen pysäytys

Ajastintallennuksen käynnistyttyä voit silti vielä peruuttaa ohjelman.

- Paina POWER.

Ajastintallennuksen vianetsintä

Vaikka ajastin on asetettu, tallennin ei tallenna, jos:

- Levyä ei ole ladattu.
- Ladattu levy ei ole tallennuskelpoinen.
- Levyn suojaus ° Disc Protect on asetettu päälle (ON) asetussivulta (ks. sivu 28).
- Virta on kytketty päälle.
- Levylle on jo tallennettu 99 nimikettä.

Ajastinohjelmaa ei voi syöttää, jos:

- Tallennus on jo käynnissä.
- Ajankohta, jota yrität asettaa, on jo mennyt.
- Ajastinohjelmia on jo asetettu 7.

Jos yksi tai useampi ajastinohjelmaa menevät päällekkäin:

- Varhaisempi ohjelma on etusijalla.
- Varhaisemman ohjelman päättyessä myöhempi alkaa.
- Jos kaksi ohjelmaa on asetettu alkamaan täsmälleen samaan aikaan, ensin syötetyllä on etusija.

Jos levy on viallinen, tallennus ei ehkä onnistu täysin. Se ei tässä tapauksessa ehkä onnistu, vaikka tarkistus kentässä olisi viesti "Rec. OK".

Tallennus ulkoisista laitteista

Voit tallentaa ulkoisista laitteista, kuten videokamerasta tai videonauhurista, joka on liitetty johonkin tallentimen ulkoisten laitteiden tuloliittimiin.

1 Varmista, että laite, josta haluat tallentaa, on liitetty oikein DVD-tallentimeen. Ks. sivu 18.

2 Valitse ulkoinen laite tallennuslähteeksi painamalla INPUT toistuvasti.

- Tuner - Viritin: Sisäinen viritin
- AV1: EURO AV1 AUDIO VIDEO asennettuna takapaneeliin
- AV2: EURO AV2 DECODER asennettuna takapaneeliin
- AV3: AUDIO AV IN 3 / VIDEO IN 3 asennettuna takapaneeliin
- AV4: INPUT 4 (VIDEO, AUDIO (O/V), S-VIDEO IN) asennettuna etupaneeliin
- DV: DV IN asennettuna etupaneeliin

3 Lataa tallennuskelpoinen levy.

4 Valitse tarvittava tallennustila painamalla REC MODE toistuvasti. (HQ, SQ, LQ, EQ)

HQ: High Quality, SQ: Standard Quality, LQ: Low Quality, EQ: Extended Quality

5 Paina (●) kerran.

Tallennus alkaa. (Näyttöruutuun syttyä REC-ilmaisim.)

- Tallennus jatkuu, kunnes painat STOP (■) tai levy täyttyy.
- Jos haluat tallentaa määrätyn pituisen ajan, lue kohta Pika-ajastin sivulla 40.

6 Pysäytä tallennus painamalla STOP (■).

N Huomautus

Jos lähde on kopiosuojattu CopyGuard:illa, sitä ei voi tallentaa tällä tallentimella. Lisätietoja tekijänoikeuksista ja kopiosuojauksesta sivulta 9.

Tallennus digitaalivideokamerasta

Voit tallentaa digitaalisesta videokamerasta, joka on liitetty tämän tallentimen etupaneeliin DV IN -liittimeen. Tallentimen kaukosäätimellä voit ohjata sekä videokameraa että tätä tallenninta.

Varmista ennen tallennusta, että DV IN -liittimen äänitulo on asetettu oikein (ks. sivu 27).

T Vihjeitä

- Tulosignaalin täytyy olla DVC-SD-muotoa.
- Joitakin videokameroita ei voi ohjata tämän tallentimen kaukosäätimellä.
- Jos liität toisen DVD-tallentimen DV-kaapelilla, et voi ohjata toista DVD:tä tästä.
- Et voi kauko-ohjata tätä laitetta DV IN-liittimeen liitetystä laitteesta.
- DV-kasetilta ei voi tallentaa päivämäärä- ja kellon-aikatietoja.

1 Varmista, että digitaalivideokamera on liitetty etupaneelin DV IN -liittimeen. Ks. sivu 18.

2 Tarkista, että DV-äänien tulo on haluamallasi tavalla.

Valittavana ovat Audio 1 (alkuperäinen ääni) ja Audio 2 (jälkiäänitetty ääni).

- DV-tulon asetukset tehdään asetusvalikon alavalikosta DV Rec Audio. Lisätietoja kohdassa DV Rec Audio sivulla 27.

3 Valitse haluttu DV-tulotila painamalla toistuvasti AV.

Näyttöön ja tv-ruutuun tulee viesti DV.

4 Hae videonauhurin nauhasta kohta, josta haluat aloittaa tallennuksen.

Parhaan tuloksen saat tauottamalla toiston kohtaan, josta haluat aloittaa tallennuksen.

- Videokamerasta riippuen voit ohjata videokameraa tämän tallentimen kaukosäätimen toiminnoilla STOP, PLAY ja PAUSE.

5 Aloita tallennus painamalla REC (●) kerran.

- Tallennus pysähtyy automaattisesti, jos tallennin ei havaitse signaalia.
- Tallennuksen voi tauottaa tai pysäyttää painamalla PAUSE/STEP (||) tai STOP (■).
- Video-tilassa tallennuksen viimeinen kuva saattaa jäädä näkymään kuvaruutuun joksikin aikaa tallennuksen päätyttyä.
- Jotta tämän tallentimen ajastin toimisi oikein, täytyy myös digitaalivideokamerassa on virta kytkettynä ja kameran toimintatilassa.

Mitä on DV?

Käyttämällä DV:tä, jolla on myös nimitys i.LINK, voi liittää DV:llä varustetun videokameran tähän tallentimeen yhdellä DV-kaapelilla ääni-, video-, data- ja ohjaussignaalien tuloa ja lähtöä varten.

i.LINK-liittymän standardin nimitys on myös IEEE 1394-1995.

"i.LINK" ja "i.LINK" -tuotemerkki ovat tavaramerkkejä.

- Tämä tallennin on yhteensopiva ainoastaan DV-formaatin (DVCS) videokameroiden kanssa. Digitaalisatelliittiviritimet ja digitaaliset VHS-videonauhurit eivät ole yhteensopivia.
- Tähän tallentimeen ei voi liittää enempään kuin yhden DV-videokameran kerrallaan.
- Et voi ohjata tätä tallenninta DV IN-liittimeen liitetystä ulkoisesta laitteesta (kaksi DVD-tallenninta mukaan lukien).
- Aina ei ehkä ole mahdollista ohjata DV IN-liittimeen liitettyä videokameraa.
- Digitaalivideokamerat voivat tavallisesti tallentaa ääntä 16-bitin/48kHz stereona tai kahta 12-bitin/32kHz stereoraitaa.
- Tämä tallennin voi tallentaa vain yhtä stereoääni-raitaa.
- Asetat DV Rec Audio halutulla tavalla tilaan Audio 1 tai Audio 2 (ks. sivu 27).
- DV IN -liittimen äänitulon tulee olla 32 tai 48 kHz (ei 44,1 kHz).
- Tallennuksen kuvaan voi tulla häiriöitä, jos lähdelaitte tauottaa toistoa tai toistaa nauhasta tyhjän kohdan, tai lähdelaitteesta katkeaa virta tai DV-kaapeli irtoaa liittimistään.
- Jos DV Rec Audion asetus on Audio 2 eikä Audio 2 -signaalia ole, DV Rec Audio asetuu automaattisesti tilaan Audio 1.

DV:oon liittyvät viestit

Seuraavia viestejä saattaa tulla tv-ruutuun DV IN -liitintä käytettäessä.

Not connected to camcorder - Liitää videokameraan ei ole

Videokameraa ei ole liitetty kunnolla tai videokameran virta ei ole päällä.

Too many devices connected] - Liian monta laitetta liitetty

Tämän tallentimen DV-liitin tukee vain yhden videokameran liitintää.

Check the tape - Tarkista nauha

Liitettyyn laitteeseen ei ole ladattu kasettia.

Uncontrollable device - Laitetta ei voi ohjata

Tämä tallennin ei voi ohjata tätä videokameraa.

Updating Information - Tietoja päivitetään

Videokamera päivittää DV:n tietoja.

Camera mode - Kameratila

Videokamera on asetettu kameratilaan.

Vianetsintä

Jos DV IN -liitännän kautta ei saada kuvaa ja/tai ääntä, tarkista seuraavat pallolla merkityt kohdat:

- Varmista, että DV-kaapeli on liitetty oikein.
- Kokeile kytkemällä virta pois liitetystä laitteesta ja kytke virta takaisin päälle.
- Kokeile vaihtamalla toinen äänitulo.



Huomautus

Liitetystä videokamerasta riippuen et voit ehkä ohjata sitä tämän tallentimen mukana toimitetulla kaukosäätimellä.



Title List-Original (Nimikelista, alkuperäinen) -valikon käyttö

Title List-Original on paikka, jossa laadit ja muokkaat Playlist-toistolistaa, ja jossa voit poistaa nimikkeitä sekä tehdä muita muutoksia levyn alkuperäiseen sisältöön. Voit myös toistaa yksittäisiä nimikkeitä suoraan Title List-Original -valikosta.

Title List-Original -valikossa muokkausta varten tallennin täytyy pysäyttää.

1 Hae näyttöön Title List-Original -valikko painamalla MENU/LIST toistuvasti.

- Siirry edelliselle/seuraavalle sivulle näppäimillä ▲ / ▼, jos nimikkeitä on enemmän kuin 6.
- Title List-Original -valikosta poistutaan painamalla RETURN (↵).

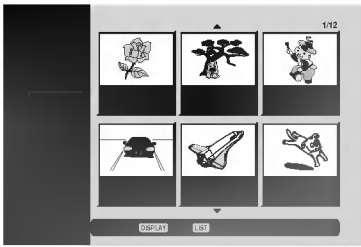

2 Title List-Original vaihtoehdot saat esille valitsemalla haluamasi kappaleen, ja painamalla sitten ENTER.

Title List-Original vaihtoehdot näytetään valikon vasemmassa reunassa.

3 Valitse vaihtoehto näppäimillä ▲ / ▼, ja vahvista sitten painamalla ENTER.



Play- Toisto: Aloittaa toiston valitusta nimikkeestä.

Chapter - Kappale: Siirtää nimikkeen Chapter List- Original -valikon. (lisätietoja tämän sivun oikealla puolella)

Delete - Poista: Poistaa nimikkeen. (sivu 52)

Protect - Suojaa: Suojaa nimikkeen vahingossa tapahtuvalla tallennukselta, muokkaukselta tai poistolta. (sivu 55)

Edit - Muokkaa: Valitsee muokausvaihtoehtoja.

- **Title Name - Nimikkeen nimi:** Muokkaa nimikkeen nimeä. (sivu 53)
- **Delete Parts - Poista osat:** Poistaa nimikkeestä osan. (sivu 52)
- **Undo - Palauta:** Palauttaa viimeisen poiston. (sivu 53)
- **Redo - Tee uudelleen:** Tekee peruutetun toimen uudelleen. (sivu 53)

Playlist - Toistolista: Lisää nimikkeen Playlist-toistolistaan. (sivu 51)

4 Poistu Title List- Original -valikosta painamalla RETURN (↵) toistuvasti.

Vihje

Saat esiin tarkempia tietoja valitusta nimikkeestä painamalla DISPLAY.

Chapter List-Original (Kappalelista, alkuperäinen) -valikon käyttö

1 Hae näyttöön Title List-Original -valikko painamalla MENU/LIST toistuvasti.

2 Valitse katseltavaksi haluamasi nimike Chapter List-Original -valikosta näppäimillä ▲ ▼ ◀ ▶, ja paina sitten ENTER.

Title List-Original vaihtoehdot näytetään valikon vasemmassa reunassa.

3 Valitse Chapter - Kappale Title List- Original-vaihtoehtoista näppäimillä ▲ / ▼, ja paina sitten ENTER. Tv-ruutuun ilmestyy Chapter List-Original -valikko.



4 Chapter List-Original vaihtoehdot saat esille valitsemalla haluamasi kappaleen, ja painamalla sitten ENTER.

Chapter List-Original vaihtoehdot näytetään valikon vasemmassa reunassa.

5 Valitse vaihtoehto näppäimillä ▲ / ▼, ja vahvista sitten painamalla ENTER.

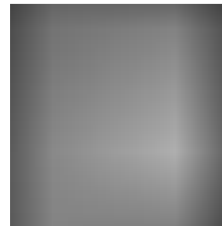

Play - Toisto: Aloittaa toiston valitusta kappaleesta.

Title - Nimike: Siirtyy kappaleen Title List- Original -valikkoon. (lisätietoja tämän sivun vasemmalla puolella)

Delete - Poista: Poistaa kappaleen. (sivu 52)

Combine - Yhdistä: Yhdistää kaksi kappaletta yhdeksi. (sivu 54)

Playlist - Toistolista: Lisää kappaleen Playlist-toistolistaan. (sivu 51)

6 Poistu Chapter List- Original -valikosta painamalla RETURN (↵) toistuvasti.

Title List-Playlist (Nimikelista-toistolista) -valikon käyttö

- 1** Hae näyttöön Title List-Playlist -valikko painamalla MENU/LIST toistuvasti.
 - Siirry edelliselle/seuraavalle sivulle näppäimillä ▲ / ▼, jos nimikkeitä on enemmän kuin 6.
 - Title List-Playlist -valikosta poistutaan painamalla RETURN (↵).



- 2** Title List-Playlist vaihtoehdot saat esille valitsemalla haluamasi nimikkeen, ja painamalla sitten ENTER.

Title List-Playlist vaihtoehdot näytetään valikon vasemmassa reunassa.

- 3** Valitse vaihtoehto näppäimillä ▲ / ▼, ja vahvista sitten painamalla ENTER.

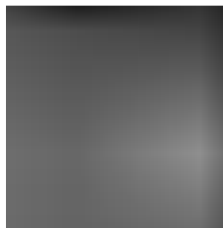

Play - Toisto: Aloittaa toiston valitusta nimikkeestä.

Chapter - Kappale: Siirtää nimikkeen Chapter List- Playlist -valikon. (lisätietoja tämän sivun oikealla puolella)

Delete - Poista: Poistaa nimikkeen Title List-Playlist -valikosta. (sivu 52)

Title Name - Nimikkeen nimi: Muokkaa nimikkeen nimeä. (sivu 53)

Delete Part - Poista osa: Poistaa nimikkeestä osan. (sivu 52)

- 4** Poistu Title List- Playlist -valikosta painamalla RETURN (↵) toistuvasti.

Vihje

Saat esiin tarkempia tietoja valitusta nimikkeestä painamalla DISPLAY.

Chapter List-Playlist (Kappalelista-toistolista) -valikon käyttö

- 1** Hae näyttöön Title List-Playlist -valikko painamalla MENU/LIST toistuvasti.
- 2** Valitse katseltavaksi haluamasi nimike Chapter List-Playlist -valikosta näppäimillä ▲ ▼ ◀ ▶, ja paina sitten ENTER.
Title List-Playlist vaihtoehdot näytetään valikon vasemmassa reunassa.

- 3** Valitse Chapter - Kappale Title List- Playlist -vaihtoehtoista näppäimillä ▲ / ▼, ja paina sitten ENTER.

Tv-ruutuun ilmestyy Chapter List-Playlist -valikko.

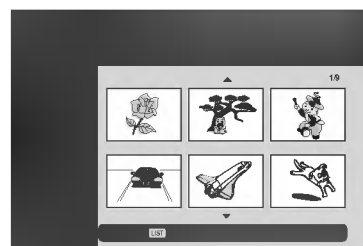

- 4** Chapter List-Playlist vaihtoehdot saat esille valitsemalla haluamasi kappaleen, ja painamalla sitten ENTER.

Chapter List-Playlist vaihtoehdot näytetään valikon vasemmassa reunassa.

- 5** Valitse vaihtoehto näppäimillä ▲ / ▼, ja vahvista sitten painamalla ENTER.



Play - Toisto: Aloittaa toiston valitusta kappaleesta.

Title - Nimike: Siirtyy kappaleen Title List-Playlist -valikkoon. (lisätietoja tämän sivun vasemmalla puolella)

Delete - Poista: Poistaa kappaleen Chapter List-Playlist -valikosta. (sivu 52)

Combine - Yhdistä: Yhdistää kaksi kappaletta yhdeksi. (sivu 54)

Move - Siirrä: Siirtää Chapter List-Playlist -valikon kappaleen valikon kohtaan. (sivu 54)

- 6** Poistu Chapter List-Playlist -valikosta painamalla RETURN (↵) toistuvasti.



Nimikelistavalikon käyttö

Title List -nimikelistanäytöstä voit toistaa, nimetä ja poistaa nimikkeitä.

Kun Video-tilan levy on viimeistely, nimikelistakannan ulkonäkö muuttuu, ja voit ainoastaan valita siitä nimikkeitä toistettaviksi.

1 Hae näyttöön Title List -nimikelistaa painamalla MENU/LIST.



2 Valitse nimike näppäimillä ▲ / ▼, ja paina sitten ENTER.

Title List -vaihtoehdot näytetään Title List -näytön vasemmassa reunassa.

3 Valitse vaihtoehto näppäimillä ▲ / ▼, ja vahvista sitten painamalla ENTER.

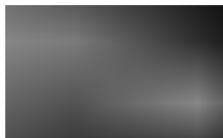

Play: Aloita toisto valitusta nimikkeestä.

Title Name: Muokkaa nimikkeen nimeä. (sivu 53)

Delete: Poistaa nimikkeen nimielistasta.

4 Poistu nimikelistasta painamalla RETURN (↵) toistuvasti.



Vihje

Saat esiin tarkempia tietoja valitusta nimikkeestä painamalla DISPLAY.

Nimikkeen poisto

Ennen kuin levyllä on viimeistely, voit poistaa levyllä tallennettuja nimikkeitä.



Vaara

- Jos poistat nimikkeen DVD-R -levyltä, nimike häviää nimikelistasta, mutta käytettävissä oleva tallennusaika ei lisääny.
- Poistettaessa nimike DVD-RW -levyltä, käytettävissä oleva tallennusaika lisääntyy vain poistettu nimike on levyn viimeinen nimike.

1 Hae näyttöön Title List -nimikelistaa painamalla MENU/LIST.

2 Valitse poistettavaksi haluamasi nimike näppäimillä ▲▼◀▶, ja paina sitten ENTER. Title List -vaihtoehdot näytetään Title List -valikon vasemmassa reunassa.

3 Valitse 'Delete - Poista' näppäimillä (▲ / ▼), ja vahvista sitten painamalla ENTER.

Kun ENTER on painettu, näyttöön tulee päivitetty lista.



4 Poista lisää raitoja nimikelistasta toistamalla vaiheet 2-3.

5 Poistu nimikelistanäytöstä painamalla RETURN (↵) toistuvasti.

Jos levy on jo viimeistely

Näkyvässä pitäisi olla alla olevan kaltainen ruutu.

Ilmoittaa kokonaissivumäärän ja nykyisen sivun numeron



- Voit poistua nimikelistanäytöstä myös vaihtoehdoilla TITLE tai MENU/LIST.



Nimikelistavalikon käyttö

Title List -nimikelistä on paikka, jossa voit nähdä kaikki tallennetut nimikkeet ja jossa voit poistaa nimikkeitä sekä tehdä muita muutoksia levyn alkuperäiseen sisältöön. Voit myös toistaa yksittäisiä nimikkeitä suoraan Title List -nimikelistavalikosta. Title List -nimikelistavalikossa muokkausta varten tallennin täytyy pysäyttää.

1 Hae näyttöön Title List -nimikelistavalikko painamalla MENU/LIST.

- Siirry edelliselle/seuraavalle sivulle näppäimillä ▲ / ▼, jos nimikkeitä on enemmän kuin 6.
- Title List -valikosta poistutaan painamalla RETURN (↵).



2 Title List vaihtoehdot saat esille valitsemalla haluamasi nimikkeen, ja painamalla sitten ENTER.

Title List -vaihtoehdot näytetään Title List -valikon vasemmassa reunassa.

3 Valitse vaihtoehto näppäimillä ▲ / ▼, ja vahvista sitten painamalla ENTER.

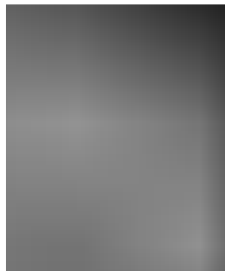

Play - Toisto: Aloittaa toiston valitusta nimikkeestä piilotettuja kappaleita lukuunottamatta

Full Play - Täystoisto: Aloittaa toiston valitusta nimikkeestä piilotetut kappaleet mukaanlukien.

Chapter -- Kappale: Siirtää nimikkeen Chapter List -valikon. (lisätietoja tämän sivun oikealla puolella)

Delete - Poista: Poistaa nimikkeen. (sivu 52)

Protect - Suojaa: Suojaa nimikkeen vahingossa tapahtuvalla tallennukselta, muokkaukselta tai poistolta. (sivu 55)

Edit - Muokkaa: Valitsee muokkausvaihtoehtoja.

- **Title Name - Nimikkeen nimi:** Muokkaa nimikkeen nimeä. (sivu 53)
- **Divide - Jaa kahtia:** Jakaa yhden nimikkeen kahdeksi nimikkeeksi. (sivu 56)
- **Hide (Show) - Piilota (Näytä):** Piilottaa (tai näyttää) nimikkeen kaikki tai kappaleet. (sivu 55)

4 Poistu Title List -valikosta painamalla RETURN (↵) toistuvasti.



Vihje

Saat esiin tarkempia tietoja valitusta nimikkeestä painamalla DISPLAY.

Vaara

Jos painat REC (●), kun Title List -nimikelistavalikko on esillä, valittu nimike pyyhkiytyy pois ja päälletallennus alkaa. (Lisätietoja sivulla 57.)

Nimikelistavalikon käyttö

1 Hae näyttöön Title List -nimikelistavalikko painamalla MENU/LIST.

2 Valitse katseltavaksi haluamasi nimike Chapter List -valikosta näppäimillä ▲ ▼ ◀ ▶, ja paina sitten ENTER.

Title List vaihtoehdot näytetään valikon vasemmassa reunassa.

3 Valitse Chapter - Kappale Title List -vaihtoehtoista näppäimillä ▲ / ▼, ja paina sitten ENTER.

Tv-ruutuun ilmestyy Chapter List -nimikelistavalikko.

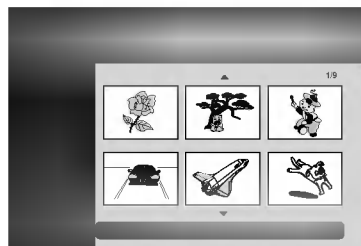

4 Chapter List vaihtoehdot saat esille valitsemalla haluamasi kappaleen, ja painamalla sitten ENTER.

Chapter List vaihtoehdot näytetään valikon vasemmassa reunassa.

5 Valitse vaihtoehto näppäimillä ▲ / ▼, ja vahvista sitten painamalla ENTER.

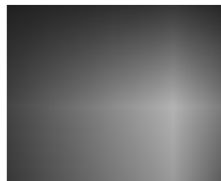

Play - Toisto: Aloittaa toiston valitusta kappaleesta.

Title - Nimike: Siirtyy kappaleen Title List -valikkoon. (lisätietoja tämän sivun vasemmalla puolella)

Combine - Yhdistä: Yhdistää kaksi kappaletta yhdeksi. (sivu 54)

Hide (Show) - Piilota (Näytä): Piilottaa (tai näyttää) valitun kappaleen. (sivu 55)

6 Poistu Chapter List -valikosta painamalla RETURN (↵) toistuvasti.

Nimikelistavalikon käyttö

Title List -nimikelistä on paikka, jossa voit nähdä kaikki tallennetut nimikkeet ja jossa voit poistaa nimikkeitä sekä tehdä muita muutoksia levyn alkuperäiseen sisältöön. Voit myös toistaa yksittäisiä nimikkeitä suoraan Title List -nimikelistavalikosta. Title List -nimikelistavalikossa muokkausta varten tallennin täytyy pysäyttää.

1 Hae näyttöön Title List -nimikelistavalikko painamalla MENU/LIST.

- Siirry edelliselle/seuraavalle sivulle näppäimillä ▲ / ▼, jos nimikkeitä on enemmän kuin 6.
- Title List -valikosta poistetaan painamalla RETURN (↵).

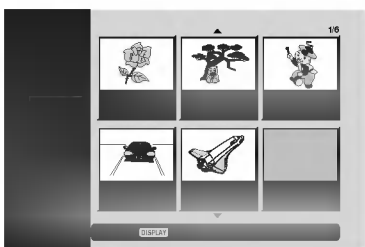

2 Title List vaihtoehdot saat esille valitsemalla haluamasi nimikkeen, ja painamalla sitten ENTER.

Title List vaihtoehdot näytetään valikon vasemmassa reunassa.

3 Valitse vaihtoehto näppäimillä ▲ / ▼, ja vahvista sitten painamalla ENTER.

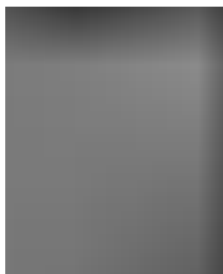

Play - Toisto: Aloittaa toiston valitusta nimikkeestä piilotettuja kappaleita lukuunottamatta

Full Play - Täystoisto: Aloittaa toiston valitusta nimikkeestä piilotetut kappaleet mukaanlukien.

Chapter -- Kappale: Siirtää nimikkeen Chapter List -valikon. (lisätietoja tämän sivun oikealla puolella)

Delete - Poista: Poistaa nimikkeen. (sivu 52)

Protect - Suojaa: Suojaa nimikkeen vahingossa tapahtuvalla tallennukselta, muokkaukselta tai poistolta. (sivu 55)

Edit - Muokkaa: Valitsee muokausvaihtoehtoja.

- **Title Name - Nimikkeen nimi:** Muokkaa nimikkeen nimeä. (sivu 53)
- **Hide (Show) - Piilota (Näytä):** Piilottaa (tai näyttää) nimikkeen kaikki tai kappaleet. (sivu 55)

4 Poistu Title List -valikosta painamalla RETURN (↵) toistuvasti.

Vaara

Saat esiin tarkempia tietoja valitusta nimikkeestä painamalla DISPLAY.

Nimikelistavalikon käyttö

1 Hae näyttöön Title List -nimikelistavalikko painamalla MENU/LIST.

2 Valitse katseltavaksi haluamasi nimike Chapter List -valikosta näppäimillä ▲ ▼ ◀ ▶, ja paina sitten ENTER.

Title List vaihtoehdot näytetään valikon vasemmassa reunassa.

3 Valitse Chapter - Kappale Title List -vaihtoehdoista näppäimillä ▲ / ▼, ja paina sitten ENTER.

Tv-ruutuun ilmestyy Chapter List -nimikelistavalikko.

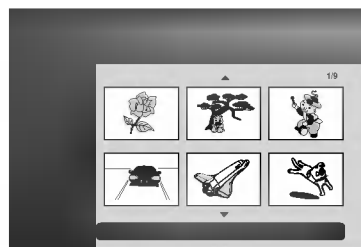

4 Chapter List vaihtoehdot saat esille valitsemalla haluamasi kappaleen, ja painamalla sitten ENTER.

Chapter List vaihtoehdot näytetään valikon vasemmassa reunassa.

5 Valitse vaihtoehto näppäimillä ▲ / ▼, ja vahvista sitten painamalla ENTER.

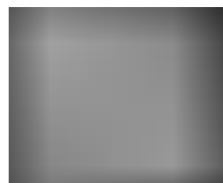

Play - Toisto: Aloittaa toiston valitusta kappaleesta.

Title - Nimike: Siirtyy kappaleen Title List -valikkoon. (lisätietoja tämän sivun vasemalla puolella)

Combine - Yhdistä: Yhdistää kaksi kappaletta yhdeksi. (sivu 54)

Hide (Show) - Piilota (Näytä): Piilottaa (tai näyttää) valitun kappaleen. (sivu 55)

6 Poistu Chapter List -valikosta painamalla RETURN (↵) toistuvasti.

Alkuperäiseen sisältöön tekemäsi muutokset muuttavat levyn varsinaista sisältöä. Jos esimerkiksi poistat alkuperäisestä sisällöstä nimikkeen tai kappaleen (Original Title tai Chapter), tuo nimike tai kappale poistetaan levyiltä, jolloin vapautuu uutta tallennusaikaa. Jos toisaalta muokkaat Playlist-toistolistaa, et muutat levyn varsinaista sisältöä. Jos esimerkiksi poistat toistolistasta nimikkeen, kerrot ainoastaan tallentimelle olemaan toistamatta tuota nimikettä, eikä levyiltä varsinaisesti poisteta mitään.

Nimikkeet, kappaleet ja osat

Levyn alkuperäisen sisällön nimikkeet sisältävät yhden tai useampia kappaleita. Sisällyttäessäsi nimikkeen Playlist-toistolistaan sinne tulevat myös kaikki nimikkeen kappaleet. Toisin sanoen toistolistan kappaleet käyttäytyvät tarkalleen samalla tavalla kuin kappaleet DVD-Video-levyllä. Osat ovat Original- tai "Playlist -nimikkeiden jaksoja. Original- ja Playlist-valikoissa voit lisätä tai poistaa jaksoja. Kappaleen tai nimikkeen lisäys toistolistaan luo uuden nimikkeen, joka sisältää jakson (esim. kappaleen) alkuperäisestä nimikkeestä. Jakson poisto poistaa osan nimikkeestä Original- tai Playlist-valikosta.

Vaara

- Muokattaessa toiminnoilla Delete - Poista, Add - Lisää ja Move - Siirrä, alku- ja loppukuvat eivät ehkä ole tarkalleen samoja kuin mitkä aloitus- ja lopetuskohtia näytöllä asetettaessa nähtiin.
- Toistolistaa toistettaessa muokkausten välillä saatetaan havaita hetkellisiä taukoja. Ilmiö ei ole vika.

Kappalemerkkien lisäys

Voit sijoittaa kappalemerkin mihin tahansa toistolistan nimikkeessä tai alkuperäisessä nimikkeessä tallennuksen tai toiston aikana.

Kun kappale on merkitty, voit käyttää Chapter Search -kappalehakutoimintoa samoin kuin poistaa, yhdistää ja siirtää kappaleita Chapter List-Original tai Chapter List -Playlist -valikoissa.

Sekä Originalin että Playlistin sisältöihin voi sijoittaa enintään 999 kappalemerkkiä.



Huomautus

Kappalemerkkejä asetetaan säännöllisin välein automaattisesti. Voit muuttaa tätä asetusväliä alkuasetusten valikosta (Ks. sivu 27 kohta Autom. kappaleet).

1 Toista nimike (Original tai Playlist).

2 Kohdassa, josta haluat aloittaa uuden kappaleen, paina CHP ADD.

Tv-ruudulle ilmestyy kappalemerkin kuvake.

- Voit sijoittaa kappalemerkkejä myös tallennuksen aikana.

Nimikeminiatyörien muuttaminen

 Thumbnail

Jokaista Title List-nimikevalikossa esitettyä nimikettä edustaa kyseisen nimikkeen alusta otettu miniatyyrikuva. Halutessasi voit valita jonkin toisen pysäytyskuvan nimikkeestä.

1 Toista nimike (Original tai Playlist).

2 Painamalla THUMBNAIL saat parhaillaan näytössä olevan kuvan esiintymään Original- tai Playlist-valikossa.

Valitsemasi pysäytyskuva esiintyy sekä Original- että Playlist-valikossa.



Vihje

Voit myös vaihtaa nimikkeen miniatyyrikuvan Chapter List-Original tai Chapter List-Playlist -valikossa. Valitse kappale Chapter List-Original tai Chapter List-Playlist -valikossa ja paina sitten THUMBNAIL. Kappaleen sisältämän nimikkeen miniatyyrikuva vaihtuu.



Uuden Playlist-toistolistan laadinta

Lisää tällä toiminnolla Original (Title) tai kappale Playlist- toistolistaan. Sen tehdessäsi koko nimike viedään toistolistaan (voit poistaa myöhemmin siitä palasia, joita et tarvitse — ks. Original- tai Playlist nimikkeen/kappaleen poisto sivulla 52).

Nimike esiintyy toistolistassa täydellisenä samoin kappalemerkein, jotka ovat sillä alkuperäisenä. Jos kuitenkin lisäät myöhemmin alkuperäiseen uusia kappalemerkkejä, ne eivät automaattisesti kopioidu toistolistan nimikkeeseen.

Voit lisätä enintään 999 kappaletta yhdelle levyille. Jos haluat lisätä ainoastaan nimikkeen yhden kappaleen, käytä toimintoa nimikkeen/kappaleen lisäys toistolistaan tällä sivulla.

1 Hae näyttöön Title List-Original -valikko painamalla MENU/LIST toistuvasti.

Jos haluat näyttöön Chapter List-Original -valikon, lisätietoja on kohdassa "Chapter List-Original -valikko" sivulla 45.

2 Valitse nimike tai kappale Original-valikosta vietäväksi toistolistaan, ja paina sitten ENTER.

Original (Title tai Chapter) vaihtoehdot näytetään Original-valikon vasemmassa reunassa.

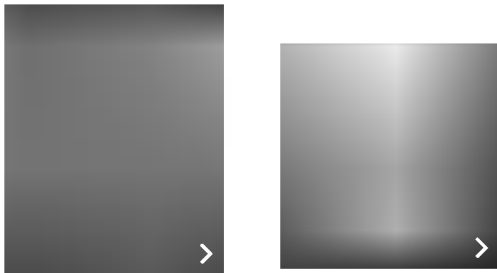

Nimikelista-Alkuperäinen Kappalelista-Alkuperäinen

3 Valitse Original-vaihtoehdoista 'Playlist' näppäimillä (▲ / ▼), ja paina sitten ENTER.

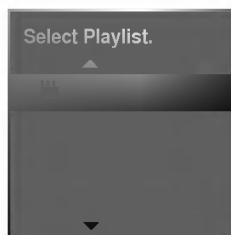

4 Valitse 'New Playlist - Uusi toistolista', paina sitten ENTER.

Uusi nimike tulee esiin päivitettyyn Playlist-toistolistaan. Nimikkeen kaikki kappaleet on lisätty toistolistaan.

Lisää nimikkeitä/kappaleita Playlist toistolistaan

Voit lisätä Original-nimikkeen tai kappaleen Playlist-nimikkeeseen, vaikka se olisi jo tallennettu.

1 Hae näyttöön Title List-Original -valikko painamalla MENU/LIST toistuvasti.

Jos haluat näyttöön Chapter List-Original -valikon, lisätietoja on kohdassa "Chapter List-Original -valikko" sivulla 45.

2 Valitse Original-nimike tai -kappale vietäväksi toistolistaan, ja paina sitten ENTER.

Original-valikon vaihtoehdot näytetään kuvaruudun vasemmassa reunassa.

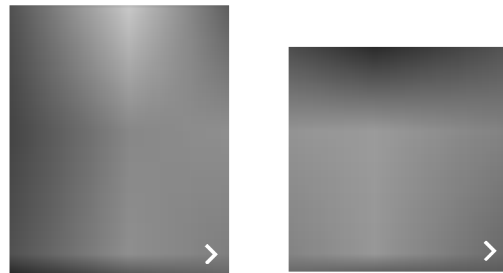

Nimikelista-Alkuperäinen Kappalelista-Alkuperäinen

3 Valitse Original-vaihtoehdoista 'Playlist' näppäimillä (▲ / ▼), ja paina sitten ENTER.

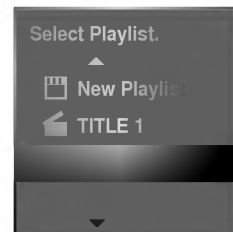

4 Valitse Title List-Playlist, joka on jo tallennettu liitettäväksi nimikkeeseen tai kappaleeseen, ja paina sitten ENTER.

Nimike tai kappale tulee esiin päivitettyyn Playlist-toistolistaan.

5 Lisää toistolistaan muita nimikkeitä tai kappaleita toistamalla vaiheet 1-4.

6 Poistu painamalla RETURN (↵), tai siirry takaisin Title List-Original -valikkoon painamalla MENU/LIST.

Nimikkeen/kappaleen poisto



Poistaessasi nimikkeen tai kappaleen toistolistavalikosta poistat sen ainoastaan toistolistasta, varsinainen nimike/kappale säilyy Original-valikossa.

Jos päätät poistaa nimikkeen tai kappaleen Title List tai Chapter List -valikosta, tuo nimike tai kappale poistetaan levyltä, jolloin vapautuu lisää tallennusaikaa. Originalista poistetut nimikkeet/kappaleet poistetaan myös Playlist-toistolistasta.



Huomautus

Alle 5 sekunnin mittaisia kappaleita ei ehkä voi poistaa.

1 Valitse katseltavaksi haluamasi kappale tai nimike Title List tai Chapter List -valikosta näppäimillä ▲▼◀▶, ja paina sitten ENTER. Vaihtoehdot näytetään kuvaruudun vasemmassa reunassa.

2 Valitse valikon vaihtoehdoista 'Delete - Poista'.

esim. jos valitset "Delete" valikossa Title List-Original.

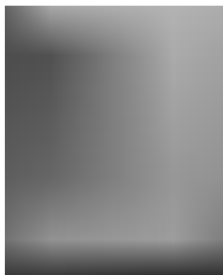

3 Vahvista painamalla ENTER. Esiin tulee poiston vahvistusviesti.

4 Valitse näppäimillä (◀ / ▶) 'Kyllä', ja paina sitten ENTER. Valittu kappale tai nimike on poistettu. Kun ENTER on painettu, näyttöön tulee uusi päivitetty valikko.

5 Poista muita kohteita valikosta toistamalla vaiheet 1 – 4.

6 Poistu valikosta painamalla RETURN (↵) toistuvasti.



Huomautus

- Tallennettaessa DVD+RW:lle muuttuu poistetun nimikkeen nimeksi 'Deleted Title - Poistettu nimike'.
- Jos poistettuja nimikkeitä on enemmän kuin kaksi, nimikkeet yhdistetään yhdeksi.

Osan poisto

Voit poistaa osan, jota et halua mukaan nimikkeeseen.

1 Hae näyttöön Title List-Original tai Title List-Playlist -valikko painamalla MENU/LIST toistuvasti.

2 Valitse poistettavaksi haluamasi nimike näppäimillä (▲▼◀▶), ja paina sitten ENTER. Vaihtoehdot näytetään valikon vasemmassa reunassa.

3 Valitse valikon vaihtoehdoista 'Delete Part - Poista osa'.
esim. jos valitset "Delete Part - Poista osa" valikossa Title List-Original.



4 Paina ENTER. Tv-ruutuun ilmestyy Title Edit (Delete Part) nimikkeen muokkausvalikko. Aloituskuvake korostuu.

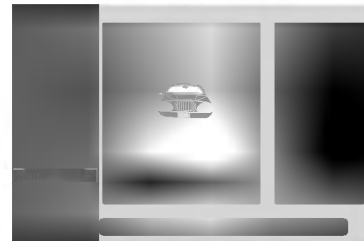

5 Aloita toisto ja etsi aloituskohta käyttäen toimintoja tauko, askellus, haku ja hidastus.

6 Valitse poistettavaksi haluamasi jakson alkukohta painamalla sen kohdalla ENTER. Lopetuskuva korostuu. Osa näytetään etenemispalkissa.

7 Etsi lopetuskohta käyttäen toimintoja tauko, askellus, haku, hyppy ja hidastus.

8 Valitse poistettavaksi haluamasi jakson lopetuskohta painamalla sen kohdalla ENTER. Voit peruuttaa valitun kohdan valitsemalla Peruutus-kuvakkeen (▲ / ▼) näppäimillä, ja paina sitten ENTER. Valitse kuvake 'SET', ja paina sitten ENTER.

9 Kun lopetat muokkauksen, valitse kuvake 'Done-Valmis', ja paina sitten ENTER. Esiin tulee poiston vahvistusviesti.

10 Valitse "Yes - Kyllä" painikkeilla (◀ / ▶), ja paina sitten ENTER. Valittu osa poistetaan nimikkeestä ja esiin tulee Title List-Original tai Title List-Playlist -valikko.

Viimeisen poiston peruutus/teko uudelleen

Jos teet virheen poiston aikana, poiston voi peruuttaa. Peruutuksessa on yksi taso (toisin sanoen voit peruuttaa viimeisen tekemäsi poiston).

1 Valitse 'Undo - Peruuta' Title List-Original -valikosta, ja paina sitten ENTER.

Sillä ei ole väliä, oletko parhaillaan Title List-Original -valikossa, viimeinen poisto on peruttu.

esim. jos valitset "Undo" valikossa Title List-Original.



N Huomautuksia

- Tallennusta ei voi peruuttaa.
- Et voi peruuttaa mitään sen jälkeen kun levy on otettu ulos tallentimesta tai vaihdettu tallentimen tila valmiustilaan.
- Valikkoikkunasta poistumisen jälkeen voi vielä peruuttaa poiston.

T Vihje

Voit tehdä uudelleen viimeisen peruutetun toiminnon käyttämällä vaihtoehtoa 'Redo - Tee uudelleen'. Valitse 'Redo - Tee uudelleen' Title List-Original -valikosta, ja paina sitten ENTER.

Nimikkeen nimeäminen

Voit antaa nimikkeille itsenäisesti eri nimiä. Nimi voi olla enintään 32 merkkiä pitkä.

1 Valitse katseltavaksi haluamasi nimike Title List -valikosta näppäimillä ▲ ▼ ◀ ▶, ja paina sitten ENTER.

Vaihtoehdot näytetään valikon vasemmassa reunassa.

2 Valitse vaihtoehto 'Title Name' näppäimillä (▲/▼), ja paina sitten ENTER.

Esiin tulee näppäimistövalikko.



3 Syötä nimikkeelle nimi. Valitse merkki näppäimillä (▲ ▼ ◀ ▶), ja vahvista sitten valinta painamalla ENTER.

Noudata vaihetta 3 kuten sivulla 21 neuvotaan (Station Rename - Asemalle uusi nimi).

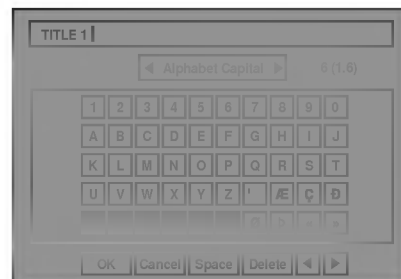

4 Valitse OK, kiinnitä sitten nimi painamalla ENTER ja palaa edelliseen valikkoikkunaan.

5 Poistu valikosta painamalla RETURN (↵) toistuvasti.

N Huomautuksia

- Nimi voi olla enintään 32 merkkiä pitkä.
- Toisessa DVD-tallentimessa formatoituista levyistä saadaan näkyviin vain rajallinen merkkivalikoima.
- Tallennettaessa DVD-R-, DVD+R- tai DVD+RW-levylle, syötetty nimi näytetään DVD-soittimessa vasta viimeistelyn jälkeen.

Kahden kappaleen yhdistäminen

yhdeksi

Yhdistä tällä toiminnolla kaksi vierekkäistä Playlist- tai Original-kappaletta yhdeksi.



Huomautus

Tämä toiminto ei ole käytettävissä, jos nimikkeessä on vain yksi kappale.



1 Valitse **Chapter List** -valikossa toinen kahdesta yhdistettävästä kappaleesta, ja paina sitten **ENTER**.

Chapter List vaihtoehdot näytetään valikon vasemmassa reunassa.



2 Valitse **'Combine - Yhdistä'** näppäimillä (**▲** / **▼**). Yhdistä-ilmaisin tulee esiin kahden yhdistettävän kappaleen väliin.

esim. jos valitset "Combine" valikossa Chapter List-Original.

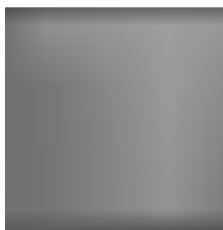

3 Vahvista painamalla **ENTER**.

Kun **ENTER** on painettu, näyttöön tulee päivitetty valikko.

Playlist-kappaleen siirto

Tällä toiminnolla voit järjestellä uudelleen Playlist-toistolistan kappaleiden toistojärjestystä Title List-Playlist -valikossa.



1 Hae näyttöön **Title List-Playlist** -valikko painamalla **MENU/LIST** toistuvasti.

Jos haluat näyttöön Chapter List-Playlist -valikon, lisätietoja on kohdassa "Chapter List-Playlist -valikon käyttäminen" sivulla 46.



Huomautus

Tämä toiminto ei ole käytettävissä, jos on vain yksi kappale.



2 Valitse kappale **Chapter List-Playlist** -valikosta.



3 Paina **ENTER**.

Chapter List-Playlist vaihtoehdot näytetään valikon vasemmassa reunassa.



4 Valitse **Playlist-vaihtoehtoista 'Move - Siirrä'** näppäimillä (**▲** / **▼**), ja paina sitten **ENTER**.



5 Valitse näppäimillä **▲ ▼ ◀ ▶** paikka, johon haluat siirtää kappaleen, ja paina sitten **ENTER**.

Kun **ENTER** on painettu, näyttöön tulee päivitetty valikko.

Protect a Title - Suojaa nimike



Tällä toiminnolla voit suojata nimikkeen vahingossa tapahtuvalta tallennukselta, muokkaukselta tai poistolta.

- 1** Hae näyttöön Title List -nimikelistavalikko painamalla MENU/LIST.
- 2** Valitse suojattavaksi haluamasi nimike näppäimillä ▲▼◀▶, ja paina sitten ENTER. Vaihtoehdot näytetään kuvaruudun vasemmassa reunassa.
- 3** Valitse vaihtoehto "Protect - Suojaa".

esim. jos valitset "Protect" valikossa Title List.

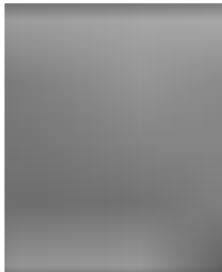

- 4** Vahvista painamalla ENTER. Nimikkeen miniatyyrikuvaan ilmestyy lukkomerkki.

Vihje

Jos valitset Title List -valikossa nimikkeen, joka on jo suojattu, voit purkaa suojauksen valitsemalla "Protect" nimikelistan vaihtoehdoista. Sen jälkeen voit muokata nimikettä ja poistaa sen.

Nimikkeen/kappaleen piilottaminen



Tällä toiminnolla voit piilottaa nimikkeen/kappaleen Title List tai Chapter List -valikossa.

- 1** Valitse piilotettavaksi haluamasi nimike tai kappale Title List tai Chapter List -valikosta näppäimillä ▲▼◀▶, ja paina sitten ENTER. Vaihtoehdot näytetään kuvaruudun vasemmassa reunassa.
- 2** Valitse vaihtoehto "Hide - Piilota".

esim. jos valitset "Hide" valikossa Title List.



- 3** Vahvista painamalla ENTER. Nimikkeen miniatyyrikuva himmenee.

Vihje

Jos valitset Title List -valikossa nimikkeen, joka on jo himmennetty, voit saada sen esiin valitsemalla "Show" Title List -nimikelistan vaihtoehdoista. Sen jälkeen nimike on näkyvässä.

Divide One Title Into Two - Jaa yksi nimike kahdeksi nimikkeeksi

Tällä komennolla voit jakaa nimikkeen kahdeksi uudeksi nimikkeeksi.

1 Title List -valikosta valitse jaettavaksi haluamasi nimike, ja painamalla sitten ENTER.

Valikon vaihtoehdot näytetään kuvaruudun vasemmassa reunassa.

2 Valitse "Divide - Jaa" Title List -nimikelistavaliikon vaihtoehdoista.

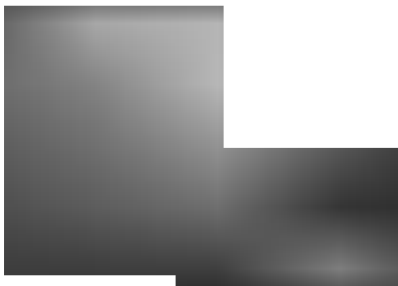

3 Paina ENTER, kun vaihtoehto "Divide" on korostettu.

Esiin tulee Title Edit-Divide -valikko ja laite siirtyy STOP-pysäytystilaan.

Nykyinen kuva

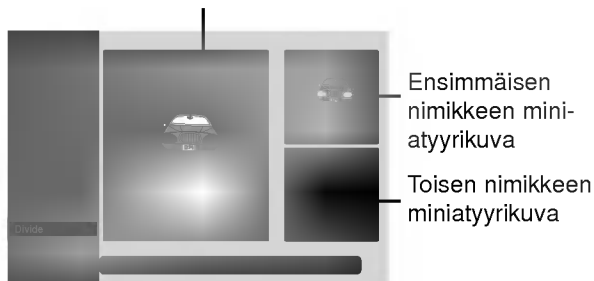

4 Etsi aloituskohta nimikkeen jakamiselle käyttäen toimintoja tauko, askellus, haku, hyppy ja hidastus.

5 Paina ENTER siinä kohdassa, kun vaihtoehto "Divide" on korostettu.

Voit tyhjätä jakokohdan valitsemalla ja poistua Title Edit-Divide -valikosta valitsemalla vaihtoehdon 'Cancel -Peruuta' näppäimillä ▲ / ▼ ja painamalla sitten ENTER. Jakokohta on poistettu.

6 Valitse vaihtoehto 'Done - Tehty' ja kiinnitä sitten jakokohta painamalla ENTER.

Nimike on jaettu kahdeksi uudeksi nimikkeeksi. Jakamiseen kuluu enintään 4 minuuttia.

Tallennuksen tyhjennys

Voit helposti tyhjentää (pyyhkiä pois) levyn koko sisällön ja aloittaa sitten tallennuksen levyn ensimmäisestä jaksosta. Levyn tallennemuoto ei muutu.

- 1** Kytke tallentimeen virta ja lataa tallennuskelpoinen levy.
- 2** Paina REC-painiketta (●) kauemmin kuin 3 sekuntia.
Tv-ruutuun ilmestyy viesti.

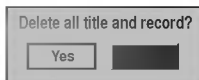

- 3** Valitse "Yes-Kyllä" painikkeilla ◀ / ▶, ja paina sitten ENTER. Tallennus alkaa. (Näyttöruutuun syttyy REC-ilmaisin.)

Tallennuksen päälle tallennus

Voit tallentaa uuden videotallenteen aikaisemmin tallennetun nimikkeen päälle seuraavalla tavalla. Tämä toimintoa ei ole käytettävissä DVD+R -levylle, jolle aina tallennetaan levyn loppuun.

- 1** Valitse tallennukseen käytettävä tulo (kanava, AV1-4, DV).
- 2** Hae näyttöön Title List -nimikelistavalikko painamalla MENU/LIST.



- 3** Valitse nimike, jonka päälle haluat tallentaa, näppäimillä ▲▼◀▶.
- 4** Aloita tallennus vanhan päälle painamalla REC (●).
Tallennus vanhan päälle käynnistyy nimikkeen alkukohtasta.
- 5** Lopeta tallennus vanhan päälle painamalla STOP (■).
Uusi nimike on luotu ja näyttöön tulee päivitetty valikko.

N Huomautuksia

- Tämä toiminto ei ole käytettävissä suojatulle nimikkeelle.
- Jos päälletallennuksen pituus on suurempi kuin nykyisen nimikkeen tallennuspituus, tallennetaan seuraavan nimikkeen päälle. Mutta jos seuraava nimike on suojattu, päälletallennus pysähtyy nimikkeen alkukohtaan.
- Jos valitun nimikkeen tallennuksen pituus on vähemmän kuin 10 sekuntia, tallennetaan seuraavan nimikkeen päälle. Mutta jos seuraava nimike on suojattu, päälletallennus pysähtyy.

Title List -nimikelistavalikon katselu muissa DVD-tallentimissa tai soittimissa

Voit katsella Title List -nimikelistavalikkoa toisessa DVD-soittimessa, joka pystyy toistamaan DVD+RW tai DVD+R -levyjä.

- 1** Laita sisään DVD+R tai DVD+RW -levy, jolle on jo tallennettu.
- 2** Paina TITLE tai paina ja pidä alhaalla MENU/LIST-näppäintä kolmen sekunnin ajan pysäytystilassa.
Esiin tulee Title List -valikko kuten alla.

T Vihje

Voit poistaa Title List -valikon painamalla STOP (■).



- 3** Voit toistaa nimikkeen valitsemalla haluamasi nimikkeen, ja painamalla sitten ENTER tai ▶ (PLAY).

Tallenteiden toisto toisissa DVD-soittimissa (levyn viimeistely)

Useimmat tavalliset DVD-soittimet voivat toistaa Video-tilassa tallennettuja viimeistelyjä DVD+R- tai DVD+RW-levyjä. Muutamat soittimet voivat myös toistaa VR-tilassa tallennettuja DVD-RW-levyjä viimeistelyinä tai ilman. Tarkista toisen soittimen mukana tulleesta käyttöoppaasta, millaisia levyjä se voi toistaa. Viimeistely "kiinnittää" tallenteet paikalleen niin, että levyjä voidaan toistaa tavallisilla DVD-soittimilla tai tietokoneilla, joiden varusteena on sopiva CD-ROM-asema. Levyn viimeistely Video-tilassa luo valikkoikkunan levyllä navigointiin. Siihen pääsee painamalla MENU/LIST tai TITLE.

Katso levyn viimeistelystä tietoja sivulta 28 luvusta "Finalize-Viimeistely".

N Huomautuksia

- Viimeistelemättömiä DVD+RW-levyjä voi toistaa tavallisilla DVD-soittimilla.
- DVD+RW-levyjen muokattu sisältö on yhteensopiva tavallisten DVD-soittimien kanssa vain viimeistelyn jälkeen.
- Mikään DVD+R-levyjen muokattu sisältö ei ole yhteensopiva tavallisten DVD-soittimien kanssa. (Piilotettu, yhdistelty kappaleita, lisätty kappale-merkkejä jne.)

Syötä oikea koodi alkuasetuksille "Disc Audio", "Disc Subtitle" ja/tai "Disc Menu" (Ks. sivu 23).

Koodi	Kieli	Koodi	Kieli	Koodi	Kieli	Koodi	Kieli
6565	afari	7079	fääri	7678	lingala	8375	slovakki
6566	abhaasi	7082	ranska	7679	palaung	8376	sloveeni
6570	afrikaans	7089	friisi	7684	liettua	8377	samoala
6577	ameharik	7165	iiri	7686	latvia	8378	shona
6582	arabia	7168	gaeli	7771	madagassi	8379	somali
6583	assami	7176	galitsia	7773	maori	8381	albania
6588	aymara	7178	guarani	7775	makedonia	8382	serbia
6590	azeri	7185	gujarati	7776	malajalam	8385	sudan
6665	bashkiiri	7265	hausa	7778	mongoli	8386	ruotsi
6669	valkovenäjä	7273	hindi	7779	moldavi	8387	suaheli
6671	bulgaria	7282	kroatia	7782	marati	8465	tamili
6672	bihari	7285	unkari	7783	malajji	8469	telugu
6678	bengali, bangla	7289	armenia	7784	malta	8471	tadziki
6679	tiibetti	7365	interlingua	7789	burma	8472	thai
6682	bretoni	7378	indonesia	7865	nauru	8473	tigrinja
6765	katalaani	7383	islanti	7869	nepali	8475	turkmeni
6779	korsika	7384	italia	7876	hollanti	8476	tagalog
6783	tsekki	7387	heprea	7879	norja	8479	tonga
6789	wales	7465	japani	7982	orija	8482	turkki
6865	tanska	7473	jiddish	8065	punjabi	8484	tataari
6869	saksa	7487	jaava	8076	puola	8487	tvi
6890	bhutani	7565	georgia	8083	pashto, pushto	8575	ukraina
6976	kreikka	7575	kasakki	8084	portugali	8582	urdu
6978	englanti	7576	eskimokieli	8185	ketsua	8590	usbekki
6979	esperanto	7577	khmer	8277	reto-romania	8673	vietnam
6983	espanja	7578	kannada	8279	romania	8679	volapük
6984	viro	7579	korea	8285	venäjä	8779	wolof
6985	baski	7583	kashmir	8365	sanskriitti	8872	khoisan
7065	persia	7585	kurdi	8368	sindhi	8979	yoruba
7073	suomi	7589	kirgiisi	8372	serbokroatia	9072	kiina
7074	fidji	7665	latina	8373	singaleesi	9085	zulu



Syötä oikea koodinnumero alkuasetuksien kohtaan "Maakoodi" (Ks. sivu 26).

Koodi	Maa	Koodi	Maa	Koodi	Maa	Koodi	Maa
AD	Andorra	ER	Eritrea	LC	Saint Lucia	SC	Seychellit
AE	Yhdistyneet Arabiemiraatit	ES	Espanja	LI	Liechtenstein	SD	Sudan
AF	Afganistan	ET	Etiopia	LK	Sri Lank	SE	Ruotsi
AG	Antigua ja Barbuda	FI	Suomi	LR	Liberia	SG	Singapore
AI	Anguilla	FJ	Fidzi	LS	Lesoto	SH	Saint Helena
AL	Albania	FK	Falklandinsaaret	LT	Liettua	SI	Slovenia
AM	Armenia	FM	Mikronesia	LU	Luxemburg	SJ	Svalbard ja Jan Mayen
AN	Alankomaiden Antillit	FO	Färssaaret	LV	Latvia	SK	Slovakia
AO	Angola	FR	Ranska	LY	Libya	SL	Sierra Leone
AQ	Etelämanner	FX	Ranska (Euroopan alueet))	MA	Marokko	SM	San Marino
AR	Argentiina	GA	Gabon	MC	Monaco	SN	Senegal
AS	Amerikan Samoa	GB	Iso-Britannia	MD	Moldavia	SO	Somalia
AT	Itävalta	GD	Grenada	MG	Madagaskar	SR	Suriname
AU	Australia	GE	Georgia	MH	Marshallinsaaret	ST	Saint Tome ja Principe
AW	Aruba	GF	Ranskan Guyana	MK	Makedonia	SU	Entinen SNTL
AZ	Azerbaidzan	GH	Ghana	ML	Mali	SV	El Salvador
BA	Bosnia-Herzegovina	GI	Gibraltari	MM	Myanmar	SY	Syyria
BB	Barbados	GL	Grönlanti	MN	Mongolia	SZ	Swazimaa
BD	Bangladesh	GM	Gambia	MO	Macao	TC	Turks- ja Caicos-saaret
BE	Belgia	GN	Guinea	MP	Pohjois-Mariaanit	TD	Tsad
BF	Burkina Faso	GP	Guadeloupe (Ranskan)	MQ	Martinique (Ranska)	TF	Ranskan eteläiset alueet
BG	Bulgaria	GQ	Päiväntasaajan Guinea	MR	Mauritania	TG	Togo
BH	Bahrain	GR	Kreikka	MS	Montserrat	TH	Thaimaa
BI	Burundi	GS	S. Georgia & S. Sandwich -saaret	MT	Malta	TJ	Tadzikistan
BJ	Benin	GT	Guatemala	MU	Mauritius	TK	Tokelau
BM	Bermuda	GU	Guam (USA)	MV	Malediivit	TM	Turkmenistan
BN	Brunei Daressalam	GW	Guinea Bissau	MW	Malawi	TN	Tunisia
BO	Bolivia	GY	Guyana	MX	Meksiko	TO	Tonga
BR	Brasilia	HK	Hongkong	MY	Malesia	TP	Itä-Timor
BS	Bahamasaaret	HM	Heard ja McDonald -saaret	MZ	Mosambik	TR	Turkki
BT	Bhutan	HN	Honduras	NA	Namibia	TT	Trinidad ja Tobago
BV	Bouvet-saari	HR	Kroatia	NC	Uusi-Kaledonia (Ranska)	TV	Tuvalu
BW	Botswana	HT	Haiti	NE	Nigeri	TW	Taiwan
BY	Valkovenäjä	HU	Unkari	NF	Norfolkinsaari	TZ	Tansania
BZ	Belize	ID	Indonesia	NG	Nigeria	UA	Ukraina
CA	Kanada	IE	Irlanti	NI	Nicaragua	UG	Uganda
CC	Kookos-saaret (Keeling)	IL	Israel	NL	Alankomaat	UK	Yhdistyneet Kuningaskunnat
CF	Keski-Afrikan Tasavalta	IN	Intia	NO	Norja	UM	Yhdysvaltain Tyynenmeren erillisaaret
CG	Kongo	IO	Brittiläiset Intian valtameren alueet	NP	Nepal	US	Yhdysvallat
CH	Sveitsi	IQ	Irak	NR	Nauru	UY	Uruguay
CI	Norsunluurannikko	IR	Iran	NU	Niuesaari	UZ	Uzbekistan
CK	Cookin saaret	IS	Islanti	NZ	Uusi-Seelanti	VA	Vatikaanivaltio
CL	Chile	IT	Italia	OM	Oman	VC	Saint Vincent & Grenadiinit
CM	Kamerun	JM	Jamaica	PA	Panama	VE	Venezuela
CN	Kiina	JO	Jordania	PE	Peru	VG	Neitsytsaaret (Britannia)
CO	Kolumbia	JP	Japani	PF	Polynesia (Ranska)	VI	Neitsytsaaret (USA)
CR	Costa Rica	KE	Kenia	PG	Papua-Uusi-Guinea	VN	Vietnam
CS	Entinen Tšekkoslovakia	KG	Kirgisia	PH	Filippiinit	VU	Vanuatu
CU	Kuuba	KH	Kambodza	PK	Pakistan	WF	Wallis ja Futunasaaret
CV	Kap Verde	KI	Kiribati	PL	Puola	WS	Samoa
CX	Joulusaaret	KM	Komorit	PM	Saint-Pierre ja Miquelon	YE	Jemen
CY	Kypros	KN	Saint Kitts & Nevis Anguilla	PN	Pitcairn	YT	Mayotte
CZ	Tšekki	KP	Pohjois-Korea	PR	Puerto Rico	YU	Jugoslavia
DE	Saksa	KR	Etelä-Korea	PT	Portugali	ZA	Etelä-Afrikka
DJ	Djibouti	KW	Kuwait	PW	Palau	ZM	Sambia
DK	Tanska	KY	Cayman-saaret	PY	Paraguay	ZR	Zaire
DM	Dominica	KZ	Kazakstan	QA	Qatar	ZW	Zimbabwe
DO	Dominikaaninen Tasavalta	LA	Laos	RE	Reunion (Ranska)		
DZ	Algeria	LB	Libanon	RO	Romania		
EC	Ecuador			RU	Venäjän Federaatio		
EE	Viro			RW	Ruanda		
EG	Egypti			SA	Saudi-Arabia		
EH	Länsi-Sahara			SB	Salomonsaaret		

Voit ohjata mukana toimitetulla kaukosäätimellä LG-televisiosi äänenvoimakkuutta, tulolähdettä ja virtakytkintä.

Voit ohjata televisiota seuraavilla näppäimillä.

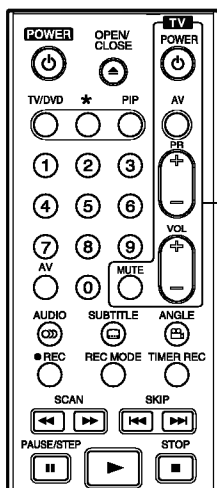

Television ohjainnäppäimet

Painamalla	voit
POWER	Kytkeä television virran päälle tai pois.
AV	Kytkeä television syöttölähteen tv:n ja muiden syöttölähteiden välillä.
PR +/-	Skannaa ylös tai alas muistiin tallennettuja kanavia.
VOL +/-	Säätää television äänenvoimakkuuden.
MUTE	Mykistää television tilapäisesti: palautaa ääni painamalla uudelleen.

Muiden televisioiden ohjaus kaukosäätimellä

Voit ohjata myös muiden kuin LG-televisio äänenvoimakkuutta, tulolähdettä ja virtakytkintä. Jos televisio on seuraavassa luettelossa, aseta sopiva valmistajan koodi.

1. Pitäen TV POWER-näppäintä painettuna syötä samalla television valmistajan koodi numeronäppäimillä (ks. seuraava taulukko).
2. Vapauta TV POWER-näppäin.

Ohjattavien televisioiden koodinumerot

Jos luettelossa on useampi kuin yksi koodi, kokeile syöttämällä niitä yhden kerrallaan, kunnes löydät television kanssa toimivan koodin.

Valmistaja	Koodinnumero
LG / GoldStar	1 (oletus), 2
Zenith	1, 3, 4
Samsung	6, 7
Sony	8, 9
Hitachi	4

Huomautuksia

- Televisiosta riippuen jotkut tai kaikki näppäimet eivät ehkä toimi television kanssa, vaikka oikea valmistajan koodi olisikin syötetty.
- Jos syötät uuden koodinumeron, edellinen syötetty koodinnumero pyyhkiytyy pois.
- Vaihtaessasi kaukosäätimeen uudet paristot saattaa syötetty koodinnumero palautua oletusasetuksen koodiksi. Aseta sopiva koodinnumero uudelleen.

Ennen kuin otat yhteyttä huoltoon, etsi mahdollista vikaa seuraavien ohjeiden mukaan.

Oire	Syy	Ratkaisu
Ei virtaa.	<ul style="list-style-type: none"> • Verkkojohto on irrotettu. 	<ul style="list-style-type: none"> • Työnnä verkkojohdon pistoke kunnolla pistorasiaan.
Ei kuvaa.	<ul style="list-style-type: none"> • Tallentimen TV/DVD-tilaksi on asetettu TV. 	<ul style="list-style-type: none"> • Valitse DVD-tila painamalla kaukosäätimen TV/DVD-näppäintä toistuvasti.
	<ul style="list-style-type: none"> • Televisiota ei ole säädetty vastaanottamaan DVD-tallentimen lähtösignaalia. 	<ul style="list-style-type: none"> • Näyttörüutuun ilmestyy TV-ilmaisin. Valitse televisioon sopiva tulotila niin, että kuva DVD-tallentimesta tulee näkyviin televisioruutuun.
	<ul style="list-style-type: none"> • Videokaapelia ei ole liitetty kunnolla. 	<ul style="list-style-type: none"> • Liitä videokaapeli kunnolla.
	<ul style="list-style-type: none"> • Liitetyn television virta on katkaistu. 	<ul style="list-style-type: none"> • Kytke televisioon virta.
Ei ääntä.	<ul style="list-style-type: none"> • Audiokaapelilla liitettyä laitetta ei ole säädetty ottamaan vastaan DVD-tallentimen lähtösignaalia. 	<ul style="list-style-type: none"> • Valitse audiovahvistimeen oikea tulotila, jolloin voit kuunnella DVD-tallentimesta lähtevää ääntä.
	<ul style="list-style-type: none"> • Audiokaapeleita ei ole liitetty kunnolla. 	<ul style="list-style-type: none"> • Liitä audiokaapeli kunnolla.
	<ul style="list-style-type: none"> • Audiokaapeleilla liitettyjen laitteiden virta on katkaistu. 	<ul style="list-style-type: none"> • Kytke virta audiokaapelilla liitettyyn laitteeseen.
	<ul style="list-style-type: none"> • Audioliitântäkaapeli on vioittunut. 	<ul style="list-style-type: none"> • Vaihda se uuteen.
Toistokuva on heikko.	<ul style="list-style-type: none"> • Levy on likainen. 	<ul style="list-style-type: none"> • Puhdista levy.
DVD-tallennin ei aloita toistoa.	<ul style="list-style-type: none"> • Laitteessa ei ole levyä. 	<ul style="list-style-type: none"> • Laita sisään levy (tarkista, että näyttökunaan syytty levyilmaisini.)
	<ul style="list-style-type: none"> • Laitteessa olevaa levyä ei voi toistaa. 	<ul style="list-style-type: none"> • Laita sisään toistokelpoinen levy (tarkista levytyyppi, värjäjäjestelmä ja aluekoodi.)
	<ul style="list-style-type: none"> • Levy on laitettu ylösalaisin. 	<ul style="list-style-type: none"> • Laita levy toistopuoli alaspäin.
	<ul style="list-style-type: none"> • Levyä ei ole laitettu ohjainten sisään. 	<ul style="list-style-type: none"> • Laita levy levykelkkaan oikein ohjaimien sisään.
	<ul style="list-style-type: none"> • Levy on likainen. 	<ul style="list-style-type: none"> • Puhdista levy.
	<ul style="list-style-type: none"> • Luokitustaso on asetettu. 	<ul style="list-style-type: none"> • Peruuta luokitustoiminto tai muuta luokitustasoa.
Kuva ulkoisesta lähteestä on vääristynyt	<ul style="list-style-type: none"> • Videosignaali ulkoisesta lähteestä on kopiosuojattu. 	<ul style="list-style-type: none"> • Et voi liittää tämän tallentimen kautta. Liitä laite televisioon suoraan.
Jotkut kanavat jäävät väliin käytettäessä näppäimiä (▲ / ▼).	<ul style="list-style-type: none"> • Noita kanavia ei ole tallennettu tallentimen muistiin. 	<ul style="list-style-type: none"> • Tallenna kanavat uudelleen. Ks. "Ohjelman muokkaus" sivuilla 20-21.
Kuva tai lähetyksen äänikanava on heikko tai puuttuu.	<ul style="list-style-type: none"> • Antenni tai kaapelit ovat löysällä. 	<ul style="list-style-type: none"> • Tiukenna liitântöjä tai vaihda kaapeli uuteen.
Videokameran kuva näkyy.	<ul style="list-style-type: none"> • Videokameran virta ei ole päällä. 	<ul style="list-style-type: none"> • Kytke videokameraan virta ja käytä kameraa oikein.
Videokameran kuvaa ei näy A/V-tulon tai DVD IN -tulon kautta DVD-tallentimesta televisiossa.	<ul style="list-style-type: none"> • DVD-tallentimen INPUT SELECT -tulovalinta on väärin. 	<ul style="list-style-type: none"> • Valitse tulokanava (AV1, AV2, DV jne.) painamalla AV.

Oire	Syy	Ratkaisu
Tällä tallentimella tallennettua levyä ei voi toistaa toisella soittimella.	<ul style="list-style-type: none"> Levy tallennettiin Video-tilassa. 	<ul style="list-style-type: none"> Viimeistele levy (sivu 28.)
	<ul style="list-style-type: none"> Jotkut soittimet eivät toista Video-tilassa tallennettuina edes viimeisteltyjä levyjä. 	<ul style="list-style-type: none"> Ei ratkaisua.
	<ul style="list-style-type: none"> Levy tallennettiin VR-tilassa. 	<ul style="list-style-type: none"> Toisen soittimen täytyy olla RW-yhteensopiva voidakseen toistaa sen.
Ei voi tallentaa tai tallennus ei onnistunut kunnolla.	<ul style="list-style-type: none"> Levyllä käytettävissä oleva tyhjä tila ei riitä. 	<ul style="list-style-type: none"> Käytä toista levyä.
	<ul style="list-style-type: none"> Lähde, jota yrität tallentaa, on kopiosuojattu. 	<ul style="list-style-type: none"> Et voi tallentaa lähdettä.
	<ul style="list-style-type: none"> Asetettaessa tallennuskanavaa kanava on viritetty television omalle virittimelle. 	<ul style="list-style-type: none"> Valitse kanava tallentimen sisäisestä tv-viritimestä.
	<ul style="list-style-type: none"> Tallennettaessa Video-tilan levyille ei ohjelmia, jotka ovat kertakopiointisuojattuja, voida tallentaa. 	<ul style="list-style-type: none"> Käytä kertakopiomateriaalille VR-tilaan alustettua levyä.
Ajastintallennus ei ole mahdollista.	<ul style="list-style-type: none"> DVD-tallentimen kelloa ei ole asetettu oikeaan aikaan. 	<ul style="list-style-type: none"> Aseta kello oikeaan aikaan. Ks. tiedot "Kellonajan automaattinen asetus" tai "Asetus käsin" sivulla 22.
	<ul style="list-style-type: none"> Ajastin on ohjelmoitu väärin. 	<ul style="list-style-type: none"> Ohjelmoi ajastin uudelleen. Ks. "Ajastintallennus" sivulla 41.
	<ul style="list-style-type: none"> Ajastintallennuksen merkkivalo ei syty ajastimen ohjelmoinnin jälkeen. 	<ul style="list-style-type: none"> Ohjelmoi ajastin uudelleen.
Stereoäänen tallennus ja/tai toisto ei toimi.	<ul style="list-style-type: none"> Televisiossa ei ole stereomahdollisuutta. 	<ul style="list-style-type: none"> Ei ratkaisua.
	<ul style="list-style-type: none"> Lähetetty ohjelma ei ole stereota. 	<ul style="list-style-type: none"> Ei ratkaisua.
	<ul style="list-style-type: none"> DVD-tallentimen A/V Out -lähtöliitännät ei ole liitetty television A/V In -tuloliittimiin. 	<ul style="list-style-type: none"> Tee A/V-liitännät. Stereo on käytettävissä vain DVD-tallentimen A/V-lähdöstä.
	<ul style="list-style-type: none"> DVD-tallentimen Audio/Video Out -lähtöä ei ole valittu televisiolla katseluun. 	<ul style="list-style-type: none"> Valitse tv:n tuloksi AUX tai A/V-lähde.
	<ul style="list-style-type: none"> DVD-tallentimen TV-äänikanava on asetettu monoäänelle. 	<ul style="list-style-type: none"> Aseta television äänikanavan tilaksi stereo. Ks. "TV:n äänikanavan vaihto" sivulla 40.
Kaukosäädin ei toimi kunnolla.	<ul style="list-style-type: none"> Kaukosäädintä ei ole kohdistettu DVD-tallentimen kaukoanturiin. 	<ul style="list-style-type: none"> Kohdista kaukosäädin DVD-tallentimen kaukoanturiin.
	<ul style="list-style-type: none"> Kaukosäädin on liian kaukana DVD-tallentimesta. 	<ul style="list-style-type: none"> Käytä kaukosäädintä enintään 7 m etäisyydellä.
	<ul style="list-style-type: none"> Kaukosäätimen ja DVD-tallentimen välissä on jokin este. 	<ul style="list-style-type: none"> Poista este.
	<ul style="list-style-type: none"> Kaukosäätimen paristot ovat lopussa. 	<ul style="list-style-type: none"> Vaihda paristot uusiin.

Kosteuden tiivistyminen

Kosteutta voi tiivistyä:	Paikoissa, joissa kosteutta voi tiivistyä:
<ul style="list-style-type: none"> Kun DVD-tallennin siirretään kylmästä paikasta lämpimään paikkaan. Erittäin kosteissa olosuhteissa. 	<ul style="list-style-type: none"> Pidä DVD-tallennin liitettynä verkkovirtaan ja virta (POWER) päällä. Tämä auttaa estämään tiivistymistä. Jos tiivistymistä on tapahtunut, odota muutama tunti DVD-tallentimen kuivumista ennen sen käyttöä.

Yleistä

Käyttöjännite	AC 110-240V, 50/60 Hz
Tehonkulutus	30W
Mitat (noin)	430 X 76 X 383 mm (w x h x d)
Paino (noin)	5.5 kg
Käyttölämpötila	5°C to 35°C
Käyttöympäristön kosteus	5 % to 90 %
Television värijärjestelmä	PAL B/G-värijärjestelmä
Tallennusformaatti	PAL

Tallennus

Tallennusmuoto	DVD VideoRecording, DVD-VIDEO
Tallennukseen sopivat levyt	DVD-ReWritable, DVD-Recordable, DVD+ReWritable, DVD+Recordable
Tallennusaika	Noin 1 tunti (HQ-tila), 2 tuntia (SQ-tila), 4 tuntia (LQ-tila), 6 tuntia (EQ-tila)
Videotallennusformaatti	
Näytteitystaajuus	27MHz
Pakkausformaatti	MPEG 2
Audiotallennusformaatti	
Näytteitystaajuus	48kHz
Pakkausformaatti	Dolby Digital

Toisto

Taajuusvaste	DVD (PCM 48 kHz): 8 Hz - 22 kHz, CD: 8 Hz - 20 kHz
	DVD (PCM 96 kHz): 8 Hz - 44 kHz
Signaalikohinasuhde	Enemmän kuin 100 dB (AUDIO OUT -liitin)
Harmoninen särö	Vähemmän kuin 0,008 % (AUDIO OUT -liitin)
Dynamiikka-alue	Enemmän kuin 95 dB (AUDIO OUT -liitin)

Tulot

ANTENNI	Antennin tulo: 75 ohmia
VIDEO IN	1,0 Vp-p 75 ohmia, negatiivinen synkr. RCA-liitin x 2 / SCART x 2
AUDIO IN	0 dBm enemmän kuin 47 Kohmia, RCA-liitin (V, O) x 2 / SCART x 2
DV IN	4 piikkinen (i.LINK/IEEE 1394 standardi)

Lähdöt

VIDEO OUT	1 Vp-p 75 ohmia, negatiivinen synkr. RCA-liitin x 1 / SCART
S-VIDEON LÄHTÖ	(Y) 1,0 V (p-p), 75 ohmia, negatiivinen synkr., Mini DIN 4-pin x 1
	(C) 0,3 V (p-p) 75 ohmia
COMPONENT VIDEO OUT	(Y) 1,0 V (p-p), 75 ohmia, negatiivinen synkr. RCA-liitin x 1
	(Pb)/(Pr) 0,7 V (p-p), 75 ohmia, RCA-liitin x 2
Audioulostulo (digitaalialaudio)	0,5 V (p-p), 75 ohmia, RCA-liitin x 1
Audioulostulo (optinen audio)	3 V (p-p), 75 ohmia, optinen liitin x 1
Audioulostulo (analoginen audio)	2.0 Vrms (1 KHz, 0 dB), 600 ohmia, RCA-liitin (V, O) x 1 / SCART

Lisävarusteet:

Scart-kaapeli1	Videokaapeli1
Audiokaapeli (V, O)1	RF-koaksiaalikaapeli1
Kaukosäädin1	Paristot2

- Muotoilu ja tekniset arvot voivat muuttua ilman eri ilmoitusta.
- Valmistettu Dolby Laboratories:n lisenssillä. "Dolby", "Pro Logic" ja kaksois-D -kuvake ovat Dolby Laboratories:n tavaramerkkejä.
- DTS ja DTS Digital Out ovat Digital Theater Systems, Inc:n rekisteröimiä tavaramerkkejä.

