



СТИЛНА МИКРО HI-FI СИСТЕМА РЪКОВОДСТВО НА ПОТРЕБИТЕЛЯ

МОДЕЛИ: LF-M340
(LF-M340A/D/X, LFS-M340)

Вашия уред, моля внимателно прочетете

и.

не са обект на промяна за





**РИСК ОТ ТОКОВ УДАР,
НЕ ОТВАРЯЙ!**



ВНИМАНИЕ: ЗА ДА НАМАЛИТЕ РИСКА ОТ ТОКОВ УДАР, НЕ СНЕМАЙТЕ КАПАКА (ИЛИ ГЪРБА). ВЪТРЕ НЯМА ЧАСТИ, КОИТО БИХА МОГЛИ ДА БЪДАТ ПОЛЕЗНИ ЗА ПОТРЕБИТЕЛЯ. ЗА СЕРВИЗ СЕ ОБЪРНЕТЕ КЪМ КВАЛИФИЦИРАН ПЕРСОНАЛ ЗА ИЗВЪРШВАНЕ НА СЕРВИЗНИ РАБОТИ.

О бяснение н аграфи чните сим воли:



Светкавицата със стрела, вписана в равностранен триъгълник, има за цел да предупреди потребителя за наличието на неизолуирано опасно напрежение в изолацията на продукта, което може да е достатъчно голямо, за да създаде риск от токов удар за хората.



Удивителният знак, вписан в равностранен триъгълник, има за цел да предупреди потребителя за наличието на важни за работата и поддръжката (сервиза) инструкции в съпровождащата уреда литература.

ПРЕДУПРЕЖДЕНИЕ

ЗА ДА НАМАЛИТЕ РИСКА ОТ ПОЖАР И ТОКОВ УДАР, НЕ ИЗПАГАЙТЕ ТОЗИ УРЕД НА ДЪЖД ИЛИ ВЛАГА.

За да избегнете токов удар, не отваряйте корпуса. За техническото обслужване на уредбата се обръщайте само към квалифицирани специалисти.

Уредът не трябва да се излага на капеща или плискаща се вода и върху него не трябва да се поставят никакви тела, пълни с течности като например вази.

Предупреждение:

Не инсталирайте уреда в ограничено пространство като например шкаф с книги или нещо подобно.

ВНИМАНИЕ

Употреба на уреди за управление, настройка или изпълнение на процедури, различни от посочените тук, може да причини излагане на опасна радиация.

Лазерният компонент в това изделие е способен да излъчва радиация надвишаваща границата за Клас 1.

CAUTION: INVISIBLE LASER RADIATION WHEN OPEN AND INTERLOCKS DEFEATED. AVOID EXPOSURE TO BEAM.

WARNING: OSYNLIG LASERSTRÆLNING NAR DENNA DEL AR EPPNAD STRÆLEN AR FARLIG.

Attention: Quand l'appareil est ouvert, ne pas s'exposer aux radiations invisibles du faisceau laser.

Този етикет се намира от вътрешната страна на уредбата.

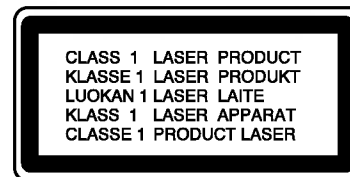

Тази уредба за компакт-дискове е класифицирана като ЛАЗЕРЕН уред КЛАС 1. Етикетът за ЛАЗЕРЕН УРЕД КЛАС 1 е разположен от външната страна на уреда.

Този продукт е в съответствие с изискванията ЕЕС ДИРЕКТИВА 89/336/ЕЕС, 93/68/ЕЕС и 73/23ЕЕС.

Съдържание



1 ВЪВЕДЕНИЕ	4
Символи, използвани в това ръководство	4
Особености при касетите	4
Забележки относно дискове	4
Работа с дискове	4
Съхраняване на дисковете	4
Почистване на дискове	4
Преден панел/Заден панел	5
Дистанционно управление	6
Монтиране на батерията на	
дистанционното управление	6
Обхват на действие на дистанционното	
управление	6
Прозорче за показване	7
2 Инсталиране	8
Свързване на Радио-говорителна система	8
Антенни връзки	8
Задаване на напрежението (ОПЦИЯ)	9
Външни устройства	9
Аудио регулиране	9
Регулиране силата на звука	9
Регулиране качеството на звука	9
Букса за слушалки	9
Заглушаване MUTE	9
ТРИИЗМЕРЕН ЗВУК ВКЛ./ИЗКЛ.	9
XDSS (Озвучителна система с	
екстремална динамика)	9
ОАО (Ориентационен акустичен	
оптимизатор) вкл./изкл.	9
3 ЕКСПЛОАТАЦИЯ	10
Автоматичен избор на функция	10
Настройка на часовника CLOCK	10
Използване на функцията "Автоматично	
изключване" (Sleep)	10
Таймер	11
Функция RDS – опция	12
За системата RDS	12
Настройка на RDS	12
Опции за показване на дисплея на RDS	
информация	12
Търсене на програма (PTY)	12
Предварително задаване на радиостанции	13
Слушане на радиото	13
Възпроизвеждане на касета	14
Базисно възпроизвеждане	14
За да спрете възпроизвеждане	14
Нулиране на лентов брояч	14
Възпроизвеждане назад или напред	14
Запис на касета	14
Базисна настройка	14
Запис от радио, компакт-диск или	
спомагателен източник	14
Синхронизиран запис от компакт-диск	
на касета	14
Възпроизвеждане от компакт-диск	15-16
Базисно възпроизвеждане	15
Пауза при възпроизвеждане	15
Спиране на възпроизвеждане	15
Прескачане на писта	15
Търсене на писта	15
Повторение	15
Проверка на информация за MP3 файл,	
CD TEXT дисплей	15
Програмирано възпроизвеждане	16
За MP3	16
4 Поддръжка и сервиз	17-18
Транспортиране на уреда	17
Почистване на уреда	17
Сервиз	17
Откриване и отстраняване на неизправности	18
5 СПРАВКИ	19
Спецификация	19

1 ВЪВЕДЕНИЕ

За да осигурите правилното използване на това изделие, моля внимателно прочетете настоящото ръководство за потребителя и го запазете за бъдещи справки.

Настоящото ръководство дава информация за работата с вашия CD плейър и поддържането му. Ако уредът се нуждае от сервиз, свържете се с лицензиран сервиз (вж. Глава 4 "Поддръжка и сервиз").

Символи, използвани в това ръководство

-  Показва вероятните опасности, които могат да причинят вреда на самия уред и други материални щети.
-  Показва специфични операционни характеристики на уреда.

Особености при касетите

Предпазване на записа

Отстраняването на предпазната пластина (пластини) (с малка отвертка) осигурява защита от евентуално изтриване на записа.



За нов запис покрийте отворите със самозалепваща лента.

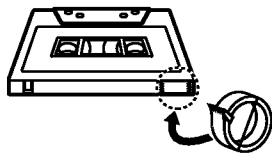

Самозалепваща лента.

Забележки относно дискове

Работа с дискове

Не пипайте възпроизвеждащата страна на диска. Дръжте диска за краищата, така че повърхността да не бъде засегната от отпечатащи от пръсти. Не лепете хартиени листи или ленти на диска. Не залепвайте хартия или тиксо върху диска



Съхраняване на дисковете

След завършване на възпроизвеждането прибирайте диска в кутийката му. Не излагайте диска на пряко слънчево греене и не го оставяйте в близост до източници на топлина или в паркирана кола, изложена на пряко слънчево греене.

Почистване на дискове

Отпечатащи от пръсти и прах на диска могат да предизвикат лошо качество на картината и изкривяване на звука. Преди пускане за възпроизвеждане, почистете диска с чист парцал. Изтрийте диска от центъра навън.



Не използвайте силни разтворители, като спирт, бензин, разреждател, почистващи препарати от търговската мрежа или антистатичен спрей, предназначен за по-старите винилни плочи.

Преден панел/Заден панел

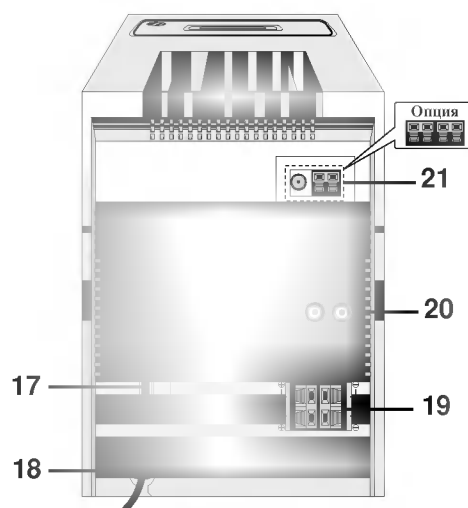
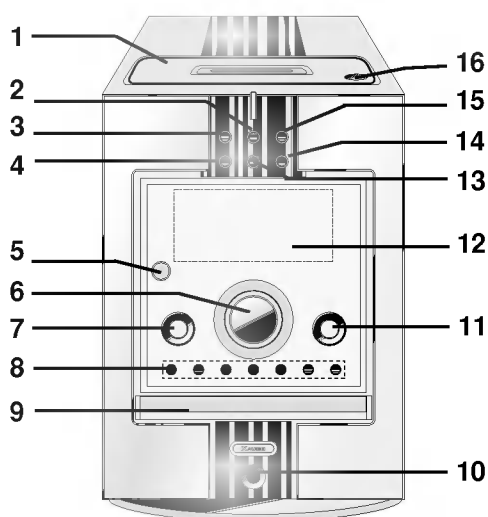

1. Капак на касетъчно устройство
2. Бутон Таймер (TIMER)
3. • Бутон Режим (MODE)/Филтър за радиосмущения (RIF)
• Бутон за Режим възпроизвеждане (PLAY MODE)
• Бутон Синхронизиране компакт-диск (CD SYNC.)
4. Бутон ОАО (Ориентационен Акустичен Оптимизатор)
5. Сензор за дистанционно управление
6. Регулатор за силата на звука
7. Бутон Захранване POWER (⏻/STANDBY/ON)
8. • Бутон за запис/пауза при запис [RECORD/RECORD PAUSE (●/||)]
• Бутон за настройка на станциите [TUNING (-/+)]
• Бутон за прескачане/търсене на писта на CD [CD SKIP/SEARCH (◀◀◀/▶▶▶)]
• Бутон за пренавиване на касетата назад/напред [TAPE REWIND/FAST FORWARD (◀◀◀/▶▶▶)]
• Бутон Нулиране [PRESET (-/+)] (TUNER)
• Бутон за възпроизвеждане назад (касета: опция) [REVERSE PLAY (◀)]: Опция
• Бутон за възпроизвеждане [PLAY (▶)] (касета, CD)
• Бутон "Стоп" [STOP (■)] (касета, CD)
• Бутон за отваряне/затваряне на CD (▲/OPEN/CLOSE)
9. Врата на компакт-дисково устройство
10. Букса за Слушалки HEADPHONE SOCKET (☎ PHONES):
Ø3.5mm
11. Бутон Подбиране на функция (FUNCTION)
12. Дисплей
13. Бутон Часовник (CLOCK)
14. Бутон зXDSS
15. • Бутон Система за радио-данни RDS :
ОПЦИЯ
• Бутон за Настройка SET (Часовник/Таймер)
• Бутон Пауза компакт-диск CD PAUSE (CD ||)
• Бутон Нулиране брояч COUNTER RESET (COUNT.): ОПЦИЯ
16. Позиция Натискане избутване (▲/PUSH EJECT)
-Дек
17. Превключвател за избор напрежение (VOLTAGE SELECT SWITCH) : Опция
18. Захранващ шнур
19. Клема за говорител
20. Цокъл за спомагателен вход (AUXILIARY INPUT SOCKET)
21. Антена клема (ANTENNA TERMINAL)

Дистанционно управление



Монтиране на батерията на дистанционното управление



Махнете капачето на батериите в задната част на дистанционното управление, вкарайте, съобразявайки се + и - две R03 (големина AAA) батерии, подредени правилно.

⚠ Внимание: Не слагайте заедно стари и нови батерии. Никога не смесвайте различни типове батерии (стандартни, алкални и т.н.).

Обхват на действие на дистанционното управление

Насочете дистанционното управление към сензора за отдалечен контрол и натиснете бутоните.
 Разстояние: Около 23 фута (7 м) от предната част на сензора за отдалечен контрол.
 Ъгъл: Около 30° във всяка посока от предната част на сензора за отдалечен контрол.

Прозорче за показване

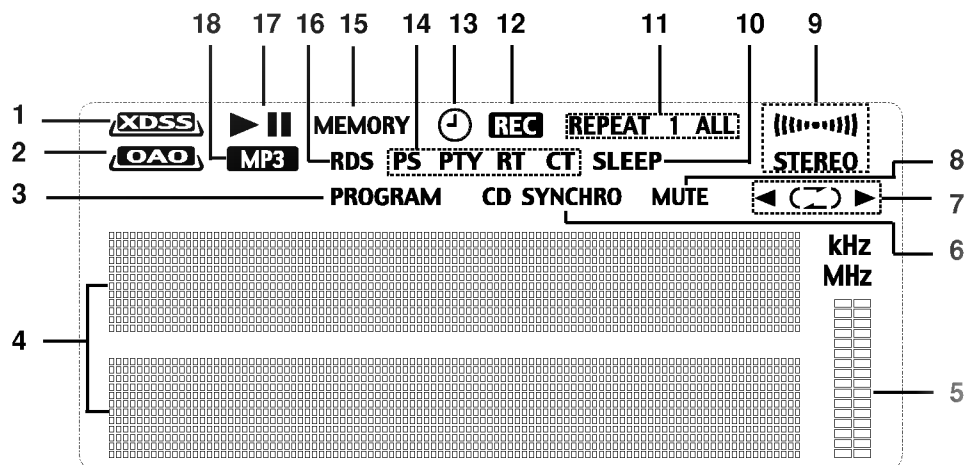

1. Индикатор за Динамична озвучаваща система XDSS
2. Индикатор OAO (Ориентационен акустичен оптимизатор)
3. Индикатор за Програмиране PROGRAM
4. Индикатори CD/ TUNER/ TAPE PLAY (възпроизвеждане касета)/ Номер на писта/CLOCK (часовник)/ MP3 информация/SLEEP (автоматично изключване) и др.
5. Индикатор за нивото на звука
6. Индикатор за Синхронизиране запис от компакт-диск CD SYNCHRO RECORDING
7.
 - Индикатор за Посока на възпроизвеждане на касета TAPE PLAY DIRECTION (◀/▶) (Опция)
 - Индикатор на режима на възпроизвеждане на касетата (⏮) (Опция)
8. Индикатор за Заглушаване MUTE
9. Индикатор за Честотно модулирано стерео FM STEREO
10. Индикатор за Заспиване SLEEP
11. Индикатор за Повторение на компакт-диск CD REPEAT
12. Индикатор за Запис/Пауза при запис RECORD/ RECORD PAUSE
13. Индикатор за Таймер TIMER
14. Индикатор за PS, PTY, RT, CT (Опция)
15. Индикатор на паметта (MEMORY)
16. Индикатор за Система за радио-данни RDS (Опция)
17. Индикатор за Възпроизвеждане/ Пауза за компакт-диск CD PLAY/ PAUSE
18. Индикатор за MP3

2 Инсталиране

Свързване на Радио-говорителна система

Свържете високоговорителите използвайки доставените за тях шнури чрез съчетаване цветовете на клемите и онези на шнурите. За да получите най-доброто обкръжаващо озвучаване, регулирайте параметрите на високоговорителите (разстояние, ниво и т.н.).

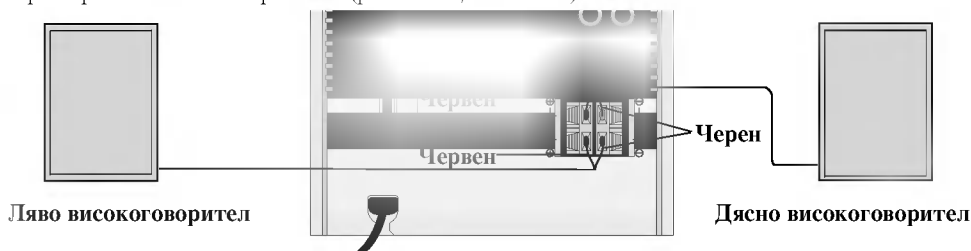

⚠️ Набележки

- Не забравяйте да съчетаете шнура на високоговорителя към съответната клема върху компонентите: + към + и - към -. Ако шнурите се разменят, озвучаването ще е изкривено и ще липсват басови звуци.
- Ако използвате челни високоговорители с ниска максимална входна мощност, регулирайте внимателно силата на звука за да избегнете прекомерен изход върху високоговорителите.
- Не разглобявайте челния капак на доставен високоговорител.

Антенни връзки

Свържете доставените антени за Честотна(FM)/Амплитудна (AM) модулация за слушане на радиото.

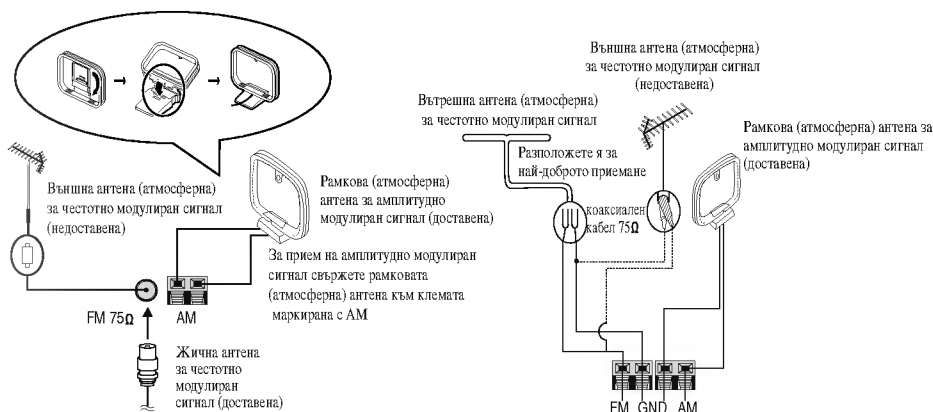

⚠️ Набележки

- За предотвратяване приемане на шум, дръжте рамковата антена за честотно модулиран сигнал встрани от уредбата и други компоненти.
- Не забравяйте напълно да разпрострете жичната антена за честотно модулиран сигнал.
- След свързване на жичната антена за честотно модулиран сигнал, поддържайте я доколкото е възможно хоризонтална.

Задаване на напрежението (ОПЦИЯ)

Ако вашият уред е оборудван откъм задната страна със селектор за напрежение, преди свързване на захранващия шнур за променлив ток, не забравяйте да я зададете на вашето местно захранване.

Външни устройства



Външно устройство, като телевизор или видеокасетофон, се свързва през гнездата AUX на задния панел, след което трябва да натиснете AUX.

Забележка

Вие можете също да записвате от външен източник (вж. раздел "Запис").

Аудио регулиране

Регулиране силата на звука

- Завъртете Регулатор за силата на звука по часовниковата стрелка за да увеличите нивото на озвучаване, или обратно на часовниковата стрелка - за да го намалите.
- На дистанционното натиснете регулатора на силата на звука VOLUME (), за да увеличите силата на звука, или (), за да я намалите.

Регулиране качеството на звука

- Можете да избирате между 4 фиксирани звукови ефекта, като използвате бугона EQ PATT. на дистанционното.
 - FLAT (плосък) : линейна честотна реакция
 - ROCK (рок) : повече басови звуци, повече високи звуци
 - POP (поп) : по-малко басови звуци, по-малко високи звуци
 - CLASSIC (класика) : за оркестрова музика

Букса за слушалки

Включете кулунга на стереослушалки (\emptyset 3.5 мм) в гнездото за включване на стереослушалки, за да слушате звука със слушалки. Тонколониите автоматично се изключват, когато включите слушалки (не са включени в доставката).

Заглушаване MUTE

Натиснете MUTE, за да изключите временно звука, напр., за да отговорите на телефонно обаждане. Индикаторът MUTE мига на дисплея.

ТРИИЗМЕРЕН ЗВУК ВКЛ./ИЗКЛ.

Можете да избирате между два режима на триизмерен звук или да го изключите, като натиснете SURROUND (SURR.). "SURROUND ON" или "SURROUND OFF" преминава от дясно на ляво през дисплея.

XDSS (Озвучителна система с екстремална динамика)

Натиснете XDSS, за да усилите високите честоти, басите и ефекта на обемния звук. Индикаторът „XDSS“ светва и отдясно наляво минава „XDSS ON“. За да отмените това действие, натиснете отново XDSS и тогава отдясно наляво минава „XDSS OFF“.

ОАО (Ориентационен акустичен оптимизатор) вкл./изкл

Натиснете ОАО, за да усилите басите. Светва индикатор "ОАО" и "ОАО ON" преминава от дясно на ляво през дисплея. Отмяна на избора става с повторно натискане на ОАО, тогава "ОАО OFF" преминава от дясно на ляво през дисплея.

3 ЕКСПЛОАТАЦИЯ

Автоматичен избор на функция

- Ако натиснете CD PLAY/ PAUSE (▶/||) по време на радиоприемане или възпроизвеждане на КАСЕТА (CASSETTE), ще започне възпроизвеждане на CD.
- Ако по време на възпроизвеждане на CD или КАСЕТА натиснете TUNER/ BAND, ще се включи функцията 'Радио'.

Настройка на часовника CLOCK

1. Натиснете бутона за Часовник CLOCK.
(Ако часовникът изисква настройка, натиснете и задръжте бутона за Часовника CLOCK за повече от 2 секунди)
2. Подбърт 24-часов или 12-часов цикъл чрез използван на бутонит за прдваритлно задаван PRESET (-)/(+).

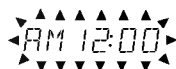

(12-часов цикъл) или (24-часов цикъл)

3. Натиснт бутона за задаван SET за да потвърдит подбрания часов цикъл.
4. Използвайте бутонит за прдваритлно задаван PRESET (-)/(+) за да зададт правилнит часов.
5. Натиснт бутона за задаван SET.
6. Използвайте бутонит за прдваритлно задаван PRESET (-)/(+) за да зададт правилнит минути.
7. Натиснт бутона за задаван SET и на дисплея с показва точното врм.
8. Натиснт бутона за часовника CLOCK по всяко врм за да покажт врмто за около 5 скунди.

Използване на функцията "Автоматично изключване" (Sleep).

Когато се използва таймерът за заспиване, захранването автоматично се изключва след като изтече специфицираното време.

1. За да посочите времезакъснение преди да се изключи захранването, натиснете бутона за самоизключване SLEEP.

На дисплея ще видите за около 5 секунди надписа *SLEEP 90*. Това означава че системата автоматично ще изключи след 90 минути.

Натискайте SLEEP, докато на дисплея се появи желаното време.

Забележка: При всяко натискане на бутона интервалът от време се намалява с 10 минути, т.е. 80... 70... и т.н.

2. За да проверите оставащото време до изключване на захранването, натиснете SLEEP, докато функцията Автоматично изключване е активирана. Оставащото време се показва на дисплея за около 5 секунди.

Забележка

Ако натиснете бутона за заспиване SLEEP докато се показва времето до заспиване, времето за ЗАСПИВАНЕ се връща в изходно състояние (нулира се).

3. За да отмените режима на таймера за автоматично изключване, натиснете бутон SLEEP няколко пъти, докато се появи "SLEEP 10", а след това натиснете още веднъж SLEEP, докато на дисплея се покаже индикаторът "SLEEP 10".

Таймер

С функцията TIMER можете да включвате и изключвате радиоприемане и запис, възпроизвеждане на CD и касета в желаното от вас време.

1. Натиснете CLOCK (ЧАСОВНИК) за да проверите текущото време.
(Ако не зададете часовник, таймерната функция не работи.)
2. Натиснете TIMER (ТАЙМЕР) за да въведете режима за настройка на таймера.
(Ако искате да коригирате предишно запамената настройка TIMER (ТАЙМЕР), натиснете и задръжте бутона TIMER (ТАЙМЕР) за повече 2 секунди.
- На дисплея се появяват предишно запаменото време за включване на таймера и индикаторите TIMER (ТАЙМЕР).
3. Всяка функция (TUNER-CD-TAPE) мига последователно на дисплея. Когато желаната функция мига, натиснете SET.
4. 1. а. Когато подберете функцията TUNER (ТУНЕР), в прозорчето на дисплея мигат алтернативно за около 3 сек индикатори "PLAY" (ВЪЗПРОИЗВЕЖДАНЕ) и "REC (ЗАПИС).
Индикатор "PLAY" : Само възпроизвеждане ТУНЕ
Индикатор "REC" : Възпроизвеждане и запис ТУНЕР
b. Когато желаната функция мига, натиснете SET.
c. Посредством бутони PRESET (-)/(+) изберете предварително запаменото число и натиснете SET.
- За около 0,5 сек в прозорчето на дисплея се появява индикатор "ON TIME" (ВРЕМЕ НА ВКЛЮЧВАНЕ) и след това изчезва.
2. Когато изберете функция CD или TAPE (касета),
- За около 0,5 сек в прозорчето на дисплея се появява индикатор "ON TIME" (ВРЕМЕ НА ВКЛЮЧВАНЕ) и след това изчезва.
5. Задаване часа на включване чрез натискане PRESET (-)/(+).
6. Натиснете SET (ЗАДАВАНЕ) за да потвърдите часа на включване.
7. Задаване минутата на включване чрез натискане PRESET (-)/(+).
8. Натиснете SET (ЗАДАВАНЕ) за да потвърдите минутата на включване.
За около 0,5 сек в прозорчето на дисплея се появява индикатор "OFF TIME" (ВРЕМЕ НА ИЗКЛЮЧВАНЕ) и след това изчезва.
9. Задаване часа на изключване чрез натискане PRESET (-)/(+).
10. Натиснете SET (ЗАДАВАНЕ) за да потвърдите часа на изключване.
11. Задаване минутата на изключване чрез натискане PRESET (-)/(+).
12. Натиснете SET (ЗАДАВАНЕ).
13. Регулирайте нивото на силата на звука чрез натискане PRESET (-)/(+).
14. Натиснете SET (ЗАДАВАНЕ).
В прозорчето на дисплея се появява "TIMER" (ТАЙМЕР) и настройката на таймера е приключена.
15. Изключете системата.
Подбраната функция автоматично се включва и изключва в зададеното време.

За да анулирате или проверите таймера

При всяко натискане на бутона TIMER (ТАЙМЕР) можете да подберете задаване или анулиране на таймера. Можете също така да проверите статуса за настройка на таймера.
За да активирате или проверите таймера натиснете бутона TIMER (ТАЙМЕР) така че в прозорчето на дисплея да се появи съобщение "⊕" (ТАЙМЕР).
За да анулирате таймера, натиснете бутона TIMER (ТАЙМЕР) така че съобщението "⊕" (ТАЙМЕР) да изчезне от дисплея.

Функция RDS – опция

За системата RDS

Този уред е оборудван със система RDS (Radio Data System – система за радиопренос на данни), чрез която по радиото се приема широка гама от информация в FM честотен обхват. Понастоящем използвана в много страни, RDS е система за предаване на опознавателния код на дадена радиостанция или на информация за дадена мрежа, на описание на програмата на радиостанцията, текстово съобщение за радиостанцията или подробности за избор на музика и точно време.

Настройка на RDS

Ако сте настроили радиото на FM станция и тя предава RDS данни, уредът автоматично ще покаже на дисплея опознавателния код на радиостанцията, а на дисплея ще светнат следните индикатори: RDS, PTY (тип на програмата), RT (радиотекст), CT (точно време) и PS (име на радиостанцията), ако тези данни се предават от радиостанцията.

Опции за показване на дисплея на RDS информация

Системата RDS има възможност да предава най-разнообразна информация в допълнение към основния опознавателен код, който се появява при първоначална настройка на радиостанцията. При нормално функциониране на RDS на дисплея ще се покаже името на радиостанцията, радиомрежата или буквите на опознавателния код. С натискане на бутон **RDS** върху предния панел можете да избирате в последователен цикъл различни типове данни:

(PS → FREQUENCY → PTY → RT → CT)

- PTY (Program type recognition) - Типът на програмата се показва на дисплея.
- RT (Radio text recognition) - На дисплея се показват съобщения под формата на радиотекст.
- CT (Time controlled by the channel) - Дава възможност уредът да приема точното време и да го показва на дисплея.
- PS (Program service name) - Името на радиостанцията се показва на дисплея.



Забележка

Някои RDS радиостанции може да не включват някои от тези допълнителни данни. Ако информацията за избрания режим не се предава, на дисплея се показва едно от следните съобщения: PTY NONE, RT NONE, CT NONE, PS NONE.

Търсене на програма (PTY)

Главното предимство на RDS е възможността на тази система да кодира радиопредавания с кодовете за разпознаване на типа програма (PTY), с които се обозначават типовете реално излъчвани радиопредавания. Следният списък показва съкращенията, използвани за обозначаване на всички типове програми (PTY), заедно с обясненията на тези типове програми (PTY):

NEWS	Новини
AFFAIRS	Текущи събития
INFO	Информация
SPORT	Спорт
EDUCATE	Образователни програми
DRAMA	Драма
CULTURE	Култура
SCIENCE	Наука
VARIED	Разни словесни програми
POP M	Попмузика
ROCK M	Рокмузика
EASY M	Лека музика
LIGHT M	Класическа музика
CLASSICS	Сериозна класическа музика
OTHER M	Друга музика
WEATHER	Синоптична информация
FINANCE	Финансови програми
CHILDREN	Детски програми
SOCIAL	Програми по социални проблеми
RELIGION	Религиозни предавания
PHONE IN	Програми на живо
TRAVEL	Пътувания и екскурзии
LEISURE	Свободно време и хоби
JAZZ	Джазова музика
COUNTRY	Кънтримузика
NATION M	Музика на народите
OLDIES	Стари хитове
FOLK M	Фолклорна музика
DOCUMENT	Документални програми
TEST	Съобщение за пробен сигнал за тестване на радиостанцията
ALARM 1	Информация, излъчвана при бедствия

Можете да потърсите даден тип програма (PTY) по следния начин:

1. Натиснете TUNE/BAND, за да изберете режим FM.
2. Изберете желаната радиостанция чрез натискане на TUNING (-)/(+). Когато започне приемане на RDS, на дисплея се показва името на радиостанцията (PS), след като светне индикаторът RDS.
3. Натиснете бутон RDS, за да изберете режим PTY.
4. За да потърсите друг тип програма (PTY), натиснете бутон PRESET (+)/(-), докато последният използван тип програма (PTY) все още е показан на дисплея, за да прелистите списъка от възможните типове програми (PTY).
5. Когато изберете типа програма (PTY), натиснете ◀◀◀◀ / ▶▶▶▶ за 5 сек. Уредът ще влезе в режим на автоматично търсене и се опита да намери следващата радиостанция с добър сигнал, която съвпада с желания тип програма (PTY).

Предварително задаване на радиостанции

Можете предварително да зададете 50 станции за FM (честотно) и AM (амплитудно) модулиран сигнал. Преди настройката се уверете че сте намалили силата на звука до минимума.

1. Натискайте бутона FUNCTION (или TUNER/BAND на дистанционното), докато изберете честотата (AM или FM), която желаете. При всяко натискане на бутона FM и AM се сменят алтернативно.
2. Натискайте бутони TUNING (-)/(+) на предния панел, докато индикацията на честотите започне да се променя.
Автоматично нагласяване
Натиснете бутона за Нагласяване TUNING(-)/(+) за повече от 0.5 секунди.
- Сканирането спира когато уредбата се настрои на станция.
Ръчно нагласяване
Натискайте бутона за Нагласяване TUNING(-)/(+) за кратко и неколккратно.
3. Натиснете PROGRAM/MEMO на дистанционното. Върху прозорчето за показване ще мига предварително установен номер.
4. Натиснете бутона за Предварително задаване PRESET (-)/(+) (или PRESET (▼/▲) върху дистанционното управление), за да подберете предварително установения номер който искате.
5. Отново натиснете бутон PROGRAM/MEMO - Станцията е съхранена.
6. Повторете стъпки от 1 (или 2) до 5 за да съхраните други станции.

За да изчистите всички запаметени станции

Натиснете и задръжте PROGRAM/MEMO на дистанционното за около две секунди, на дисплея се появява "CLEAR", след това натиснете отново PROGRAM/MEMO на дистанционното, станциите се изтриват.

За ваша справка

се появи съобщението "FULL", и след това ще мига предварително зададен номер. За да промените предварително установения номер 4 - 5.

За да извикате обратно предварителните установки

Натиснете и задръжте бутона за настройка на предварителното задание на уредбата PRESET(-)/(+), (или бутона за предварително задаване PRESET (▼/▲) върху дистанционното управление), докато се появи предварително установения номер, или го натискайте повторно.

Слушане на радиото

1. Натиснете TUNER/BAND за избор на желаната честота (FM или AM).
При всяко натискане на бутона FM и AM се сменят алтернативно.
Нагласена е последната приемана станция.
2. Натискайте повторно бутона за Предварително задаване PRESET (-)/(+) (или PRESET (▼/▲) върху дистанционното управление) за да подберете предварително зададената станция която искате.
- Всеки път, когато натиснете бутона, уредбата се нагласява на по една предварително зададена станция
3. Регулирайте силата на звука чрез въртене на Копче за сила на звука (или повторно натискане на бутона върху VOLUME (▼/▲) дистанционното управление).

За да слушате радиостанции, които не са предварително настроени

- Използвайте ръчната или автоматичната настройка от стъпка 2 вляво.
- За автоматична настройка, натиснете TUNING (-)/(+) на предния панел.

За да изключите радиото

Натиснете бутона за захранване POWER (⏻) STANDBY/ON) за да изключите уредбата, или подберете друг режим на функциониране (MP3/CD или TAPE).

За ваша справка

- Ако една честотно модулирана програма е шумна Натиснете бутона Режим/Филтър за радиочестотни смущения MODE/RIF върху предния панел на уредбата, така че от прозореца на дисплея да изчезне съобщението за стерео-звук "STEREO". Няма да има стерео-ефект, но приемането ще се подобри. Отново натиснете бутона Режим/Филтър за радиочестотни смущения MODE/RIF за да възстановите стерео-ефекта.
- За да подобрите приемането
Препозиционирайте доставените антени



Забележки

- Използвайте функцията Режим/Филтър за радиосмущения MODE/RIF за да превключите към моно-приемане, ако стерео-приемането е изкривено от шум.
- Когато записвате MW (Амплитудно модулирано) излъчване, могат да настъпят чукащи шумове.
Ако това настъпи, натиснете веднъж бутона за Режим/Филтър за радиосмущения MODE/RIF.

Възпроизвеждане на касета

Забележка: Използвайте само нормален тип касети.

Базисно възпроизвеждане

1. Натискайте бутона FUNCTION, докато изберете функцията 'касетофон'.
(В прозорчето за показване се появява съобщение за липса на касета "NO TAPE".)
2. Отворете касетния дек чрез натискане позицията за Избутване-изхвърляне (▲ PUSH EJECT).
3. Поставете касета със страната с лентата обърната надолу и след това затворете дека.
4. Натиснете бутона за Възпроизвеждане PLAY (▶) или ◀: Опция).

От дясно на ляво през дисплея преминава "TAPE PLAY".

За да спрете възпроизвеждане

През време на възпроизвеждане натиснете бутона за Стоп STOP (■).

Нулиране на лентов брояч

През време на възпроизвеждане натиснете бутона за Брояч НАСТРОЙВАНЕ НА БРОЯЧА (COUNT.). В прозорчето за показване се появява индикация "TR - 0000".

Възпроизвеждане назад или напред

След натискане на ◀◀◀/▶▶▶ на предния панел или ◀/▶ на устройството за дистанционно управление или STOP, натиснете бутона за Възпроизвеждане PLAY (▶).

АВТОМАТИЧНО СПИРАЩ ДЕК

След автоматичен стоп декът изсвирва само предната страна, уредбата спира автоматично.

АВТОМАТИЧНО РЕВЕРСИРАЩ ДЕК :Опция

Чрез натискане на Режим на възпроизвеждане PLAY MODE можете да изберете която желаете посока на касетата.

Натискане	Показване	Функция
Веднъж	↔	След като касетата изсвири предната или обратната страна (обратно възпроизвеждане), спира автоматично.
Два пъти	↔↔	След като касетата изсвири предната и обратната страна, спира автоматично.
Три пъти	↔↔↔	След като касетата изсвири шест пъти повторяемо предната и обратната страна, спира автоматично.

Запис на касета

Пренавийте касетата до мястото, където започва записа.

Забележка: Използвайте само нормален тип касети.

Базисна настройка

1. Изберете функцията (MP3/CD, TUNER/BAND или AUX), от която искате да записвате.
2. Отворете касетния дек и вкарайте празна касета в касетния отсек.
За да зададете посоката на запис: ОПЦИЯ
Повторяемо натискайте бутона за Режим на възпроизвеждане PLAY MODE за да зададете посоката на записване.

Запис от радио, компакт-диск или спомагателен източник

1. Натиснете ●/|| на предния панел или на устройството за дистанционно управление и след това изберете функция MP3/CD, TUNER/BAND или AUX.
- Мига индикацията за запис "REC" и държи касетата в режим на пауза.
2. Натиснете ●/|| или PLAY(▶) на предния панел или на устройството за дистанционно управление.
Записът започва.

За да направите пауза в записа

Натиснете ●/|| по време на записа.

- На прозорчето за показване мига индикацията за Запис "REC".

За да спрете записа

Натиснете бутона за Спиране на касета TAPE STOP (■).

Синхронизиран запис от компакт-диск на касета

Функцията за синхронизиран запис от компакт-диск автоматично презаписва върху касета пълен компакт-диск и програмирани заглавия.

1. При режим Стоп натиснете бутона за Синхронизиране на компакт-диск CD SYNC. "REC" започва да мига и индикатор "CD SYNC" светва.
2. След около 8 секунди автоматично стартира синхронизирания запис.

Забележки

- Ако желаете да записвате от желана пътека, подберете желаната пътека преди започване синхронизирания запис от компакт-диска с бутона за Прескок CD SKIP/SEARCH (◀◀◀/▶▶▶).
- По време на запис не е възможна промяна на функцията.

Възпроизвеждане от компакт-диск

Базисно възпроизвеждане

1. За да изберете функцията CD/MP3, натиснете бутон FUNCTION. Ако никакъв диск не е поставен, се появява индикацията за липса на такъв "NO DISC".
2. Натиснете бутона за отваряне на компакт-диското устройство CD OPEN/CLOSE (▲ OPEN/ CLOSE) и поставете диска в дисковия поднос.

Забележка

За да наточите 8 cm (3 инча) диск, поставете го върху вътрешния кръг на подноса.

3. Натиснете бутона за отваряне на компакт-диското устройство CD OPEN/CLOSE (▲ OPEN/ CLOSE) за да затворите отсека за диска. Аудио CD: на дисплея се появява "READING", а след това се показват общият брой писти и времето за възпроизвеждане. MP3 CD: на дисплея се появява "READING", а след това се показва общият брой файлове.
4. Натиснете бутон PLAY (▶) върху предния панел или бутон PLAY/PAUSE (▶/||) върху дистанционното. Освен това можете също така да възпроизведате Аудио CD или MP3 CD, като използвате ЦИФРОВИТЕ бутони.

Пауза при възпроизвеждане

По време на възпроизвеждане натиснете бутона за Пауза за на компакт-диска CD PAUSE (CD ||) или за Възпроизвеждане/Пауза [PLAY/ PAUSE (▶/||)] върху дистанционното управление. Отново натиснете този бутон за да възстановите възпроизвеждането.

Спиране на възпроизвеждане

Натиснете бутон STOP (■) върху предния панел или бутон CD STOP (■) върху дистанционното. По време на възпроизвеждане натиснете бутона за Стоп STOP (■).

Прескачане на писта

- За да отидете към следващата пътечка, натиснете бутона за Прескачане CD SKIP/SEARCH (◀◀◀/▶▶▶).
- Когато бутонът за прескачане CD SKIP/SEARCH (◀◀◀/▶▶▶) се натисне веднъж по средата на пътечка, при всяко натискане на бутона се прескача една пътечка.

Търсене на писта

След натискане и задържане на бутона ◀◀◀/▶▶▶ върху дистанционното управление по време на възпроизвеждане, след това отпуснете в точката която желаете.

Забележки

Тази функция не работи при възпроизвеждане на MP3 файл.

Повторение

За да възпроизведате една пътечка повторно

По време на възпроизвеждане натиснете веднъж бутона за Повторение REPEAT.

- На дисплея се появява индикацията Повторение 1 "REPEAT 1".

За да възпроизведате повторно всички пътечки

По време на възпроизвеждане натиснете отново бутона за Повторение REPEAT.

- На дисплея се появява индикацията за Повторение на всички пътечки "REPEAT ALL".

За да анулирате повторно възпроизвеждане

По време на възпроизвеждане натиснете още веднъж бутона за Повторение REPEAT.

- Индикаторът за повторение "Repeat indicator" изчезва.

Проверка на информация за MP3 файл, CD TEXT дисплей

Натиснете бутон CD/MP3 Info по време на възпроизвеждане на MP3 файл или аудио CD.

- Информацията (заглавие, изпълнител или албум) за MP3 файла или от CD TEXT се показва на дисплея.
- Ако за MP3 файла няма информация, на дисплея се появява индикатор "NO ID3 TAG".
- Ако няма информация от CD TEXT, тази функция не работи.
- CD TEXT дисплеят не използва специални знаци като "/ : * ? " < > " и т.н.

Забележки

Този уред може да възпроизвежда CD-R или CD-RW дискове, които съдържат аудиозаглавия или MP3 файлове.

Програмирано възпроизвеждане

Можете да аранжирате последователността на пътеките върху дисковете и да създадете ваша собствена програма. Програмата може да съдържа до 20 пътечки.

1. Натиснете PROGRAM/MEMO на дистанционното в режим "Стоп".
2. За да подобрете пътеката, натиснете бутона за Прескок
Пример: на дисплея се появява "04 P-01".
Номер на писта |
Номер на програмата |
3. Натиснете PROGRAM/MEMO на дистанционното.
4. Повторете стъпки от 1 до 3.
5. Натиснете бутон PLAY (▶) върху предния панел или бутон PLAY/PAUSE (▶/||) върху дистанционното.
На дисплея се появява "PROGRAM".

За да проверите съдържанието на програмата

Натиснете PROGRAM/MEMO на дистанционното в режим "Стоп".
- Ще бъде показан номер на пътека, и на програмата.

За да изчистите съдържанието на програмата

Натиснете PROGRAM/MEMO на дистанционното в режим "Стоп". И след това натиснете бутона за Изчистване за STOP (■) върху дистанционното управление.

За да прибавите съдържания на програми

1. Натиснете PROGRAM/MEMO на дистанционното в режим "Стоп" на програмата, докато "Track Number" (номер на писта) започне да мига.
2. Повторете стъпки от 2 до 4.

За да модифицирате съдържания на програми

1. Натиснете PROGRAM/MEMO на дистанционното, за да се покаже на дисплея номерът на програмата, която желаете да промените.
2. Повторете стъпки от 2 до 4.

За MP3

- MP3 файлът съдържа аудиоданни, компресирани по схемата за кодиране на файлове MPEG1 аудиослой 3. Файловете, които имат разширение ".mp3", наричаме "MP3 файлове".
- Този уред не може да чете MP3 файлове, които нямат разширение ".mp3"

Съвместимостта на MP3 дисковете с този уред е ограничена както следва:

1. Честота на стробиране / 8 - 48kHz
2. Скорост на обмен / 8 - 320kbps
3. Физическият формат на CD-R диска трябва да бъде "ISO 9660"
4. Ако записвате MP3 файлове със софтуер, който не може да създаде файлова система (FILE SYSTEM), напр. "Direct-CD" и т.н., невъзможно е тези файлове да бъдат възпроизведени. Препоръчваме ви да използвате Easy-CD Creator, който създава файлова система ISO9660.
5. Имената на файлове трябва да бъдат с дължина до 30 букви и трябва да включват разширение ".mp3" напр. "*****.MP3".
6. Ако общият брой на файловете на диска е повече от 1000, той ще бъде показан като 999.

За многосесийността (MULTI SESSION)

- Тази функция разпознава многосесийния диск според типа на CD-ROM диска.
напр.: Ако в първата сесия има MP3 файлове, възпроизвеждат се само MP3 файловете от първата сесия. Ако във всички сесии има само MP3 файлове, възпроизвеждат се всички MP3 файлове от всяка сесия. Ако в първата сесия има Аудио CD, възпроизвежда се само Аудио CD от първата сесия.

4 Поддръжка и сервиз

Транспортиране на уреда

Оригиналният кашон и опаковъчните материали, с които е доставен уредът, може да ви потрябват. За максимална защита опаковайте уреда отново така, както е бил опакован в завода, ако желаете да го транспортирате.

Почистване на уреда

За почистване на плейъра използвайте парче мек сух плат. Ако повърхностите са много замърсени, използвайте парче мек плат, леко навлажнено с разтвор на неагресивен миещ препарат.

В никакъв случай не използвайте силни разтворители, като алкохол, бензин или разреждател за боя. Те могат да повредят повърхността на уреда.

Не използвайте летливи течности, като напр. спрей против насекоми, в близост до уреда. Не оставяйте гумени или пластмасови предмети в контакт с уреда за дълго време. Те могат да оставят отпечатъци върху повърхността.

Сервиз

Използвайте таблицата на следващата страница, за да решите даден проблем, преди да се обърнете към сервиз.

Откриване и отстраняване на неизправности

Симптом	Причина	Корекция
Няма захранване.	<ul style="list-style-type: none"> Кабелът за захранване е изключен. 	<ul style="list-style-type: none"> Включете добре кабела за захранване в контакта на стената.
Няма звук.	<ul style="list-style-type: none"> Захранването от оборудването за външно захранване е изключено. 	<ul style="list-style-type: none"> Включете оборудването за външно захранване.
Устройството не започва да възпроизвежда.	<ul style="list-style-type: none"> Не е поставен диск. 	<ul style="list-style-type: none"> Поставете диск.
	<ul style="list-style-type: none"> Поставен е диск, който не може да бъде възпроизведен. 	<ul style="list-style-type: none"> Поставете диск, който може да бъде възпроизведен.
	<ul style="list-style-type: none"> Дискът е поставен обратно. 	<ul style="list-style-type: none"> Поставете диска със страната за възпроизвеждане надолу.
	<ul style="list-style-type: none"> Дискът не е поставен в рамките на водача. 	<ul style="list-style-type: none"> Поставете диска върху поставката за дискове правилно в рамките на водача.
	<ul style="list-style-type: none"> Дискът е мръсен. 	<ul style="list-style-type: none"> Почистете диска.
Дистанционното не работи правилно.	<ul style="list-style-type: none"> Дистанционното не е насочено към сензора за дистанционно на устройството. 	<ul style="list-style-type: none"> Насочете дистанционното към сензора за дистанционно на устройството.
	<ul style="list-style-type: none"> Дистанционното е твърде далече от устройството. 	<ul style="list-style-type: none"> Работете с дистанционното в рамките на 23 фута (7 m).
	<ul style="list-style-type: none"> Има препятствие на пътя между дистанционното и устройството. 	<ul style="list-style-type: none"> Отстранете препятствието.
	<ul style="list-style-type: none"> Батериите на дистанционното са изтощени. 	<ul style="list-style-type: none"> Сменете батериите с нови.

5 СПРАВКИ

Спецификация

раздел		МОДЕЛИ	LF-M340A/D/X
[Общи]	Електрозахранване	Погледнете на задния панел.	
	Разход на енергия	70W	
	Тегло	4.72kg	
	Външни размери (Д x В x Ш)	163 X 223 X 342.2mm	
[CD]	Честотна характеристика	40 - 18000 Hz	
	Съотношение сигнал-шум	70 dB	
	Динамичен обхват	70 dB	
[Радио]	FM	Радио обхват	87.5 - 108.0 MHz или 65 - 74 MHz, 87.5 - 108.0 MHz
		Средна честота	10.7 MHz
		Съотношение сигнал-шум	60/55 dB
		Честотна характеристика	60 - 10000 Hz
	AM (MW)	Радио обхват	522 - 1611 kHz или 530 - 1610 kHz
		Средна честота	450 kHz
		Съотношение сигнал-шум	35 dB
		Честотна характеристика	100 - 1800 Hz
[Усилва-тел]	Електрозахранване на изхода	30W + 30W	
	T.H.D	0.15%	
	Честотна характеристика	40 - 25000 Hz	
	Съотношение сигнал-шум	80 dB	
[КАСЕТА]	Скорост на касетата	3000 + 3% (MTT-111. НОРМАЛНА СКОРОСТ)	
	Нискочестотно трептене	0.25% (MTT -111, JIS-WTD)	
	Време за пренавиване напред/назад	120sec (C-60)	
	Честотна характеристика	250 - 8000Hz	
	Съотношение сигнал-шум	43dB(P/B)/43dB(R/P)	
	Разделяне на каналите	50dB(P/B)/45dB(R/P)	
	Коефициент на изтриване	55dB (MTT-5511)	
[Говорители]		LFS-M340	
	Тип	2 пътеки 2 говорителя	
	Импеданс	6 Ω	
	Честотна характеристика	60 - 18000 Hz	
	Ниво на налягането на звука	85 dB/W (1m)	
	Изчислено електрозахранване на входа	30 W	
	Максимално електрозахранване на входа	60 W	
	Нетни размери (Д x В x Ш)	152x223x223mm	
	Нетно тегло	2.2kg	

* Дизайнът и спецификациите подлежат на промяна без предупреждение.



P/NO : 3834RH0028B