



ELEGANTNÍ HI-FI MIKROSYSTÉM

Návod k obsluze

MODELY: LF-M340
(LF-M340A/D/X, LFS-M340)



...mu do provozu si pozorně prostudujte

...použití.

...parametrů vyhrazeny.





Vysvětlení grafických symbolů:



Symbol blesku v rovnostranném trojúhelníku upozorňuje uživatele na skutečnost, že se uvnitř zařízení nachází neizolované nebezpečné napětí, které může být dostatečně velké, aby představovalo nebezpečí úrazu elektrickým proudem.



Symbol vykřičníku v rovnostranném trojúhelníku upozorňuje uživatele na pokyny týkající se provozu a údržby (servisu) zařízení, které se nacházejí v dokumentech doprovázejících spotřebič.

POZOR

PRO SNIŽENÍ NEBEZPEČÍ POŽÁRU ČI ÚRAZU ELEKTRICKÝM PROUDEM NEVYSTAVUJTE TOTO ZAŘÍZENÍ VLIVŮM DEŠTĚ ČI VLHKOSTI. Neotevírejte skříň přístroje. Servis přenechejte kvalifikovanému servisnímu personálu.

Nesmí dojít k postříkání či pokapání přístroje tekutinami. Na přístroj nesmí být umístěny předměty naplněné tekutinou, např. vázy.

Pozor

Neinstalujte přístroj v omezeném prostoru jako je např. přihrádka v knihovně či podobný prostor.

UPOZORNĚNÍ

Jiné použití ovládacích prvků a nastavení než je uvedeno v tomto návodu nebo nedodržení zde uvedených postupů může způsobit ohrožení nebezpečným zářením.

Laserová část tohoto výrobku je schopna vyprodukovat záření přesahující limit pro Třidu 1.

CAUTION: INVISIBLE LASER RADIATION WHEN OPEN AND INTERLOCKS DEFEATED. AVOID EXPOSURE TO BEAM.

WARNING: OSYNLIG LASERSTRÅLNING NÅR DENNA DEL ÄR ÖPPNAD STRÅLEN ÄR FARLIG.

Attention: Quand l'appareil est ouvert, ne pas s'exposer aux radiations invisibles du faisceau laser.

Tento štítek se nachází na vnitřní části přístroje

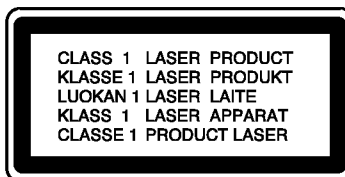

Tento přehrávač CD je klasifikován jako Laserový výrobek třídy 1.

Nálepka CLASS 1 LASER PRODUCT "Laserový výrobek Třída 1" se nachází na vnější části přístroje.

CE Tento výrobek je vyroben ve shodě s požadavky na radiové rušení dle směrnic EU 89/336/EEC, 93/68/EEC a 73/23/EEC.

Obsah



1 ÚVOD	4
Symboly použité v této příručce	4
Poznámky ke kazetám	4
Poznámky k manipulaci s CD	4
Manipulace s kompaktním diskem	4
Uchovávání kompaktního disku	4
Čištění kompaktního disku	4
Čelní panel/zadní panel	5
Dálkové ovládání	6
Baterie pro dálkové ovládání	6
Operační dosah dálkového ovládání ..	6
Displej	7
2 Instalace	8
Připojení reproduktorů	8
Připojení antény	8
Nastavení provozního napětí (opce)	9
Vnější zařízení	9
Nastavení audiosoustavy	9
Nastavení hlasitosti	9
Seřízení kvality zvuku	9
Zdířka pro připojení sluchátek	9
Funkce MUTE	9
SURROUND ZAP/VYP	9
Systém XDSS (Extreme Dynamic Sound System)	9
OAO (optimalizace zvukové orientace) ZAP/VYP	9
3 PROVOZ	10
Automatická volba funkce	10
Nastavení hodin	10
Použití funkce Časované vypnutí (Sleep) ..	10
Časovač	11
Funkce RDS - OPCE	12
Informace o RDS	12
Ladění RDS	12
Možnosti zobrazení RDS	12
Vyhledání programu (PTY)	12
Uložení rozhlasových stanic do paměti ..	13
Poslouchání rozhlasového vysílání	13
Přehrávání magnetofonové kazety	14
Základní přehrávání	14
Zastavení reprodukce	14
Vynulování ukazatele doby přehrávání	14
Rychlé přetáčení zpět nebo dopředu	14
Nahrávání audiokazety	14
Základní nastavení	14
Nahrávání z radiopřijímače, CD nebo externího zdroje	14
Synchronizované nahrávání z CD na kazetu	14
Přehrávání kompaktních disků	15-16
Základní přehrávání	15
Pozastavení přehrávání	15
Zastavení přehrávání	15
Přeskočení stopy	15
Vyhledání stopy	15
Opakování	15
Pro kontrolu informace o souboru MP3, zobrazení CD TEXT	15
Přehrávání programu	16
Informace o formátu MP3	16
4 Údržba a servis	17-18
Expedice zařízení	17
Čištění zařízení	17
Servis	17
Odstraňování poruch	18
5 REFERENCE	19
Technické údaje	19

1 ÚVOD

V zájmu správného používání tohoto výrobku prosím důkladně prostudujte tuto uživatelskou příručku a uchovejte ji pro budoucí použití.

Tato příručka obsahuje informace o obsluze a údržbě vašeho přehrávače CD. Pokud zařízení vyžaduje servis, obraťte se na autorizované servisní pracoviště (viz kapitolu 4, Údržba a servis).

Symbols použité v této příručce

-  Upozorňuje na nebezpečí možnosti poškození zařízení samotného nebo způsobení jiných materiálních škod.
-  Upozorňuje na speciální provozní vlastnosti tohoto zařízení.

Poznámky ke kazetám

Jak zabránit nechtěnému přemazání kazety
Odstranění výstupku(ů) na kazetě (pomocí malého šroubováku) zabrání nechtěnému přemazání obsahu kazety.

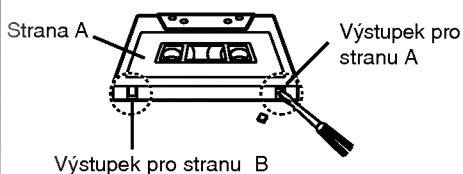

Chcete-li na kazetu znovu nahrávat, přelepte otvory lepicí páskou.

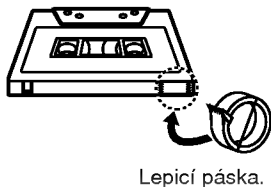

Poznámky k manipulaci s CD

Manipulace s kompaktním diskem

Nedotýkejte se té strany kompaktního disku, která je nosičem záznamu. Vždy uchopte disk na hranách tak, aby se prsty nedotýkaly povrchu. Nelepte na kompaktní disk papírky nebo lepicí pásky. Nelepte na disk papír ani lepicí pásky.



Uchovávání kompaktního disku

Po přehrání uložte disk do pouzdra. Nevystavujte disk působení přímého slunečního svitu a zdrojů tepla, a to ani v zaparkovaném vozidle.

Čištění kompaktního disku

Otisky prstů a prach na kompaktním disku mohou zapříčinit špatnou kvalitu obrazu a zkreslení zvuku. Před přehráváním otřete kompaktní disk čistým hadříkem. Postupujte při tom od středu ke stranám.



Nepoužívejte silná rozpouštědla, tj. alkohol, benzín, ředidlo, běžně dostupné čisticí prostředky ani antistatický sprej určený k ošetření starších vinylových nahrávek.

Čelní panel/zadní panel

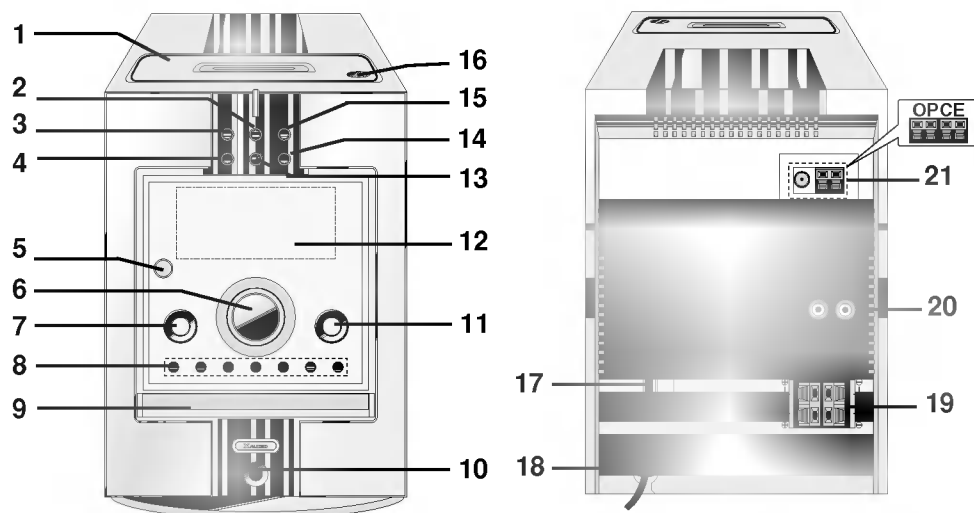

- | | |
|--|---|
| <ol style="list-style-type: none"> 1. DVÍŘKA KAZ. MAGNETOFONU 2. Tlačítko časového spínače (TIMER) 3. • Tlačítko MODE/RIF
• Tlačítko PLAY MODE
• Tlačítko pro synchronizované nahrávání z CD na kazetu (CD SYNC.) 4. Tlačítko OAO (optimalizace zvukové orientace) 5. SENZOR DÁLKOVÉHO OVLÁDÁNÍ 6. OTOČNÝ OVLADAČ HLASITOSTI 7. Tlačítko Zapnuto/Vypnuto (⏻ STANDBY/ON) 8. • Tlačítko ZÁZNAM/PŘERUŠENÍ ZÁZNAMU (●/)
• Tlačítko LADĚNÍ (-/+) [TUNING (-/+)]
• Tlačítko PŘESKOČENÍ/VYHLEDÁVÁNÍ U CD (CD SKIP/SEARCH) (◀◀◀/▶▶▶)
• Tlačítko ZRYCHLENÉ PŘEVÍJENÍ KAZETY ZPĚT /VPŘED (◀◀◀/▶▶▶)
• Tlačítko PŘEDVOLBY (-/+) [PRESET (-/+)] (TUNERU)
• Tlačítko ZPĚTNÉ PŘEHRÁVÁNÍ (◀) (KAZETY): OPCE
• Tlačítko PŘEHRÁVÁNÍ (▶) (KAZETY/CD)
• Tlačítko STOP (ZASTAVENÍ) (■) (KAZETY/CD)
• TLAČÍTKO OTEVŘÍT/UZAVŘÍT MECHANIKU CD (▲ OPEN/CLOSE) | <ol style="list-style-type: none"> 9. Dvířka šachty pro CD 10. Zdíčka pro připojení sluchátek (🎧 PHONES):
Ø3.5mm 11. Tlačítko funkce 12. Displej 13. Tlačítko pro nastavení hodin (CLOCK) 14. Tlačítko XDSS 15. • Tlačítko RDS : OPCE
• Tlačítko pro nastavení (SET) hodin / časového spínače (CLOCK/TIMER)
• Tlačítko CD PAUSE (CD)
• Tlačítko pro vynulování počítadla doby přehrávání (COUNT.) : OPCE 16. ▲ Pozice pro otevření kazetové šachty (▲ PUSH EJECT) 17. Přepínač provozního napětí : OPCE 18. Síťový kabel 19. Anténní zdíčka 20. Zdíčky pro připojení externích zdrojů 21. Zdíčky pro připojení reproduktorů |
|--|---|

Dálkové ovládání

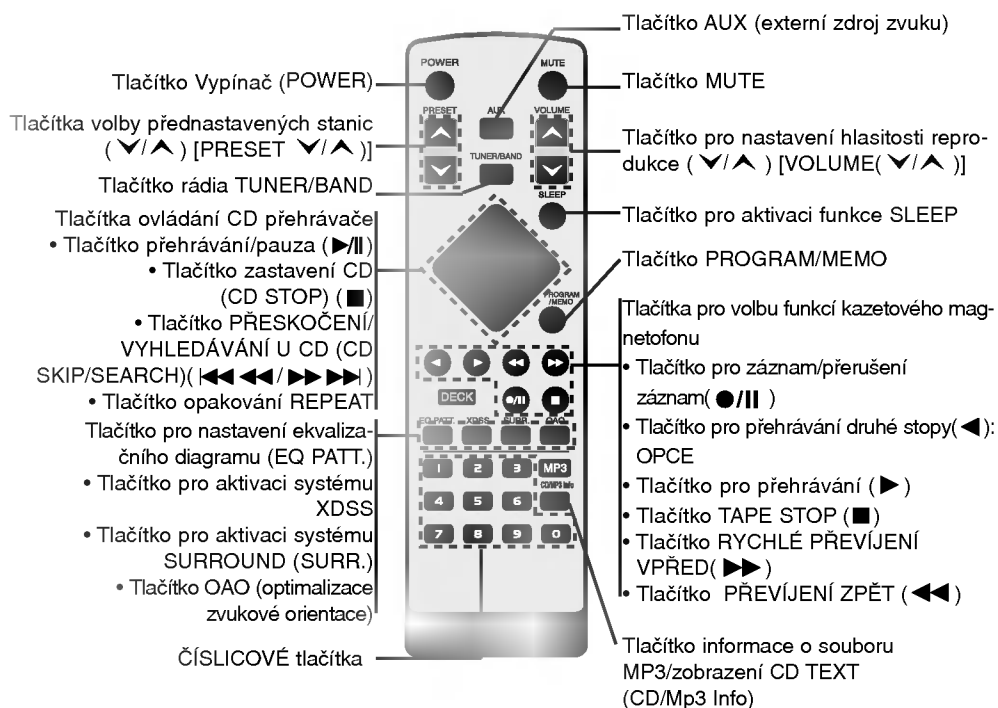

Baterie pro dálkové ovládání



Demontujte kryt bateriové šachty na zadním konci dálkového ovládání a vložte dvě baterie R03 (typ AAA) tak, aby souhlasily jejich póly + a -.

⚠ Pozor

Nepoužívejte zároveň staré a nové baterie. Nikdy nepoužívejte současně různé typy baterií (standardní, alkalické atd.).

Operační dosah dálkového ovládání

Nasměrujte dálkové ovládání na senzor dálkového ovládání a stiskněte zvolené tlačítko.

Vzdálenost: Přibližně 23 stop (7 metrů) od čelní strany senzoru dálkového ovládání.

Úhel: Přibližně 30° v každém směru od čelní strany senzoru dálkového ovládání.

Displej

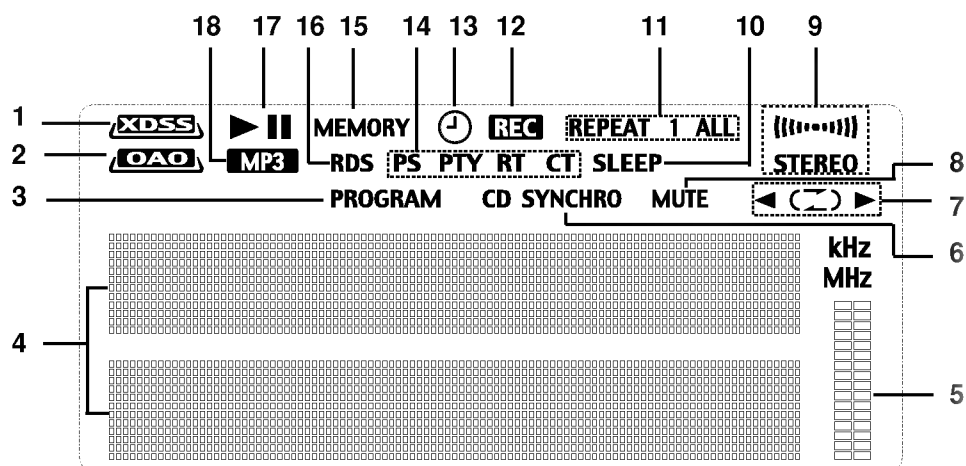

- | | |
|--|--|
| <ol style="list-style-type: none"> 1. Indikátor aktivace funkce XDSS (Extreme Dynamic Sound System) 2. Indikátor OAO (optimalizace zvukové orientace) 3. Indikátor aktivace funkce programování 4. Indikátory CD/ TUNER/ TAPE PLAY/ Track number/ CLOCK/ MP3 information/SLEEP atd. 5. Indikátor LEVEL METER. 6. Indikátor Synchronizovaného záznamu z CD 7. • Indikátor směru přehrávání magnetofonové kazety (◀/▶) (opce)
• Indikátor TAPE PLAY MODE (⏮) (opce) | <ol style="list-style-type: none"> 8. Indikátor funkce MUTE 9. Indikátor reprodukce FM STEREO 10. Indikátor funkce SLEEP 11. Indikátor Opakování titulu při přehrávání CD 12. Indikátor Záznam / Přerušení záznamu . 13. Indikátor časového spínače 14. Indikátor PS, PTY, RT, CT (opce) 15. Indikátor PAMĚTI 16. Indikátor příjmu stanice s RDS (opce) 17. Indikátor Přehrávání CD / Pauza 18. Indikátor MP3 |
|--|--|

2 Instalace

Připojení reproduktorů

Připojte reproduktory pomocí dodávaných reproduktorových kabelů tak, aby se shodovalo barevné značení na zdířkách a na kabelech. Abyste získali co možná nejlepší prostorový zvuk, seřídte parametry reproduktorů (vzdálenost, úroveň atd.).

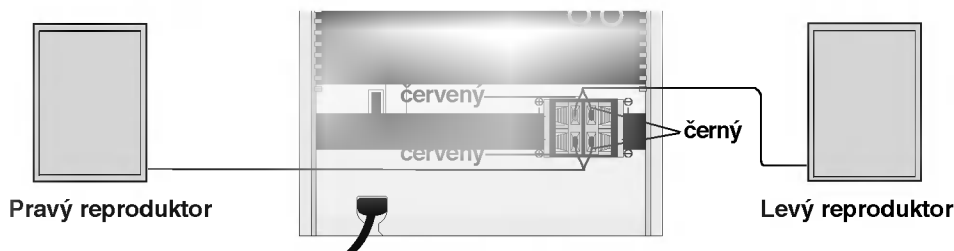

Upozornění

- Ujistěte se, že reproduktorové kabely jsou zapojeny do příslušných zdířek na zařízení: + do + a – do –. Jestliže budou kabely zapojeny nesprávně, bude zvuk zkreslený a bude chybět báze.
- Jestliže použijete přední reproduktory s nízkým maximálním vstupním výkonem, počítejte si při nastavování hlasitosti opatrně, aby nedošlo k nadměrnému výkonovému zatížení reproduktorů.
- Neodnímejte přední kryt dodávaných reproduktorů.

Připojení antény

Připojte dodávané antény pro příjem rozhlasového vysílání v pásmu velmi krátkých a středních vln (FM/AM).

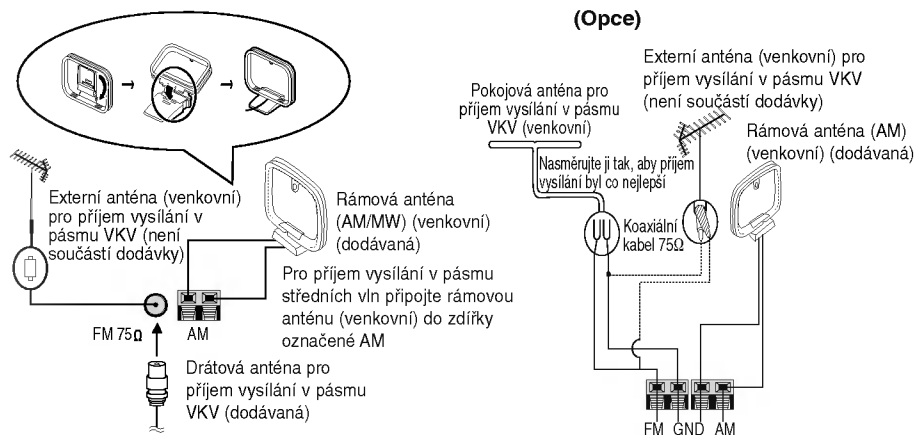

Upozornění

- K zamezení nárůstu šumu umístěte rámovou anténu pro příjem vysílání v pásmu středních vln v dostatečné vzdálenosti od zařízení a dalších komponentů.
- Zajistěte, aby drátová anténa pro příjem vysílání v pásmu VKV byla zcela rozvinuta.
- Po připojení antény pro příjem vysílání v pásmu VKV ji instalujte tak, aby byla pokud možno co nejvíce v horizontální poloze.

Nastavení provozního napětí (opce)

Jestliže je Vaše zařízení vybaveno přepínačem provozního napětí, umístěným na zadní straně, zajistěte, aby před připojením síťového kabelu byl tento přepínač nastaven na hodnotu napětí, které je ve vaší oblasti používáno.

Vnější zařízení

Vnější zařízení, např. televizor nebo videorekordér, připojte prostřednictvím zadních konektorů AUX a stisknete tlačítko AUX.



Upozornění

Můžete nahrávat rovněž signál z vnějšího zdroje (viz kapitolu Nahrávání).

Nastavení audiosoustavy

Nastavení hlasitosti

- OTOČNÝ OVLADAČ HLASITOSTI otáčejte ve směru pohybu hodinových ručiček, jestliže chcete hlasitost zvýšit, nebo proti směru pohybu hodinových ručiček, jestliže ji chcete naopak zmenšit
- Stisknutím tlačítka dálkového ovládání VOLUME CONTROL (▲) zvýšíte hlasitost reprodukce, tlačítkem (▼) hlasitost snížíte.

Seřízení kvality zvuku

- Tlačítkem dálkového ovládání EQ PATT. můžete zvolit jedno ze čtyř pevně nastavených zvukových prostředí.

FLAT	: lineární kmitočtová charakteristika
ROCK	: větší basy, větší výšky
POP	: méně basů, méně výšek
CLASSIC	: pro orchestrální skladby

Zdířka pro připojení sluchátek

Chcete-li poslouchat reprodukci prostřednictvím sluchátek, zasuněte stereofonní konektor sluchátek (Ø 3,5 mm) do zdířky sluchátek. Po připojení sluchátek (nejde o standardní součást) se automaticky odpojí reproduktory.

Funkce MUTE

Stisknutím tlačítka MUTE dočasně zastavíte reprodukci, např. pro účely telefonního hovoru. Na displeji bliká ukazatel MUTE.

SURROUND ZAP/VYP

Tlačítkem SURROUND (SURR.) můžete zvolit jeden ze dvou zvukových režimů surround nebo funkci surround vypnout.

"SURROUND ON" nebo "SURROUND OFF" proběhne levou stranou zprava

Systém XDSS (Extreme Dynamic Sound System)

Stisknete XDSS pro zesílení výšek, basu a efektu surround. Rozsvítí se indikátor "XDSS" a pak "XDSS ON" proběhne levou stranou zprava. Pro zrušení stisknete znovu XDSS a "XDSS OFF" proběhne levou stranou zprava.

OAO (optimalizace zvukové orientace) ZAP/VYP

Stisknutím tlačítka OAO zvýšíte intenzitu hloubek. Rozsvítí se indikátor "OAO" a "OAO ON" levou stranou zprava. Pro zrušení stisknete znovu OAO a pak "OAO OFF" proběhne levou stranou zprava.

3 PROVOZ

Automatická volba funkce

- Po stisknutí tlačítka CD PLAY/PAUSE (▶/||) při poslechu rozhlasu nebo přehrávání audiokazety začne přehrávání kompaktního disku.
- Pokud stisknete během přehrávání CD nebo kazety tlačítko TUNER/BAND, začne fungovat funkce rádia.

Nastavení hodin

1. Stiskněte CLOCK.
(Jestliže je třeba hodiny seřídít, stiskněte tlačítko CLOCK a podržte jej stlačené po dobu delší než 2 sekundy.)

2. Tlačítka PRESET (-)/(+) vyberte 24 hodinový nebo 12-ti hodinový cyklus.

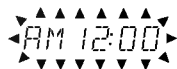

(12-hodinový) nebo (24-hodinový)

3. Stiskněte tlačítko SET pro potvrzení zvoleného zobrazovacího režimu.
4. Tlačítka PRESET (-)/(+) nastavte správný hodinový údaj.
5. Stiskněte tlačítko SET.
6. Tlačítka PRESET (-)/(+) nastavte správný minutový údaj.
7. Stiskněte SET a na displeji se zobrazí správný časový údaj.
8. Pro zobrazení časového údaje kdykoliv stiskněte tlačítko CLOCK na dobu zhruba 5 sekund.

Použití funkce Časované vypnutí (Sleep)

Jestliže je použit časový spínač funkce SLEEP, dojde po uplynutí stanoveného času k automatickému vypnutí zařízení.

1. Pro stanovení doby, která uplyne do vypnutí zařízení, stiskněte tlačítko SLEEP. Na displeji se na dobu přibližně 5 sekund objeví *SLEEP 90*. To znamená, že systém se automaticky vypne po uplynutí 90 minut.

Tisknutím tlačítka SLEEP zobrazte požadovaný čas.

Poznámka: Po každém stisknutí tlačítka dojde ke zkrácení intervalu o 10 minut, tj. doba vypnutí se zkrácuje na 80...70... atd.

2. Chcete-li zkontrolovat dobu zbývající do vypnutí zařízení, stiskněte tlačítko SLEEP – tato funkce ovšem musí být zapnutá. Zbývající doba se zobrazí přibližně na 5 sekund.

Upozornění

Jestliže stisknete tlačítko SLEEP v době, kdy je zbývající čas zobrazen, dojde k vynulování doby zbývající pro vypnutí.

3. Režim časovaného vypnutí zrušíte opakovaným tisknutím tlačítka SLEEP, dokud se nezobrazí číslo "SLEEP 10". Poté tlačítko SLEEP stiskněte ještě jednou.

Časovač

S pomocí funkce TIMER můžete v požadovaném čase zapínat a vypínat příjem a záznam z rádia, přehrávání CD a kazet.

1. Stiskněte CLOCK a zkontrolujte čas.
(Pokud nejsou nastaveny hodiny CLOCK, funkce časovače nefunguje.)
2. Stiskem TIMER zapnete režim nastavení časovače.
(Pokud chcete změnit dříve nastavený časovač, stiskněte a déle než 2 vteřiny držte tlačítko TIMER.
- Na displeji se objeví hodnoty dříve nastaveného časovače a indikátor TIMER.)
3. Na displeji blikají postupně ukazatele jednotlivých funkcí (TUNER-CD-TAPE).
Bliká-li ukazatel požadované funkce, stiskněte tlačítko SET.
4.
 - a. Pokud vyberete funkci TUNER (rádio), na displeji střídavě blikají po dobu asi 3 vteřin indikátory "PLAY" a "REC".
Indikátor "PLAY" : Pouze poslech rádia
Indikátor "REC" : Poslech i nahrávání rádia
 - b. Bliká-li ukazatel požadované funkce, stiskněte tlačítko SET.
 - c. Tlačítko PRESET (-)/(+) vyberte číslo požadované přednastavené stanice a stiskněte SET.
- Na displeji se na asi 0,5 vteřiny objeví indikátor "ON TIME" a potom zmizí.
5. Tlačítko PRESET (-)/(+) nastavte hodinový údaj času zapnutí.
6. Stiskem SET potvrdíte hodinový údaj času zapnutí.
7. Tlačítko PRESET (-)/(+) nastavte minutový údaj času zapnutí.
8. Stiskem SET potvrdíte minutový údaj času zapnutí.
- Na displeji se na asi 0,5 vteřiny objeví indikátor "OFF TIME" a potom zmizí.
9. Tlačítko PRESET (-)/(+) nastavte hodinový údaj času vypnutí.
10. Stiskem SET potvrdíte hodinový údaj času vypnutí.
11. Tlačítko PRESET (-)/(+) nastavte minutový údaj času vypnutí.
12. Stiskněte SET.
13. Stiskem tlačítka PRESET (-)/(+) upravte hladinu hlasitosti.
14. Stiskněte SET.
Na displeji se objeví "TIMER" (časovač) a nastavení časovače bylo dokončeno.
15. Vypnete systém.
Vybraná funkce se automaticky zapne a vypne v nastavených časech.

Zkontrolování nebo zrušení časovače

Po každém stisknutí tlačítka TIMER (časovač) můžete vybrat nastavení nebo zrušení časovače. Můžete také zkontrolovat hodnoty nastaveného časovače.

Pro aktivování nebo zkontrolování časovače stiskněte tlačítko TIMER tak, aby se na displeji objevil indikátor "⊕".

Pro zrušení časovače stiskněte tlačítko TIMER tak, aby indikátor "⊖" na displeji zhasl.

Funkce RDS - OPCE

Informace o RDS

Tento přístroj je vybaven funkcí RDS (Radio Data System), která k rozhlasovému vysílání v pásmu FM připojuje široké spektrum informací. Tento systém se v současné době používá v mnoha zemích a slouží k vysílání názvů stanic či informací o síti a dále k vysílání textových informací o typu programu dané stanice nebo o zvolené hudbě a o správném čase.

Ladění RDS

Po vyladění stanice FM, jež vysílá data RDS, zařízení automaticky zobrazí název stanice a dále displej zobrazí ukazatel příjmu RDS a, pokud tyto informace vysílání obsahuje, rovněž ukazatel typu programu (PTY), textových zpráv (RT), přesného času (CT) a servisních programů RDS (PS).

Možnosti zobrazení RDS

Systém RDS je schopen vysílat kromě názvu stanice, který se zobrazí ihned po naladění stanice, široké spektrum informací. V normálním režimu RDS displej zobrazuje název stanice, rozhlasovou síť nebo volací znaky. Stisknutím tlačítka **RDS** na předním panelu můžete přepínat zobrazení různých typů dat v následujícím pořadí:

(PS → FREQUENCY → PTY → RT → CT)

- PTY (Rozpoznávání typu programu) – Displej zobrazuje název typu programu.
- RT (Textové informace) – Displej zobrazuje textové informace vysílané rozhlasovou stanicí.
- CT (Časový údaj) – Zařízení přijímá signál přesného času a zobrazuje časový údaj na displeji.
- PS (Název programu) – Displej zobrazuje název stanice.



Poznámky

Některé RDS stanice nepodporují všechny tyto funkce. Nejsou-li vysílána data potřebná pro zvolený režim, displej zobrazí zprávu PTY NONE, RT NONE, CT NONE, PS NONE.

Vyhledání programu (PTY)

Hlavní předností RDS je možnost označení programu informací o typu programu (PTY), jež určuje typ vysílaného obsahu. Následující tabulka uvádí zkratky používané pro označení doplněné o vysvětlení jejich významu.

NEWS	zpravodajství
AFFAIRS	společenské události
INFO	informace
SPORT	sport
EDUCATE	vzdělávání
DRAMA	divadlo
CULTURE	kultura
SCIENCE	věda
VARIED	různé mluvené pořady
POP M	populární hudba
ROCK M	rocková hudba
EASY M	poslechová hudba
LIGHT M	klasická hudba
CLASSICS	vážná klasická hudba
OTHER M	jiná hudba
WEATHER	informace o počasí
FINANCE	finanční programy
CHILDREN	dětské programy
SOCIAL	programy o společenském dění
RELIGION	náboženská vysílání
PHONE IN	programy s možností telefonické účasti
TRAVEL	cestování a turistika
LEISURE	volný čas a záliby
JAZZ	jazzová hudba
COUNTRY	hudba country
NATION M	etnická hudba
OLDIES	hudební šlágry
FOLK M	folková hudba
DOCUMENT	dokumentární programy
TEST	výstražný testovací vzkaz stanice
ALARM 1	výstražná informace

Určitý typ programu (PTY) můžete vyhledat následujícím způsobem:

1. Stisknutím tlačítka TUNER/BAND zvolte příjem FM.
2. Tlačítkem TUNING (-)/(+) zvolte požadovanou stanici. Je-li přijímáno vysílání RDS, displej po zobrazení ukazatele RDS zobrazí název stanice (PS).
3. Tlačítkem RDS zvolte režim PTY.
4. Určitý typ programu PTY vyhledáte stisknutím tlačítka PRESET (-)/(+). Tlačítko je zapotřebí stisknout, dokud se zobrazuje posledně zvolený typ programu. Stisknutím tlačítka prohlížíte seznam dostupných typů programů PTY.
5. Do 5 sekund po zvolení PTY stiskněte tlačítko ◀◀◀ / ▶▶▶ . Zařízení se přepne do režimu automatického vyhledávání a pokusí se nalézt další stanici s přípustnou intenzitou přijímaného signálu, jež odpovídá požadovanému typu programu.

Uložení rozhlasových stanic do paměti

Do paměti můžete uložit 50 rozhlasových stanic vysílajících v pásmu VKV (FM) a SV (AM). Před zahájením ladění se ujistěte, že hlasitost je nastavena na minimum.

1. Opakovaně stlačte tlačidlo FUNCTION (alebo TUNER/BAND na diaľkovom ovládaní), aby ste si vybrali požadovanú frekvenciu (AM alebo FM).
Pri každom stisknutí tohoto tlačítka se střídavě přepínají rozsahy AM a FM.
2. Stiskněte tlačítka ladění TUNING (-)/(+) na čelním panelu, až se začne měnit indikátor frekvence na displeji.

Automatické ladění

Stiskněte TUNING(-)/(+) na dobu delší než 0.5 sekund.

- Proces vyhledávání se zastaví, jakmile se zařízení naladí na nějakou rozhlasovou stanicí.

Manuální ladění

Stiskávejte TUNING(-)/(+) krátce a opakovaně.

3. Stiskněte tlačítka PROGRAM/MEMO na diaľkovom ovládaní.
4. Pomocí tlačítka PRESET (-)/(+) (nebo PRESET (▼/▲) na diaľkovom ovládaní) si vyberte číslo pozice v paměti, které chcete.
5. Opět stiskněte tlačítka PROGRAM/MEMO.
- Stanice je uložena v paměti.
6. Opakujte kroky 1 (nebo 2) až 5 pro uložení dalších stanic do paměti.

Vymazání všech rozhlasových stanic uložených do paměti

Stiskněte a držte tlačítka PROGRAM/MEMO na diaľkovom ovládaní po dobu asi dvou sekund, v okně displeje se objeví "CLEAR" a pak stiskněte PROGRAM/MEMO na diaľkovom ovládaní znovu, stanice jsou vymazány.

Pro vaši informaci

Jestliže už jsou zadány všechny rozhlasové stanice, objeví se na displeji na okamžik sdělení FULL a pak začne přednastavené číslo blikat. Chcete-li toto číslo předvolby změnit, postupujte podle kroků 4-5.

Vyvolání předvolby

Stiskněte a podržte stisknuté tlačítka PRESET (-)/(+) (nebo PRESET (▼/▲) na diaľkovom ovládaní), dokud se neobjeví číslo předvolby nebo toto tlačítka stiskávejte opakovaně.

Poslouchání rozhlasového vysílání

1. Tlačítkem TUNER (rádio)/BAND (pásmo) zvolte požadované pásmo (AM nebo FM). Při každém stisknutí tohoto tlačítka se střídavě přepínají rozsahy AM a FM. Je naladěna naposledy poslouchaná rozhlasová stanice.
2. Pomocí opakovaného stiskávání tlačítka PRESET (-)/(+) (nebo PRESET (▼/▲) na diaľkovom ovládaní) si zvolte požadovanou předvolbu rozhlasové stanice uložené v paměti.
- Každé stisknutí tlačítka způsobí přeladění o jednu stanicí.
3. Nastavte úroveň hlasitosti pomocí Otočný ovladač hlasitosti (nebo pomocí tlačítka VOLUME (▼/▲) na diaľkovom ovládaní).

Poslech rozhlasových stanic, které nejsou uloženy v paměti

- Použijte ruční nebo automatické ladění dle kroku 2 ve sloupci vlevo.
- Pro automatické ladění stiskněte a držte stisknuté tlačítka TUNING (-)/(+) na čelním panelu.

Vypnutí radiopřijímače

Stiskněte tlačítka POWER (⏻ STANDBY/ON), jestliže chcete radiopřijímač vypnout nebo zvolit jiný režim provozu (MP3/CD nebo TAPE).

Pro Vaši informaci

- Jestliže je při poslechu vysílání rozhlasové stanice v pásmu VKV slyšet šum. Stiskněte tlačítka MODE/RIF tak, aby z displeje zmizelo "STEREO". Dojde ke ztrátě stereo-efektu, ale příjem selepší. Chcete-li opět aktivovat stereo-efekt, stiskněte tlačítka MODE/RIF znovu.
- Zlepšení příjmu vysílání
Změňte pozici dodávané antény.

⚠ Upozornění

- Použijte tlačítka MODE/RIF (Radio Interference Filter = filtr proti rušení rádiového příjmu) k přepnutí na režim MONO, jestliže je stereofonní příjem rušen šumem.
- Při nahrávání rozhlasového vysílání v pásmu středních vln (AM) nebo dlouhých vln může dojít k výskytu zážnějového šumu. Jestliže se tak stane, stiskněte tlačítka MODE/RIF ještě jednou.

Přehrávání magnetofonové kazety

Poznámka: Používejte pouze audiokazety s normální páskou.

Základní přehrávání

1. Stiskněte opakovaně tlačítko FUNCTION pro výběr funkce přehrávání kazet. (Na displeji se objeví sdělení „NO TAPE“.)
2. Kazetovou mechaniku otevřete stlačením jejich dvířek na určeném místě ▲ PUSH EJECT.
3. Vložte magnetofonovou kazetu páskem dolů a zavřete dvířka.
4. Stiskněte tlačítko PŘEHRÁVÁNÍ (▶ nebo ◀: opce). "TAPE PLAY" proběhne levou stranou zprava.

Zastavení reprodukce

Během přehrávání stiskněte tlačítko ZASTAVENÍ (■)

Vynulování ukazatele doby přehrávání

Během přehrávání stiskněte tlačítko nulování čítače (COUNT.). Na displeji se objeví doba přehrávání "TP – 0000".

Rychlé přetáčení zpět nebo dopřed

Po stisknutí tlačítka ◀◀◀◀/▶▶▶▶ na čelním panelu nebo ◀◀/▶▶ ona dálkovém ovládní v průběhu přehrávání nebo při zastaveném přehrávání, stiskněte tlačítko PŘEHRÁVÁNÍ (▶) na místě, kde chcete, aby přehrávání pokračovalo.

Funkce AUTOSTOP

Po aktivaci zářáčky AUTOSTOP hraje pouze přední strana, zařízení se automaticky zastaví.

Funkce AUTOREVERSE : OPCE

Můžete si vybrat směr, ve kterém se kazeta má přehrávat, pomocí tlačítka PLAY MODE.

Stisknout	Displeji	Funkce
jednou	↔	Poté co se přehraje přední nebo zadní strana kazety, dojde k automatickému vypnutí.
dvakrát	↔↪	Po přehrávání přední nebo zadní strany kazety dojde k automatickému vypnutí.
tříkrát	↔↪↪	Poté, co se šestkrát opakovaně přehraje přední a zadní strana kazety, dojde k automatickému vypnutí.

Nahrávání audiokazety

Převiňte magnetofonovou kazetu na místo, kde chcete zahájit nahrávku.

Poznámka: Používejte pouze audiokazety s normální páskou.

Základní nastavení

1. Zvolte požadovaný zdroj nahrávaného signálu (MP3/CD, TUNER/BAND nebo AUX).
2. Otevřete šachtu pro ggf. kazetu a vložte do ní nenahranou kazetu.
Nastavení směru nahrávání : opce
Pomocí stiskávání tlačítka PLAY MODE nastavte směr nahrávání.

Nahrávání z radiopřijímače, CD nebo externího zdroje

1. Stiskněte tlačítko ●/|| na čelním panelu nebo na dálkovém ovládní a poté zvolte funkci MP3/CD, TUNER nebo AUX. "REC" bliká a kazeta je v režimu pause.
2. Stiskněte tlačítko ●/|| nebo PŘEHRÁVÁNÍ (▶) na čelním panelu nebo na dálkovém ovládní.
Nahrávání je zahájeno.

Přerušení nahrávání

Stiskněte tlačítko ●/|| v průběhu nahrávání.
- Na displeji bliká. "REC".

Ukončení nahrávání

Stiskněte tlačítko zastavení kazety (■).

Synchronizované nahrávání z CD na kazetu

Funkce synchronizovaného nahrávání z CD přehraje kompletní CD a naprogramované tituly automaticky na magnetofonovou kazetu.

1. Stiskněte tlačítko CD SYNC. v režimu stop. "REC" bliká a indikátor "CD SYNC" svítí.
2. Synchronizovaný záznam je automaticky zahájen po uplynutí přibližně 8 sekund.

Upozornění

- Jestliže chcete nahrát jen vybraný titul, zvolte si jej pomocí funkce CD SKIP/SEARCH (◀◀◀◀/▶▶▶▶) ještě před zahájením synchronizovaného nahrávání z CD.
- Během nahrávání nelze provést změnu funkce.

Přehrávání kompaktních disků

Základní přehrávání

1. Stiskněte opakovaně tlačítko FUNCTION pro výběr funkce CD/MP3.
Jestliže není v mechanice vložen kompaktní disk, zobrazí se na displeji "NO DISC".
2. Stiskněte tlačítko CD OPEN/CLOSE (▲ OPEN/ CLOSE) a vložte do mechaniky kompaktní disk.



Upozornění

Chcete-li přehrávat disk o průměru 8 cm (3 palce), vložte jej na vnitřní okružní mechaniky.

3. Stiskněte tlačítko CD OPEN/CLOSE (▲ OPEN/ CLOSE) aby se mechanika zavřela.
Audio CD: na displeji se zobrazí nápis "READING", a potom i celkový počet stop a doba přehrávání.
MP3 CD: na displeji se zobrazí nápis "READING", a potom i celkový počet souborů.
4. Stiskněte tlačítko PŘEHŘÁVÁNÍ (▶) na čelním panelu nebo PŘEHŘÁVÁNÍ/PAUZA (▶/||) na dálkovém ovládní.
Audio CD nebo MP3 CD lze přehrát i pomocí ČÍSLICOVÝCH tlačítek.

Pozastavení přehrávání

Během přehrávání stiskněte tlačítko CD PAUSE (CD ||) nebo PŘEHŘÁVÁNÍ/PAUZA (▶/||) na dálkovém ovládní. Chcete-li pokračovat v přehrávání, stiskněte znovu toto tlačítko.

Zastavení přehrávání

Stiskněte tlačítko STOP (■) na čelním panelu nebo CD STOP (■) na dálkovém ovládní.
Během přehrávání stiskněte tlačítko STOP (■).

Přeskočení stopy

- Chcete-li přeskočit na další titul, stiskněte tlačítko CD SKIP/SEARCH (◀◀◀/ ▶▶▶).
- Jestliže je tlačítko CD SKIP/SEARCH (◀◀◀/ ▶▶▶) stisknuto jednou uprostřed titulu, přehrávač se vrátí na začátek dotyčného titulu. Jestliže je stisknuto znovu, dojde při každém stisknutí tlačítka k přeskočení jednoho titulu.

Vyhledání stopy

Během přehrávání stiskněte a držte tlačítko ◀◀◀/ ▶▶▶ na dálkovém ovládní a ve zvoleném místě je uvolněte.



Poznámky

Tato funkce není k dispozici pro přehrávání souborů MP3.

Opakování

Opakované přehrávání jednoho titulu

Během přehrávání stiskněte tlačítko REPEAT.
- na displeji se objeví "REPEAT 1".

Opakované přehrávání všech titulů

Během přehrávání stiskněte znovu tlačítko REPEAT.

- na displeji se objeví "REPEAT ALL".

Zrušení funkce opakovaného přehrávání

Během přehrávání stiskněte tlačítko REPEAT ještě jednou.

- indikátor opakovaného přehrávání zmizí.

Pro kontrolu informace o souboru MP3, zobrazení CD TEXT

Stiskněte tlačítko CD/MP3 Info během přehrávání MP3 nebo Audio CD.

- Informace (Titul, Autor nebo Album) o souboru MP3 nebo CD TEXT se zobrazí v okně displeje.
- V případě, že chybí informace o MP3 souboru, se na displeji objeví indikace "NO ID3 TAG"
- Pokud neexistuje informace o CD TEXT, tato funkce nefunguje.
- Zobrazení CD TEXT nepoužívá speciální znaky jako například "/ : * ? " < > " atd.









Poznámka

Tento přístroj může přehrávat CD-R nebo CD-RW, obsahující audio záznamy nebo MP3 soubory.

Přehrávání programu

Můžete si upravit pořadí přehrávání titulů na kompaktních discích a vytvořit si vlastní program. Program může obsahovat až 20 titulů.

1. Stiskněte tlačítko PROGRAM/MEMO na dálkovém ovládání v režimu zastavení.
2. Pomocí tlačítka   /   vyberte titul.
Příklad: displej zobrazuje "04 P-01"

04	P-01
číslo programu	číslo stopy
3. Stiskněte tlačítko PROGRAM/MEMO na dálkovém ovládání.
4. Opakujte kroky 1 - 3.
5. Stiskněte tlačítko PŘEHRÁVÁNÍ () na čelním panelu nebo PŘEHRÁVÁNÍ/PAUZA () na dálkovém ovládání. Displej zobrazí nápis "PROGRAM".

Kontrola obsahu programu

Stiskněte tlačítko PROGRAM/MEMO na dálkovém ovládání v režimu zastavení.
- Na displeji se zobrazí titul a číslo v programu.

Vymazání obsahu programu

Stiskněte tlačítko PROGRAM/MEMO na dálkovém ovládání v režimu zastavení.
Poté stiskněte tlačítko STOP () na dálkovém ovládání.

Přidat titul do programu

1. Opakovaně stiskněte tlačítko PROGRAM/MEMO na dálkovém ovládání v režimu zastavení programu, dokud se nezačne blikat číslo stopy.
2. Opakujte kroky 2 – 4.

Modifikace obsahu programu

1. Tisknutím tlačítka PROGRAM/MEMO na dálkovém ovládání zobrazíte na displeji číslo programu, který chcete upravit.
2. Opakujte kroky 2 – 4.

Informace o formátu MP3

- MP3 soubor obsahuje audio data, komprimované pomocí MPEG1 audio 3 soubor kódovacího schématu. Soubory s rozšířením ".mp3" označujeme jako "MP3 soubory".
- Tento přístroj nemůže přehrávat MP3 soubory, neobsahující rozšíření ".mp3".

Kompatibilita MP3 Disků s tímto přístrojem se omezuje na:

1. Kmitočet impulsní modulace / 8 - 48kHz
2. Rychlost přenosu / 8 - 320kbps
3. Fyzický formát CD-R musí být "ISO 9660"
4. V případě, že nahráváte MP3 soubory softwarem, který není schopen vytvořit systém souborů (FILE SYSTEM), např. "Direct-CD" a t.d., přístroj tyto soubory nemůže přehrát. Doporučujeme použít "Easy-CD Creator", který vytváří systém souborů ISO9660.
5. Názvy souborů nesmí obsahovat více než 30 písmen a musí obsahovat rozšíření ".mp3". například "*****.MP3".
6. I v případě, že celkový počet souborů na disku je větší než 1000, na displeji bude zobrazen do 999

O multi relaci (MULTI SESSION)

- Tato funkce rozeznává multi relační disk podle typu CD-ROM disku.
např.) Jestliže v první relaci jsou obsaženy MP3 soubory, přístroj přehrává MP3 soubory z první relace. Jestliže všechny relace obsahují jen MP3 soubory, přístroj přehrává MP3 soubory z každé relace. Jestliže první relace obsahuje Audio CD, přístroj přehrává jen Audio CD z první relace.

4 Údržba a servis

Expedice zařízení

Originální obal a balicí materiály se mohou v budoucnu hodit. Budete-li zařízení přepravovat, v zájmu maximální bezpečnosti je zabalte stejně, jako je balí výrobce.

Čištění zařízení

Přehrávač čistěte jemným a suchým hadříkem. Je-li povrch znečištěn výrazněji, použijte jemný hadřík lehce zvlhčený mýdlovou vodou.

Vyvarujte se použití silných rozpouštědel, tj. alkoholu, benzínu či ředidla. Tyto látky mohou poškodit povrch zařízení.

V blízkosti zařízení nepoužívejte tekavé látky, např. spreje proti hmyzu. Neponechávejte po delší dobu v kontaktu se zařízením pryžové nebo plastové předměty. Takovéto předměty mohou na povrchu zařízení zanechat stopy.

Servis

Před voláním servisu použijte pro vyřešení jakýchkoliv problémů tabulku na následující straně.

Odstraňování poruch

Příznak	Příčina	Odstranění
Žádný proud.	<ul style="list-style-type: none"> Síťový kabel není zapojen. 	<ul style="list-style-type: none"> Připojte síťový kabel řádně do zásuvky.
Žádný zvuk.	<ul style="list-style-type: none"> Napájení externího zdroje je vypnuto. 	<ul style="list-style-type: none"> Zapněte externí zařízení.
Zařízení nezahájí přehrávání.	<ul style="list-style-type: none"> Není vložen disk 	<ul style="list-style-type: none"> Vložte disk. (Zkontrolujte, zda indikátor CD na displeji svítí.)
	<ul style="list-style-type: none"> Je vložen disk nezpůsobilý k přehrávání. 	<ul style="list-style-type: none"> Vložte disk způsobilý k přehrávání. (Zkontrolujte typ disku.)
	<ul style="list-style-type: none"> Disk je vložen horní stranou dolů. 	<ul style="list-style-type: none"> Obráťte disk nahranou stranou dolů.
	<ul style="list-style-type: none"> Disk není vložen do vedení. 	<ul style="list-style-type: none"> Umístěte disk v mechanice správně do vedení.
	<ul style="list-style-type: none"> Disk je znečištěný. 	<ul style="list-style-type: none"> Vyčistěte disk.
Dálkové ovládání nepracuje správně.	<ul style="list-style-type: none"> Dálkové ovládání není správně naměřováno na senzor dálkového ovládání, který se nachází na zařízení. 	<ul style="list-style-type: none"> Nasměrujte dálkové ovládání na senzor dálkového ovládání.
	<ul style="list-style-type: none"> Dálkové ovládání je příliš daleko od zařízení. 	<ul style="list-style-type: none"> Používejte dálkové ovládání ve vzdálenosti do 23 stop (7 metrů).
	<ul style="list-style-type: none"> Na trase mezi dálkovým ovládáním a zařízením je překážka. 	<ul style="list-style-type: none"> Odstraňte překážku.
	<ul style="list-style-type: none"> Baterie v dálkovém ovládání jsou vybité. 	<ul style="list-style-type: none"> Nahradte vybité baterie novými.

5 REFERENCE

Technické údaje

Sekce		MODEL	LF-M340A/D/X
[obecně]	Napájení	Podle údajů na zadním panelu jednotky.	
	Spotřeba energie	70W	
	Hmotnost	4.72kg	
	Vnější rozměry (š x v x h)	163 X 223 X 342.2mm	
[CD]	Frekvenční rozsah	40 - 18000 Hz	
	Odstup signál/šum	70 dB	
	Dynamický rozsah	70 dB	
[Tuner]	FM	Ladící rozsah	87.5 - 108.0 MHz nebo 65 - 74 MHz, 87.5 - 108.0 MHz
		Mezifrekvence	10.7 MHz
		Odstup signál/šum	60/55 dB
		Frekvenční rozsah	60 - 10000 Hz
	AM (MW)	Ladící rozsah	522 - 1611 kHz nebo 530 - 1610 kHz
		Mezifrekvence	450 kHz
		Odstup signál/šum	35 dB
		Frekvenční rozsah	100 - 1,800 Hz
[zesil.]	Výstupní výkon	30W + 30W	
	T.H.D	0.15%	
	Frekvenční rozsah	40 - 25000 Hz	
	Odstup signál/šum	80 dB	
[KAZETA]	Rychlost posuvu	3000 + 3 % (MTT-111, NORMÁLNÍ RYCHLOST)	
	Kolisání	0.25% (MTT -111, JIS-WTD)	
	Doba převíjení	120sec (C-60)	
	Frekvenční rozsah	250 - 8000Hz	
	Odstup signál/šum	43dB(P/B)/43dB(R/P)	
	Kanálový odstup	50dB(P/B)/45dB(R/P)	
	Poměr smazání	55dB (MTT-5511)	
[Reproduktory]		LFS-M340	
	Typ	Dvoucestný, 2 reproduktory	
	Vstupní impedance	6 Ω	
	Frekvenční rozsah	60 - 18000 Hz	
	Hladina zvukového tlaku	85 dB/W (1m)	
	Jmenovitý vstupní výkon	30 W	
	Maximální vstupní výkon	60 W	
	Čistě rozměry (š x v x h)	152x223x223mm	
	Čistá hmotnost (1EA)	2.2kg	

* Změna designu a technických údajů vyhrazena.



P/NO : 3834RH0028B