



# SISTEMA MICRO HI-FI CON ESTILO MANUAL DEL PROPIETARIO

MODELOS: LF-M340  
(LF-M340A/D/X, LFS-M340)



Lea detenidamente antes de utilizar el aparato.  
Esta garantía es para el futuro.

Las condiciones pueden estar sujetas a

consultar con esta tarjeta de Garantía.





#### Explicación de los símbolos gráficos:



El relámpago con punta de flecha en el interior de un triángulo equilátero alerta al usuario de la presencia de voltaje peligroso no aislado dentro de la caja del producto, el cual puede tener la suficiente magnitud como para constituir riesgo de choque eléctrico para las personas.



El signo de exclamación en el interior de un triángulo equilátero se utiliza para alertar al usuario de la presencia de instrucciones importantes para el manejo y mantenimiento en la documentación que acompaña al aparato.

#### ADVERTENCIA

PARA REDUCIR EL RIESGO DE INCENDIO O DE CHOQUE ELÉCTRICO, NO EXPONGA ESTE APARATO A LA LLUVIA NI A LA HUMEDAD.

Para evitar choque eléctrico, no abra el mueble. Ponga el mantenimiento exclusivamente en manos de personal cualificado.

**El aparato no debe salpicarse ni mojarse y no deben colocarse objetos con líquido, como jarrones, sobre el aparato.**

#### ADVERTENCIA:

No instale este equipo en un espacio reducido como una estantería de biblioteca o un mueble parecido.

#### PRECAUCIÓN

El uso de controles o ajustes o la realización de procedimientos diferentes a los especificados en este manual puede tener como consecuencia una exposición peligrosa a radiaciones.

El componente láser de este producto puede emitir radiaciones superiores al límite para la Clase 1.

**CAUTION:INVISIBLE LASER RADIATION WHEN OPEN AND INTERLOCKS DEFEATED. AVOID EXPOSURE TO BEAM.**

**VARNING:OSYNLIG LASERSTRÅLNING NÅR DENNA DEL ÄR ÖPPNAD STRÅLEN ÄR FARLIG.**

**Attention:Quand l'appareil est ouvert, ne pas s'exposer aux radiations invisibles du faisceau laser.**

Esta etiqueta está situada en el interior.

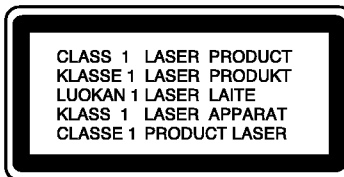

Este reproductor de discos compactos está clasificado como un producto LÁSER DE CLASE 1.

La etiqueta de PRODUCTO LÁSER DE CLASE 1 está situada en el exterior.

Este producto ha sido fabricado en cumplimiento con los requisitos de radio interferencias y la DIRECTIVA EUROPEA 89/336/EEC, 93/68/EEC y 73/23/EEC.

## Índice

<b>1 INTRODUCCIÓN</b> .....	4
Símbolos usados en este manual .....	4
Notas sobre las cintas .....	4
Notas acerca de los discos .....	4
Manejo de los discos .....	4
Almacenamiento de los discos .....	4
Limpieza de los discos .....	4
Panel frontal/Panel trasero .....	5
Mando a distancia .....	6
Instalación de las pilas del control remoto .....	6
Rango de operación del control remoto .....	6
Visor .....	7
<b>2 Instalación</b> .....	8
Conexión del sistema de altavoz .....	8
Ligações da Antena .....	8
Ajuste del voltaje (OPCIONAL) .....	9
Dispositivos auxiliares .....	9
Ajuste de audio .....	9
Ajuste de Volumen .....	9
Ajuste de la calidad del sonido .....	9
Para escuchar con auriculares .....	9
MUTE .....	9
SURROUND ACTIVADO/DESACTIVADO .....	9
XDSS (Extreme Dynamic Sound System) .....	9
OAO (Optimizador de la orientación acústica) ENCENDIDO/APAGADO ..	9
<b>3 FUNCIONAMIENTO</b> .....	10
Selección automática de la función .....	10
Puesta en hora del RELOJ .....	10
Uso de la función Sleep .....	10
Temporizador .....	11
Función RDS - OPCIONAL .....	12
Acerca de la función RDS .....	12
Sintonización RDS .....	12
Opciones RDS .....	12
Búsqueda de programas (PTY) .....	12
Presintonización de emisoras de radio ..	13
Para escuchar la radio .....	13
Reproducción de cintas .....	14
Reproducción básica .....	14
Para detener la reproducción .....	14
Puesta a cero del contador de cinta ..	14
Reproducir, rebobinar o avance rápido	14
Grabación de cintas .....	14
Ajuste básico .....	14
Grabación de la radio, CD o fuente auxiliar .....	14
Grabación sincronizada de CD a cinta	14
Reproducción de CD .....	15-16
Reproducción básica .....	15
Pausar la reproducción .....	15
Detener la reproducción .....	15
Saltar una pista .....	15
Buscar una pista .....	15
Repetir .....	15
Para comprobar la información de un fichero MP3, Pantalla CD TEXT .....	15
Reproducción programada .....	16
Sobre MP3 .....	16
<b>4 Mantenimiento y servicio</b> .....	17-18
Envío de la unidad .....	17
Limpieza de la unidad .....	17
Servicio .....	17
Localización de averías .....	18
<b>5 REFERENCIA</b> .....	19
Especificación .....	19

# 1 INTRODUCCIÓN

Para garantizar un uso adecuado de este producto, lea detenidamente este manual del usuario y guárdelo para poderlo consultar en el futuro.

Este manual proporciona información sobre el funcionamiento y mantenimiento de su reproductor de CDs. Si su unidad necesitase servicio, póngase en contacto con un centro de servicio autorizado (consulte el Capítulo 4, Mantenimiento y servicio).

## Símbolos usados en este manual



Indica que los riesgos pueden causar daño a la unidad o a otros materiales.



Indica características especiales de funcionamiento de esta unidad.

## Notas sobre las cintas

### Precauciones para la grabación

Si retira las pestañas de la casete (con ayuda de un destornillador pequeño) Evitará el riesgo de que la grabación se borre por accidente.

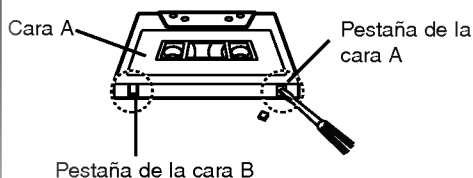

Si desea volver a grabar, cubra el agujero de la pestaña con cinta adhesiva.

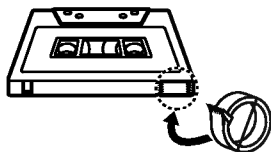

Cinta adhesiva.

## Notas acerca de los discos

### Manejo de los discos

No toque el lado de reproducción del disco. Sostenga el disco por los bordes para que no deje huellas marcadas en la superficie. No adhiera papel o cinta sobre el disco. Nunca pegue papel ni cinta en el disco.



### Almacenamiento de los discos

Después de la reproducción, guarde el disco en su caja. No exponga el disco a la luz solar directa ni a fuentes de calor, ni lo deje en un coche aparcado expuesto a la luz solar directa.

### Limpieza de los discos

Las huellas y el polvo en el disco pueden provocar una mala calidad en la imagen y distorsión del sonido. Antes de reproducirlo, limpie el disco con un trapo limpio. Limpie desde el centro del disco hacia afuera.



No utilice disolventes fuertes tales como alcohol, bencina, diluyentes, limpiadores disponibles en los comercios o aerosoles antiestáticos que se solían usar en los viejos discos de vinilo.

## Panel frontal/Panel trasero

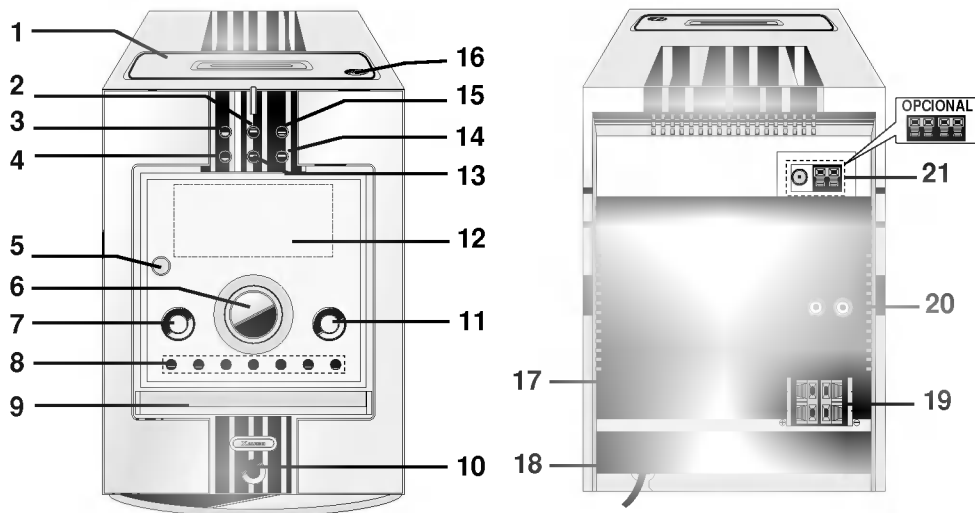

1. PUERTA TAPE
2. Botón TIMER
3. • Botón MODE/RIF
  - Botón PLAY MODE (modo de reproducción)
  - Botón CD SYNC.
4. Botón OAO (Optimizador de la orientación acústica)
5. SENSOR REMOTO
6. CONTROL DE VOLUMEN
7. Botón POWER (⏻ STANDBY/ON)
8. • Botón (GRABAR/DETENER GRABACIÓN) RECORD/ RECORD PAUSE(●/||)
  - Botones de (SINTONIZACIÓN) TUNING (-/+)
  - Botones de (SALTO/BÚSQUEDA) de CD SKIP/SEARCH (◀◀◀/▶▶▶)
  - Botones de (REBOBINADO/AVANCE RÁPIDO del reproductor de cintas de audio) TAPE REWIND/ FAST FORWARD (◀◀◀ / ▶▶▶)
  - Botones de Presintonización PRESET (-/+ (RADIO)
  - Botón de REPRODUCCIÓN HACIA ATRÁS (◀) (REPRODUCTOR DE CINTAS DE AUDIO): OPCIONAL
  - Botón de REPRODUCCIÓN (PLAY) (▶) (TAPE, CD)
9. PUERTA CD
10. TOMA PARA AURICULARES (🎧 PHONES): ∅3.5mm
11. Botón de FUNCTION
12. VISOR
13. Botón CLOCK
14. Botón XDSS
15. • Botón RDS : OPCIONAL
  - Botón SET (CLOCK/ TIMER)
  - Botón CD PAUSE (CD||)
  - Botón COUNTER RESET (COUNT.) (puesta a cero del contador): OPCIONAL
16. Posición ▲ PUSH EJECT - CASETE
17. INTERRUPTOR SELECTOR DE VOLTAJE : OPCIONAL
18. CABLE DE ALIMENTACIÓN
19. TERMINAL DE ALTAVOCES
20. TOMA DE ENTRADA AUXILIAR
21. TERMINAL PARA ANTENA

## Mando a distancia

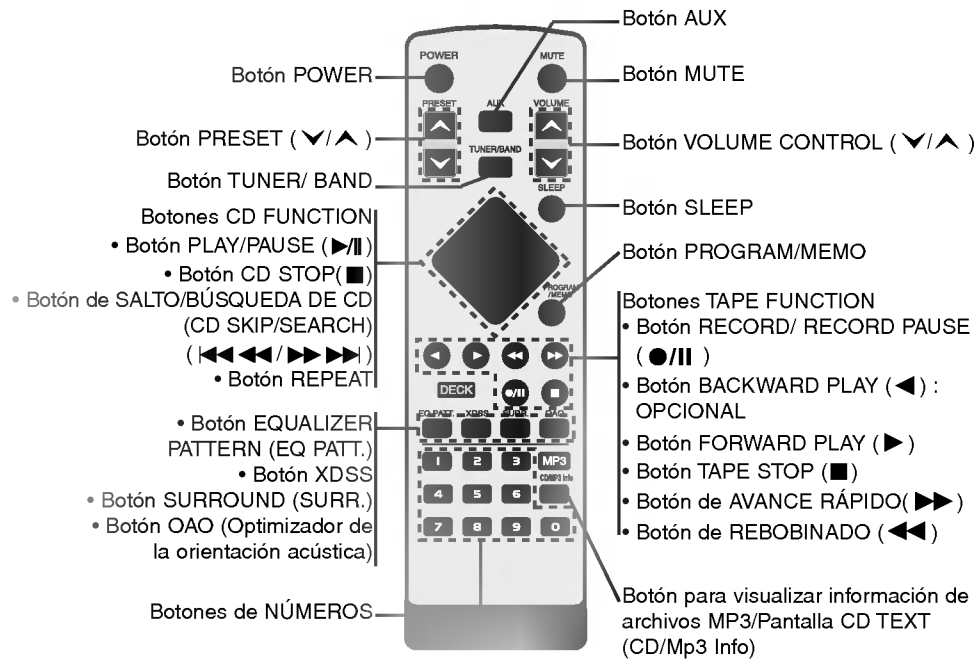

## Instalación de las pilas del control remoto



Quite la tapa del compartimento para las pilas por el reverso del control remoto e inserte dos pilas tamaño AAA + y - alineadas correctamente.

**PRECAUCIÓN:** No combine batería nuevas y usadas. Nunca combine diferentes tipos de pilas (estándar, alcalina, etc).

## Rango de operación del control remoto

Apunte el control remoto al sensor remoto y oprima los botones.  
 Distancia: Aproximadamente 7 m (23 ft) hacia el frente del sensor remoto.  
 Angulo: Cerca de 30° en cada dirección al frente del sensor remoto.

**Visor**

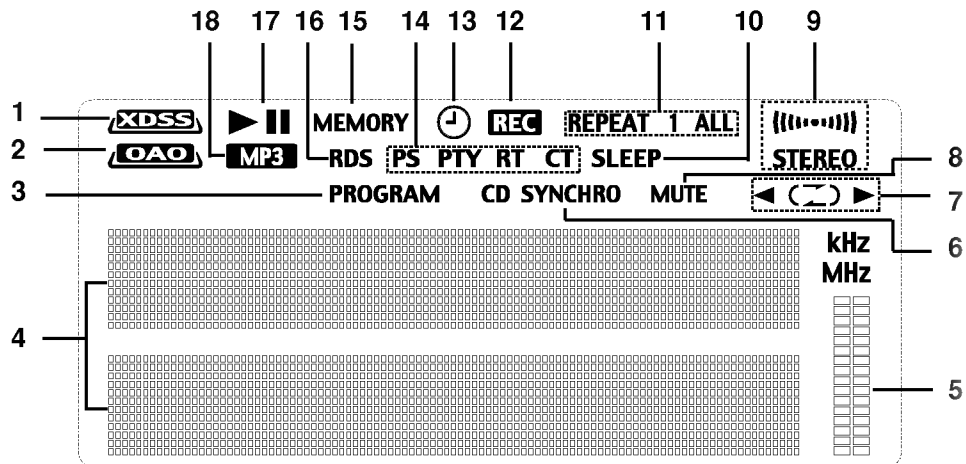

- |  |   |
|--|---|
| <ol style="list-style-type: none"> <li>1. Indicador XDSS (Extreme Dynamic Sound System)</li> <li>2. Indicador OAO (Optimizador de la orientación acústica)</li> <li>3. Indicador PROGRAM</li> <li>4. Indicadores CD/ TUNER/ TAPE PLAY/ Número de pista/ CLOCK/ MP3 información/ SLEEP etc.</li> <li>5. Indicador LEVEL METER</li> <li>6. Indicador CD SYNCHRO RECORDING</li> <li>7. • Indicador TAPE PLAY (◀/▶) DIRECTION (OPCIONAL)</li> <li>• Indicador TAPE PLAY MODE (⏮/⏭) (OPCIONAL)</li> </ol> | <ol style="list-style-type: none"> <li>8. Indicador MUTE</li> <li>9. Indicador FM STEREO</li> <li>10. Indicador SLEEP</li> <li>11. Indicador CD REPEAT</li> <li>12. Indicador RECORD/ RECORD PAUSE</li> <li>13. Indicador TIMER</li> <li>14. Indicador PS, PTY, RT, CT (OPCIONAL)</li> <li>15. Indicador MEMORY</li> <li>16. Indicador RDS (OPCIONAL)</li> <li>17. Indicador CD PLAY/ PAUSE</li> <li>18. Indicador MP3</li> </ol> |
|--|---|

## 2 Instalación

### Conexión del sistema de altavoz

Conecte los altavoces usando los cables para altavoz incluidos haciendo coincidir los colores de las terminales con aquellas de los cables. Para obtener el mejor sonido envolvente posible, especifique los parámetros del altavoz (distancia, nivel, etc.)

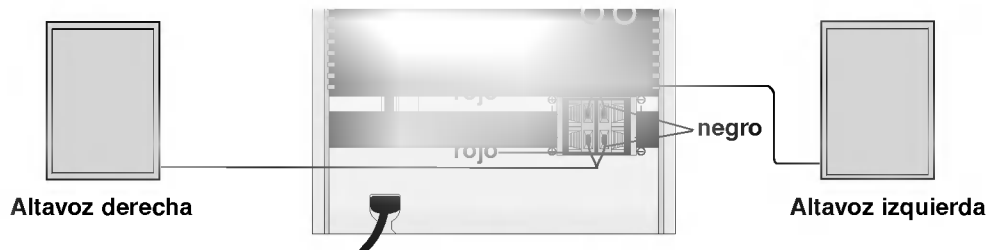

#### Notas

- Asegúrese de hacer coincidir el cable del altavoz a la termina correcta en los componentes: + a + y - a -. Si los cables están invertidos, el sonido se verá distorsionado y carecerá de base.
- Si usa altavoces frontales con registro de entrada grave máximo, ajuste el volumen cuidadosamente para evitar excesiva salida en los altavoces.
- No quite la cubierta frontal del altavoz provisto.

### Ligações da Antena

Ligue a antena FM/AM fornecida para ouvir rádio.

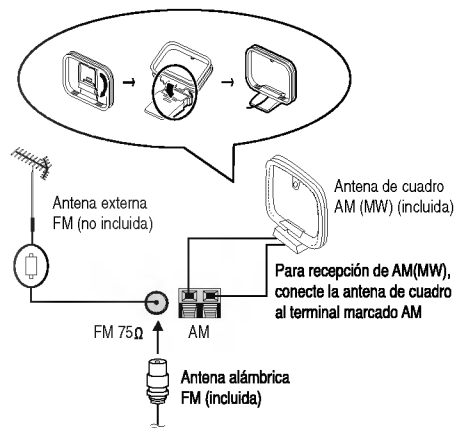

#### Notas

- Para evitar la captación de ruidos, mantenga la antena de cuadro AM lejos de la unidad y otros componentes.
- Asegurese de extender totalmente la Antena FM de cable.
- Luego de conectar la antena FM de cable, manténgala tan horizontal como sea posible.

#### (OPCIONAL)

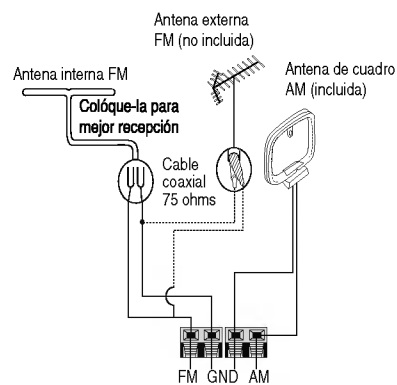



## Ajuste del voltaje (OPCIONAL)

Si su aparato está equipado con un selector de voltaje en el lado posterior, asegúrese de ajustarlo al voltaje de la red local antes de conectar el cable de alimentación.

## Dispositivos auxiliares



Conecte un dispositivo auxiliar, tal como un TV o un VCR a través de las tomas AUX montadas en la parte posterior y pulse AUX.

### Nota

También puede grabar de la fuente de entrada auxiliar (véase la sección de grabación).

## Ajuste de audio

### Ajuste de Volumen

- Gire el perilla CONTROL DE VOLUMEN en la dirección de las agujas del reloj para subir el nivel de sonido, o en sentido contrario para bajarlo.
- Usando el mando a distancia, pulse VOLUME CONTROL (  ) para incrementar el nivel de sonido, o (  ) para hacerlo disminuir.

### Ajuste de la calidad del sonido

- Puede elegir entre 4 impresiones fijas de sonido usando el botón EQ PATT. del mando a distancia.

FLAT	: respuesta de frecuencia lineal
ROCK	: más bajo, más grave
POP	: menos bajo, menos grave
CLASSIC	: para música de orquesta

### Para escuchar con auriculares

Conecte una toma estéreo para altavoces ( $\phi$  3.5mm) en la toma de auriculares para poder escuchar el sonido a través de los auriculares. Los altavoces quedan automáticamente desconectados cuando conecte los auriculares (no suministrados).

## MUTE

Pulse MUTE para detener temporalmente el sonido, como por ejemplo si desea contestar al teléfono.

El indicador MUTE parpadea en la ventana de presentación.

## SURROUND ACTIVADO/DESACTIVADO

Puede elegir entre 2 modos de sonido surround o desactivarlo pulsando SURROUND (SURR.). La "SURROUND ON" o "SURROUND OFF" se desliza de izquierda a derecha.

## XDSS (Extreme Dynamic Sound System)

Pulse XDSS para reforzar los bajos, los agudos y el efecto surround. El indicador "XDSS" se ilumina y "XDSS ON" se desliza de izquierda a derecha. Para cancelar, pulse XDSS de nuevo y verá "XDSS OFF" deslizarse de izquierda a derecha.

## OAO (Optimizador de la orientación acústica) ENCENDIDO/APAGADO

Pulse OAO para reforzar el sonido de los graves. El indicador "OAO" se ilumina y "OAO ON" se desliza de izquierda a derecha. Para cancelar, pulse OAO de nuevo y verá "OAO OFF" deslizarse de izquierda a derecha.

## 3 FUNCIONAMIENTO

### Selección automática de la función

- Si pulsa CD PLAY/ PAUSE (▶/||) mientras recibe emisiones radiofónicas o en la reproducción del CASSETTE, comenzará la reproducción del CD.
- Si pulsa TUNER/BAND mientras reproduce un CD o CASSETTE, la función de la radio no funcionará.

### Puesta en hora del RELOJ

1. Presione CLOCK.  
(Si es necesario ajustar el reloj, mantenga pulsado CLOCK durante más de 2 segundos.)
2. Escoja un ciclo de 24 horas un ciclo de 12 horas con el botón PRESET (-)/(+).

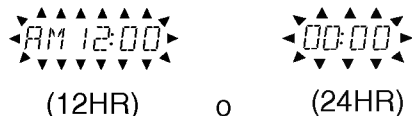

3. Presione el botón SET.
4. Use los botones PRESET (-)/(+) para ajustar la hora.
5. Presione el botón SET.
6. Use los botones PRESET (-)/(+) para ajustar los minutos.
7. Presione el botón SET.
8. Presione el botón CLOCK para verificar la hora por 5 segundos, esto lo puede hacer en cualquier momento.

### Uso de la función Sleep

Cuando se usa el temporizador, se apaga automáticamente al pasar el tiempo especificado.

1. Para especificar la demora el tiempo hasta apagar el aparato, presione la tecla SLEEP. En la pantalla puede ver *SLEEP 90* durante 5 segundos aproximadamente. Esto significa que el sistema se apagará automáticamente al transcurrir 90 minutos.

Pulse SLEEP hasta que aparezca la hora deseada.

Nota: Cada vez que se pulse el botón, el intervalo de tiempo se reducirá 10 minutos, p.ej., 80...70... etc.

2. Para comprobar el tiempo restante hasta que se apague el aparato, pulse SLEEP mientras la función Sleep esté activa. El tiempo restante se visualizará unos 5 segundos.

#### Nota

Si presiona el botón SLEEP mientras está verificando el tiempo remanente, el tiempo de auto-apagado reiniciará nuevamente.

3. Para cancelar el modo del temporizador de Sleep, pulse repetidamente el botón SLEEP hasta que vea aparecer "SLEEP 10" y, a continuación, pulse SLEEP una vez más mientras el indicador "SLEEP 10" aparece en pantalla.

## Temporizador

Con la función TIMER, puede activar o desactivar la recepción de la radio y de grabación, reproducción de CDs, reproducción de cintas en el momento que desee.

1. Pulse CLOCK (reloj) para comprobar la hora actual. (Si no establece la hora, el temporizador no funcionará.)
  2. Pulse TIMER (temporizador) para introducir el modo de establecimiento del temporizador. (Si desea corregir el establecimiento de TIMER anteriormente memorizado, debe mantener pulsado el botón TIMER durante más de dos segundos.  
- La hora anteriormente memorizada del temporizador y el indicador TIMER aparecerá en el display.)
  3. Cada función (TUNER-CD-TAPE) parpadea en la ventana de presentación, una por una. Pulse SET cuando la función deseada parpadee.
  4.
    - a. Cuando seleccione la función TUNER (sintonizador), "PLAY" y "REC" se mostrarán en el visualizador por 3 segundos.  
Indicador "PLAY": Sólo reproducción del sintonizador  
Indicador "REC": Reproducción y grabación del sintonizador
    - b. Pulse SET cuando la función deseada parpadee.
    - c. Seleccione el número preestablecido memorizado anteriormente con el botón PRESET (-)/(+) y pulse SET  
- El indicador "ON TIME" aparecerá en la pantalla durante unos 0.5 segundos, antes de desaparecer.
  2. Cuando seleccione las funciones de CD o TAPE,  
- El indicador "ON TIME" aparecerá en la pantalla durante unos 0.5 segundos, antes de desaparecer.
5. Establezca la hora de encendido que desee pulsando PRESET (-)/(+).
  6. Pulse SET para confirmar la hora de encendido.
  7. Establezca los minutos de encendido que desee pulsando PRESET (-)/(+).

8. Pulse SET para confirmar los minutos de encendido.  
El indicador "OFF TIME" 0,5 segundos en la ventana del display y, a continuación, desaparece.
9. Establezca la hora de apagado que desee pulsando PRESET (-)/(+).
10. Pulse SET para confirmar la hora de apagado.
11. Establezca los minutos de apagado que desee pulsando PRESET (-)/(+).
12. Pulse SET.
13. Ajuste el volumen pulsando PRESET (-)/(+).
14. Pulse SET.  
El indicador "TIMER" se mostrará en el visualizador la hora ha sido ajustada.
15. Desconecte el sistema.  
La función seleccionada se encenderá y apagará a la hora establecida.

### Cancelación o comprobación del temporizador

Cada vez que se pulse el botón del temporizador (TIMER), podrá seleccionar el establecimiento o la cancelación del mismo. También podrá comprobar el estado del temporizador. Para activar o comprobar el temporizador, pulse el botón del temporizador (TIMER) de forma que "⓪" aparezca en la ventana del display. Para cancelar el temporizador, pulse el botón de forma que "⓪" desaparezca de la ventana del display.

## Función RDS - OPCIONAL

### Acerca de la función RDS

Esta unidad está equipada con la función RDS (Radio Data System), que transmite información muy variada a las emisoras de radio FM. Este sistema, que se encuentra ya en uso en muchos países, se utiliza para la transmisión de señales de llamada de las estaciones de radio o información de las redes de transmisión, con descripciones del tipo de programación de la emisora mediante mensajes, o información específica acerca de las selecciones musicales disponibles y la información horaria exacta.

### Sintonización RDS

Cuando haya sintonizado una emisora de FM que contiene datos RDS, la unidad mostrará de forma automática la señal de llamada de la emisora y el indicador RDS se iluminará en la pantalla, al igual que los indicadores de detección del tipo de programa (PTY), servicio de Radio Texto (RT), información horaria (CT) y programas de servicios RDS (PS), siempre que la emisora los transmita.

### Opciones RDS

El sistema RDS es capaz de transmitir una amplia variedad de información además de la señal de llamada inicial que aparece la primera vez que se sintoniza una emisora. En condiciones normales, el sistema RDS mostrará el nombre de la emisora, la red de emisión o las letras de llamada. Si pulsa el botón **RDS** situado en el panel frontal, podrá visualizar los distintos tipos de datos que haya en la secuencia:

(PS → FREQUENCY → PTY → RT → CT)

- PTY (Programme type recognition)- El nombre del tipo de programa aparece en la pantalla.
- RT (Radio text recognition)- El nombre del radio texto aparecerá en la pantalla.
- CT (Time controlled by the channel)- Gracias a la función CT, la unidad podrá recibir la información horaria, que aparecerá en la pantalla.
- PS (Programme Service name)- El nombre del canal aparecerá en la pantalla.

#### Nota

Algunas estaciones RDS pueden decidir no incluir algunas de estas características adicionales. Si la emisora no está transmitiendo los datos solicitados para la función seleccionada, la pantalla mostrará alguno de los siguientes mensajes: PTY NONE, RT NONE, CT NONE, PS NONE.

## Búsqueda de programas (PTY)

La mejor prestación del sistema RDS es su capacidad para codificar emisiones con códigos de tipo de programa (PTY), que indican la clase de programa que se está emitiendo. La lista que aparece a continuación muestra las abreviaturas normalmente usadas para indicar cada PTY, junto con una explicación de la misma.

NEWS	Noticias
AFFAIRS	Negocios
INFO	Información
SPORT	Deportes
EDUCATE	Educativo
DRAMA	Drama
CULTURE	Cultura
SCIENCE	Ciencia
VARIED	Tertulias
POP M	Música popular
ROCK M	Rock
EASY M	Música pop
LIGHT M	Clásica
CLASSICS	Clásica seria
OTHER M	Otras músicas
WEATHER	Información climatológica
FINANCE	Programas financieros
CHILDREN	Programas infantiles
SOCIAL	Programas de cuestiones sociales
RELIGION	Emisiones religiosas
PHONE IN	Programas de participación telefónica
TRAVEL	Viajes
LEISURE	Ocio y aficiones
JAZZ	Jazz
COUNTRY	Country
NATION M	Música nacional
OLDIES	Música años 50
FOLK M	Música folk
DOCUMENT	Documentales
TEST	Mensaje de prueba de alarma de emisora
ALARM 1	Información de emergencias

Podrá buscar un tipo específico de programa siguiendo los pasos que se indican a continuación:

1. Pulse TUNER/BAND para seleccionar la función de FM.
2. Seleccione la emisora deseada pulsando TUNING (-)/(+). Cuando la transmisión RDS haya sido recibida, aparecerá en pantalla el nombre del servicio del programa (PS), o aparecerá el indicador RDS.
3. Pulse el botón RDS para seleccionar el modo.
4. Si desea buscar otro PTY, pulse el botón PRESET (-)/(+) mientras el último PTY utilizado aún está en pantalla, a fin de poder revisar la lista de tipos de PTY disponibles.
5. Cuando el PTY esté seleccionado, pulse **◀◀◀ / ▶▶▶** durante 5 segundos.

La unidad iniciará un modo de búsqueda automática e intentará hallar la próxima emisora con buena señal de emisión que se adapte al tipo de PTY deseado.

## Presintonización de emisoras de radio

Puede presintonizar hasta 50 estaciones para FM y AM. Antes de ajustar, asegúrese de haber puesto el volumen al mínimo.

1. Pulse el botón FUNCTION repetidamente (o TUNER/BAND en el mando a distancia) para seleccionar la frecuencia (AM o FM) que desee. Cada vez que presione este botón, las frecuencias AM y FM cambiarán de forma alternativa.

2. Pulse los botones de sintonización TUNING (-)/(+) situados en el panel frontal hasta que el indicador de frecuencia empiece a cambiar.

### Sintonización automática

- Presione TUNING (-)/(+) durante más de 0.5 segundos. La exploración finaliza cuando el aparato sintoniza una emisora.

### Sintonización manual

- Presione TUNING(-)/(+) de forma breve y repetidamente.

3. Pulse PROGRAM/MEMO en el mando a distancia. Parpadeará un número en el visor.
4. Presione PRESET (-)/(+) (o PRESET (▼/▲) en el mando a distancia) para seleccionar el número de presintonía que desee.
5. Pulse PROGRAM/MEMO de nuevo. Se memoriza la emisora.
6. Repita los pasos 1 (o 2) a 5 para memorizar otras emisoras.

### Para borrar las estaciones de la memoria

Pulse y mantenga presionado el botón PROGRAM/MEMO situado en el panel frontal, durante unos dos segundos. El texto "CLEAR" aparecerá en la pantalla y presione después PROGRAM/MEMO, las emisoras quedarán borradas.

### Para su referencia

Si todas las estaciones han sido ya introducidas, aparecerá en la ventana de la pantalla por un momento el mensaje FULL (Memoria completa) y luego destellará un número predeterminado. Para cambiar el número de presintonía, siga los pasos 4-5.

### Para sintonizar estaciones en memoria

Presione (-)/(+) (o PRESET (▼/▲) en mando a distancia) hasta que el número de memoria aparezca en el visualizador.

## Para escuchar la radio

1. Pulse TUNER/BAND para seleccionar la frecuencia deseada (AM o FM). Cada vez que presione este botón, las frecuencias AM y FM cambiarán de forma alternativa. Se sintoniza la última emisora recibida.
2. Presione PRESET (-)/(+) (o PRESET (▼/▲) en el mando a distancia) para presintonizar la emisora que desee.
  - Cada vez que se pulsa el botón, el aparato sintoniza una emisora cada vez.
3. Ajuste el girando el perilla CONTROL DE VOLUMEN (o pulsando VOLUME (▼/▲) en el mando a distancia) repetidamente.

### Para escuchar estaciones de radio no presintonizadas

- Use la sintonización manual o automática en el paso 2 de la izquierda.
- Para sintonizar de modo automático, oprima en el panel frontal TUNING (-)/(+) y mantenga oprimido por casi dos segundos.

### Para apagar la radio

Presione POWER (⏻ STANDBY/ON) para apagar el unidad o seleccionar otro modo de función (MP3/CD, TAPE).

### Para su referencia

- Si un programa FM tiene ruidos Presione MODE/RIF en el panel frontal de modo que. "STEREO" desaparezca en la ventana de pantalla. Esto no tendrá efectos estéreo, pero mejorará la recepción. Presione MODE/RIF nuevamente para restaurar el efecto estéreo.
- Para mejorar la recepción Reoriente las antenas provistas con el equipo.

### 📌 Notas

- Utilice MODE/RIF (Filtro de Radiointerferencias) para cambiar a recepción mono si la recepción estéreo es distorsionada por ruidos.
- Al grabar MW(AM) o LW, se pueden producir ruidos. En este caso, presione MODE/RIF una vez.

## Reproducción de cintas

Nota: Use sólo cintas normales.

### Reproducción básica

1. Pulse repetidamente el botón FUNCTION para seleccionar la función de la cinta. (se muestra "NO TAPE" en el visor.)
2. Abra el casete pulsando la posición ▲ PUSH EJECT.
3. Introduzca una cinta con el lado que se el fondo y cierre el casete.
4. Presione PLAY (▶ o ◀: OPCIONAL). La "TAPE PLAY" se desliza de izquierda a derecha.

### Para detener la reproducción

Presione STOP (■) durante la reproducción.

### Puesta a cero del contador de cinta

Presione COUNTER RESET(COUNT.) durante la reproducción. Se muestra el tiempo de reproducción "TP-0000" en el visor.

### Reproducir, rebobinar o avance rápido



Tras presionar |◀◀◀/▶▶▶| en el panel frontal o ◀◀/▶▶ en el mando a distancia durante la reproducción, o pulse STOP, presione PLAY (▶) en el punto que desee.

### CASETTE AUTO STOP

- Tras reproducir el casete una cara de la cinta, se para automáticamente.

### CASETTE AUTO REVERSE: OPCIONAL

- Puede seleccionar la dirección del casete que desea pulsando PLAY MODE.

Visualización	Visor	Función
Una vez		Tras reproducir el casete la cara delantera o la posterior (reproducción hacia atrás) se para automáticamente.
Dos veces		Tras reproducir el casete la cara delantera y la trasera, se para automáticamente.
Tres veces		Tras reproducirse el casete seis veces repetidamente la cara delantera y trasera, se para automáticamente.

## Grabación de cintas

Rebobine la cinta hasta el punto de inicio de la grabación.

Nota: Use sólo cintas normales.

### Ajuste básico

1. Seleccione la función que desee (MP3/CD, TUNER/ BAND o AUX) para grabar.
2. Abra el casete y introduzca una cinta virgen en el compartimento.

#### Para seleccionar la dirección de grabación: OPCIONAL

Presione PLAY MODE repetidamente para seleccionar la dirección de grabación.

### Grabación de la radio, CD o fuente auxiliar

1. Pulse ●/|| situado en el panel frontal o en el mando a distancia y seleccione luego la función de MP3/CD, TUNER o AUX.  
- Parpadea "REC" y mantiene el casete en el modo de pausa.
2. Pulse ●/|| o PLAY(▶) en el panel frontal o en el mando a distancia.  
Comienza la grabación.

### Para hacer una pausa en la grabación

Mantenga pulsado ●/|| durante el proceso de grabación Parpadea "REC" en el visor.

### Para detener la grabación

Presione TAPE STOP(■).

### Grabación sincronizada de CD a cinta

La función CD synchro recording graba un CD completo y los títulos programados automáticamente en una cinta de casete.

1. Presione CD SYNC. en el modo de parada. Verá parpadear "REC" y el indicador "CD SYNC" se iluminará.
2. Se inicia la grabación sincronizada automáticamente después de aproximadamente 8 segundos.

#### Notas

- Si desea grabar la pista deseada, seleccione la pista con CD SKIP/SEARCH (|◀◀◀/▶▶▶) antes de comenzar la grabación CD synchro.
- No es posible el cambio de función durante la grabación.



## Reproducción de CD

### Reproducción básica



1. Pulse repetidamente el botón FUNCTION para seleccionar la función de la CD/MP3. Si no carga ningún disco, se muestra "NO DISC".
2. Presione CD OPEN/CLOSE () y coloque el disco en la bandeja.

#### Nota



Para cargar un disco de 8 cm (3 pulgadas), colóquelo en el círculo interior de la bandeja.

3. Presione CD OPEN/CLOSE () para cerrar el compartimento de discos CD de audio: "READING" aparece en la ventana de visualización. Luego aparece el número total de pistas y el tiempo de reproducción. CD de MP3: "READING" aparece en la ventana de visualización. Luego aparece el número total de archivos.
4. Pulse PLAY () en el panel frontal o PLAY/PAUSE () en el mando a distancia. Además, usted también puede reproducir un CD de audio o de MP3 usando los botones de los NÚMEROS.





### Pausar la reproducción

Presione CD PAUSE (CD ) o PLAY/ PAUSE () en el mando a distancia durante la reproducción. Presione este botón de nuevo para reanudar la reproducción.



### Detener la reproducción

Pulse STOP () en el panel frontal o CD STOP () en el mando a distancia. Presione STOP () durante la reproducción.

### Saltar una pista

- Presione el botón CD SKIP/SEARCH ( / ) para saltar a la pista siguiente.
- Cuando presione el CD SKIP/SEARCH ( / ) una vez en mitad de una pista, el reproductor vuelve al inicio de la pista. Cuando se pulsa de nuevo, se salta una pista cada vez que se pulsa el botón.

### Buscar una pista

Mantenga pulsado el botón  /  desde el mando a distancia durante la reproducción, suéltelo en el punto que desee.

#### Nota

Esta función no está disponible para reproducir un fichero MP3.

### Repetir

#### Para reproducir repetidamente una cinta

Presione REPEAT una vez durante la reproducción. - se muestra "REPEAT 1" en el visor.

#### Para reproducir repetidamente todas las pistas

Presione REPEAT de nuevo durante la reproducción. - se muestra "REPEAT ALL" en el visor.

#### Para cancelar repetir la reproducción

Presione REPEAT una vez durante la reproducción. - Desaparece el indicador Repeat.

### Para comprobar la información de un fichero MP3, Pantalla CD TEXT

Pulse el botón de información CD/MP3 durante la reproducción de un fichero MP3 o Audio CD.

- La información (título, artista o álbum) del fichero MP3 o CD TEXT aparecerá en la ventana de presentación.

- Si no existe ninguna información del archivo MP3, el indicador "NO ID3 TAG" (No hay Etiqueta ID3) será mostrado en la ventana de visualización.

- Si no hay información CD TEXT, esta función no estará operativa.

- La pantalla CD TEXT no usa letras especiales como "/ : \* ? " < > " etc.

#### Notas

Esta unidad puede reproducir un CD-R CD-RW que contenga títulos de audio o archivos MP3.

### Reproducción programada

Se puede organizar el orden de las pistas en los discos y crear su propio programa. El programa puede contener hasta 20 pistas.

1. Pulse PROGRAM/MEMO en el mando distancia en modo de parada.
2. Presione ◀◀◀◀ / ▶▶▶▶ para seleccionar la pista.  
EJ) "04 P-01" aparecerá en pantalla.  
|  
| Número de programa  
|  
| Número de la pista
3. Pulse PROGRAM/MEMO en el mando a distancia.
4. Repita 1~3.
5. Pulse PLAY (▶) en el panel frontal o PLAY/PAUSE (▶||) en el mando a distancia. "PROGRAM" aparecerá en la pantalla de presentación.

### Para comprobar los contenidos del programa

Pulse PROGRAM/MEMO en el mando distancia en modo de parada.  
- Se mostrará un número de pista y programa.

### Para borrar los contenidos del programa

Pulse PROGRAM/MEMO en el mando distancia en modo de parada. Y presione CLEAR en el panel frontal o CD STOP (■) en el mando a distancia.

### Para añadir contenidos al programa

1. Pulse repetidamente PROGRAM/MEMO en el mando distancia en modo de parada hasta que vea "Track Number" (Número de pista) parpadear.
2. Repita 2~4.

### Para modificar contenidos al programa

1. Pulse PROGRAM/MEMO en el mando distancia para visualizar el número de programa que desee modificar.
2. Repita 2~4.

### Sobre MP3

- Un archivo MP3 contiene datos de audio que han sido comprimidos usando la norma MPEG1 para la codificación de la capa-3 de audio. A los archivos que tienen la extensión ".mp3" los llamamos "archivos MP3".
- La unidad no puede leer un archivo MP3 que no tenga la extensión ".mp3".

### La compatibilidad de esta unidad con discos de MP3 está limitada de la siguiente manera:

1. Frecuencia de muestreo / 8 - 48kHz
2. Velocidad de los bits / 8 - 320kbps
3. El formato físico del CD-R debe cumplir con "ISO 9660"
4. Si usted graba archivos MP3 usando un software que no pueda crear un SISTEMA DE ARCHIVOS, por ejemplo "Direct-CD" etc., no será posible reproducir los archivos MP3. Le recomendamos que use "Easy-CD Creator", que sí crea un sistema de archivos tipo ISO9660.
5. Los nombres de los archivos deben usar 30 letras o menos y deben incluir la extensión ".mp3" p. ej. "\*\*\*\*\*.MP3".
6. Aún cuando el número total de archivos en el disco sea de más de 1000, sólo mostrará 999.

### Acerca de MULTI-SESIÓN

- Esta función reconoce el disco multi-sesión según el tipo de disco CD-ROM del que se trate.  
p. ej.) Si existen archivos MP3 en la primera sesión, sólo los archivos MP3 son reproducidos en la primera sesión. Si en toda la sesión sólo hay archivos MP3, todos los archivos MP3 de la sesión son reproducidos. Si existe CD de audio en la primera sesión, sólo el CD de audio es reproducido en la primera sesión.



## 4 Mantenimiento y servicio

### Envío de la unidad

Los materiales de embalaje y la caja de transporte originales pueden resultar útiles. Para obtener una máxima protección, vuelva a embalar la unidad cómo fue embalada originalmente en fábrica si necesita enviarla.

### Limpieza de la unidad

Use un paño seco y suave al limpiar el reproductor. Si la superficie está muy sucia, utilice un paño suave ligeramente humedecido con una solución detergente poco concentrada.

No utilice disolventes fuertes tales como alcohol, bencina o diluyentes de la pintura. Podrían dañar la superficie de la unidad.

No emplee líquidos volátiles, como aerosoles de insecticida, cerca de la unidad. No deje productos de caucho ni de plástico en contacto con la unidad durante mucho tiempo. Si lo hace, dejarán marcas sobre la superficie.

### Servicio

Use la tabla de la página siguiente para resolver cualquier problema antes de solicitar servicio.

## Localización de averías

Symptom	Causa	Corrección
No hay alimentación.	<ul style="list-style-type: none"> <li>El cable de alimentación está desenchufado.</li> </ul>	<ul style="list-style-type: none"> <li>Enchufe el cable en la toma de pared.</li> </ul>
Sin sonido.	<ul style="list-style-type: none"> <li>Los cables de audio no están conectados correctamente.</li> </ul>	<ul style="list-style-type: none"> <li>Conectar el cable de audio en los terminales correctamente.</li> </ul>
	<ul style="list-style-type: none"> <li>La alimentación del equipo fuente externa está desconectada.</li> </ul>	<ul style="list-style-type: none"> <li>Conectar el equipo de la fuente externa.</li> </ul>
La unidad no comienza la reproducción.	<ul style="list-style-type: none"> <li>No se ha introducido un disco.</li> </ul>	<ul style="list-style-type: none"> <li>Introduzca un disco.</li> </ul>
	<ul style="list-style-type: none"> <li>Se ha introducido un disco irreproducible.</li> </ul>	<ul style="list-style-type: none"> <li>Introduzca un disco reproducible.</li> </ul>
	<ul style="list-style-type: none"> <li>El disco se ha colocado invertido.</li> </ul>	<ul style="list-style-type: none"> <li>Ponga el disco con el lado de reproducción hacia abajo.</li> </ul>
	<ul style="list-style-type: none"> <li>El disco no está colocado en la guía.</li> </ul>	<ul style="list-style-type: none"> <li>Introduzca un disco reproducible.</li> </ul>
	<ul style="list-style-type: none"> <li>El disco está sucio.</li> </ul>	<ul style="list-style-type: none"> <li>Limpie el disco.</li> </ul>
El control remoto no funciona correctamente.	<ul style="list-style-type: none"> <li>El control remoto no está señalando al sensor de la unidad.</li> </ul>	<ul style="list-style-type: none"> <li>Apunte el control remoto al sensor remoto de la unidad.</li> </ul>
	<ul style="list-style-type: none"> <li>El control remoto está demasiado lejos de unidad.</li> </ul>	<ul style="list-style-type: none"> <li>Opere el control remoto dentro de la 23 ft (7 m).</li> </ul>
	<ul style="list-style-type: none"> <li>Hay un obstáculo en el camino entre el control remoto y la unidad.</li> </ul>	<ul style="list-style-type: none"> <li>Elimine el obstáculo.</li> </ul>
	<ul style="list-style-type: none"> <li>Las pilas en el control remoto están agotadas.</li> </ul>	<ul style="list-style-type: none"> <li>Cambie las pilas antiguas por unas nuevas.</li> </ul>

# 5 REFERENCIA

## Especificación

SECCIÓN		MODELOS	LF-M340A/D/X
[General]		Alimentación	Consulte el panel trasero.
		Consumo de energía	70W
		Masa	4.72kg
		Dimensiones externas (Ax A x P)	163 X 223 X 342.2mm
[CD]		Respuesta en frecuencia	40 - 18000 Hz
		Razón señal-ruido	70dB
		Rango dinámico	70dB
[Tuner]	FM	Rango de sintonía	87.5 - 108.0 MHz o 65 - 74 MHz, 87.5 - 108.0 MHz
		Frecuencia intermedia	10.7 MHz
		Razón señal-ruido	60/55 dB
		Respuesta en frecuencia	60 - 10000 Hz
	AM (MW)	Rango de sintonía	522 - 1611 kHz o 530 - 1610 kHz
		Frecuencia intermedia	450 kHz
		Razón señal-ruido	35 dB
		Respuesta en frecuencia	100 - 1800 Hz
[Amp]		Potencia de salida	30W + 30W
		T.H.D	0.15%
		Respuesta en frecuencia	40 - 25000 Hz
		Razón señal-ruido	80 dB
[PLETINA]		Velocidad cinta	3000 + 3% (MTT-111. VELOCIDAD-NORMAL)
		Coloro y fluctuación	0.25% (MTT -111, JIS-WTD)
		Tiempo F.F/REW	120sec (C-60)
		Respuesta en frecuencia	250 - 8000Hz
		Razón señal-ruido	43dB(P/B)/43dB(R/P)
		Separación de canales	50dB(P/B)/45dB(R/P)
		Tasa de borrado	55dB (MTT-5511)
[Altavoces]			<b>LFS-M340</b>
		Tipo	2 altavoz 2 vía
		Impedan-cia	6 Ω
		Respuesta en frecuencia	60 - 18000 Hz
		Nivel de presión de sonido	85 dB/W (1m)
		Potencia de entrada	30 W
		Máxima potencia de entrada	60W
		Dimensiones netas (Ax Ax P)	152x223x223mm
		Peso neto	2.2kg

\* Los diseños y especificaciones pueden estar sujetos a cambios sin previo aviso.



P/NO : 3834RH0028C