

Guía del usuario

L3020A

Asegúrese de leer las **Precauciones de seguridad** antes de utilizar el producto.
Conserve la Guía del usuario (CD) en un lugar accesible para poder consultarla en el futuro.

Consulte la etiqueta situada en la cubierta trasera y comunique esta información al servicio técnico cuando precise asistencia.

Contenido

Instalación y conexión

Precauciones de seguridad	E1
Accesorios	E4
Características importantes del monitor	E5
Nombre y función de los elementos	E6
Conexión a dispositivos externos	E11
Conexión al PC	E11
Visualización de vídeo/DVD	E13
Visualización de DVD (576i)	E14
Visualización de HDTV (576i)	E15

Selección de entrada y seguimiento

Nombre de los botones de la unidad de ajuste de la pantalla	E16
Orden de seguimiento de la pantalla OSD (On Screen Display – Visualización en pantalla)	E19
Cuando se conecta al PC	E20
Ajuste del color de la pantalla	E20
Ajuste del RELOJ/FASE y de la Posición de la pantalla	E20
Ajuste de la función de sonido	E21
Ajuste de opciones	E22
Ajuste de la función del modo PIP/POP/PBP	E23
Cuando se ve Video/DVD/HDTV	E26
Ajuste de la imagen de la pantalla	E26
Ajuste de la función de sonido	E27
Ajuste de opciones	E28
Ajuste de la función del modo PIP/POP/PBP	E29
Ajuste de las funciones con el PC	E32

Varios

Solución de problemas	E35
Especificaciones del producto	E38

ESPAÑOL





SRS es una marca registrada de SRS Labs, Inc.; la tecnología se ha incorporado con licencia de SRS Labs, Inc.



Precauciones de seguridad

Lea cuidadosamente estas precauciones de seguridad antes de utilizar el monitor.

-  **Advertencia** Si ignora el mensaje de advertencia, podría resultar herido e incluso sufrir un accidente o morir.
-  **Precaución** Si ignora el mensaje de precaución, podría lesionarse o dañar el producto.

Precauciones durante la instalación del monitor

Advertencia

- **Manténgalo alejado de fuentes de calor como, por ejemplo, radiadores eléctricos.**
 - Podría producirse una descarga eléctrica, un incendio o el producto podría funcionar mal o deformarse.
- **Mantenga el material antihumedad del paquete y el embalaje de vinilo fuera del alcance de los niños.**
 - La ingestión de material antihumedad es nociva. Si se ingiere por error, fuerce el vómito del paciente y acuda al hospital más cercano. Además, el embalaje de vinilo puede producir asfixia. Manténgalo fuera del alcance de los niños.
- **No coloque objetos pesados sobre el monitor ni se siente encima.**
 - Si el monitor cae o se derrumba, puede provocar lesiones. Se debe prestar un cuidado especial con los niños.
- **No deje el cable de corriente o de señal en las zonas de tránsito.**
 - Cualquier persona que pase podría tropezar y producir una descarga eléctrica, un incendio, dañar el producto o sufrir una herida.
- **Instale el monitor en un sitio limpio y seco.**
 - El polvo o la humedad pueden producir una descarga eléctrica, un incendio o dañar el producto.
- **Si nota que hay humo, o cualquier otro olor, u oye un ruido extraño, desconecte el cable de corriente y póngase en contacto con el servicio técnico.**
 - Si sigue utilizando el producto sin tomar las medidas adecuadas, se podría producir una descarga eléctrica o un incendio.
- **Si se cae el monitor o la carcasa está rota, apáguelo y desenchufe el cable de corriente.**
 - Si sigue utilizando el producto sin tomar las medidas adecuadas, se podría producir una descarga eléctrica o un incendio. Póngase en contacto con el servicio técnico.
- **No introduzca en el monitor objetos metálicos, como monedas, horquillas, varillas o alambres, ni objetos inflamables, como papel y cerillas. Se debe prestar un cuidado especial con los niños.**
 - Se podría producir una descarga eléctrica, un incendio o resultar herido. Si un objeto extraño entrara en el monitor, desenchufe el cable de corriente y póngase en contacto con el servicio técnico.

Precaución

- **Asegúrese de que el orificio de ventilación no está bloqueado. Instale el monitor en un lugar que tenga una amplitud adecuada (a más de 10 cm de la pared).**
 - Si instala el monitor demasiado cerca de la pared, podría deformarse o producirse fuego como consecuencia del calor interior.
- **No cubra el orificio de ventilación del monitor con un paño o una cortina.**
 - Podría deformarse el monitor o producirse fuego como consecuencia del sobrecalentamiento del interior del monitor.
- **Instale el monitor en un lugar plano y estable en el que no haya riesgo de que se caiga.**
 - Si se cayera el monitor, podría romperse o resultar usted herido.
- **Instale el monitor donde no haya interferencias electromagnéticas.**
- **Mantenga el monitor lejos de los rayos directos del sol.**
 - Se podría dañar el monitor.

Precauciones relacionadas con la corriente eléctrica

Advertencia

- **Asegúrese de que conecta el cable a un enchufe con toma de tierra.**
 - Podría electrocutarse o resultar herido.
- **Emplee únicamente el voltaje nominal.**
 - Podría electrocutarse o dañar el monitor.
- **Desenchufe el cable de corriente o el de señal cuando haya truenos o una tormenta eléctrica.**
 - Podría electrocutarse o producirse un incendio.
- **No conecte varios cables de prolongación, aparatos eléctricos o radiadores eléctricos a un único enchufe. Utilice una regleta de corriente con toma de tierra diseñada para su uso exclusivo con un ordenador.**
 - Se podría producir un incendio como consecuencia del sobrecalentamiento.
- **No toque el enchufe de corriente con las manos húmedas. Además, si las clavijas del enchufe están húmedas o cubiertas de polvo, séquelas por completo o quíteles el polvo.**
 - Podría electrocutarse como consecuencia del exceso de humedad.
- **Si no va a utilizarlo durante mucho tiempo, desenchufe el cable de corriente del monitor.**
 - Si se acumula el polvo, puede producirse un incendio y el deterioro del aislante puede causar una fuga eléctrica, una descarga eléctrica o un incendio.
- **Introduzca el cable de corriente por completo.**
 - Si el cable de corriente no se introduce por completo, puede producirse un incendio.
- **Sujete el enchufe cuando lo retire del terminal de la pared. No doble el cable de corriente con mucha fuerza o coloque objetos pesados sobre el mismo.**
 - Se podría dañar el cable y producir una descarga eléctrica o un incendio.
- **No introduzca un material conductor (como una varilla metálica) en un extremo del cable de corriente mientras el otro está conectado al terminal de la pared. Además, no toque el cable de corriente nada más enchufarlo en el terminal de la pared.**
 - Podría electrocutarse.

Precaución

- **No desenchufe el cable de corriente mientras se utiliza el monitor.**
 - Una descarga eléctrica podría dañar el monitor.

Precauciones para el traslado del monitor

Advertencia

- **Asegúrese de que el monitor está apagado.**
 - Podría electrocutarse o dañar el monitor.
- **Asegúrese de retirar todos los cables antes de mover el monitor.**
 - Podría electrocutarse o dañar el monitor.

Precauciones de seguridad

Precaución

- No golpee el monitor mientras lo desplaza.
 - Podría electrocutarse o dañar el monitor.
- No tire el embalaje del producto. Utilícelo cuando lo traslade.
- Sitúe el frontal del panel hacia delante y sujételo con las dos manos.
 - Si se cayera el monitor y se dañara, podría producirse una descarga eléctrica o un incendio. Póngase en contacto con el servicio técnico para repararlo.

Precauciones durante la utilización del monitor

Advertencia

- No desmonte, repare o modifique el monitor por su cuenta.
 - Podría producirse un incendio o una descarga eléctrica.
 - Póngase en contacto con el servicio técnico para realizar cualquier verificación, calibrado o reparación.
- No pulverice agua sobre el monitor ni lo limpie con una sustancia inflamable (disolvente o benceno). Podría producirse un incendio o una descarga eléctrica.
- Mantenga el monitor lejos del agua.
 - Podría producirse un incendio o una descarga eléctrica.

Precaución

- No coloque ni guarde sustancias inflamables cerca del monitor.
 - Hay riesgo de explosión o incendio como consecuencia del uso descuidado de sustancias inflamables.
- Para limpiar la superficie del tubo marrón, desenchufe el cable de corriente y frote con un trapo suave para evitar que se raye. No lo limpie con un trapo húmedo.
 - El agua podría entrar en el monitor y producir una descarga eléctrica o una avería importante.
- Descanse cada cierto tiempo para proteger los ojos.
- Mantenga el monitor limpio en todo momento.
- Adopte una postura cómoda y natural cuando trabaje con un monitor para relajar los músculos.
- Descanse cada cierto tiempo cuando trabaje prolongadamente con un monitor.
- No presione con fuerza en el panel con la mano o con un objeto afilado, como una uña, un lápiz o un bolígrafo, ni haga rayas sobre él.
- Manténgase a una distancia adecuada del monitor.
 - Su visión podría resultar afectada si mira el monitor desde muy cerca.
- Consulte el Manual del usuario para configurar la resolución y el reloj adecuados.
 - Su visión podría resultar afectada.
- Utilice únicamente un detergente autorizado para limpiar el monitor. (No utilice benceno, disolvente o alcohol.)
 - Se podría deformar el monitor.

Accesorios

Compruebe los accesorios del embalaje del producto.

* El monitor y los accesorios pueden ser diferentes de los que se muestran en figuras siguientes.



Monitor



Mando a distancia/Baterías (AAA x 2)

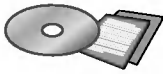

CD-ROM/Tarjetas



Cable de señal 15-pin D-Sub



Cable de señal DVI-D



Cable de corriente

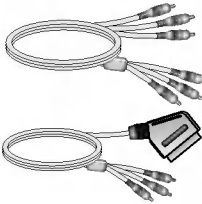

Cable RCA y cable SCART euroconector
- Es diferente para los distintos países/regiones.

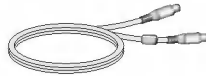

Cable S-Video



Cable de sonido (PC)

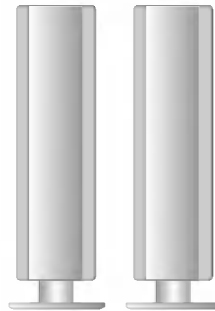

Altavoz

Para obtener más detalles sobre los accesorios del altavoz, consulte el manual de la caja del mismo.

Características importantes del monitor

● **Función Swapping (Cambio)**

Se puede pasar de la pantalla principal a la secundaria cuando se utiliza la función PIP/POP/PBP.

● **Función Spectacle (Panorámica)**

El área central de la pantalla tiene una proporción aproximada de 4:3 y el área de alrededor se expande a más de 16:9.

Por tanto, se aplica una proporción de pantalla diferente a cada área. Puesto que la mayoría de las personas presta más atención al centro de la pantalla, no se reconoce un aumento de la proporción no lineal en la zona externa, pudiéndose ver de este modo la pantalla 4:3 en pantalla panorámica.

Sin embargo, la función panorámica es útil cuando se ve una película, pero no es adecuada para el entorno PC en el que se realiza un trabajo gráfico o de documentación.

● **Función Sleep (Desconexión automática)**

El monitor se apaga automáticamente pasado un periodo de tiempo determinado cuando se ve AV/DVD/HDTV.

Pulse este botón varias veces para seleccionar el tiempo adecuado.

Nombre y función de los elementos

Nombre de los botones del mando a distancia

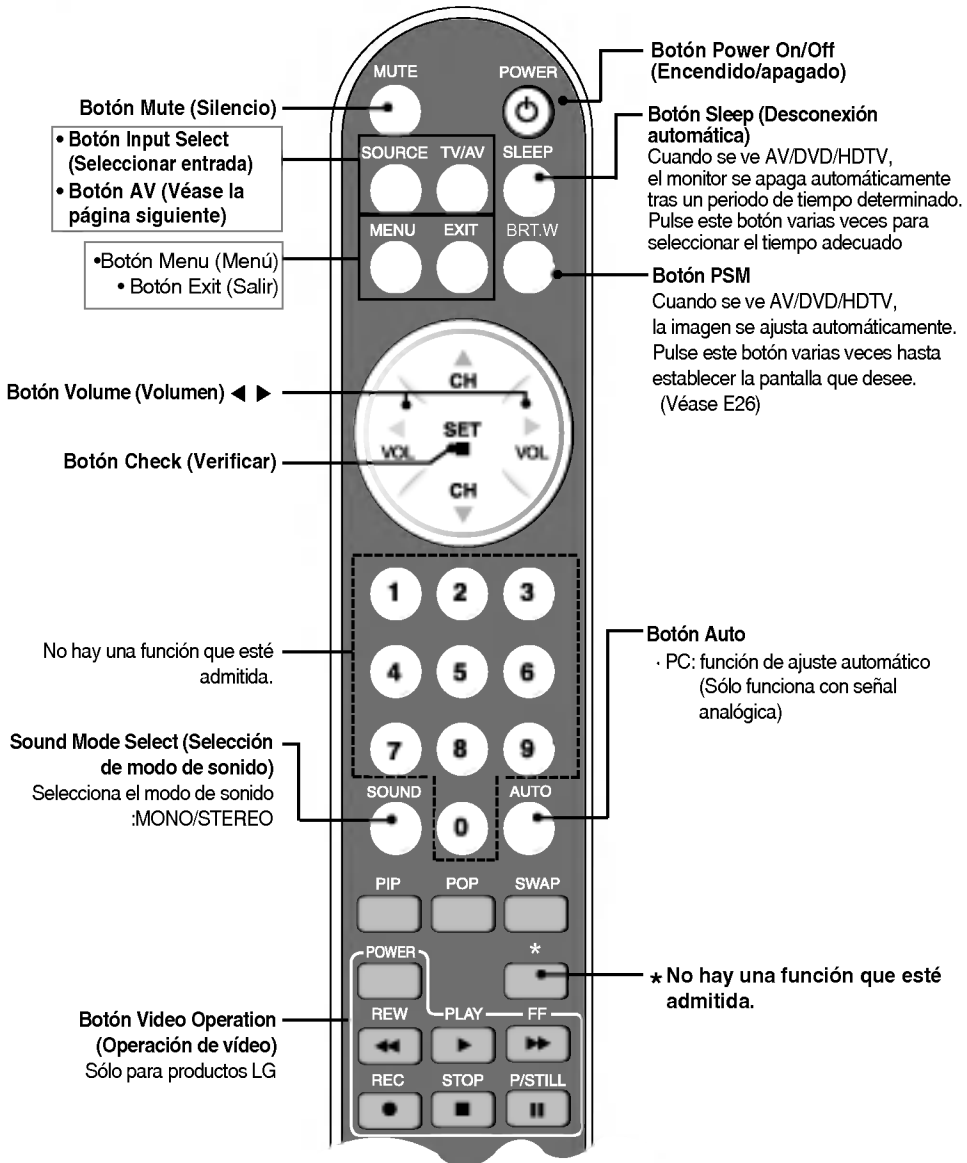

Nombre y función de los elementos

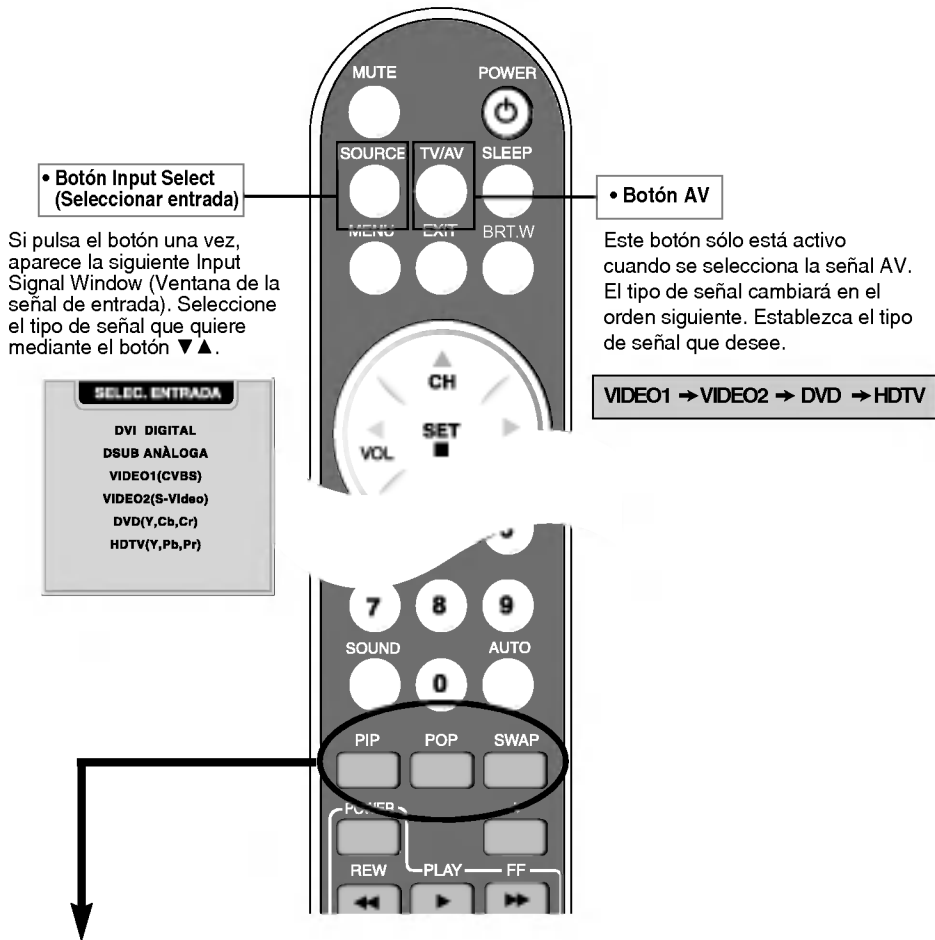

1. Botón PIP (Picture in Picture – Imagen en imagen)

La pantalla secundaria pasa al modo siguiente cada vez que se pulsa este botón.
: PEQUEÑO -> GRANDE -> NO

2. Botón POP (Picture out Picture – Imagen fuera de la imagen)

La pantalla secundaria pasa al modo siguiente cada vez que se pulsa este botón.
: SÍ POP -> PBP(COMPLETO) -> PBP(4:3) -> NO



3. Botón Swap (Cambio)

Se puede pasar de la pantalla principal a la secundaria cuando se utiliza la función PIP/POP/PBP.

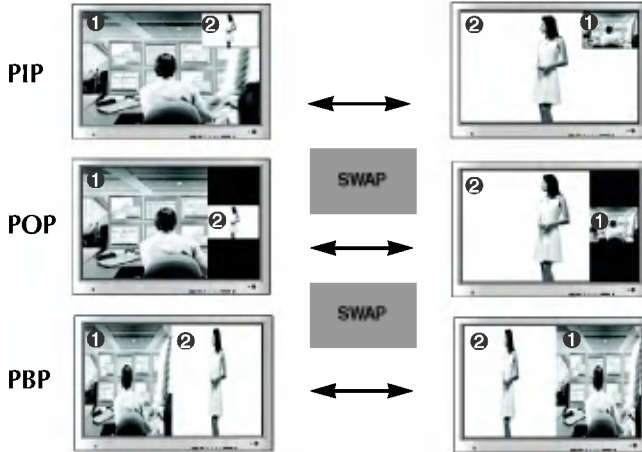

Cuando en la pantalla principal aparece 'Señal de entrada 1', sólo se puede mostrar 'Señal de entrada 2' en la pantalla secundaria. Por el contrario, si la pantalla principal muestra 'Señal de entrada 2', la pantalla secundaria sólo puede mostrar 'Señal de entrada 1'. Puede alternar entre 'Señal de entrada 1' y 'Señal de entrada 2' mediante el botón SWAP (Cambio).

<Tabla de referencia de la función PIP/POP/PBP>

Pantalla principal \ Pantalla secundaria	DVI-D	D-SUB	VIDEO1	VIDEO2	DVD	HDTV
DVI-D	X	●	●	●	●	●
D-SUB	●	X	●	●	●	X
VIDEO1	●	●	X	X	X	●
VIDEO2	●	●	X	X	X	●
DVD	●	●	X	X	X	●
HDTV	●	X	●	●	●	X

Inserción de las baterías en el mando a distancia.



1. Retire la tapa de las baterías.
2. Inserte las baterías teniendo en cuenta la polaridad correcta (+/-).
3. Cierre la tapa de las baterías.
 - Puede utilizar el mando desde una distancia de 7 metros y un ángulo de 30 grados (izquierda/derecha) del receptor de la unidad.
 - Deseche las baterías usadas en un punto de reciclado para evitar la contaminación ambiental.

Nombre y función de los elementos

● Vista posterior

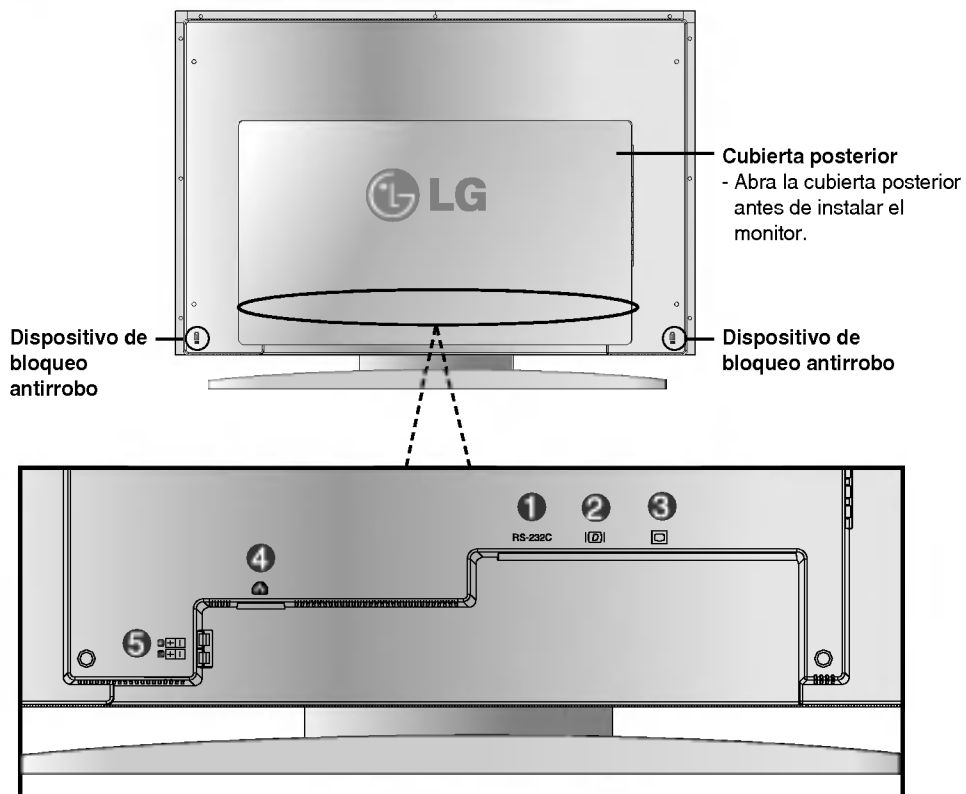

- ❶ Terminal RS-232C
- ❷ Conexión de señal DVI Digital
- ❸ Conexión de señal D-Sub analógica
- ❹ Conexión del cable de corriente.
- ❺ Terminal del altavoz: conexión del altavoz.

Vista lateral

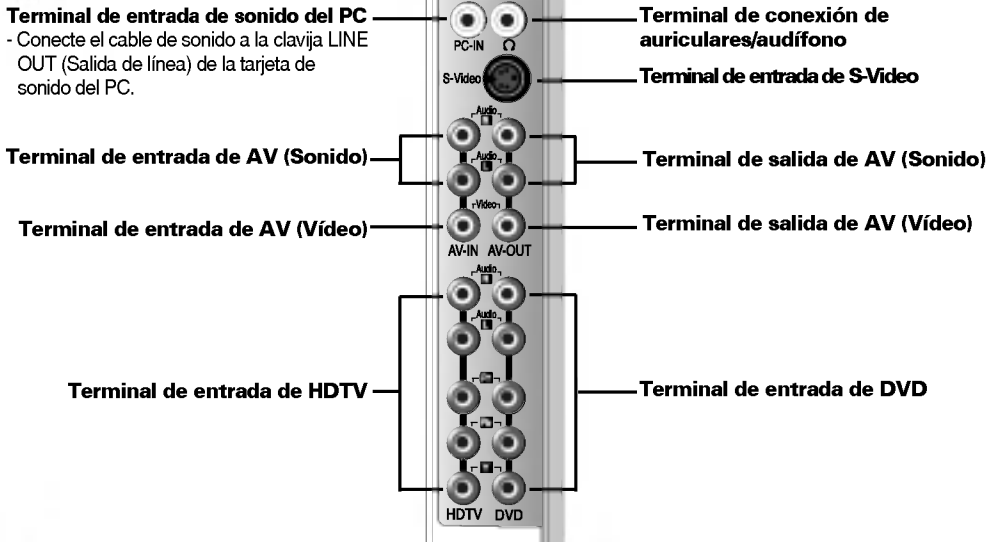

Terminal de salida de AV

Compruebe el terminal de conexión de la tarjeta de sonido del PC antes de conectarla al monitor.

- Cuando se establece la señal de entrada de la pantalla principal como 'VIDEO1(CVBS)', se puede transmitir la señal que se está viendo al terminal de salida de AV.
- Si se establece una señal de salida que no sea 'VIDEO1(CVBS)', como la pantalla principal, se mostrará el tipo de señal que se estableció en la señal de entrada PIP. (Sin embargo, queda admitido cuando la señal de entrada PIP es 'VIDEO1(CVBS)')

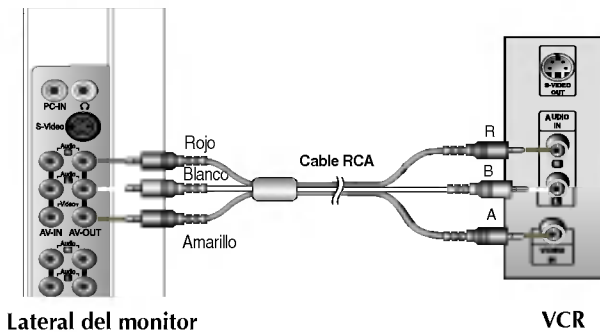

Conexión del terminal de salida de la tarjeta de sonido

- Si la tarjeta de sonido admite tanto altavoces como salida de línea, cámbiela a salida de línea configurando el puente o la aplicación del PC. (Para obtener más información, consulte el manual del usuario de la tarjeta de sonido.)
 - **Salida de altavoz:** el terminal se conecta al altavoz que no está equipado con un amplificador.
 - **Salida de línea:** el terminal se conecta al altavoz que está equipado con un amplificador.
- Si la salida de sonido de la tarjeta del PC sólo tiene salida de altavoz, baje el volumen del PC. Este monitor cuenta con un amplificador.

Conexión a dispositivos externos

Conexión al PC

- 1 En primer lugar, compruebe que el ordenador, el monitor y los periféricos están apagados. A continuación, conecte el cable de entrada de señal.
 - A Cuando se realiza la conexión con el cable de entrada de señal DVI.
 - B Cuando se realiza la conexión con el cable de entrada de señal DSub. (PC compatible con IBM)
 - C Cuando se realiza la conexión con el cable de entrada de señal DSub. (Macintosh)

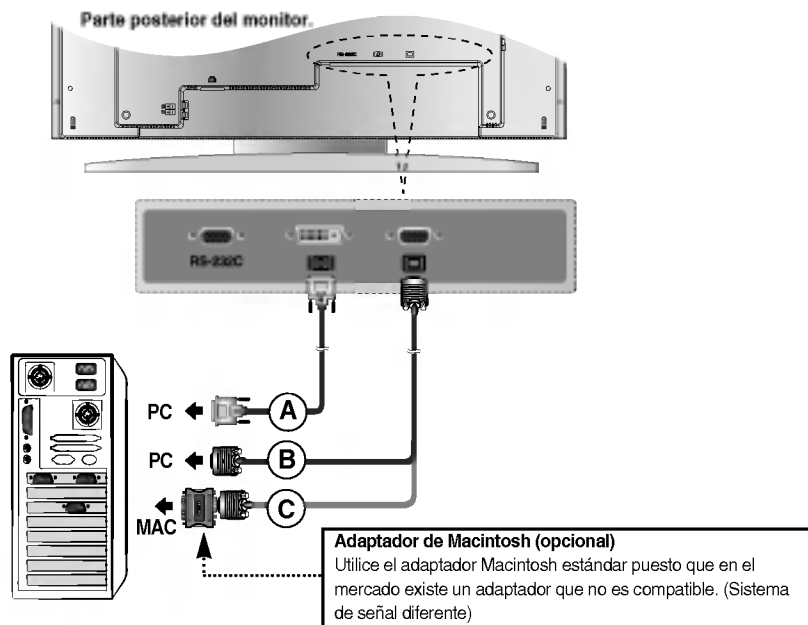

- 2 Conexión del cable de corriente.

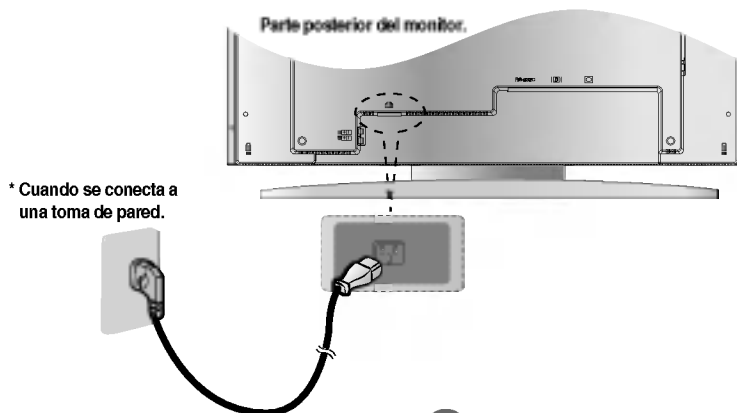

- 3 **A** Conecte la corriente pulsando el botón de encendido del monitor. Si el sistema no se enciende, compruebe que el interruptor de corriente está en la posición de encendido.

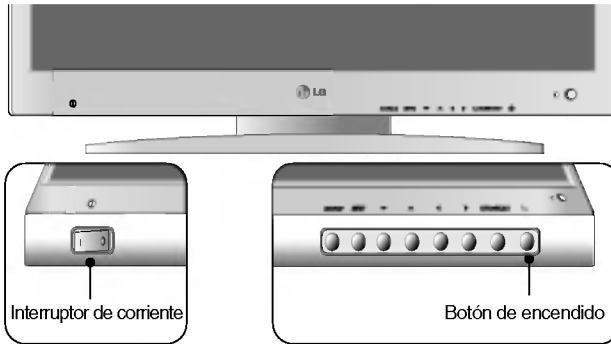

- B** Encienda el PC.

- 4 **A** Seleccione una señal de entrada. Pulse el botón Input Select (Seleccionar entrada) del mando a distancia para seleccionar una señal de entrada. O pulse el botón SOURCE (Fuente) del frontal del monitor.

SOURCE → ▼▲ → **SET**

- A** Cuando se realiza la conexión con un cable de entrada de señal DVI-D.
 • Seleccione DVI DIGITAL: señal digital DVI-D
- B** Cuando se realiza la conexión con un cable de entrada de señal D-Sub.
 • Seleccione DSUB ANALÓGICA: Señal analógica 15-pin D-Sub

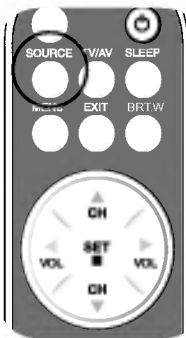

Nota

- **Cómo conectar a dos ordenadores.**
 Conecte los cables de señal (DVI y D-Sub) a cada ordenador. Pulse el botón Input Select (Seleccionar entrada) del mando a distancia para seleccionar el ordenador que se va a utilizar.
 * Conéctelo directamente a un enchufe con toma de tierra en la pared o a una regleta de corriente con toma de tierra.

Conexión a dispositivos externos

Visualización de vídeo/DVD

1 Conecte el cable de vídeo como se muestra en la figura siguiente y, a continuación, conecte el cable de corriente (véase la página E11).

A Cuando se conecta con un cable RCA.

- Conecte el terminal de entrada en la toma del color correspondiente. (Vídeo: amarillo; sonido (izquierda): blanco; sonido (derecha): rojo)

B Cuando se conecta con un cable S-Video.

- Conecte el terminal de entrada S-Video para ver películas con imagen de alta calidad.

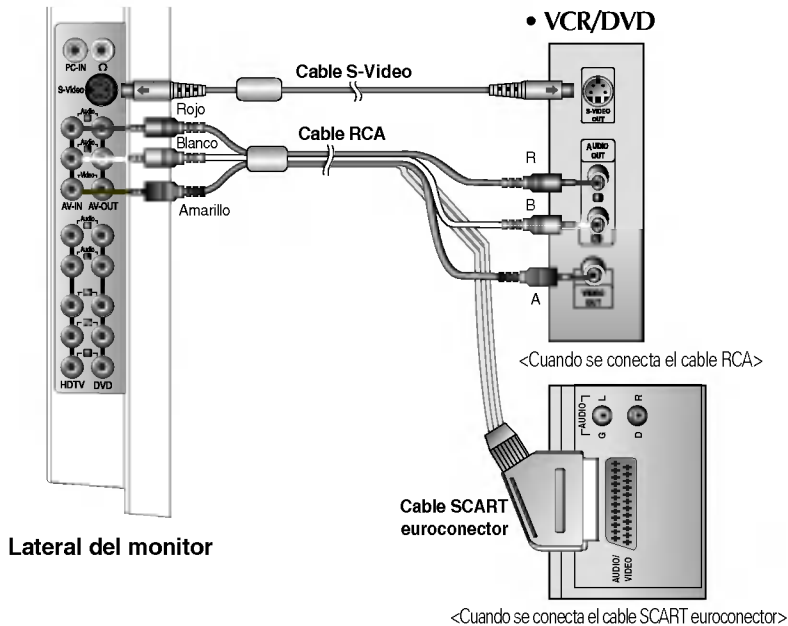

2 Seleccione una señal de entrada.

Pulse el botón Input Select (Seleccionar entrada) del mando a distancia para seleccionar una señal de entrada. O pulse el botón SOURCE (Fuente) del frontal del monitor.

SOURCE → ▼▲ → SET

A Cuando se conecta con un cable RCA.

- Seleccione VIDEO 1 (CVBS).

B Cuando se conecta con un cable S-Video.

- Seleccione VIDEO 2 (S-Video).

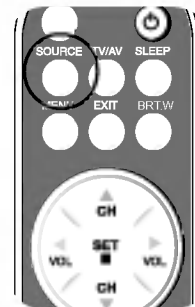

Visualización de DVD (576i)

- 1 Conecte el cable de vídeo/sonido como se muestra en la figura siguiente y, a continuación, conecte el cable de corriente (véase la página E11).

- Conecte el terminal de entrada en la toma del color correspondiente.

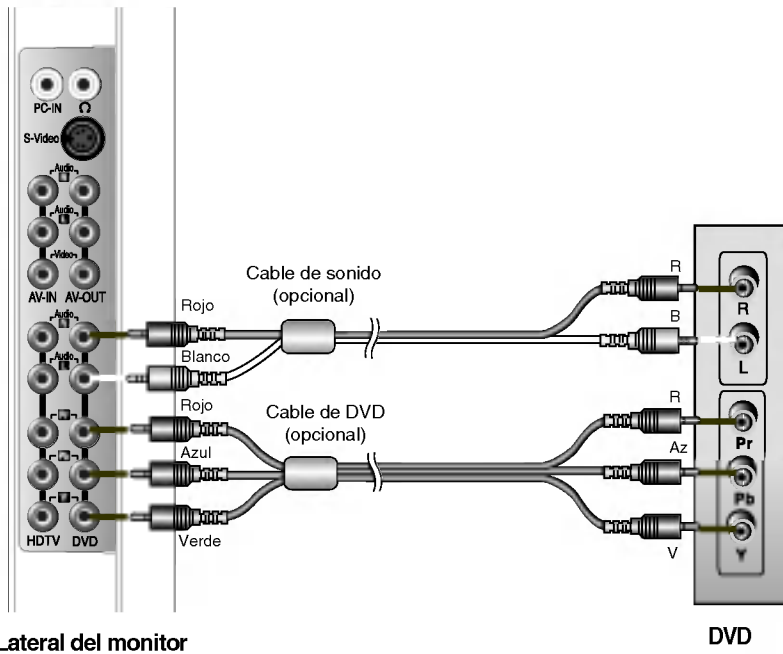

Lateral del monitor

DVD

- 2 Seleccione una señal de entrada. Pulse el botón Input Select (Seleccionar entrada) del mando a distancia para seleccionar una señal de entrada. O pulse el botón SOURCE (Fuente) del frontal del monitor.

SOURCE → ▼▲ → **SET**

Cuando se conecta con un cable de DVD/sonido.

- Seleccione DVD (Y, Cb, Cr)

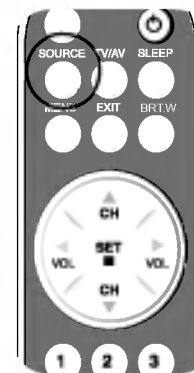

Conexión a dispositivos externos

Visualización de HDTV (576i)

- 1 Conecte el cable de vídeo/sonido como se muestra en la figura siguiente y, a continuación, conecte el cable de corriente (véase la página E11).
 - Conecte el terminal de entrada en la toma del color correspondiente.

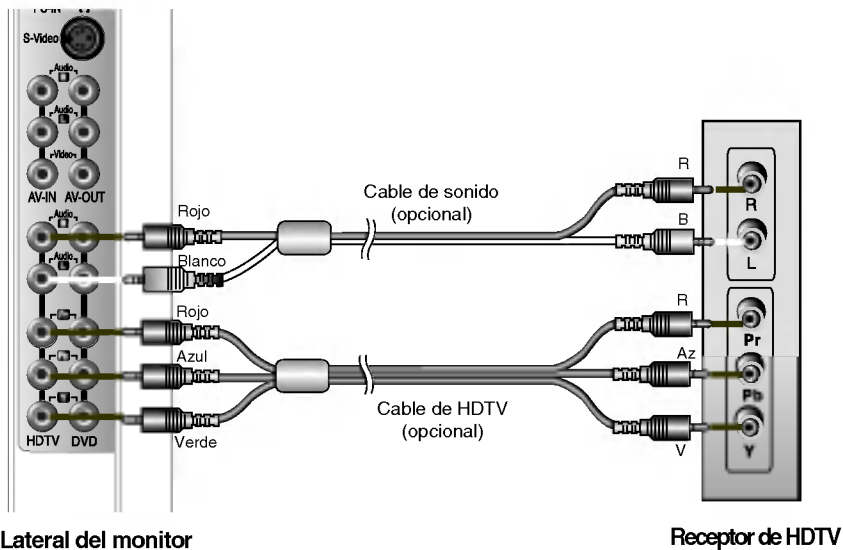

* El terminal de HDTV también admite SDTV (480i/480p).

- 2 Seleccione una señal de entrada.
Pulse el botón Input Select (Seleccionar entrada) del mando a distancia para seleccionar una señal de entrada. O pulse el botón SOURCE (Fuente) del frontal del monitor.

SOURCE → ▼▲ → **SET**

Cuando se conecta con un cable de HDTV/sonido.

- Seleccione HDTV (Y, Pb, Pr)

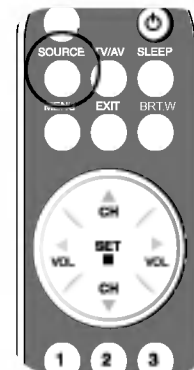

Selección y ajuste de la pantalla

Nombre de los botones de la unidad de ajuste de la pantalla

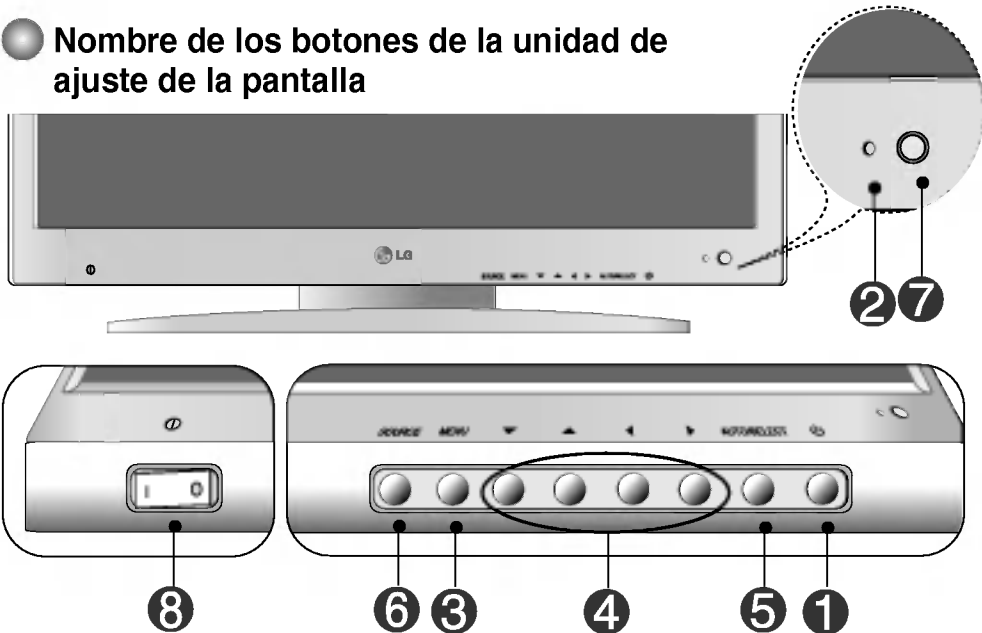

ESPAÑOL

- 1 Botón de encendido** • Pulse el botón para encender el aparato. Vuelva a pulsarlo para apagarlo.
- 2 LED de encendido** • Este indicador se ilumina en color verde cuando la pantalla funciona con normalidad. Si la pantalla está en el modo DPM (Ahorro de energía), el indicador pasa a color ámbar.
- 3 Botón MENU (Menú)** • Utilice este botón para mostrar/ocultar la pantalla del menú OSD (On Screen Display - Visualización en pantalla).
- 4 Botón OSD Select/Adjust** • Utilice el botón para seleccionar un icono o ajustar la configuración de la pantalla OSD.

- ▼▲ • Utilice este botón para controlar directamente la luminosidad y el contraste de la señal del PC (DSUB, DVI).

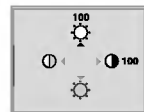

- ◀▶ • Ajuste el volumen.



Selección y ajuste de la pantalla

5 Nombre de los botones de la unidad de ajuste de la pantalla

5

Botón AUTO/SELECT

[Para señal DSUB]

- Seleccione el icono a ajustar en la pantalla OSD.
- Si pulsa el botón [AUTO/SELECT] (Auto/Seleccionar), se inicia automáticamente el ajuste de la pantalla.

AUTO EN PROGRESO

[Señales diferentes a DSUB]

- Se muestra la información de la señal y el modo actuales.

6

Botón SOURCE

SOURCE → ▼▲ → **AUTO/SELECT**

- Seleccione la señal de entrada

DVI DIGITAL	Señal DVI digital
DSUB ANALOG	Señal analógica 15-pin D-Sub
VIDEO1(CVBS)	Vídeo compuesto
VIDEO2(S-Video)	S-Video
DVD(Y, Cb, Cr)	DVD
HDTV(Y, Pb, Pr)	Televisión de alta definición



7

- La unidad que recibe la señal desde el mando a distancia.

8

Interruptor de corriente

- Utilice este botón para encender o apagar el monitor.

Botón OSD Lock/Unlock

Botón Menu (Menú) + ►

- Utilice este botón para bloquear o desbloquear el ajuste de pantalla de OSD. (Se activa cuando se pulsan juntos durante más de 5 segundos.)





CONTROLES BLOQUEADOS

- OSD bloqueado





CONTROLES DESBLOQUEADOS

- OSD desbloqueado

● Menú OSD cuando está conectado al PC

Icono	Descripción de la función
 Ajuste	Ajusta la luminosidad, contraste y color que prefiera de la pantalla.
 Seguimiento	Ajusta la posición de la pantalla, reloj o fase.
 Audio	Ajusta la función de sonido.
 Disposición	Ajusta el estado de la pantalla dependiendo de las circunstancias.
 PIP/POP/PBP	Ajusta la función del modo PIP/POP/PBP.

● Menú OSD cuando se ve Vídeo/DVD/HDTV

Icono	Descripción de la función
 Video	Ajusta el vídeo de la pantalla.
 Audio	Ajusta la función de sonido.
 Disposición	Ajusta el estado de la pantalla dependiendo de las circunstancias.
 PIP/POP/PBP	Ajusta la función del modo PIP/POP/PBP.



Nota

OSD (On Screen Display – Visualización en pantalla)

La función OSD, al proporcionar una presentación gráfica, permite ajustar convenientemente el estado de la pantalla.

Selección y ajuste de la pantalla

● Cómo ajustar la pantalla OSD (On Screen Display – Visualización en pantalla).

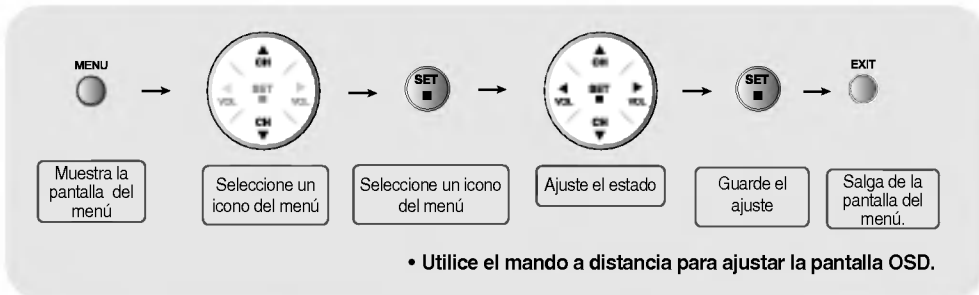

1 Presione el botón **MENU** (Menú), a continuación aparece el menú principal del OSD.

2 Para tener acceso a un control, utilice los botones **▼ ▲**.

3 Cuando aparezca resaltado el ícono que desea, presione el botón **SET** (Establecer).

4 Utilice los botones **▼ ▲ ◀ ▶** para ajustar el elemento en el nivel que desee.

5 Acepte los cambios presionando el botón **SET** (Establecer).

6 Salga del OSD presionando el botón **EXIT** (Salir).

● Cómo se ajusta la pantalla automáticamente

Se debe ajustar la pantalla cuando se conecta el monitor a un ordenador nuevo o se cambia de modo. Consulte la sección siguiente para establecer una pantalla de monitor óptima.

AUTO EN PROGRESO

Presione el botón **AUTO/SELECT** (AUTO/SELECCIONAR) (botón **AUTO** del mando a distancia) de la señal analógica del PC. A continuación se seleccionará un estado de pantalla óptima que sea el adecuado para el modo actual.

Si el ajuste no resulta satisfactorio, deberá ajustar la posición de la pantalla, el reloj y la fase en el menú OSD.

Menú OSD cuando está conectado al PC

Ajuste del color de la pantalla



CONTRASTE Para ajustar el contraste de la pantalla.

LUMINOSIDAD Para ajustar la luminosidad de la pantalla.

COLOR Para ajustar el color de la pantalla. Presione el botón ► para mostrar el submenú de COLOR.



USUARIO 9300K/6500K
Selección de un parámetro de color predeterminado en fábrica.
• 9300K: blanco ligeramente azulado.
• 6.500K: blanco ligeramente rojizo.

ROJO VERDE AZUL
Configure sus niveles de color.

Ajuste del RELOJ/FASE y de la POSICIÓN de la pantalla



AUTO Esta función corresponde exclusivamente a una entrada de señal analógica. Este botón sirve para el ajuste automático de la Posición de la pantalla, Reloj y Fase.

RELOJ Para minimizar las barras o bandas verticales del fondo de la pantalla. El tamaño horizontal de la pantalla también cambiará.

FASE Para ajustar el enfoque de la pantalla. Este elemento le permite quitar el ruido horizontal y hacer más nítida o con un trazo más claro la imagen de los caracteres.

POSICIÓN H Para mover la imagen hacia arriba o hacia abajo.

POSICIÓN V Para mover la imagen hacia arriba o hacia abajo.



Nota

Cuando se conecta al ordenador y a la señal de entrada digital (DVI-DIGITAL), sólo están activados los menús AJUSTE, AUDIO, DISPOSICIÓN y PIP/POP/PBP. Los demás elementos del menú se ajustarán automáticamente.

Selección y ajuste de la pantalla



Ajuste de la función de sonido



SSM

Dependiendo del tipo de vídeo que se esté viendo, se seleccionará automáticamente la mejor calidad del tono de sonido.

- **USUARIO** : seleccione esta opción para utilizar la configuración de audio definida por el usuario.
- **PLANO** : el sonido más dominante y natural.
- **FILM** : seleccione esta opción para disfrutar de un sonido sublime.
- **MÚSICA** : seleccione esta opción para disfrutar del sonido original cuando escuche música.
- **DEPORTE** : seleccione esta opción para ver retransmisiones deportivas.

AVL

Para ajustar automáticamente al nivel más adecuado los volúmenes de sonido desiguales cuando se cambia de canal o señal. Para utilizar esta función, seleccione SÍ.

MUTE

Se utiliza para seleccionar mute SÍ (se desconecta el sonido) y mute NO (se conecta el sonido).

SRS WOW

Activa el menú SRS WOW.

La función SRS WOW reproduce la entrada de sonido mono o estéreo con los efectos surround dinámicos. Proporciona un tono de sonido rico y profundo. Si se activa SRS WOW, se ajustan automáticamente los agudos y los graves.

BALANCE

Utilice esta función para equilibrar el sonido entre los altavoces izquierdo y derecho.

GRAVES

Para subir o bajar el nivel de graves.

AGUDOS

Para subir o bajar el nivel de agudos.



Nota

Cuando se está conectado al ordenador y la configuración 'SSM' del menú Audio es PLANO, FILM, MÚSICA o DEPORTE, los menús disponibles son AVL, MUTE y BALANCE.



Ajuste de opciones



IDIOMA Para elegir el idioma en el que se mostrarán los nombres del control.

TAMAÑO IMAGEN Para seleccionar el tamaño de la imagen en la pantalla. (COMPLETO/1:1)

POSICIÓN OSD Para ajustar la posición de la ventana OSD en la pantalla. Presione el botón ► para mostrar el submenú de POSICIÓN OSD.



◀ Izquierda Movimiento horizontal de la posición de la pantalla OSD.

▶ Derecha

▲ Arriba Movimiento vertical de la posición de la pantalla OSD.

▼ Abajo

TRANS. DE OSD Para ajustar la transparencia de la pantalla del menú OSD.

ZOOM Utilice esta función para hacer zoom en la pantalla. Cuando se apaga y vuelve a encender el monitor, se restaura el tamaño predeterminado de la pantalla. Presione el botón ► para mostrar el submenú de POSICIÓN OSD.

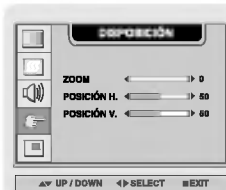

* Si el valor del zoom se establece en '0', no se puede ajustar la posición vertical y horizontal.

RESTABLECER Utilice esta función para reestablecer los valores del monitor predeterminados de fábrica. Sin embargo, no se iniciará la selección del idioma.



Nota

Cuando está conectado al ordenador, el menú **Zoom** no se activa si el tamaño de pantalla es 1:1 o se está utilizando PIP/POP/PBP.

Selección y ajuste de la pantalla



Ajuste de las funciones del modo PIP/POP/PBP (pantallas múltiples)

Ajusta el PIP (Imagen dentro de imagen) de la pantalla

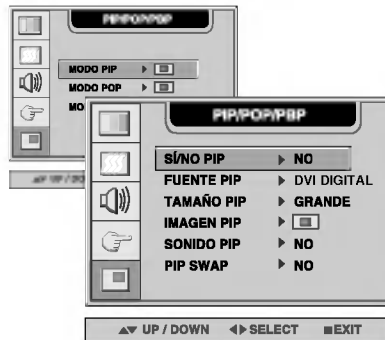

SÍ/NO PIP

Tras seleccionar **SÍ** en el menú **SÍ/NO PIP**, se pueden ajustar los elementos de menú siguientes.



FUENTE PIP

Para seleccionar la señal de entrada para la pantalla PIP.

TAMAÑO PIP

Para ajustar el tamaño de la pantalla PIP. (PEQUEÑO/GRANDE)

IMAGEN PIP

To adjust the image of the PIP screen; Press the **▶** button to display the submenu for PIP IMAGE. Use the **◀ ▶** buttons to adjust the item to the desired level. The items of the sub-menu may vary depending on the type of the source.

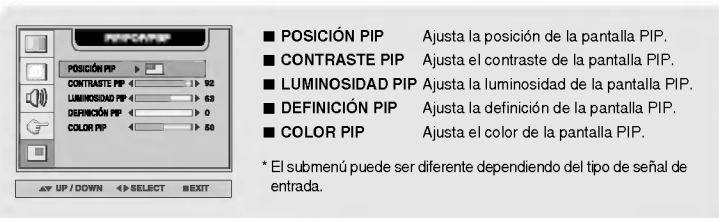

SONIDO PIP

Para activar o desactivar el sonido del PIP.

PIP SWAP

Conmuta entre pantalla principal y subpantalla en modo PIP.



Ajuste de las funciones del modo PIP/POP/PBP (pantallas múltiples)

Ajusta el POP (Imagen fuera de imagen) de la pantalla

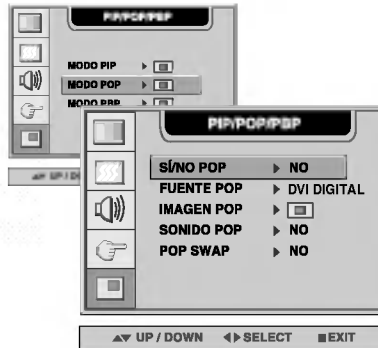

SÍ/NO POP Tras seleccionar **Sí** en el menú **SÍ/NO POP**, se pueden ajustar los elementos de menú siguientes.



FUENTE POP Selecciona una señal de entrada para POP.

IMAGEN POP Ajusta la imagen de la pantalla POP. Pulse el botón **▶** para mostrar el submenú **IMAGEN POP**. Utilice los botones **◀ ▶** para ajustar el elemento en el nivel deseado.

	■ CONTRASTE POP	Ajusta el contraste de la pantalla POP.
	■ LUMINOSIDAD POP	Ajusta la luminosidad de la pantalla POP.
	■ DEFINICIÓN POP	Ajusta la definición de la pantalla POP.
	■ COLOR POP	Ajusta el color de la pantalla POP.

* El submenú puede ser diferente dependiendo del tipo de señal de entrada.

SONIDO POP Activa y desactiva el sonido POP.

POP SWAP Conmuta entre pantalla principal y subpantalla en modo POP.



Nota

El menú 'IMAGEN POP' estará deshabilitado si la entrada de la pantalla POP es una señal de PC.

Selección y ajuste de la pantalla

Ajuste de las funciones del modo PIP/POP/PBP (pantallas múltiples)

Ajusta el PBP (PICTURE BY PICTURE) de la pantalla

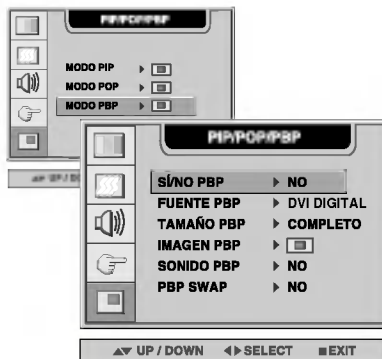

SÍ/NO PBP Tras seleccionar Sí en el menú SÍ/NO PBP, se pueden ajustar los elementos de menú siguientes.



FUENTE PBP Para seleccionar la señal de entrada para la pantalla PBP.

TAMAÑO PBP Para ajustar el tamaño de la pantalla PBP. (FULL/4:3)

IMAGEN PBP To adjust the image of the PBP screen; Press the ► button to display the submenu for PBP IMAGE. Use the ◀ ► buttons to adjust the item to the desired level. The items of the sub-menu may vary depending on the type of the source.



- **CONTRASTE PBP** Ajusta el contraste de la pantalla PBP.
- **LUMINOSIDAD PBP** Ajusta la luminosidad de la pantalla PBP.
- **DEFINICIÓN PBP** Ajusta la definición de la pantalla PBP.
- **COLOR PBP** Ajusta el color de la pantalla PBP.

* El submenú puede ser diferente dependiendo del tipo de señal de entrada.

SONIDO PBP Para activar o desactivar el sonido del PBP.

PBP SWAP Conmuta entre pantalla principal y subpantalla en modo PBP.



Nota

El menú 'IMAGEN PBP' estará deshabilitado si la entrada de la pantalla PBP es una señal de PC.

■■■ Menú OSD cuando se ve Vídeo/DVD/HDTV



Ajuste de la imagen de la pantalla



PSM

La función PSM ajusta automáticamente la calidad de imagen de la pantalla, dependiendo del entorno de uso de AV.

- **USUARIO** : seleccione esta opción para utilizar la configuración definida por el usuario.
- **JUEGO** : seleccione esta opción para disfrutar de una imagen dinámica mientras juega.
- **ESTÁNDAR** : el estado de pantalla más general y natural.
- **DINÁMICO** : seleccione esta opción para obtener una imagen definida.
- **SUAVE** : seleccione esta opción para obtener una imagen suave.

CONTRASTE Para ajustar el contraste de la pantalla.

LUMINOSIDAD Para ajustar el brillo de la pantalla.

DEFINICIÓN Para ajustar la nitidez de la pantalla.

COLOR Para ajustar el color en el nivel deseado.



Nota

Si la configuración 'PSM' del menú Video está establecida en JUEGO, ESTÁNDAR, DINÁMICO o SUAVE, los menús sucesivos se configurarán automáticamente.

Selección y ajuste de la pantalla



Ajuste de la función de sonido



- SSM** Dependiendo del tipo de vídeo que se esté viendo, se seleccionará automáticamente la mejor calidad del tono de sonido.
- **USUARIO** : seleccione esta opción para utilizar la configuración de audio definida por el usuario.
 - **PLANO** : el sonido más dominante y natural.
 - **FILM** : seleccione esta opción para disfrutar de un sonido sublime.
 - **MÚSICA** : seleccione esta opción para disfrutar del sonido original cuando escuche música.
 - **DEPORTE** : seleccione esta opción para ver retransmisiones deportivas.
- AVL** Para ajustar automáticamente al nivel más adecuado los volúmenes de sonido desiguales cuando se cambia de canal o señal. Para utilizar esta función, seleccione Sí.
- SRS WOW** Activa el menú SRS WOW.
La función SRS WOW reproduce la entrada de sonido mono o estéreo con los efectos surround dinámicos. Proporciona un tono de sonido rico y profundo. Si se activa SRS WOW, se ajustan automáticamente los agudos y los graves.
- SONIDO** Para seleccionar el modo de audio.
: MONO/STEREO
- MUTE** Se utiliza para seleccionar mute Sí (se desconecta el sonido) y mute NO (se conecta el sonido).
- BALANCE** Utilice esta función para equilibrar el sonido entre los altavoces izquierdo y derecho.
- GRAVES** Para subir o bajar el nivel de graves.
- AGUDOS** Para subir o bajar el nivel de agudos.



Nota

Si la configuración 'SSM' del menú Audio es PLANO, FILM, MÚSICA o DEPORTE, los menús disponibles son AVL, SONIDO, MUTE y BALANCE. Los demás elementos del menú se ajustarán automáticamente.



Ajuste de opciones



IDIOMA Para elegir el idioma en el que se mostrarán los nombres del control.

TAMAÑO IMAGEN Para seleccionar el tamaño de la imagen en la pantalla. (COMPLETO/4:3/SPECTACLE/1:1)

POSICIÓN OSD Para ajustar la posición de la ventana OSD en la pantalla. Presione el botón ▶ para mostrar el submenú de POSICIÓN OSD.

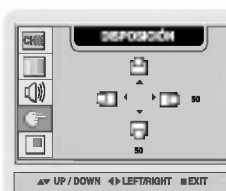

◀ Izquierda Movimiento horizontal de la posición de la pantalla OSD.

▶ Derecha Movimiento horizontal de la posición de la pantalla OSD.

▲ Arriba Movimiento vertical de la posición de la pantalla OSD.

▼ Abajo Movimiento vertical de la posición de la pantalla OSD.

TRANS. DE OSD Para ajustar la transparencia de la pantalla del menú OSD.

ZOOM Utilice esta función para hacer zoom en la pantalla. Cuando se apaga y vuelve a encender el monitor, se restaura el tamaño predeterminado de la pantalla. Presione el botón ▶ para mostrar el submenú de POSICIÓN OSD.



* Si el valor del zoom se establece en '0', no se puede ajustar la posición vertical y horizontal.

RESTABLECER Utilice esta función para reestablecer los valores del monitor predeterminados de fábrica. Sin embargo, no se iniciará la selección del idioma.



Nota

El menú 'Zoom' se desactiva cuando el tamaño de la pantalla es 4:3, SPECTACLE o 1:1, o si está activado PIP/POP/PBP.

Selección y ajuste de la pantalla

Ajuste de las funciones del modo PIP/POP/PBP (pantallas múltiples)

Ajusta el PIP (Imagen dentro de imagen) de la pantalla

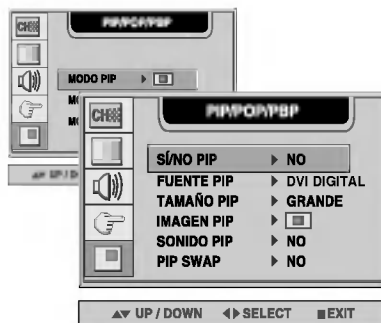

SÍ/NO PIP Tras seleccionar **SÍ** en el menú **SÍ/NO PIP**, se pueden ajustar los elementos de menú siguientes.



FUENTE PIP Para seleccionar la señal de entrada para la pantalla PIP.

TAMAÑO PIP Para ajustar el tamaño de la pantalla PIP. (PEQUEÑO/GRANDE)

IMAGEN PIP To adjust the image of the PIP screen; Press the ► button to display the submenu for PIP IMAGE. Use the ◀ ► buttons to adjust the item to the desired level. The items of the sub-menu may vary depending on the type of the source.

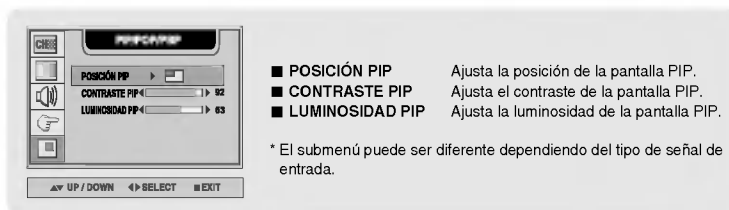

SONIDO PIP Para activar o desactivar el sonido del PIP.

PIP SWAP Conmuta entre pantalla principal y subpantalla en modo PIP.



Ajuste de las funciones del modo PIP/POP/PBP (pantallas múltiples)

Ajusta el POP (Imagen fuera de imagen) de la pantalla

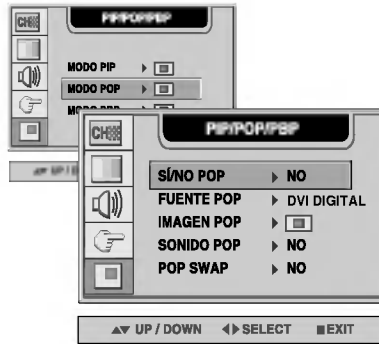

SÍ/NO POP Tras seleccionar **SÍ** en el menú **SÍ/NO POP**, se pueden ajustar los elementos de menú siguientes.



FUENTE POP Selecciona una señal de entrada para POP.

IMAGEN POP Ajusta la imagen de la pantalla POP. Pulse el botón **▶** para mostrar el submenú **IMAGEN POP**. Utilice los botones **◀ ▶** para ajustar el elemento en el nivel deseado.

- **CONTRASTE POP** Ajusta el contraste de la pantalla POP.
- **LUMINOSIDAD POP** Ajusta la luminosidad de la pantalla POP.

* El submenú puede ser diferente dependiendo del tipo de señal de entrada.

SONIDO POP Activa y desactiva el sonido POP.

POP SWAP Conmuta entre pantalla principal y subpantalla en modo POP.



Nota El menú 'IMAGEN POP' estará deshabilitado si la entrada de la pantalla POP es vídeo.

Selección y ajuste de la pantalla

Ajuste de las funciones del modo PIP/POP/PBP (pantallas múltiples)

Ajusta el PBP (PICTURE BY PICTURE) de la pantalla

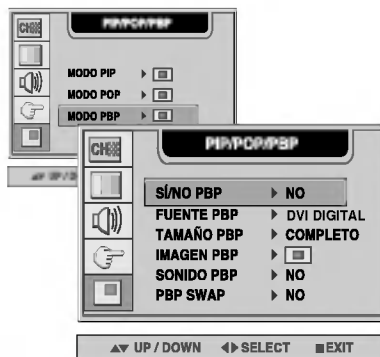

SÍ/NO PBP Tras seleccionar **SÍ** en el menú **SÍ/NO PBP**, se pueden ajustar los elementos de menú siguientes.



FUENTE PBP Para seleccionar la señal de entrada para la pantalla PBP.

TAMAÑO PBP Para ajustar el tamaño de la pantalla PBP. (FULL/4:3)

IMAGEN PBP To adjust the image of the PBP screen; Press the **▶** button to display the submenu for PBP IMAGE. Use the **◀ ▶** buttons to adjust the item to the desired level. The items of the sub-menu may vary depending on the type of the source.

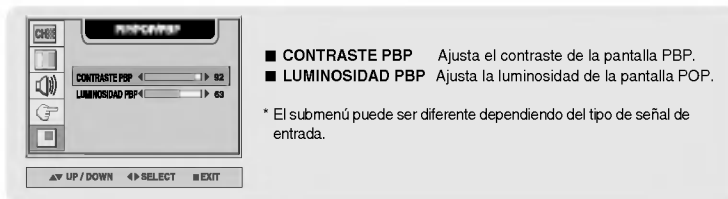

SONIDO PBP Para activar o desactivar el sonido del PBP.

PBP SWAP Conmuta entre pantalla principal y subpantalla en modo PBP.



El menú 'IMAGEN PBP' estará deshabilitado si la entrada de la pantalla PBP es vídeo.

Ajuste de las funciones con el PC

* El protocolo RS-232C se utiliza en las comunicaciones entre el PC y el monitor. Desde el PC puede encender o apagar el monitor, seleccionar una fuente de entrada o ajustar el menú OSD.

● Conexión del cable

- Conecte el terminal RS-232C (conexión serie) del PC al terminal RS-232C de la parte posterior del monitor.
- El cable de conexión del terminal RS-232C es un accesorio que no se incluye con el producto. Deberá comprar el cable.

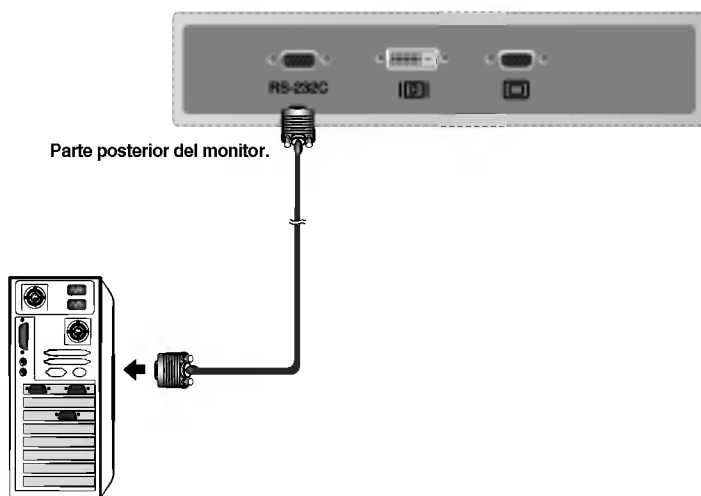

● Parámetros de comunicación

- ▶ Velocidad de transmisión : 115.200 bps
- ▶ Longitud de los datos : 8 bits
- ▶ Bit de paridad : NINGUNO
- ▶ Bit de parada : 1 bit
- ▶ Control de flujo : NINGUNO

Ajuste de las funciones con el PC

● Comandos relacionados con el control de usuario

Función		Comando (HEX)	Parámetron #3 (HEX)	Parámetron #4 (HEX)
ENERGÍA	SÍ	01h	01h	-
	NO		00h	-
ENTRADA PRINCIPAL	DVI DIGITAL	0Fh	00h	-
	DSUB ANALÓGICA		01h	-
	VIDEO1(CVBS)		02h	-
	VIDEO2(S-Video)		03h	-
	DVD		04h	-
	HDTV		05h	-
ENTRADA SECUNDARIA	DVI DIGITAL	10h	00h	-
	DSUB ANALÓGICA		01h	-
	VIDEO1(CVBS)		02h	-
	VIDEO2(S-Video)		03h	-
	DVD		04h	-
	HDTV		05h	-
CONTRASTE		03h	00h ~64h	-
LUMINOSIDAD		04h	00h ~64h	-
DEFINICIÓN		05h	00h ~64h	-
COLOR		06h	00h ~64h	-
9300K		08h	-	-
6500K		09h	-	-
USUARIO		0Ah	-	-
USUARIO	ROJO	0Bh	00h	00h ~ FFh
	VERDE		01h	00h ~ FFh
	AZUL		02h	00h ~ FFh

● Ajuste del comando/protocolo

Parámetro #1 (longitud de 8 bytes): selección del dispositivo

0	1	2	3	4	5	6	7
Longitud : 08h	11h	ID parámetro : 01h	00h	00h	00h	ID dispositivo (00h~63h)	Suma de control

Parámetro #2 (longitud de 8 bytes) : selección lectura/escritura

0	1	2	3	4	5	6	7
Longitud : 08h	11h	ID parámetro : 02h	00h	00h	00h	Escritura : 01h	Suma de control

Parámetro #3 (longitud de 8 bytes) : valor

0	1	2	3	4	5	6	7
Longitud : 08h	11h	ID parámetro : 03h	Valor de parámetro (4 Bytes: DWORD)				Suma de control
			Alto 2 bytes		Bajo 2 bytes		

Parámetro #4 (longitud de 8 bytes): valor

Comando de función (longitud de 4 bytes)

0	1	2	3
Longitud = 04h	AAh	Comando de función	Suma de control

Solución de problemas

No aparece ninguna imagen

- ¿ Está conectado el cable de corriente del monitor?
 - ¿ Está encendido el LED?
 - El aparato está encendido, el LED es de color verde, pero la pantalla está muy oscura.
 - ¿El LED de encendido es de color amarillo?
 - ¿Aparece el mensaje 'SEÑAL FUERA DE RANGO'?
 - ¿Aparece el mensaje 'VERIFICAR SEÑAL'?
- Compruebe que el cable de corriente está conectado correctamente a la toma.
 - Compruebe que el interruptor de la corriente está encendido.
 - Vuelva a ajustar la luminosidad (☼) y el contraste (●).
 - Si el monitor se encuentra en el modo de gestión de energía, mueva el ratón o pulse una tecla.
 - La señal del PC (tarjeta de vídeo) se encuentra fuera del rango de frecuencia vertical u horizontal del monitor. Ajuste el rango de frecuencia consultando las Especificaciones de este manual.
 - * **Resolución máxima**
D-Sub : 1280x1024 @60Hz
DVI-D : 1280x1024 @60Hz
 - El cable de señal entre el PC y el monitor no está conectado. Compruebe el cable de señal.
 - Presione el botón 'SOURCE' del mando a distancia para comprobar la señal de entrada.

Aparece el mensaje 'Monitor desconocido' cuando el monitor está conectado.

- ¿Está instalado el controlador?
- Instale el controlador del monitor, que se proporcionó con el mismo, o descárguelo del sitio web. (<http://www.lge.com>)
 - Compruebe en el manual del usuario que se admite la función plug & play de la tarjeta de vídeo.

Aparece el mensaje 'CONTROLES BLOQUEADOS'.

- El mensaje 'Controles bloqueados' aparece cuando se pulsa el botón Menu (Menú).
- La función de bloqueo del control evita que se modifique la configuración OSD por error, como consecuencia de un uso descuidado. Para desbloquear los controles, presione simultáneamente el botón Menu (Menú) y el botón ▶ durante 5 segundos. (No se puede establecer esta función mediante los botones del control remoto. Sólo se puede establecer en el monitor.)



Nota

- * **Frecuencia vertical:** para que el usuario pueda ver lo que aparece en el monitor, la imagen de la pantalla debe cambiar decenas de veces por segundo, al igual que una lámpara fluorescente. La frecuencia vertical o velocidad de refresco es las veces que se emite la imagen por segundo. La unidad es el Hz.
- * **Frecuencia horizontal:** el intervalo horizontal es el tiempo en que se muestra una línea vertical. Cuando se divide 1 por el intervalo horizontal, se puede tabular como frecuencia horizontal el número de líneas horizontales que se muestran por segundo. La unidad es el kHz.

La imagen de la pantalla no tiene un aspecto normal.

- **¿La posición de la pantalla no es correcta?**
 - **¿Aparecen líneas delgadas en el fondo de la pantalla?**
 - **Aparece ruido horizontal o los caracteres están borrosos.**
 - **No se puede ajustar la posición horizontal/vertical del menú Zoom.**
 - **El tamaño de la pantalla se ajusta automáticamente cuando se conecta al PC.**
 - **No hay sonido en la ventana que muestra el canal de televisión.**
 - **La luminosidad es diferente en la pantalla principal y en la secundaria cuando está conectado al PC.**
- Señal D-Sub analógica: presione el botón "AUTO" del mando a distancia para seleccionar automáticamente el estado de pantalla óptimo que se ajuste al modo actual. Si el ajuste no es satisfactorio, utilice el menú Posición OSD.
 - Compruebe que el monitor admite la resolución y frecuencia de la tarjeta de vídeo.. Si la frecuencia está fuera de rango, establezca la resolución recomendada en el menú Panel de control – Pantalla – Configuración.
 - Señal D-Sub analógica: presione el botón "AUTO" del mando a distancia para seleccionar automáticamente un estado de pantalla óptimo que se ajuste al modo actual. Si el ajuste no es satisfactorio, utilice el menú OSD Reloj.
 - Señal D-Sub analógica: presione el botón "AUTO" del mando a distancia para seleccionar automáticamente un estado de pantalla óptimo que se ajuste al modo actual. Si el ajuste no es satisfactorio, utilice el menú OSD Fase.
 - Compruebe que el valor del zoom es 0. Si lo es, no se puede ajustar el valor de Posición H/V.
 - Si el tamaño de pantalla no es completo cuando se conecta al PC, ejecute PIP/POP/PBP para cambiar el modo de pantalla a completo.
 - Compruebe que el sonido de la televisión está en mono. Si lo es, no se oirá el sonido.
 - No se puede ajustar la luminosidad y la tinta en el menú de la pantalla PIP/POP/PBP para la subpantalla entre los menús PIP/POP/PBP. Por consiguiente, la luminosidad puede ser diferente en la subpantalla.

Permanece una imagen en el monitor.

- **Permanece una imagen en el monitor cuando éste está apagado.**
- Si utiliza una imagen fija durante mucho tiempo, los píxeles se pueden dañar rápidamente. Utilice el salvapantallas.

Solución de problemas

El sonido no funciona.

- ¿No hay sonido?
 - Compruebe que el cable de sonido está conectado correctamente.
 - Ajuste el volumen.
 - Compruebe que el sonido está configurado correctamente.
- No hay sonido disponible en el modo PIP/POP/PBP.
 - Compruebe que Sonido está en Sí en el menú PIP/POP/PBP.
- El sonido es demasiado apagado.
 - Seleccione el sonido agudo adecuado.
 - Seleccione el sonido grave adecuado.
- El sonido es demasiado bajo.
 - Ajuste el volumen.

El tamaño de pantalla del menú OSD no funciona.

- El tamaño de pantalla del menú OSD no funciona.
 - Compruebe que la función PIP/POP/PBP está activa. Si la función PIP/POP/PBP está activa, es posible que no funcione la del tamaño de pantalla.

El color de la pantalla no es normal.

- La pantalla tiene una resolución de color pobre (16 colores).
 - Establezca el número de colores en más de 24 bits (color verdadero)
En Windows, seleccione Panel de control – Pantalla – Configuración – Colores.
- El color de la pantalla es inestable o monocromo.
 - Compruebe el estado de la conexión del cable de señal.
O vuelva a insertar la tarjeta de vídeo del PC.
- ¿Aparecen puntos negros en la pantalla?
 - En la pantalla pueden aparecer algunos píxeles (de color rojo, verde, blanco o negro) que se pueden atribuir a las características propias del panel de LCD. No es un error de funcionamiento del LCD.

Especificaciones del producto

Las especificaciones de este producto pueden cambiar sin previo aviso por mejoras del producto.

Panel LCD	Tipo de pantalla	TFT (Thin Film Transistor – Transistor de capa delgada) de 30 pulgadas (75,0062 cm) Panel de LCD (Liquid Crystal Display – Pantalla de cristal líquido) Tamaño diagonal visible: 75,0062 cm Visible diagonal size: 75,0062cm
	Pixel pitch	0,5025 mm
Señal de vídeo	Resolución máxima	D-SUB : 1280X1024 @60Hz DVI-D : 1280X1024 @60Hz
	Resolución recomendada	D-SUB : WXGA 1280X768 @60Hz DVI-D : WXGA 1280X768 @60Hz
	Frecuencia horizontal	D-SUB : 30 - 66 kHz DVI-D : 30 - 66 kHz
	Frecuencia vertical	56 - 85 Hz
	Tipo de sincronización	Separada/Compuesta/SOG (Sync On Green – Sincronización en verde)/Digital
Conexión de entrada	Tipo 15-pin D-Sub, DVI-D (digital), S-Video, Vídeo compuesto, HDTV, DVD	
Energía	Voltaje	100-240 V AC ~ 50/60 Hz 1,8 A
	Consumo energético	Funcionamiento normal: 160 W Estado de preparación de gestión de energía: ≤ 5W Estado de gestión de energía: ≤ 5W Encendido: ≤ 5W Apagado, corte de energía: ≤ 1W
Dimensiones/peso	Tamaño (A x Al x F)	733,8 mm x 538,0 mm x 107,0 mm
	Peso (excluido el embalaje)	17,0 kg
Condiciones ambientales	Condiciones de funcionamiento	Temperatura: 10°C ~ 35°C , humedad: 10% ~ 80%
	Condiciones de almacenamiento	Temperatura: -20°C ~ 60°C , humedad: 5% ~ 95%

ESPAÑOL

Especificaciones del producto

Modo PC – Modo Ajuste previo

Modo Ajuste previo		Frecuencia horizontal (kHz)	Frecuencia vertical (Hz)	Modo Ajuste previo		Frecuencia horizontal (kHz)	Frecuencia vertical (Hz)
1	VGA 640 x 350	31,469	70	8	VESA 800 x 600	53,674	85
2	VGA 720 x 400	31,468	70	9	MAC 832 x 624	49,725	75
3	VGA 640 x 480	31,469	60	10	VESA 1024 x 768	48,363	60
4	VESA 640 x 480	37,500	75	11	VESA 1024 x 768	60,123	75
5	VESA 640 x 480	43,269	85	12	VESA 1280 x 1024	63,981	60
6	VESA 800 x 600	37,879	60	13	VESA 1280 x 768	47,7	60
7	VESA 800 x 600	46,875	75				

LED

Modo	Monitor
Funcionamiento normal	Verde
Estado de pre-gestión de energía	Ámbar
Estado de gestión de energía	Ámbar
Apagado	-
Apagado por corte de energía	-

Montaje en pared de VESA

Conexión con otro objeto (montado en pared o no. Este monitor acepta una placa de interfaz de montaje conforme con VESA.)

Para obtener más información, consulte la Guía de instrucciones de montaje en pared VESA.

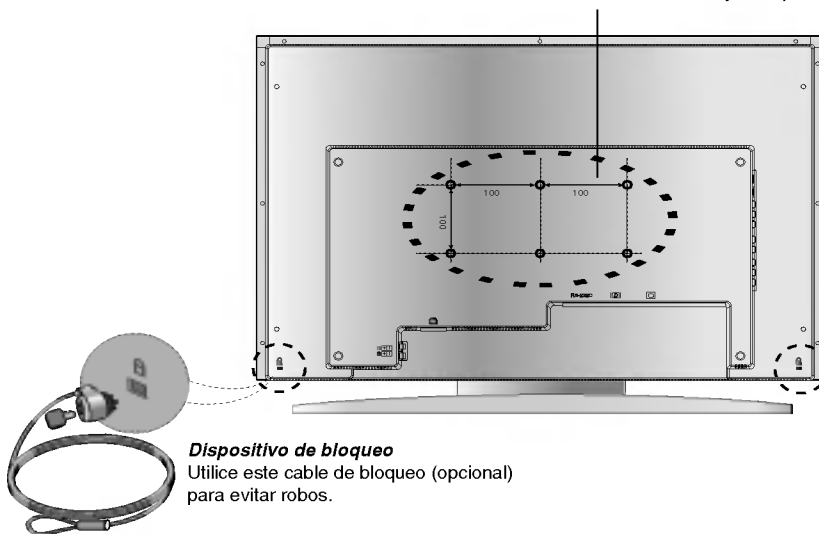

● DVI-D

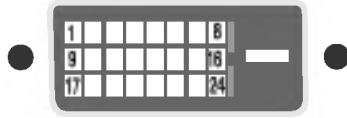

Patilla	Señal
1	T. M. D. S. Datos 2-
2	T. M. D. S. Datos 2+
3	T. M. D. S. Datos 2/4 Shield
4	T. M. D. S. Datos 4-
5	T. M. D. S. Datos 4+
6	Reloj DDC
7	Datos DDC
8	Sinc. vertical analógica
9	T. M. D. S. Datos 1-
10	T. M. D. S. Datos 1+
11	T. M. D. S. Datos 1/3 Shield
12	T. M. D. S. Datos 3-
13	T. M. D. S. Datos 3+
14	Alimentación +5 V
15	Tierra (devolución de +5 V, Sinc. h. y v.)
16	Detecta enchufe con conexión en caliente
17	T. M. D. S. Datos 0-
18	T. M. D. S. Datos 0+
19	T. M. D. S. Datos 0/5 Shield
20	T. M. D. S. Datos 5-
21	T. M. D. S. Datos 5+
22	T. M. D. S. reloj Shield
23	T. M. D. S. reloj+
24	T. M. D. S. reloj-

T. M. D. S. (señalización diferencial de transiciones minimizada)

