



Barevný televizor

UŽIVATELSKÁ PŘÍRUČKA

Dříve, než začnete používat televizor, pečlivě si prostudujte tuto uživatelskou příručku. Uschovejte si ji pro pozdější použití. Číslo modelu a sériové číslo zařízení. V případě, že budete potřebovat opravu, předejte informace uvedené na štítku, který se nachází na zadní části svému prodejci.

Číselné označení:

Sériové číslo:

P/NO : 3828VA0408Q-1/2
(3828VA0408Q-2/2, MP03AB, 100R/U TX, 3840VA0051B/C, CZ)

Obsah

Instalace	3
Umístění a funkce ovládacích prvků	4
Dálkový ovladač	
Vložení baterií	
Přední panel	
Základní ovládání	8
Zapnutí a vypnutí/Volba předvoleb	
Nastavení hlasitosti/Quick view (rychlé zobrazení)	
Funkce ztišení/Automatická prohlídka	
Nastavení jazyka pro nabídky na obrazovce (volitelně)	
Nabídky na obrazovce	9
Výběr nabídek	
Nastavení televizních stanic	10
Automatické naladění předvoleb	
Ruční ladění předvoleb	
Jemné ladění/Úprava předvoleb	
Oblíbené předvolby	
Vyvolání tabulky předvoleb	
Nastavení obrazu	15
PSM (paměť nastavení obrazu)	
DRPC (digitální zvýraznění obrazu)	
VM (rychlostní modulace)	
Nastavení vlastností obrazu/Automatická konvergence (volitelně)	
Konvergence (volitelně)/Formát obrazu	
Výběr funkce Turbo picture (volitelně)	
Nastavení zvuku	19
SSM (paměť nastavení zvuku)	
Nastavení zvuku	
Výběr funkce Turbo sound (volitelně)	
Nastavení zvukového výstupu/Stereofonní/Duální příjem	
Příjem v normě NICAM (volitelně)	
Nastavení času	22
Čas/Zapnutí/Vypnutí	
Automatické vypnutí	
Ostatní funkce	23
Režimy TV a AV/Automatické přepínání AV (volitelně)	
Volba obrazu v obraze - PIP (volitelně)	
Dětský zámek/Časovač automatického vypnutí	
Funkce PIP (obraz v obraze) (volitelně)	25
Zapnutí a vypnutí/Vstupní režim pro vedlejší obraz	
Přepínání mezi hlavním a vedlejším obrazem	
Výběr předvolby pro vedlejší obraz	
Velikost vedlejšího obrazu/Zastavení vedlejšího obrazu	
Poloha vedlejšího obrazu/Proladování předvoleb	
Teletext (volitelně)	26
Zapnutí/vypnutí	
SIMPLE text/TOP text (volitelně)	
FASTEXT/Speciální funkce teletextu	
Připojení externích zařízení	29
Konektor pro připojení antény	
Konektorové zásuvky Euro scart	
Vstupní konektory AUDIO/VIDEO	
Vstupní konektory S-Video/Audio (S-AV)	
Vstupní konektory pro komponentní signál	
Výstupní konektory audio	
s možností nastavení úrovně (AUDIO OUT)	
Řešení problémů	31

Instalace

Tlačítko POWER

Tento televizor je napájen střídavým elektrickým proudem, který je specifikován na štítku zařízení, který se nachází na zadním panelu. V žádném případě nepřipojujte zařízení k stejnosměrnému napájení. Během bouřky nebo výpadků elektrického proudu odpojte zařízení od elektrické sítě vytažením síťového zástrčky ze síťové zásuvky a dále odpojte anténu.

VÝSTRAHA

Abyste zabránili požáru nebo úrazu elektrickým proudem nevystavujte zařízení dešti nebo vlhkosti.

Servis

V žádném případě nesnímejte zadní kryt zařízení, protože byste se mohli vystavit vysokému napětí a dalšímu nebezpečí. V případě, že zařízení nepracuje správně, odpojte jej od elektrické sítě a zavolejte svému prodejci.

Anténa

Anténní kabel připojte do konektoru označeného 1175 Ω , který se nachází na zadním panelu. Pro dosažení nejlepších výsledků byste měli použít venkovní anténu.

Umístění

Televizor umístěte tak, aby na obrazovku nesvítilo žádné přímé světlo nebo sluneční paprsky. Televizor nevystavujte žádným zbytečným vibracím, vlhkosti, prachu nebo zvýšeným teplotám. Pro umístění televizoru vyberte místo, kde bude dostatečné proudění vzduchu. Nezakrývejte větrací otvory, které se nacházejí na zadním krytu zařízení.

Zařízení neumísťujte na šikmé ne nebo nestabilní podložce, protože kolečka na ve spodní části televizoru by mohly způsobit samovolný pohyb a následující poškození.

Při dlouhodobém zobrazení statických obrazů, jako jsou videohry, formát obrazu 16:9 nebo 4:3, zobrazení obrazu v obraze a názvu televizní stanice může dojít k trvalému zobrazení na obrazovce.

Vyrobeno v licenci společnosti Dolby Laboratories. "Dolby" a symbol dvojitého D jsou ochranné známky Dolby Laboratories. (volitelně)

Umístění a funkce ovládacích prvků

Pomocí dálkového ovladače můžete ovládat všechny funkce. Některé funkce můžete ovládat také pomocí tlačítek na předním panelu zařízení.

Dálkový ovladač

Před zahájením používání dálkového ovladače, nainstalujte do něj prosím baterie. Další podrobnosti naleznete na následující straně.

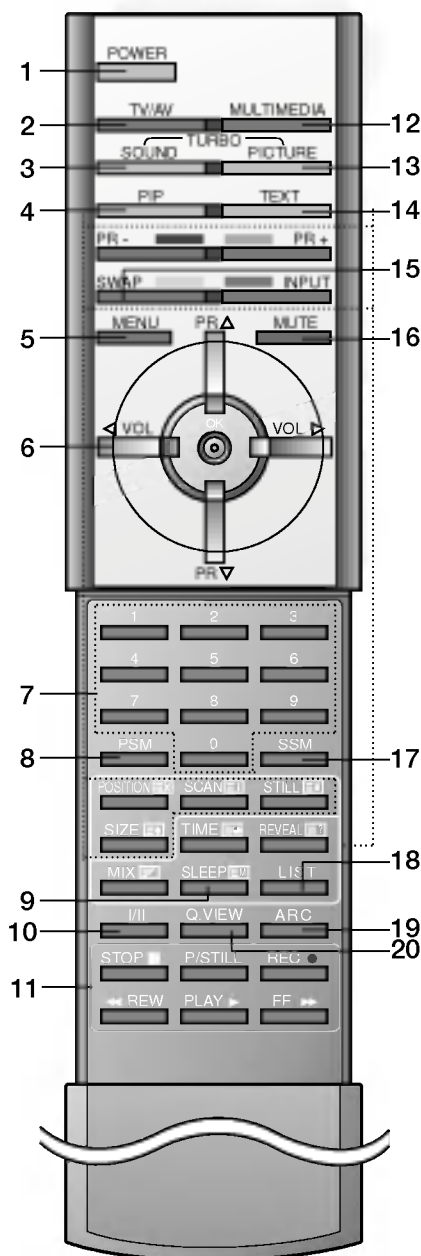

(S TELETEXTEM/PIP)

1. **Tlačítko POWER**
Stisknutím tohoto tlačítka zapnete televizor nebo jej přepnete zpět do pohotovostního stavu.
2. **Tlačítko TV/AV**
Vyberte režim TV nebo AV. Stisknutím tohoto tlačítka zapnete televizor z pohotovostního stavu.
3. **Tlačítko TURBO SOUND**
Vybere funkci Turbo sound.
4. **Tlačítka pro volbu obrazu v obraze - PIP (volitelně)**
 - Tlačítko PIP**
Zobrazí nebo zruší zobrazení vedlejšího obrazu.
 - Tlačítko PR +/-**
Výběr předvolby pro vedlejší obraz.
 - Tlačítko SWAP**
Přepíná mezi hlavním a vedlejším obrazem.
 - Tlačítko INPUT**
Vybere vstupní režim pro vedlejší obraz.
 - Tlačítko SIZE**
Nastaví velikost vedlejšího obrazu.
 - Tlačítko STILL**
Zastaví vedlejší obraz.
 - Tlačítko POSITION**
Změní pozici obrazu ve směru hodinových ručiček.
 - Tlačítko SCAN**
Zapne nebo vypne proladování předvoleb pomocí 12 vedlejších obrazů.
5. **Tlačítko MENU**
Vybere nabídku.
6. **Tlačítka ▲ / ▼ (postupná volba předvoleb nahoru/dolů)**
Těmito tlačítky můžete vybrat předvolbu nebo položku nabídky. Stisknutím tohoto tlačítka zapnete televizor z pohotovostního stavu.
- Tlačítka ◀ / ▶ (Nastavení hlasitosti)**
Slouží pro nastavení úrovně hlasitosti. Změní nastavení nabídky.
- Tlačítko OK**
Potvrdí výběr nebo zobrazí aktuální režim.
7. **Číselná tlačítka**
Stisknutím těchto tlačítek zapnete televizor z pohotovostního stavu nebo přímo vyberte požadovanou předvolbu.
8. **Tlačítko PSM (paměť nastavení obrazu)**
Obnoví přednastavené nastavení obrazu.
9. **Tlačítko SLEEP**
Nastaví časovač automatického vypnutí
10. **Tlačítko I/II**
Tímto tlačítkem vyberete během vysílání programu s duálním zvukovým doprovodem požadovaný jazyk. Nastavení zvukového výstupu (volitelně).
11. **Tlačítka pro ovládání videorekordéru**
Tato tlačítka slouží k ovládání připojeného videorekordéru LG.

Umístění a funkce ovládacích prvků

12. Tlačítko MULTIMEDIA

Vybere režim Component 1 nebo Component 2.
Stisknutím tohoto tlačítka zapnete televizor z pohotovostního stavu.

13. Tlačítko TURBO PICTURE

Tímto tlačítkem vyberete funkci Turbo picture.

14. Tlačítka pro ovládání teletextu (volitelně)

Tato tlačítka se používají pro ovládání teletextu.
Další podrobnosti naleznete v části "Teletext".

15. Tlačítko SWAP

Vybere naposledy sledovanou předvolbu.
Oblíbené předvolby.

16. Tlačítko MUTE

Zapne nebo vypne zvuk.

17. Tlačítko SSM (paměť nastavení zvuku)

Obnoví přednastavené nastavení zvuku.

18. Tlačítko LIST

Zobrazí tabulku předvoleb.

19. Tlačítko ARC (Nastavení poměru stran obrazu)

Vybere požadovaný formát obrazu.

20. Tlačítko Q.VIEW

Vybere naposledy sledovanou předvolbu.
Oblíbené předvolby.

*** : Bez funkce**

Barevná tlačítka: Tato tlačítka se používají pro ovládání teletextu (pouze u modelů vybavených teletextem) nebo pro úpravu předvoleb.

Poznámka: V režimu teletextu mají tlačítka PR +/-, SWAP a INPUT funkce teletextu.

Vložení baterií

Dálkový ovladač je napájen dvěma bateriemi (typ AAA). Pro založení baterií otočte dálkový ovladač a otevřete prostor baterií. Podle naznačených polarit (+ a -) nainstalujte dvě baterie do prostoru baterie.

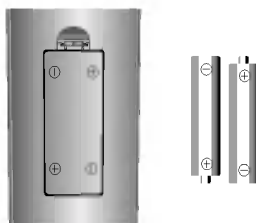

Poznámka: Abyste zabránili možnému vytečení elektrolytu z baterií, nenechávejte baterie v dálkovém ovladači v případě, že jej nebudete používat delší dobu.

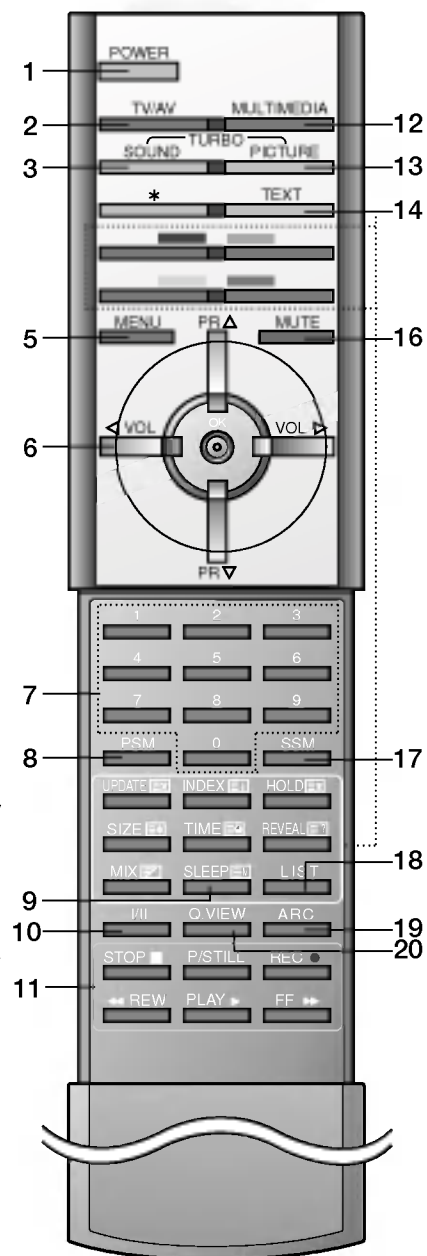

(S TELETXTM/Bez PIP)

Umístění a funkce ovládacích prvků

Přední panel

- Řada televizorů RE/RL-44/49/54NA13/14

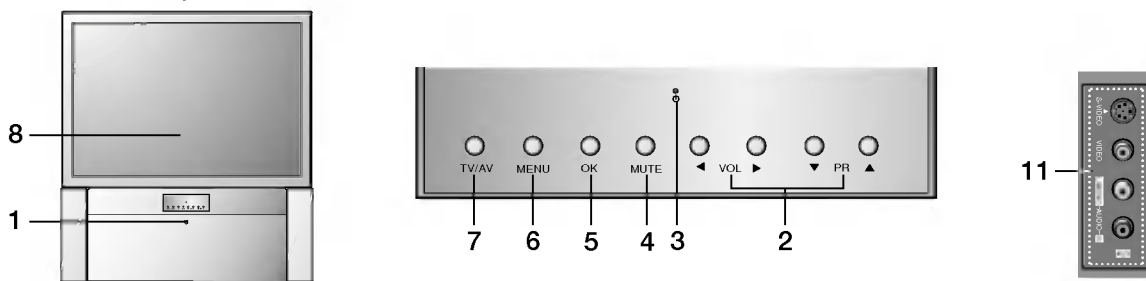

- Řada televizorů RE/RL-39NZ43

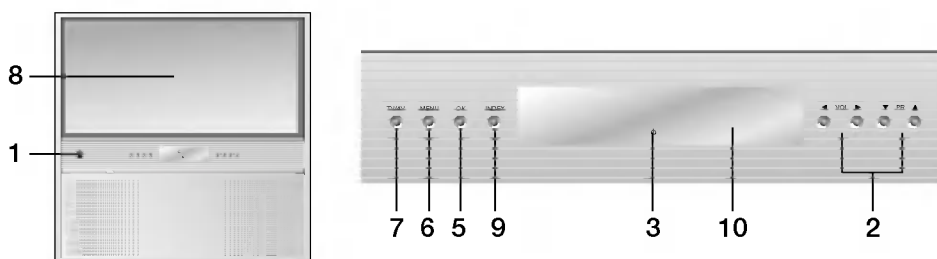

- Řada televizorů RE/RL-44/49/56NZ23

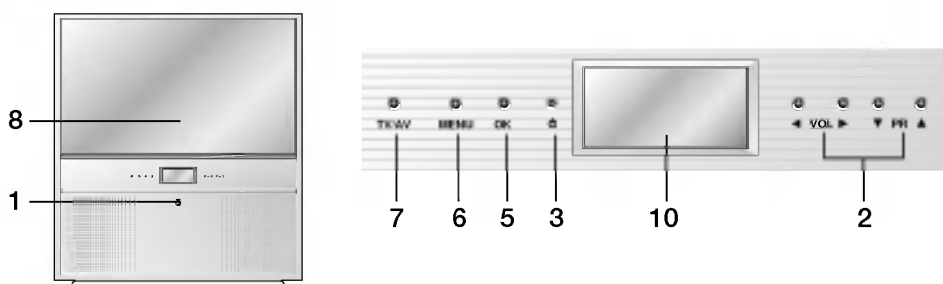

- Řada televizorů RE/RL-44/54NA23/24

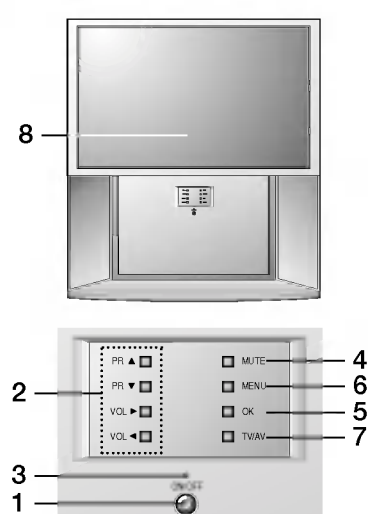

- Řada televizorů RE/RL-44/54NA43/44

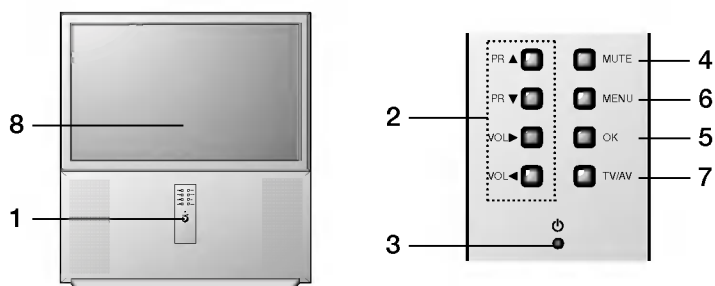

(Boční panel)

Umístění a funkce ovládacích prvků

Přední panel

- Řada televizorů RE/RL-40/45/57NZ60

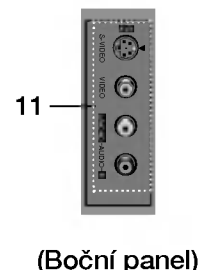
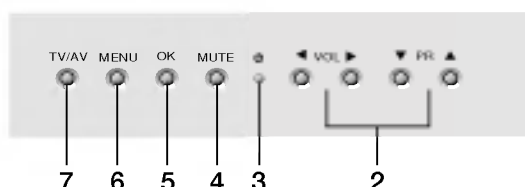
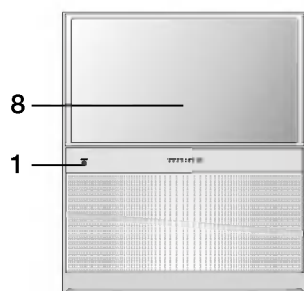

(Boční panel)

- 1. Hlavní vypínač (ON/OFF)**
Zapne nebo vypne zařízení.
- 2. Tlačítka ◀ / ▶ (Nastavení hlasitosti)**
Slouží pro nastavení úrovně hlasitosti.
Změní nastavení nabídky.
Tlačítka ▲ / ▼ (Postupná volba předvoleb nahoru /dolů)
Vybere předvolbu nebo položku nabídky.
Stisknutím tohoto tlačítka zapnete televizor z pohotovostního stavu.
- 3. Kontrolka napájení/pohotovostního stavu**
Jestliže je televizor v pohotovostním stavu bude svítit jasně. Jestliže je televizor v zapnutém stavu bude svítit tlumeně.
- 4. Tlačítko MUTE (volitelně)**
Zapne nebo vypne zvuk.
- 5. Tlačítko OK**
Potvrdí výběr nebo zobrazí aktuální režim.
- 6. Tlačítko MENU**
Vybere nabídku.
- 7. Tlačítko TV/AV**
Vybere režim TV nebo AV. Stisknutím tohoto tlačítka zapnete televizor z pohotovostního stavu.
- 8. Okénko příjmu paprsků z dálkového ovladače**
- 9. Tlačítko INDEX (volitelně)**
Zapne nebo vypne LED displej.
- 10. LED displej (volitelně)**
Tento displej bude svítit jasně, v případě, že je zařízení v zapnutém stavu.
[Icon] : Kontrolka PAL/SECAM
[Icon] : Kontrolka NTSC
[Icon] : Kontrolka stereofonního příjmu
[Icon] : Kontrolka SLEEP
[Icon] : Kontrolka dětského zámku
- 11. Vstupní konektory AUDIO/VIDEO (AV3)**
Zde můžete připojit audio/video kabel z výstupu externího zařízení.
Vstupní konektory S-VIDEO/AUDIO (S-AV)
Obrazový výstupní S-VIDEO konektor videorekordéru připojte ke vstupnímu konektoru **S-VIDEO** na televizoru. Zvukový výstupní konektor videorekordéru vybaveného konektorem S-VIDEO připojte k výstupnímu konektoru **AV3** na televizoru.

- ★ **Kolečka (ve spodní části)**
Slouží pro snadné otáčení a přemísťování televizoru.

Základní ovládání

Zapnutí a vypnutí

1. Pro zapnutí zařízení stiskněte hlavní vypínač.
2. V případě, že je zařízení v pohotovostním stavu, můžete jej zapnout tlačítka **POWER**, **▲ / ▼**, **TV/AV**, **MULTIMEDIA** nebo číselnými tlačítky na dálkovém ovladači.
3. Stiskněte tlačítko **POWER** na dálkovém ovladači. Zařízení se přepne opět do pohotovostního stavu.
4. Pro vypnutí zařízení stiskněte opět hlavní vypínač.

Poznámka: Jestliže během zapnutí zařízení dojde k výpadku elektrického proudu, zařízení se po opětovném připojení k síti přepne do pohotovostního stavu.

Výběr předvoleb

Předvolby si můžete vybírat pomocí tlačítek **▲ / ▼** nebo přímo číselnými tlačítky.

Nastavení hlasitosti

Pro nastavení hlasitosti stiskněte tlačítka **◀ / ▶**.

Poznámka: Tato tlačítka  můžete použít, když je zapnutý televizor.

Quick view

Pro výběr naposledy sledované předvolby stiskněte tlačítka **SWAP** nebo **Q.VIEW**.

Poznámka: Tuto funkci můžete použít pouze v případě, že je položka **Favourite programme** (Oblíbené předvolby) nastavena na **Off** (Vypnuto). V jiném případě se každým stisknutím tohoto tlačítka zobrazí uložená oblíbená předvolba.

Funkce ztišení

Stiskněte tlačítko **MUTE**. Zvuk se vypne a na obrazovce se zobrazí symbol .

Tento režim můžete zrušit stisknutím tlačítka **MUTE**, **◀ / ▶**, **SSM**, **I/II**, **TURBO SOUND**.

Automatická prohlídka

Po zobrazení všech nabídek televizoru, držte stisknuté tlačítko **OK** nebo tlačítko na předním panelu přibližně deset sekund. Pro zastavení demonstrace stiskněte na čelním panelu libovolné tlačítko nebo tlačítko **POWER** na dálkovém ovladači.

Nastavení jazyka pro nabídky na obrazovce (volitelně)

Nabídku na obrazovce můžete zobrazit ve Vašem oblíbeném jazyce. Nejprve si vyberte požadovaný jazyk nabídek.

1. Stisknutím tlačítka **MENU** a tlačítka **▲ / ▼** vyberte nabídku Special (Speciální).
2. Stiskněte tlačítko **▶** a potom tlačítka **▲ / ▼** vyberte položku **Language** (Jazyk).
3. Stiskněte tlačítko **▶** a potom tlačítka **▲ / ▼** vyberte požadovaný jazyk. Všechny nabídky na obrazovce budou nyní ve vybraném jazyce. Stisknutím tlačítka **OK** nebo tlačítkem **◀** vyberete nabídku Special (Speciální).
4. Opakovaným stisknutím tlačítka **MENU** se vrátíte do normálního režimu sledování.

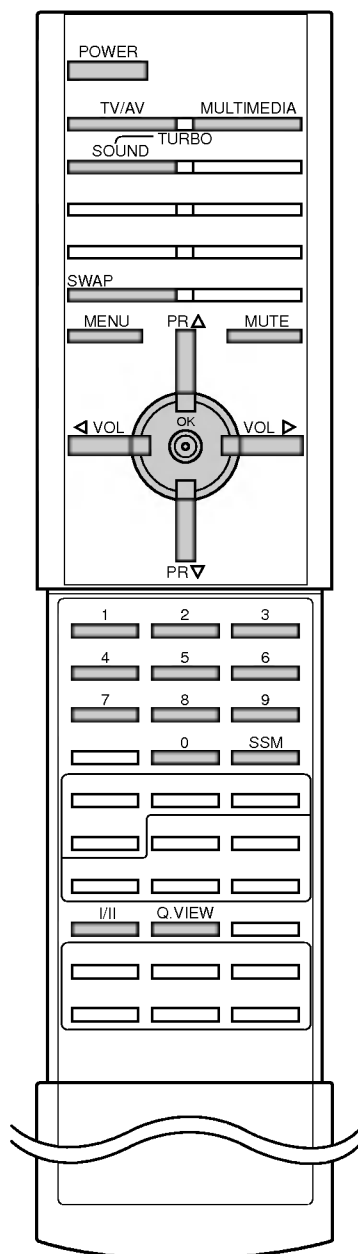

Nabídky na obrazovce

Komunikace mezi Vámi a Vaším televizorem se uskutečňuje pomocí systému nabídek, které jsou zobrazeny na obrazovce. V nabídkách jsou také zobrazena potřebná tlačítka pro ovládání.

Výběr nabídek

1. Stisknutím tlačítka **MENU** a tlačítka **▲ / ▼** vyberte libovolnou nabídku.
2. Stiskněte tlačítko **▶** a potom tlačítka **▲ / ▼** vyberte položku nabídky.
3. Stisknutím tlačítka **▶** zobrazíte vedlejší nabídku nebo rozbalovací nabídku.
4. Tlačítka **◀ / ▶** nebo **▲ / ▼** změňte nastavení položky ve vedlejší nabídce nebo v rozbalovací nabídce.
Stisknutím tlačítka **OK** nebo **◀** se přesunete do vyšší úrovně nebo stisknutím tlačítka **▶** se přesunete do nižší úrovně.

Poznámka:

- a. V režimu teletextu se nabídky nezobrazí.
- b. U některých modelů se nezobrazí nabídky **Normal/Turbo search** (Normální vyhledávání/Vyhledávání Turbo). V nabídce **Auto programme** (Automatická naladění předvoleb) se zobrazí pouze položka **Start** (Spustit).
- c. U některých modelů se zobrazí **BG, L**.
- d. U některých modelů se nezobrazí nabídky **Language** (Jazyk), **Input** (Vstup).
- e. U některých modelů se nezobrazí nabídka **Auto convergence** (Automatická konvergence), v nabídce **Picture** (Obraz) se zobrazí pouze nabídka **Convergence** (Konvergence).

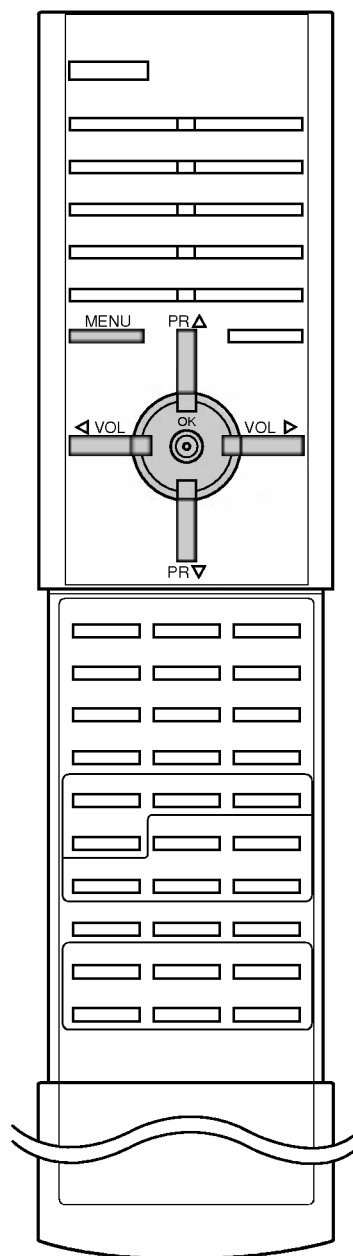
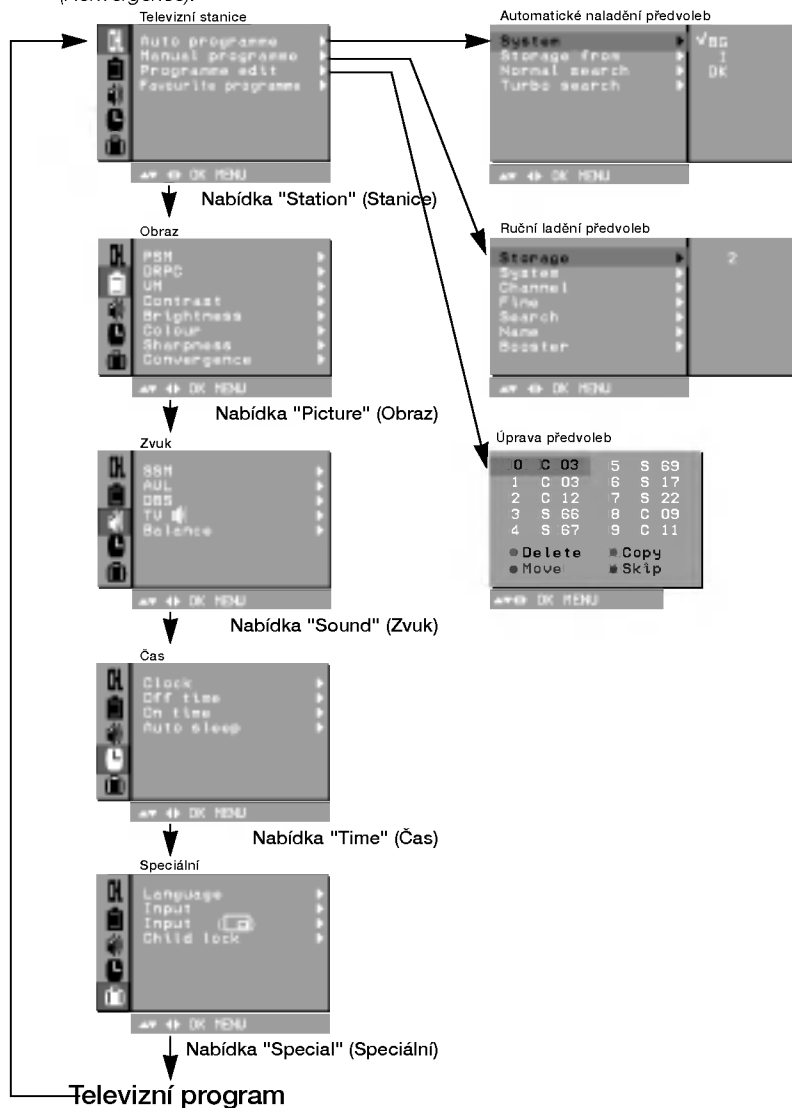

Nastavení televizních stanic

Nabídka "Station" (Stanice)

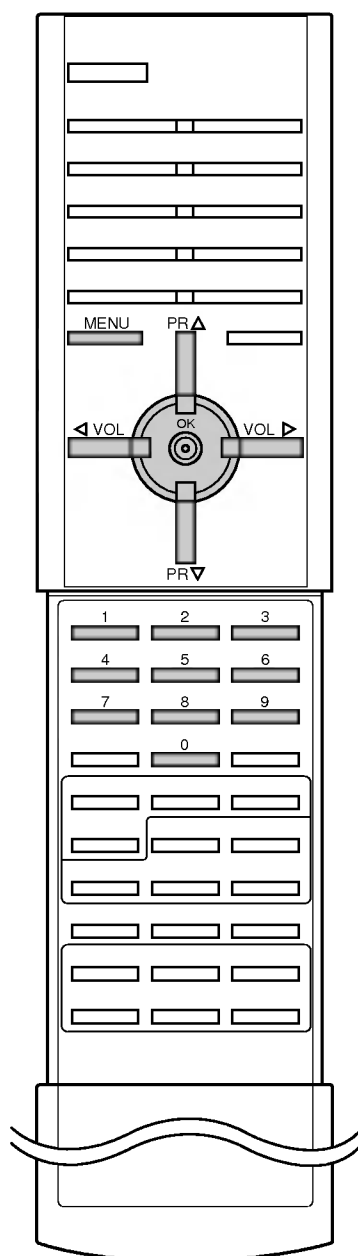

Do televizoru si můžete uložit až 100 televizních stanic na předvolbách 0 až 99. Jakmile máte naladěny televizní stanice na předvolbách, můžete si je procházet tlačítky ▲ / ▼ nebo přímo číselnými tlačítky. Televizní stanice můžete naladit pomocí automatického režimu nebo ručně.

Automatické naladění předvoleb

Tímto způsobem můžete naladit všechny dostupné televizní stanice. Doporučujeme Vám, abyste tento režim použili během instalace tohoto zařízení.

1. Stiskněte tlačítko **MENU** a potom tlačítky ▲ / ▼ vyberte nabídku **Station** (Stanice).
2. Stiskněte tlačítko ► a potom tlačítky ▲ / ▼ vyberte položku **Auto programme** (Automatické naladění předvoleb).
3. Pro zobrazení nabídky **Auto programme** (Automatické naladění předvoleb) stiskněte tlačítko ►

Automatické naladění předvoleb



4. Stiskněte tlačítko ►. Tlačítky ▲ / ▼ vyberte požadovaný televizní systém z roletkové nabídky:
L : SECAM L/L' (Francie: Pouze modely SECAM -L)
BG : PAL B/G, SECAM B/G (Evropa/Východní Evropa)
I : PAL I/II (Velká Británie/Irsko)
DK : PAL D/K, SECAM D/K (Východní Evropa)
5. Stiskněte tlačítko **OK** nebo tlačítko ◀.
6. Pomocí tlačítek ▲ / ▼ vyberte položku **Storage from** (Uložit od).
7. Stiskněte tlačítko ►. Pomocí tlačítek ◀ / ▶ nebo přímo číselnými tlačítky vyberte z roletkové nabídky **Storage from** (Uložit od) počáteční číslo předvolby. Libovolné číslo předvolby nižší než 10 zadáte tak, že stisknete nejprve tlačítko '0' - tzn. pro předvolbu 5 stisknete tlačítko '05'.
8. Stiskněte tlačítko **OK**.
9. Tlačítky ▲ / ▼ vyberte položku **Normal** (Normální vyhledávání) nebo **Turbo search** (Vyhledávání Turbo).

Volitelně: U některých modelů si můžete vybrat pouze položku **Start** (Spustit).

Poznámka:

- a. Položka **Turbo search** (Vyhledávání turbo) je rychlejší než položka **Normal search** (Normální vyhledávání) a u některých modelů se během tohoto vyhledávání uloží všechny dostupné televizní stanice.
 - b. V případě, že je naprogramovaná stanice v nedostatečné kvalitě, vyberte opět systém a použijte položku **Manual programme** (Ruční naladění předvoleb).
10. Stisknutím tlačítka ► spustíte automatické naladění předvoleb.

Automatické naladění předvoleb



(Normální vyhledávání)

Automatické naladění předvoleb



(Vyhledávání Turbo)

Veškeré televizní stanice, které lze přijímat jsou uloženy. Televizní stanice, které jsou vysílány v systému **VPS** (Video Programme Service), **PDC** (Programme Delivery Control) nebo jsou vybaveny **TELETEXTEM** jsou uloženy se svým názvem. V případě, že nelze přiřadit stanici žádné jméno, bude přiřazeno číslo kanálu a uloženo jako **C** (Pásmo V/UHF 01-69) nebo **S** (Kabelové pásmo 01-47), následované číslem. Pro zastavení automatického ladění předvoleb stiskněte tlačítko **MENU**. Po dokončení automatického ladění předvoleb se zobrazí na obrazovce televizoru nabídka **Programme edit** (Úprava předvoleb). Další informace o úpravách předvoleb naleznete v části "Úprava předvoleb".

11. Opakovaným stisknutím tlačítka **MENU** se vrátíte do normálního režimu sledování.

Nastavení televizních stanic

Ruční ladění předvoleb

Pomocí ručního ladění předvoleb si můžete na libovolnou předvolbu uložit libovolnou televizní stanici. Dále můžete každé předvolbě přiřadit název, který bude až pět znaků dlouhý.

1. Stiskněte tlačítko **MENU** a potom tlačítka **▲ / ▼** vyberte nabídku Station (Stanice).
2. Stiskněte tlačítko **▶** a potom tlačítka **▲ / ▼** vyberte položku **Manual programme** (Ruční naladění předvoleb).
3. Pro zobrazení nabídky **Manual programme** (Ruční naladění předvoleb) stiskněte tlačítko **▶**.

Ruční ladění předvoleb

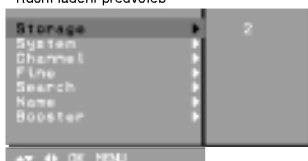

4. Tlačítka **▲ / ▼** vyberte položku **Storage** (Uložení).
5. Stiskněte tlačítko **▶** vyberte číslo předvolby. Pomocí tlačítek **◀ / ▶** nebo přímo číselnými tlačítky vyberte z roletkové nabídky **Storage** (Uložení) číslo předvolby. Libovolné číslo předvolby nižší než 10 zadáte tak, že stisknete nejprve tlačítko **'0'** - tzn. pro předvolbu 5 stisknete tlačítka **'05'**.
6. Stiskněte tlačítko **OK**.
7. Tlačítka **▲ / ▼** vyberte položku **System** (Systém).
8. Stiskněte tlačítko **▶**. Tlačítka **▲ / ▼** vyberte požadovaný televizní systém z roletkové nabídky **System** (Systém);
L : SECAM L/L' (Francie; Pouze modely SECAM -L)
BG : PAL B/G, SECAM B/G (Evropa/Východní Evropa)
I : PAL I/II (Velká Británie/Irsko)
DK : PAL D/K, SECAM D/K (Východní Evropa)
9. Stiskněte tlačítko **OK** nebo tlačítko **◀**.
10. Stiskněte tlačítko **▲ / ▼** vyberte položku **Channel** (Kanál).
11. Stiskněte tlačítko **▶** Tlačítka **▲ / ▼** nastavte v roletkové nabídce **Channel** (Kanál) pásmo **V/UHF** nebo **Cable** (Kabelové pásmo). Pokud to bude možné, vyberte číslo kanálu přímo číselnými tlačítky. Libovolné číslo předvolby nižší než 10 zadáte tak, že stisknete nejprve tlačítko **'0'** - tzn. pro předvolbu 5 stisknete tlačítka **'05'**.
12. Stiskněte tlačítko **OK** nebo tlačítko **◀**.
13. Stiskněte tlačítko **▲ / ▼** vyberte položku **Search** (Vyhledat).
14. Stiskněte tlačítko **▶**. Tlačítka **◀ / ▶** zahájíte v roletkové nabídce **Search** (Vyhledat) vyhledávání. V případě, že je stanice nalezena, vyhledávání se zastaví.
15. Pro uložení stiskněte tlačítko **OK**. Na obrazovce se objeví nápis **Stored** (Uloženo).

Ruční ladění předvoleb



16. Pro uložení další televizní stanice zopakujte kroky 4 až 15.
17. Opakovaným stisknutím tlačítka **MENU** se vrátíte do normálního režimu sledování.



Nabídka "Station" (Stanice)

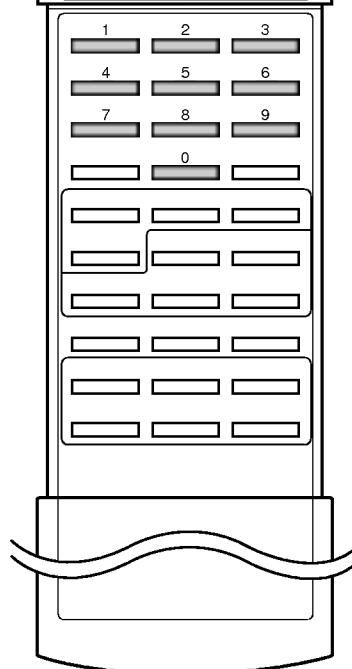
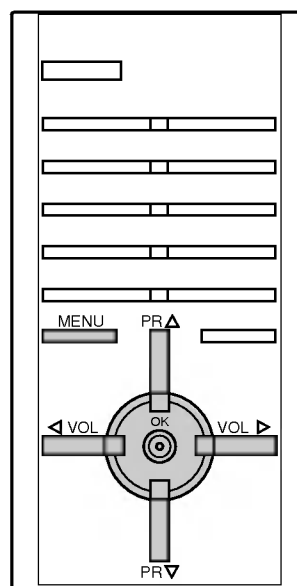

Nastavení televizních stanic

Nabídka "Station" (Stanice)

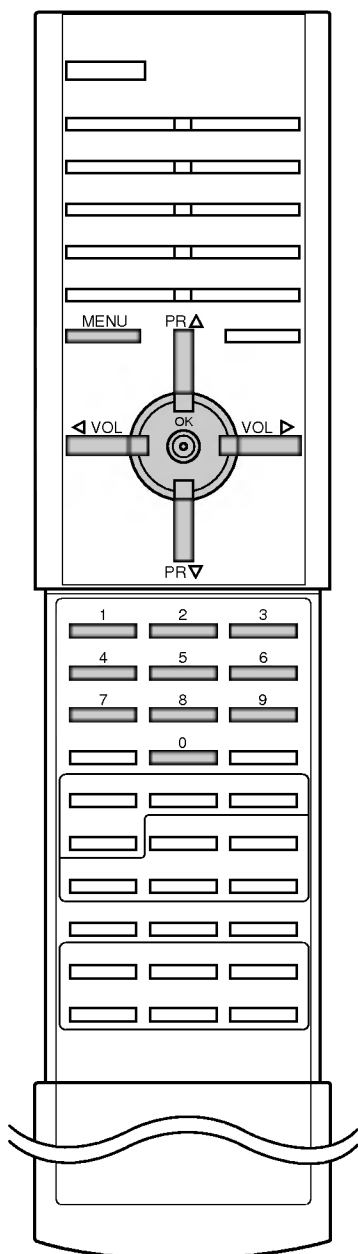

Přirazení názvu stanice

1. Zopakujte kroky 1 až 3 z postupu "Ruční ladění předvoleb".
2. Tlačítka ▲ / ▼ vyberte položku **Name** (Jméno).
3. Stiskněte tlačítko ► v rozbalovací nabídce **Name** (Jméno).
4. Stiskněte tlačítko ▲. Pro název předvolby můžete použít mezeru, znaky +, -, číslice (0 až 9) a písmena (A až Z). Tlačítkem ▼ můžete vybrat opačný směr.
5. Tlačítka ◀ / ▶ vyberte pozici a nastavte požadovaný znak a pokračujte dále v zadávání názvu.
6. Stiskněte tlačítko **OK**.
7. Opakovaným stisknutím tlačítka **MENU** se vrátíte do normálního režimu sledování.

Zesílení (volitelně)

U některých je další volitelnou položkou funkce **Booster** (Zesílení). Pouze televizor vybavený položkou **Booster** (Zesílení) může využívat tuto funkci.

Jestliže je na okraji pokrytí televizním signálem horší signál nastavte položku **Booster** (Zesílení) na **On** (Zapnuto). Jestliže je příjem dobrý, nenastavujte položku **Booster** (Zesílení) na **On** (Zapnuto).

1. Zopakujte kroky 1 až 3 z postupu "Ruční ladění předvoleb".
2. Tlačítka ▲ / ▼ vyberte položku **Booster** (Zesílení).
3. Stiskněte tlačítko ►.
4. Tlačítka ▲ / ▼ nastavte u rozbalovací nabídky **Booster** (Zesílení) **On** (Zapnuto) nebo **Off** (Vypnuto).
5. Stiskněte tlačítko **OK**.
6. Opakovaným stisknutím tlačítka **MENU** se vrátíte do normálního režimu sledování.

Jemné ladění

Za normálních okolností použijete jemné doladění pouze v případě slabého příjmu signálu.

1. Zopakujte kroky 1 až 3 z postupu "Ruční ladění předvoleb".
2. Tlačítka ▲ / ▼ vyberte položku **Fine** (Jemné ladění).
3. Stiskněte tlačítko ►.

Ruční ladění předvoleb

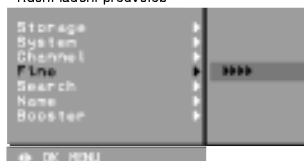

4. Tlačítka ◀ / ▶ nastavte roletkovou nabídkou **Fine** (Jemné ladění) nejlepší obraz a zvuk.
5. Stiskněte tlačítko **OK**.
6. Opakovaným stisknutím tlačítka **MENU** se vrátíte do normálního režimu sledování. Jemně doladěný program bude při výběru předvoleb označen žlutým číslem.

Nastavení televizních stanic

Úprava programů

Touto funkcí můžete aktivovat vymazání nebo přeskočení předvoleb. Dále můžete přesunout předvolbu na jiné místo (změnit číslo předvolby) nebo vložit prázdnou předvolbu mezi existující předvolby.

1. Stiskněte tlačítko **MENU** a potom tlačítka **▲ / ▼** vyberte nabídku **Station (Stanice)**.
2. Stiskněte tlačítko **▶** a potom tlačítka **▲ / ▼** vyberte položku **Programme edit** (Úprava předvoleb).
3. Pro zobrazení nabídky **Programme edit** (Úprava předvoleb) stiskněte tlačítko **▶**.



Nabídka
"Station"
(Stanice)

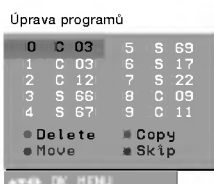

Smazání předvolby

1. Pomocí tlačítek **▲ / ▼** nebo **◀ / ▶** vyberte předvolbu, kterou chcete vymazat.
2. Dvakrát stiskněte červené tlačítko.
Vybraná předvolba je vymazána a všechny následující předvolby jsou posunuty o jedno místo nahoru.

Kopírování předvolby

1. Pomocí tlačítek **▲ / ▼** nebo **◀ / ▶** si vyberte předvolbu, kterou chcete kopírovat.
2. Stiskněte zelené tlačítko.
Všechny následující předvolby jsou posunuty o jedno místo dolů.

Přesunutí předvolby

1. Pomocí tlačítek **▲ / ▼** nebo **◀ / ▶** si vyberte předvolbu, kterou chcete přesunout.
2. Stiskněte žluté tlačítko.
3. Pomocí tlačítek **▲ / ▼** nebo **◀ / ▶** přesunete předvolbu na požadované místo.
4. Pro potvrzení funkce přesunutí stiskněte znovu žluté tlačítko.

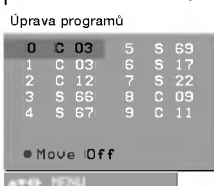

Přeskočení čísla předvolby

1. Pomocí tlačítek **▲ / ▼** nebo **◀ / ▶** vyberte předvolbu, kterou chcete přeskočit.
2. Stiskněte modré tlačítko. Přeskočená předvolba bude označena modře.
3. Pro zrušení přeskočící předvolby stiskněte znovu modré tlačítko. Když je předvolba nastavena jako přeskočená, znamená to, že ji nemůžete během normálního sledování televizního programu vybrat postupnou volbou předvoleb tlačítka **▲ / ▼**. Přeskočenou předvolbu můžete vybrat přímým zapsáním čísla předvolby číselnými tlačítky nebo pomocí nabídky pro úpravu předvoleb.

Opakovaným stisknutím tlačítka **MENU** se vrátíte do normálního režimu sledování.

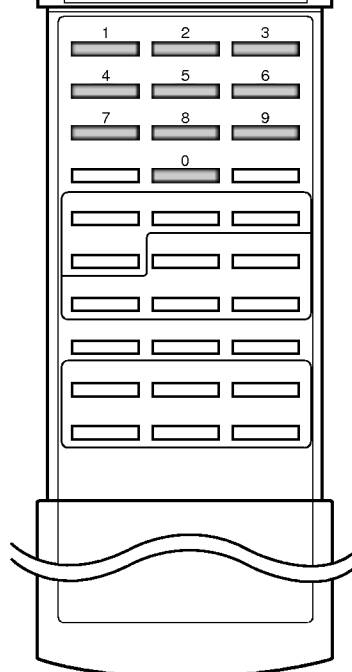
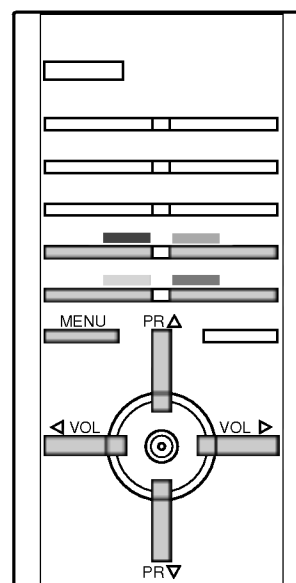

Nastavení televizních stanic

Nabídka "Station" (Stanice)

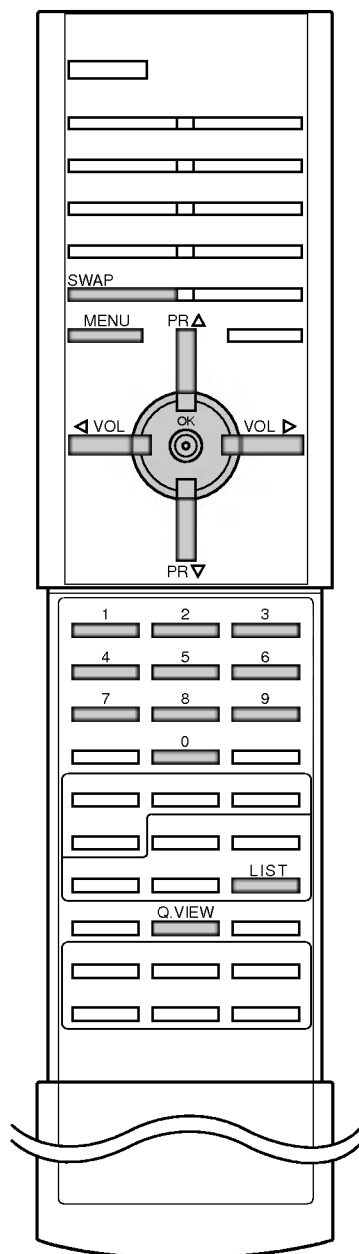

Oblíbené předvolby

Touto funkcí můžete vybírat přímo své oblíbené předvolby.

1. Stiskněte tlačítko **MENU** a potom tlačítka **▲ / ▼** vyberte nabídku **Station (Stanice)**.
2. Stiskněte tlačítko **▶** a potom tlačítka **▲ / ▼** vyberte položku **Favourite programme (Oblíbené předvolby)**.
3. Stiskněte tlačítko **▶**.

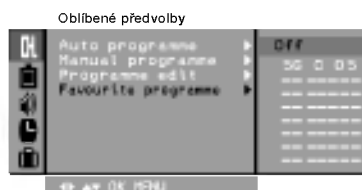

4. Tlačítka **◀ / ▶** nastavte **On (Zapnuto)** nebo **Off (Vypnuto)**.
5. Tlačítka **▲ / ▼** vyberte **-- -----**.
6. Tlačítka **◀ / ▶** nebo přímo číselnými tlačítky vyberte požadovanou předvolbu. Libovolné číslo předvolby nižší než 10 zadáte tak, že stisknete nejprve tlačítko **'0'** - tzn. pro předvolbu 5 stisknete tlačítka **'5'**.
7. Pro uložení další předvolby zopakujte kroky 5 až 6. Můžete uložit až osm předvoleb.
8. Stiskněte tlačítko **OK**.
9. Opakovaným stisknutím tlačítka **MENU** se vrátíte do normálního režimu sledování.

Pro výběr oblíbených předvoleb opakovaně stiskněte tlačítko **SWAP** nebo **Q.VIEW**.

Vyvolání tabulky předvoleb

Zobrazením tabulky předvoleb můžete snadno zkontrolovat, na které předvolbě je uložena televizní stanice.

Zobrazení tabulky předvoleb

Pro zobrazení nabídky **Programme table (Tabulka předvoleb)** stiskněte tlačítko **LIST**.

Na obrazovce televizoru se objeví tabulka předvoleb. V jedné tabulce předvoleb je uvedeno deset programů, jak je vidět níže.

0	C 03	5	S 69
1	C 03	6	S 17
2	C 12	7	S 22
3	S 66	8	C 09
4	S 67	9	C 11

Poznámka:

- a. V tabulce můžete vidět některé předvolby, které jsou zobrazeny modře. Tyto předvolby byla nastaveny jako přeskočené během automatického ladění předvoleb nebo v režimu úprav předvoleb.
- b. Některé předvolby, které mají v tabulce předvoleb uvedeno číslo kanálu. Tyto předvolby nemají ještě přiřazeno jméno předvolby.

Výběr předvolby z tabulky předvoleb

Pomocí tlačítek **▲ / ▼** nebo **◀ / ▶** si vyberte předvolbu.

Potom stiskněte tlačítko **OK**.

Televizor naladí vybranou předvolbu.

Procházení stránek s tabulkami předvoleb

Celkem je k dispozici 10 tabulek, které obsahují celkem 100 předvoleb. Opakovaným stisknutím tlačítek **▲ / ▼** nebo **◀ / ▶** budete otáčet stránky. Opakovaným stisknutím tlačítka **MENU** se vrátíte do normálního režimu sledování.

Nastavení obrazu

PSM (paměť nastavení obrazu)

1. Stiskněte tlačítko **MENU** a potom tlačítka **▲ / ▼** vyberte nabídku **Picture** (Obraz).
2. Stiskněte tlačítko **▶** a potom tlačítka **▲ / ▼** vyberte položku **PSM** (Paměť nastavení obrazu).
3. Stiskněte tlačítko **▶** a potom tlačítka **▲ / ▼** vyberte položku rozbalovací nabídky **PSM** (Paměť nastavení obrazu).

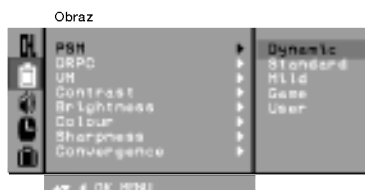

4. Stiskněte tlačítko **OK** nebo tlačítko **◀**.
5. Opakovaným stisknutím tlačítka **MENU** se vrátíte do normálního režimu sledování. Pro obnovení preferovaného nastavení stiskněte opakovaně tlačítko **PSM**, až se zobrazí požadované nastavení obrazu - **Dynamic** (Dynamické), **Standard** (Standardní), **Mild** (Měkké), **Game** (Hry) nebo **User** (Uživatelské). Nastavení obrazu **Dynamic** (Dynamické), **Standard** (Standardní), **Mild** (Měkké), **Game** (Hry) jsou naprogramovány ve výrobě a nelze je měnit.

DRPC (digitální zvýraznění obrazu)

Funkce DRPC zlepší obrysy v tmavých scénách.

1. Stiskněte tlačítko **MENU** a potom tlačítka **▲ / ▼** vyberte nabídku **Picture** (Obraz).
2. Stiskněte tlačítko **OK** nebo **▶** a potom tlačítka **▲ / ▼** vyberte položku **DRPC** (Digitální zvýraznění obrazu).
3. Stiskněte tlačítko **▶** a potom tlačítka **▲ / ▼** vyberte položku **On** (Zapnuto) nebo **Off** (Vypnuto) rozbalovací nabídky **Auto sleep** (Automatické vypnutí).
4. Stiskněte tlačítko **OK** nebo tlačítko **◀**.
5. Opakovaným stisknutím tlačítka **MENU** se vrátíte do normálního režimu sledování.

VM (rychlostní modulace)

Touto funkcí se zdůrazní zaostření obrysů.

1. Stiskněte tlačítko **MENU** a potom tlačítka **▲ / ▼** vyberte nabídku **Picture** (Obraz).
2. Stiskněte tlačítko **▶** a potom tlačítka **▲ / ▼** vyberte **VM** (Rychlostní modulace).
3. Stiskněte tlačítko **▶** a potom tlačítka **◀ / ▶** nastavte položku **VM** (Rychlostní modulace).

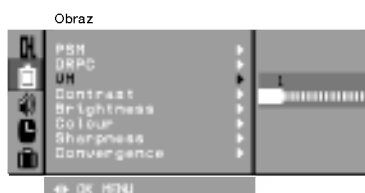

4. Stiskněte tlačítko **OK**.
5. Opakovaným stisknutím tlačítka **MENU** se vrátíte do normálního režimu sledování.

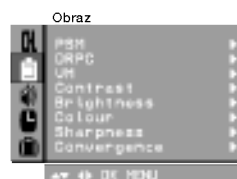

Nabídka
"Picture"
(Obraz)

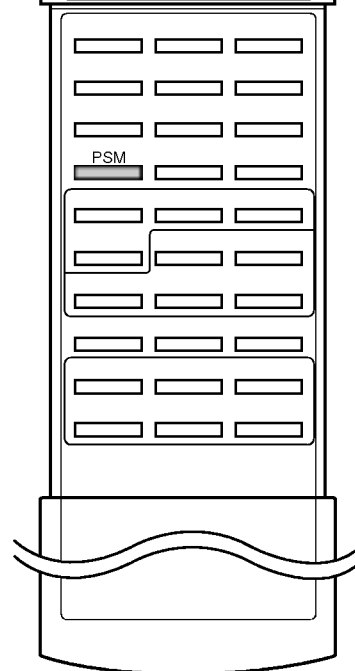
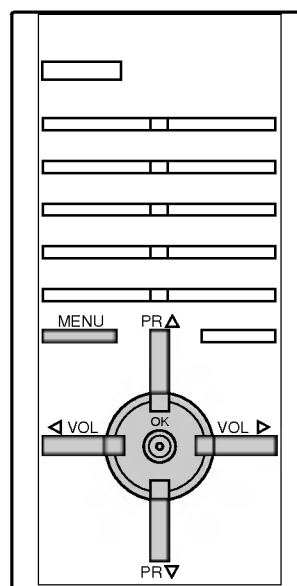

Nastavení obrazu

Nabídka
"Picture"
(Obraz)

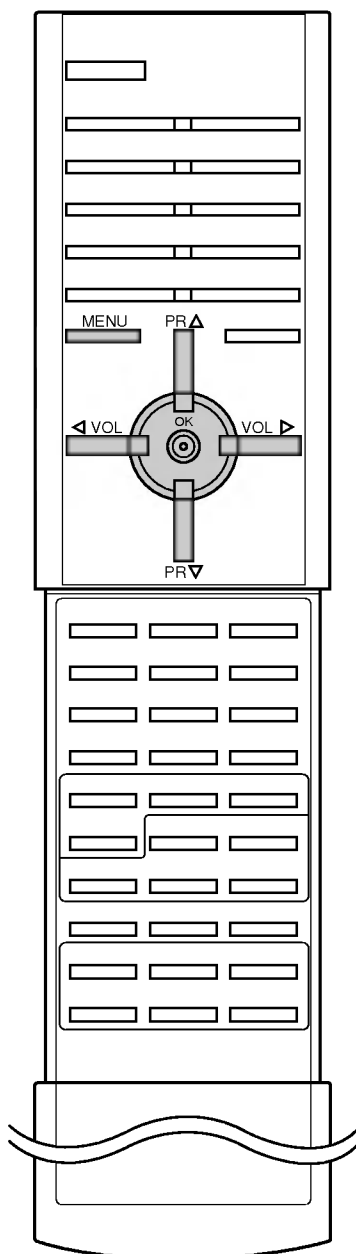

Nastavení obrazu

Podle svých požadavků si u obrazu můžete nastavit kontrast, jas, barevnou sytost, ostrost a podbarvení (pouze u NTSC AV).

1. Stiskněte tlačítko **MENU** a potom tlačítka **▲ / ▼** vyberte nabídku Picture (Obraz).
2. Stiskněte tlačítko **▶** a potom tlačítka **▲ / ▼** vyberte požadovanou položku pro nastavení obrazu - **Contrast** (Kontrast), **Brightness** (Jas), **Colour** (Barva) nebo **Sharpness** (Ostrost).

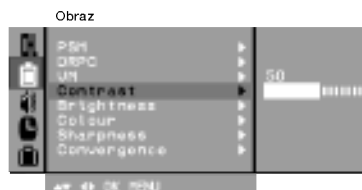

3. Stiskněte tlačítko **▶** a potom tlačítka **◀ / ▶** vyberte položku u každé vedlejší nabídky.



4. Pro uživatelské nastavení obrazu stiskněte tlačítko **OK**.
5. Opakovaným stisknutím tlačítka **MENU** se vrátíte do normálního režimu sledování.

Auto convergence (Automatická konvergence) (volitelně)

Tato funkce Vám umožní během příjmu televizního signálu automatické nastavení barevné konvergence obrazovky. Po první instalaci televizoru nebo jeho přemístění může být obraz nestabilní a mohou se v něm vyskytovat barevné stíny (červený, zelený, modrý). Tento problém můžete vyřešit nastavením barevné konvergence.

1. Stiskněte tlačítko **MENU** a potom tlačítka **▲ / ▼** vyberte nabídku Picture (Obraz).
2. Stiskněte tlačítko **▶** a potom tlačítka **▲ / ▼** vyberte položku **Auto convergence** (Automatická konvergence).
3. Stisknutím tlačítka **▶** se barevná konvergence nastaví automaticky.

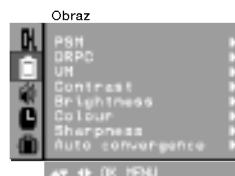

Poznámka:

- a. Bodová barva se bude měnit v pořadí modrá-zelená-červená.
- b. Zajistěte prosím slabé okolní osvětlení v místnosti s televizorem. V jiném případě po dokončení automatické konvergence bude obraz nestabilní nebo se na obrazovce televizoru objeví zpráva "**Ensure lights are dimmed sufficiently**" (Snižte úroveň osvětlení). Jestliže nastane tato situace, budete muset spustit automatickou konvergenci ještě jednou.

Nastavení obrazu

Konvergence (volitelně)

Tato funkce Vám umožní během příjmu televizního signálu nastavení barevné konvergence obrazovky na celé ploše nebo v devíti místech obrazovky. Po první instalaci televizoru nebo jeho přemístění může být obraz nestabilní a mohou se v něm vyskytovat barevné stíny (červený, zelený, modrý). Tento problém můžete vyřešit nastavením barevné konvergence.

1. Stiskněte tlačítko **MENU** a potom tlačítka **▲ / ▼** vyberte nabídku Picture (Obraz).
2. Stiskněte tlačítko **▶** a potom tlačítka **▲ / ▼** vyberte položku **Convergence** (Konvergence).
3. Stiskněte tlačítko **▶** a potom tlačítka **▲ / ▼** vyberte **1** (Celoplošná konvergence) nebo **9 +** (Devítibodová konvergence).

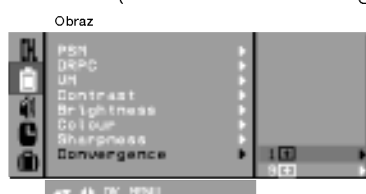

4. Stiskněte tlačítko **▶**. Zobrazení **▲▼◀▶** je vybráno pro červenou složku. Jestliže je kříž **+** nestabilní a jsou vidět tři barevné stíny, je třeba nastavit barevnou konvergenci.

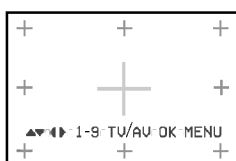

V případě, že je kříž **+** zobrazen bílou barvou, není třeba nastavovat barevnou konvergenci.

5. Stisknutím tlačítka **TV/AV** vyberete zobrazení **▲▼◀▶** pro modrou složku.
6. **Pouze pro výběr 9 (Devítibodová konvergence) +:** Číselnými tlačítky (1 až 9) vyberte pozici, na které chcete nastavit konvergenci.
7. Tlačítka **▲ / ▼ / ◀ / ▶** překryjete zobrazení kříže **+** (červeného nebo modrého) zelenou barvou. Tlačítka **▲ / ▼ / ◀ / ▶** přesunete kříž **+** doleva, doprava, nahoru nebo dolů překryjete.
8. Jestliže je červený a modrý kříž **+** překryt zeleným, změní se barva kříže **+** na žlutou nebo azurovou.
9. Stisknutím tlačítka **OK** uložíte nastavení konvergence.
10. Opakovaným stisknutím tlačítka **MENU** se vrátíte do normálního režimu sledování.

Poznámka:

- a. Pro zrušení nastavení před uložením stiskněte tlačítko **MENU**.
- b. Jestliže je potřeba provést další nastavení po provedení nastavení pomocí **1 +** (Celoplošná konvergence, můžete pro pozici, kterou chcete nastavit použít položku **9 +** (Devítibodová konvergence).
- c. Konvergence nastavte jednotlivě podle vysílacího systému (50 Hz nebo 60 Hz).

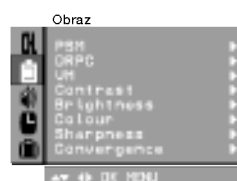

Nabídka
"Picture"
(Obraz)

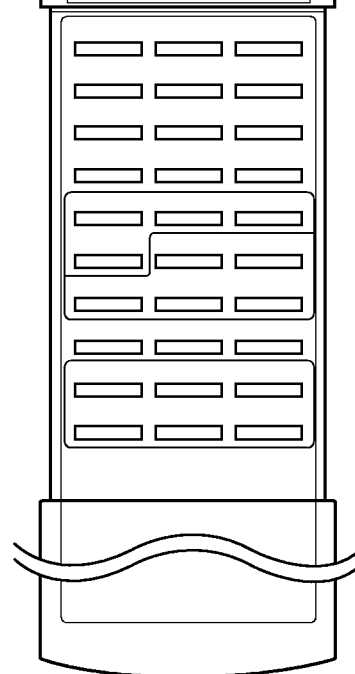
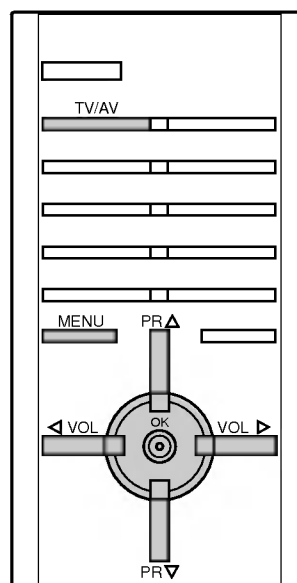

Nastavení obrazu

Formát obrazu

Obraz můžete sledovat v různém formátu - 4:3, 16:9. U některých modelů můžete sledovat televizi v různých obrazových formátech; 16:9, 14:9, Zvětšený, Automatický a 4:3. Opakovaným stisknutím tlačítka **ARC** vyberte požadovaný formát obrazu.

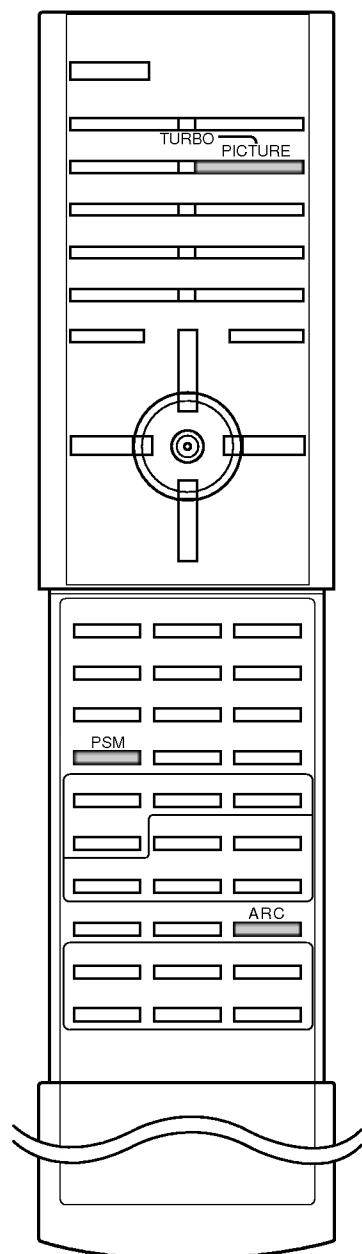

4:3

Jedná se o formát 4:3 běžných televizorů

16:9

Díky režimu 16:9 si můžete během sledování filmů nebo televizních programů i na televizoru užívat formátu, který znáte z biografu (poměr stran 16:9).

14:9

Obraz 14:9 je zobrazen přesně v tomto formátu, ale obraz 4:3 je roztažen nahoru a dolů tak, aby se zaplnila celá obrazovka 14:9. Tlačítka ▲ / ▼ můžete pohybovat obrazovkou nahoru a dolů.

Zoom (Zvětšené zobrazení)

Díky režimu zvětšeným zobrazením můžete využít celou velkou obrazovku televizoru. Obraz 4:3 je roztažen nahoru/dolů a doleva/doprava tak, aby se zaplnila celá obrazovka 16:9. Horní a spodní část obrazu může být oříznuta. Tlačítka ▲ / ▼ můžete pohybovat obrazovkou nahoru a dolů.

Auto (Automaticky)

Když přijímá televizor širokoúhlý signál, automaticky se přepne zobrazení podle tohoto formátu.

Poznámka: V režimu zobrazení dvou oken a v režimu proladování není funkce ARC k dispozici.

Výběr funkce Turbo picture (volitelně)

Jestliže je tato funkce aktivní, bude obraz výraznější a zřetelnější než v normálním režimu. Opakovaným stisknutím tlačítka **TURBO PICTURE** tuto funkci zapnete nebo vypnete.

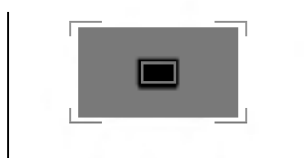

(Funkce Turbo Picture je vypnutá)

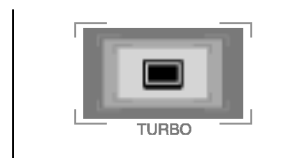

(Funkce Turbo Picture je zapnutá)

Poznámka: Jestliže během aktivované funkce Turbo picture stisknete tlačítko **PSM** funkce Turbo picture se automaticky vypne.

Nastavení zvuku

Tlačítko SSM (paměť nastavení zvuku)

Můžete si vybrat oblíbené nastavení zvuku - Dolby Virtual (volitelně), Flat (Plochá charakteristika), Music (Hudba), Movie (Film) nebo Speech (Řeč) a dále si můžete nastavit charakteristiku pomocí ekvalizéru.

1. Stiskněte tlačítko **MENU** a potom tlačítka **▲ / ▼** vyberte nabídku Sound (Zvuk).
2. Stiskněte tlačítko **▶** a potom tlačítka **▲ / ▼** vyberte položku **SSM** (Paměť nastavení zvuku).
3. Stiskněte tlačítko **▶** a potom tlačítka **▲ / ▼** vyberte položku rozbalovací nabídky **SSM** (Paměť nastavení zvuku).



Dolby Virtual (volitelně)

Díky systému Dolby Virtual si můžete užívat prostorových zvukových efektů.

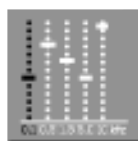

Nastavení kmitočtové charakteristiky zvuku

- a. Stisknutím tlačítka **▶** na nabídce **User** (Uživatel) zobrazíte vedlejší nabídku **User** (Uživatel).
- b. Tlačítka **◀ / ▶** vyberte kmitočtové pásmo.
- c. Tlačítka **▲ / ▼** nastavte požadovanou úroveň v daném pásmu.
- d. Pro uložení změn do položky **User** (Uživatelské nastavení) stiskněte tlačítko **OK**.

Opakovaným stisknutím tlačítka **MENU** se vrátíte do normálního režimu sledování

Pro obnovení preferovaného nastavení stiskněte opakované tlačítko **SSM**, až se zobrazí požadované nastavení zvuku - **Dolby Virtual** (volitelně), **Flat** (Plochá charakteristika), **Music** (Hudba), **Movie** (Film), **Speech** (Řeč) nebo **User** (Uživatelské nastavení).

Nastavení zvuku **Dolby Virtual** (volitelně), **Flat** (Plochá charakteristika), **Music** (Hudba), **Movie** (Film) a **Speech** (Řeč) jsou naprogramovány ve výrobě a nelze je měnit.

Poznámka: Jestliže po odpovídajícím nastavení v nabídce **Sound** (Zvuk) stisknete tlačítko **SSM**, zobrazí se automaticky **User** (Uživatelské nastavení), přestože jste právě nastavili přednastavený režim - **Dolby Virtual** (volitelně), **Flat** (Plochá charakteristika), **Music** (Hudba), **Movie** (Film) nebo **Speech** (Řeč).



Nabídka
"Sound"
(Zvuk)

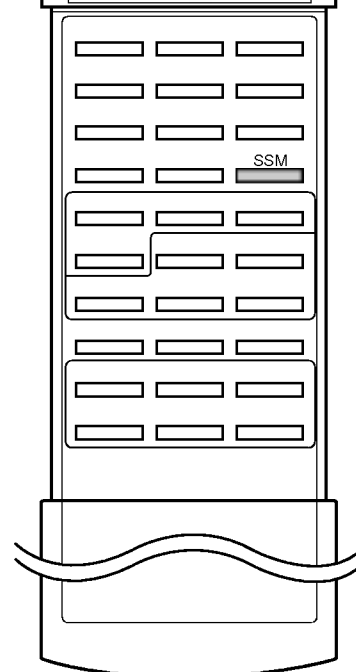
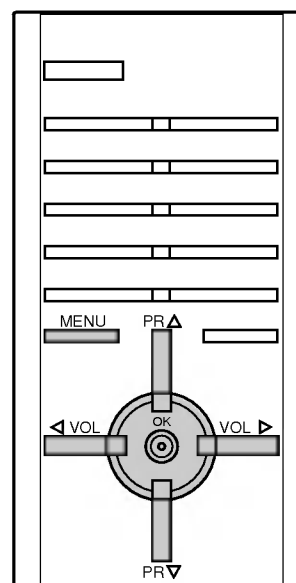

Nastavení zvuku

Nabídka "Sound" (Zvuk)

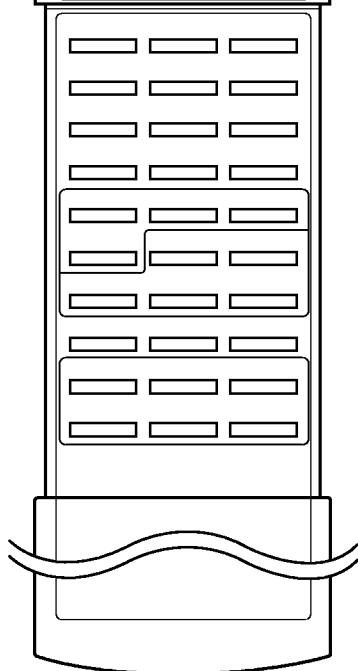
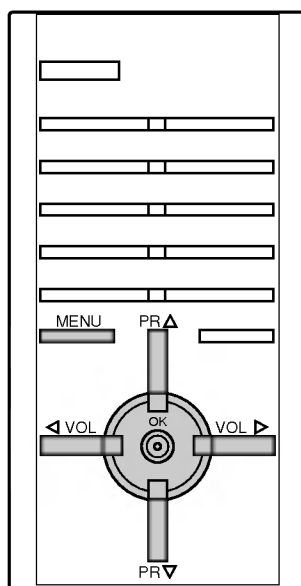

Nastavení zvuku

Můžete nastavit vyvážení, AVL (automatickou úroveň hlasitosti), DBS (Zdůraznění nízkých kmitočtů), TV Speaker (Nastavení hlasitosti reproduktorů televizoru) nebo vyvážení. Jestliže zapnete funkci AVL bude zařízení automaticky udržovat stejnou hladinu hlasitosti i v případech, že přepnete na jinou předvolbu. Jestliže zapnete funkci DBS, zařízení vytvoří dynamický basový zvuk. Funkcí Turbo sound je vytvořen plný zvuk, který znáte z koncertní síně.

1. Stiskněte tlačítko **MENU** a potom tlačítka **▲ / ▼** vyberte nabídku Sound (Zvuk).
2. Stiskněte tlačítko **▶** a potom tlačítka **▲ / ▼** vyberte požadovanou položku pro nastavení zvuku - **AVL**, **DBS**, **TV** (Nastavení hlasitosti reproduktorů televizoru) nebo **Balance** (Vyvážení).

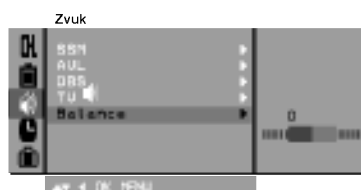

U položek **AVL**, **DBS** a **TV** (Nastavení hlasitosti reproduktorů televizoru) z nabídky **Sound** (Zvuk) můžete vybrat **On** (Zapnout) nebo **Off** (Vypnout). U položky **Balance** (Vyvážení) z nabídky **Sound** (Zvuk) můžete tlačítka **◀ / ▶** v rozbalovací nabídce **Balance** (Vyvážení) nastavit požadované vyvážení zvuku.

3. Opakovaným stisknutím tlačítka **MENU** se vrátíte do normálního režimu sledování.

Poznámka: V režimu *Dolby Virtual* není funkce **AVL** a **DBS** k dispozici.

Výběr funkce Turbo sound (volitelně)

Jestliže je tato funkce aktivní, bude zvuk výraznější a hlasitější než v normálním režimu. Opakovaným stisknutím tlačítka **TURBO SOUND** tuto funkci zapnete nebo vypnete.



(Funkce Turbo Sound je vypnutá)



(Funkce Turbo Sound je zapnutá)

Výběr zvukového výstupu

V režimu AV si můžete vybrat výstupní zvuk pro levou a pravou reproduktorovou soustavu. Pro výběr zvukového výstupu opakovaně stiskněte tlačítko **I/II**.

L+R: Zvukový signál z levého kanálu je odeslán do levé reproduktorové soustavy a zvukový signál z pravého kanálu je odeslán do pravé reproduktorové soustavy.

L+L: Zvukový signál z levého kanálu je odeslán do levé i pravé reproduktorové soustavy.

R+R: Zvukový signál z pravého kanálu je odeslán do levé i pravé reproduktorové soustavy.

Nastavení zvuku

Stereofonní/duální příjem

Když vyberete předvolbu, objeví se na obrazovce informace o zvukovém doprovodu jakmile zmizí číslo předvolby a jméno.

Vysílání	Informace na obrazovce (OSD)
Monofonní	MONO
Stereofonní	STEREO
Duální	DUAL I

Výběr monofonního zvukového doprovodu

V případě, že je stereofonní signál slabý, můžete dvojnásobným stisknutím tlačítka **I/II** přepnout na monofonní režim. V monofonním režimu se zlepší hloubka zvuku. Pro přepnutí do stereofonního režimu stiskněte opět dvakrát tlačítko **I/II**.

Nastavení jazyka pro duální zvukový doprovod

V případě, že je program vysílán ve dvou jazycích (duálně), můžete opakovaným stisknutím tlačítka **I/II** vybrat **DUAL I**, **DUAL II** nebo **DUAL I+II**.

V režimu **DUAL I** je pro zvukový doprovod použit první jazykový doprovod.

V režimu **DUAL II** je pro zvukový doprovod použit druhý jazykový doprovod.

V režimu **DUAL I+II** je z každého reproduktoru slyšet jiný jazykový doprovod.

Příjem v normě NICAM (volitelně)

V případě, že je Váš přijímač vybaven možností příjmu v normě NICAM, můžete přijímat digitální zvuk ve vysoké kvalitě.

Zvukový výstup si můžete vybrat podle typu přijímaného vysílání opakovaným stisknutím tlačítka **I/II**.

1. Jestliže je přijímán monofonní signál v normě NICAM můžete si vybrat **NICAM MONO** nebo **FM MONO**.
2. Jestliže je přijímán stereofonní signál v normě NICAM můžete si vybrat **NICAM STEREO** nebo **FM MONO**. V případě, že je stereofonní signál slabý, přepněte na FM mono.
3. Jestliže je přijímán duální signál v normě NICAM můžete si vybrat **NICAM DUAL I**, **NICAM DUAL II** nebo **NICAM DUAL I+II** nebo **MONO**. Když vyberete FM mono zobrazí se na obrazovce MONO.

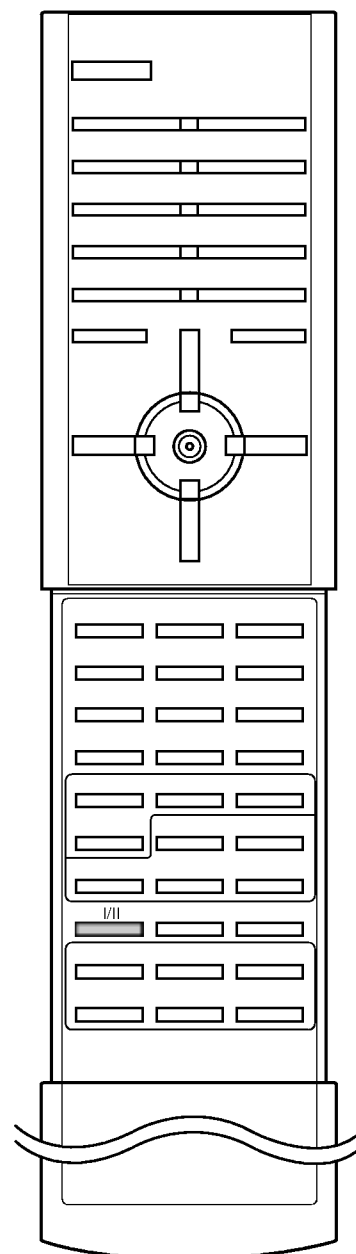

Nastavení času

Nabídka
"Time"
(Čas)

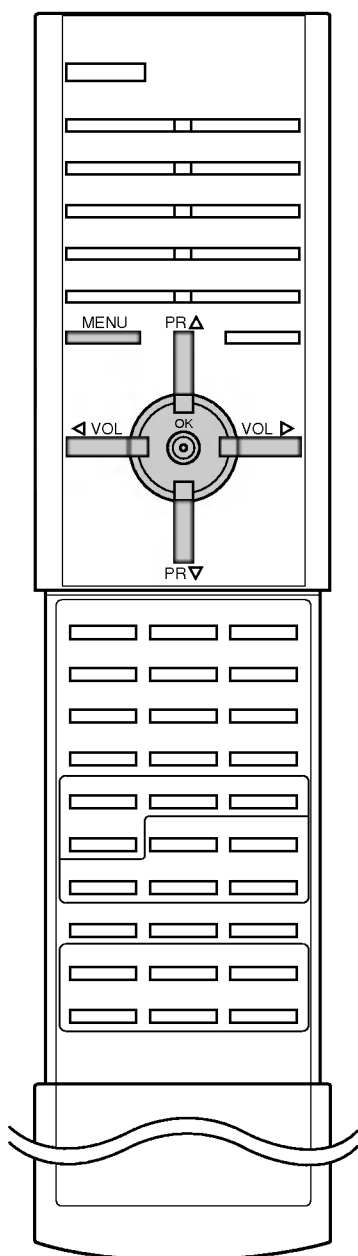

"Clock" (Časování)

1. Stiskněte tlačítko **MENU** a potom tlačítky **▲ / ▼** vyberte nabídku **Time** (Čas).
2. Stiskněte tlačítko **▶** a potom tlačítky **▲ / ▼** vyberte **Time** (Čas).
3. Stiskněte tlačítko **▶** a potom tlačítky **▲ / ▼** nastavte hodiny.

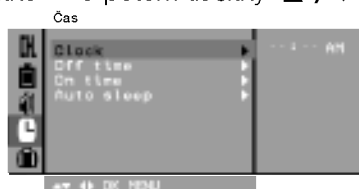

4. Stiskněte tlačítko **▶** a potom tlačítky **▲ / ▼** nastavte minuty.
5. Stiskněte tlačítko **OK**.
6. Opakovaným stisknutím tlačítka **MENU** se vrátíte do normálního režimu sledování.

Čas zapnutí/vypnutí

Jestliže je tato funkce zapnutá, bude se zařízení zapínat a vypínat v nastaveném čase. Před nastavením času vypnutí/zapnutí musíte mít správně nastavený systémový čas televizoru.

1. Stiskněte tlačítko **MENU** a potom tlačítky **▲ / ▼** vyberte nabídku **Time** (Čas).
2. Stiskněte tlačítko **▶** a potom tlačítky **▲ / ▼** vyberte **Off time** (Vypnutí) nebo **On time** (Zapnutí).
3. Stiskněte tlačítko **▶** a potom tlačítky **▲ / ▼** nastavte hodiny.

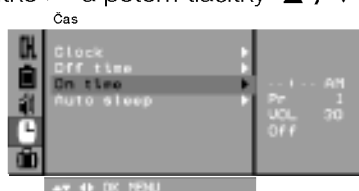

4. Stiskněte tlačítko **▶** a potom tlačítky **▲ / ▼** nastavte minuty.
5. **Pouze pro funkci automatického zapnutí:** Stiskněte tlačítko **▶** a potom tlačítky **▲ / ▼** vyberte číslo předvolby a nastavte úroveň hlasitosti.
6. Stiskněte tlačítko **OK**.
7. Opakovaným stisknutím tlačítka **MENU** se vrátíte do normálního režimu sledování.

Poznámka:

- a. Funkce automatického zapnutí funguje pouze v pohotovostním stavu.
- b. Pro zobrazení zbývajících času zapnutí/vypnutí vyberte nabídku **Time** (Čas).
- c. Jestliže odpojíte zařízení od elektrické sítě, bude systémový čas resetován.
- d. V případě, že do dvou hodin po zapnutí funkcí zapnutí nestisknete žádné tlačítko, zařízení se automaticky přepne do pohotovostního stavu.
- e. Jakmile je čas zapnutí a vypnutí nastaven budou tyto funkce fungovat v nastaveném čase každý den.

Automatické vypnutí

Jestliže nastavíte rozbalovací nabídku **Auto Sleep** (Automatické vypnutí) na **On** (Zapnuto) vypne se televizor automaticky přibližně deset minut po ukončení televizního vysílání.

1. Stiskněte tlačítko **MENU** a potom tlačítky **▲ / ▼** vyberte nabídku **Time** (Čas).
2. Stiskněte tlačítko **▶** a potom tlačítky **▲ / ▼** vyberte **Auto Sleep** (Automatické vypnutí).
3. Stiskněte tlačítko **▶** a potom tlačítky **▲ / ▼** vyberte položku **On** (Zapnuto) nebo **Off** (Vypnuto) rozbalovací nabídky **Auto Sleep** (Automatické vypnutí).
4. Stiskněte tlačítko **OK** nebo **◀**.
5. Opakovaným stisknutím tlačítka **MENU** se vrátíte do normálního režimu sledování.

Ostatní funkce

Režimy TV a AV

Vstupy mohou být nastaveny v režimu TV nebo AV. Režim AV je používán v případě, že je k televizoru připojen videorekordér (VCR) nebo jiné zařízení.

Poznámka: Když je videorekordér připojen k televizoru pomocí zásuvky pro televizní anténu, bude používán v režimu TV. Další podrobnosti naleznete v části "Připojení externích zařízení".

1. Stiskněte tlačítko **MENU** a potom tlačítka **▲ / ▼** vyberte nabídku Special (Speciální).
2. Stiskněte tlačítko **▶** a potom tlačítka **▲ / ▼** vyberte **Input** (Vstup).
3. Stiskněte tlačítko **▶** a v rozbalovací nabídce **Input** (Vstup) vyberte tlačítka **▲ / ▼** položku **TV**, **AV1**, **AV2**, **AV3**, **AV4**, **S-VIDEO4**, **COMPONENT1** nebo **COMPONENT2**.



AV1 : Videorekordér je připojen pomocí konektoru Euro scart 1, který se nachází na zadním panelu zařízení.

AV2 : Videorekordér je připojen pomocí konektoru Euro scart 2, který se nachází na zadním panelu zařízení.

AV3 : Videorekordér je připojen pomocí konektoru AV3 na zařízení.

AV4 : Videorekordér je připojen pomocí konektoru Euro scart 4, který se nachází na zadním panelu zařízení.

S-VIDEO4 : Videorekordér je připojen pomocí konektoru Euro scart 4, který se nachází na zadním panelu zařízení.

COMPONENT1 : Komponentní signál je připojen ke konektoru **COMPONENT1**, který se nachází na zadním panelu zařízení.

COMPONENT2 : Komponentní signál je připojen ke konektoru **COMPONENT2**, který se nachází na zadním panelu zařízení.

4. Opakovaným stisknutím tlačítka **MENU** se vrátíte do normálního režimu sledování.

Stisknutím tlačítka **TV/AV** můžete dále vybrat režim **TV** nebo **AV**.

Nicméně v případě, že budete chtít pokračovat ve sledování televizního vysílání v režimu **TV**, stiskněte tlačítka **▲ / ▼** nebo použijte číselná tlačítka.

Automatické přepínání vstupů AV (volitelně)

V případě, že připojený videorekordér vysílá po zapnutí stavový signál pomocí konektoru Euro Scart, zařízení se přepne automaticky na vstup AV1, AV2 nebo AV4. Nicméně v případě, že budete chtít pokračovat ve sledování televizního vysílání v režimu **TV**, stiskněte tlačítka **▲ / ▼** nebo použijte číselná tlačítka.

Stisknutím tlačítka **TV/AV** se vrátíte do režimů **AV**.



Nabídka
"Special"
(Speciální)

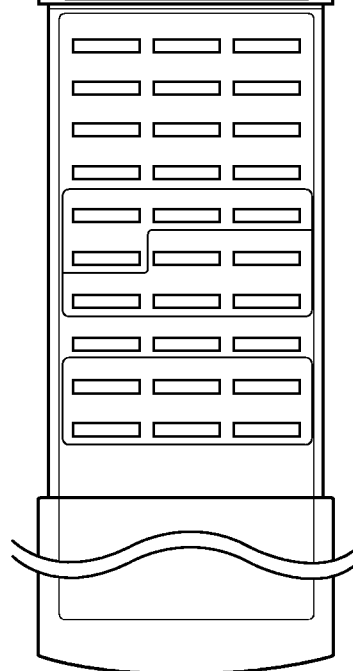
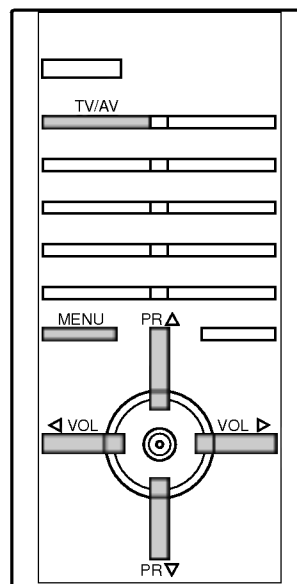

Ostatní funkce

Nabídka "Special" (Speciální)

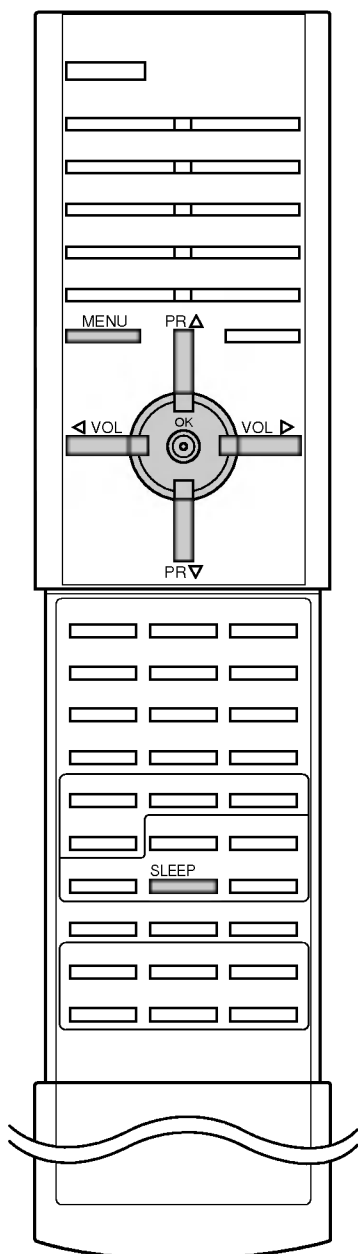

Volba obrazu v obraze - PIP (volitelně)

1. Stisknutím tlačítka **MENU** a tlačítky **▲ / ▼** vyberte nabídku Special (Speciální).
2. Stiskněte tlačítko **▶** a potom tlačítky **▲ / ▼** vyberte **Input** (Vstup).
3. Stiskněte tlačítko **▶** a potom tlačítky **▲ / ▼** vyberte **TV, AV1, AV2, AV3, AV4** nebo **S-VIDEO4**.

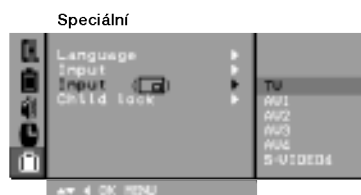

4. Stiskněte tlačítko **OK** nebo **◀**.
5. Opakovaným stisknutím tlačítka **MENU** se vrátíte do normálního režimu sledování.

Dětský zámek

Televizor je nastaven tak, že jej nelze používat bez dálkového ovladače. Tuto funkci můžete použít pro zamezení nepovoleného sledování.

1. Stiskněte tlačítko **MENU** a potom tlačítky **▲ / ▼** vyberte nabídku Special (Speciální).
2. Stiskněte tlačítko **▶** a potom tlačítky **▲ / ▼** vyberte **Child lock** (Dětský zámek).
3. Stiskněte tlačítko **▶** a potom tlačítky **▲ / ▼** vyberte položku **On** (Zapnuto) nebo **Off** (Vypnuto) rozbalovací nabídky **Child lock** (Dětský zámek).
4. Stiskněte tlačítko **OK** nebo **◀**.
5. Opakovaným stisknutím tlačítka **MENU** se vrátíte do normálního režimu sledování.

Jestliže během sledování televizoru v režimu zapnutí dětského zámku stisknete na televizoru libovolné tlačítko, zobrazí se na obrazovce televizoru nápis **Child lock on** (Dětský zámek je zapnut).

Poznámka: Jestliže během zobrazení nabídky stisknete na televizoru libovolné tlačítko, nezobrazí se na obrazovce televizoru nápis **Child lock on** (Dětský zámek je zapnut).

Časovač automatického vypnutí

Předtím, než půjdete spát si nemusíte pamatovat na vypnutí televizoru. Funkce automatického vypnutí přepne po nastaveném čase satelitní přijímač do pohotovostního stavu.

Opakovaným stisknutím tlačítka **SLEEP** nastavte požadovaný čas v minutách. Na obrazovce se zobrazí **⏻---** a potom postupně **10, 20, 30, 60, 90, 120, 180** a **240**. Od nastaveného času začne odpočítávání času do vypnutí televizoru.

Poznámka:

- a. Pro zobrazení zbývajících času do vypnutí pomocí časovač vypnutí stiskněte jednou tlačítko **SLEEP**.
- b. Pro zrušení nastavení časovače automatického vypnutí opakovaně stiskněte tlačítko **SLEEP**, až se na obrazovce objeví **⏻---**.
- c. Přepnutím televizoru do pohotovostního stavu se také zruší nastavený časovač automatického vypnutí.

Funkce PIP (obraz v obraze) (volitelně)

Volitelně:

PIP je volitelná funkce a můžete ji využívat pouze u televizorů, které jsou touto funkcí vybaveny.

Funkcí PIP se zobrazí obraz v obraze.

Zapnutí a vypnutí

Stisknutím tlačítka **PIP** zobrazíte vedlejší obraz.

Dalším stisknutím zrušíte zobrazení vedlejšího obrazu.

Volba vstupního režimu pro vedlejší obraz

Stisknutím tlačítka **INPUT** vyberte vstupní režim pro vedlejší obraz.

Každým stisknutím tohoto tlačítka se postupně zobrazí vstupní režim vedlejšího obrazu, jak je uvedeno níže.

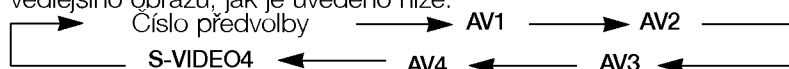

Poznámka: Toto můžete také nastavit v nabídce Special (Speciální).

Přepínání mezi hlavním a vedlejším obrazem

Pro záměnu vedlejšího za hlavní obraz použijte tlačítko **SWAP**.

Volba předvolby pro vedlejší obraz

Stisknutím tlačítek **PR +/-** vyberte předvolbu pro vedlejší obraz.

Vybrané číslo předvolby je zobrazeno hned pod číslem předvolby hlavního obrazu.

Velikost vedlejšího obrazu

Opakovaným stisknutím tlačítka **SIZE** vyberte požadovanou velikost vedlejšího obrazu. Vedlejší obraz se zobrazí následovně.

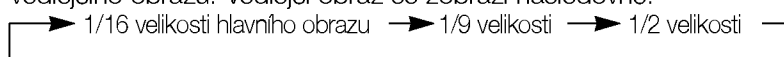

Poznámka: V případě, že vysílací systém hlavního obrazu je jiný než u vloženého obrazu, bude vedlejší obraz zobrazen nepřirozeně. (Příklad: V případě, že hlavní/vedlejší obraz jsou v systému PAL/NTSC).

Zastavení vedlejšího obrazu

Pro zastavení vedlejšího obrazu stiskněte tlačítko **STILL**.

Dalším stisknutím zrušíte zastavený obraz.

Poloha vedlejšího obrazu

Opakovaným stisknutím tlačítka **POSITION** vyberte požadovanou pozici vedlejšího obrazu. Pozice vedlejšího obrazu se mění ve směru hodinových ručiček.

Proladování předvoleb

Tato funkce Vám umožní prohledávat všechny uložené stanice pomocí 12 zmenšených obrazů a oblíbenou předvolbu můžete zaměnit za hlavní obraz.

Stisknutím tlačítka **SCAN** zobrazíte 12 zmenšených obrazů.

Ve vybraných vedlejších obrazech jsou prohledávány všechny uložené stanice. Stisknutím tlačítka **SCAN** zrušíte zobrazení zmenšených obrazů.

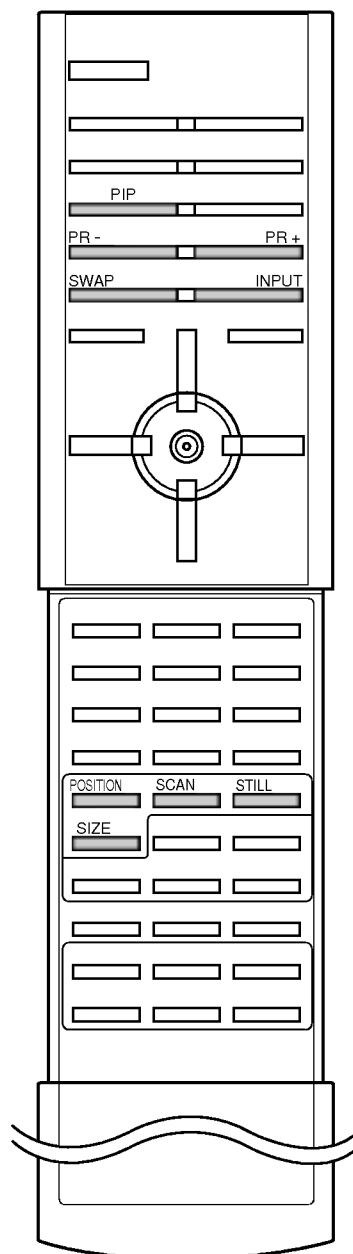

Teletext (volitelně)

Teletext (nebo TOP text) je volitelnou funkcí zařízení, a proto ji můžete využívat pouze u televizorů, které jsou touto funkcí vybaveny.

Teletext je služba, která je vysílána zdarma většinou televizních stanic a poskytuje aktuální informace o novinkách, počasí, televizních programech, kurzech akcí a dalších informacích.

Dekodér teletextu, kterým je vybaven tento televizor je kompatibilní se systémy SIMPLE, TOP a FASTEXT. SIMPLE (standardní teletext) sestává z určitého počtu stránek, které lze vybírat přímým zadáním odpovídajícího čísla stránky. TOP a FASTEXT jsou moderní metody, kterými lze přistupovat k informacím v teletextu.

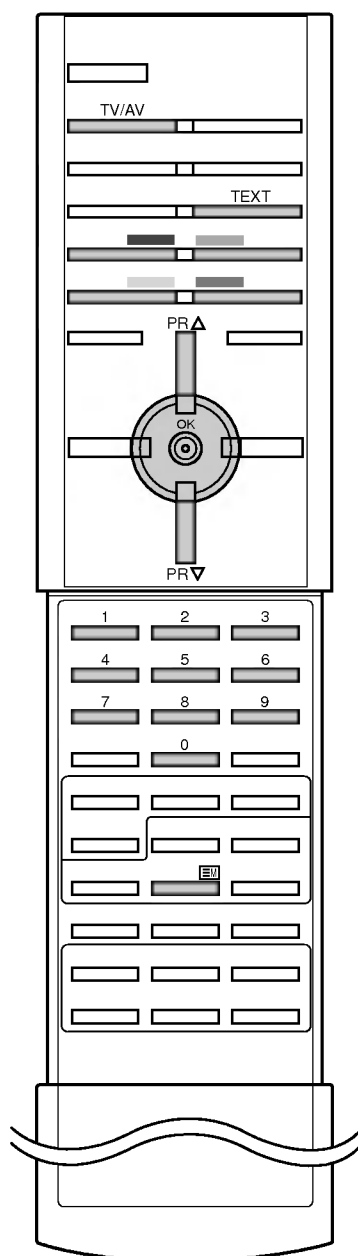

Zapnutí/vypnutí

Stisknutím tlačítka **TEXT** zapnete teletext. Na obrazovce se objeví úvodní nebo naposledy prohlížená stránka teletextu.

V záhlaví stránky se zobrazí dvě čísla stránek, název televizní stanice, datum a čas. První číslo je Vaše volba stránky, zatímco druhé číslo zastupuje právě zobrazenou stránku.

Pro vypnutí teletextu stiskněte tlačítko **TEXT** nebo tlačítko **TV/AV**. Zobrazí se naposledy vybraný režim.

SIMPLE text

Výběr stránky

1. Číselnými tlačítky vyberte požadované číslo stránky (třímístné číslo). Jestliže během zadávání čísla stránky stisknete nesprávné číslo, musíte dokončit třímístné číslo a potom můžete zopakovat zápis čísla znovu.
2. Tlačítka **▲ / ▼** můžete použít pro výběr předcházející nebo následující stránky.

Programování barevného tlačítka v režimu seznamu

Jestliže je televizor v režimu SIMPLE text, TOP text nebo FASTEXT, stiskněte tlačítko **LIST** pro přepnutí do režimu LIST (Seznam).

Podle Vašeho výběru si můžete nastavit čtyři barevně kódované stránky teletextu, které potom můžete zobrazit pouhým stisknutím barevného tlačítka na dálkovém ovladači.

1. Stiskněte barevné tlačítko.
2. Číselnými tlačítky vyberte stránku, kterou chcete naprogramovat.
3. Stiskněte tlačítko **OK**. Potom je vybraná stránka uložena jako vybraná stránka. Od tohoto okamžiku můžete požadovanou stránku zobrazit pouhým stisknutím barevného tlačítka.
4. Zbývající tři tlačítka můžete naprogramovat stejným způsobem.

Teletext (volitelně)

TOP text (volitelně)

Průvodce uživatele zobrazí ve spodní části čtyři políčka - červené, zelené, žluté a modré. Žluté pole označuje následující skupinu a modré pole označuje následující blok.

Výběr bloku/skupiny/stránky

1. Modrým tlačítkem můžete přecházet z bloku na blok.
2. Žlutým tlačítkem můžete přejít na následující skupinu s automatickým přeskočením do následujícího bloku.
3. Zeleným tlačítkem můžete přejít na následující existující stránku s automatickým přeskočením do následujícího bloku. Alternativně můžete také použít tlačítko ▲.
4. Červeným tlačítkem se můžete vrátit na předcházející výběr. Dále můžete také použít tlačítko ▼.

Přímý výběr stránky

Stejně jako v režimu SIMPLE teletext, si můžete v režimu TOP vybrat stránku zapsáním třímístného čísla pomocí číselných tlačítek.

FASTEXT

Barevným políčkům, které se nacházejí ve spodní části obrazovky jsou přiřazeny teletextové stránky, které si můžete vybrat stisknutím odpovídajícího barevného tlačítka.

Page selection

1. Stisknutím tlačítka  vyberte úvodní stránku.
2. Stránky, které jsou uvedeny v barevných polích ve spodní části obrazovky můžete vybírat barevnými tlačítky na dálkovém ovladači.
3. Stejně jako v režimu SIMPLE teletext, si můžete v režimu FASTEXT vybrat stránku zapsáním třímístného čísla pomocí číselných tlačítek.
4. Tlačítka ▲ / ▼ můžete použít pro výběr předcházející nebo následující stránky.

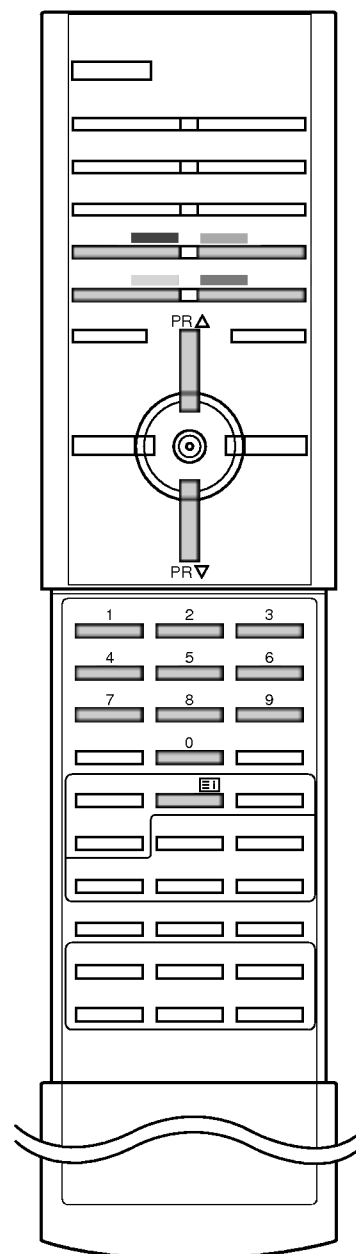

Teletext (volitelně)

Speciální funkce teletextu

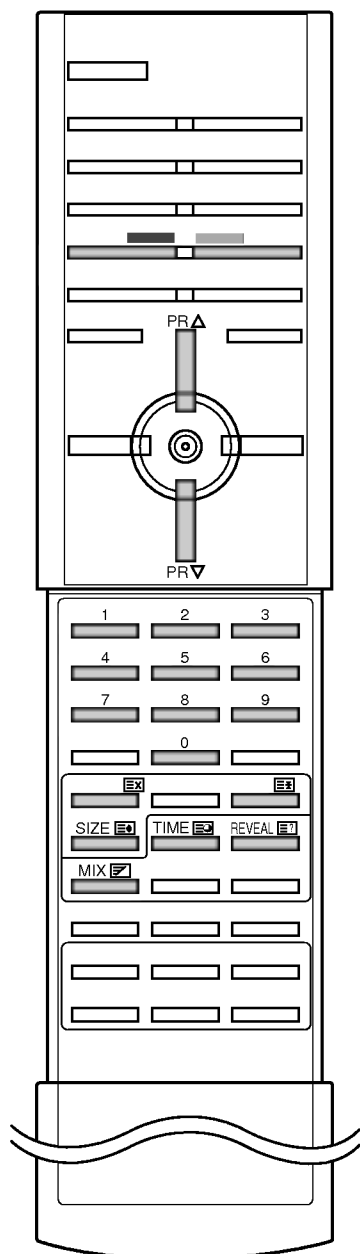

ODHALIT

Stisknutím tohoto tlačítka zobrazíte skryté informace, jako jsou řešení kvízů nebo hádanek. Dalším stisknutím tohoto tlačítka se obnoví původní zobrazení.



VELIKOST

Stisknutím tohoto tlačítka se zobrazí dvojnásobná velikost písma. Stisknutím tohoto tlačítka se zvětší horní polovina stránky. Dalším stisknutím tohoto tlačítka se zvětší spodní polovina stránky. Pro návrat do normálního zobrazení stiskněte toto tlačítko ještě jednou.



AKTUALIZOVAT

V tomto okamžiku bude na obrazovce zobrazen televizní program, zatímco teletext načítá novou teletextovou stránku. V levém horním rohu bude zobrazena ikona . Jakmile je k dispozici aktualizovaná stránka, změní se ikona na číslo stránky. Pro zobrazení aktualizované teletextové stránky stiskněte toto tlačítko.



PŘIDRŽET

Zastaví automatickou změnu stránky, která nastává v případě, že se stránka skládá ze dvou a více podstránek. Počet podstránek a zobrazená podstránka je obvykle uvedena na obrazovce pod časem. Jestliže je stisknuto toto tlačítko objeví se v levé části obrazovky ikona zastavení a bude potlačeno načítání dalších podstránek. Pro pokračování v načítání podstránek stiskněte toto tlačítko znovu.



MIX

Zobrazí obrázky nalezené během vyhledávání. Pro vypnutí obrazu televizního programu stiskněte toto tlačítko ještě jednou.



ČAS

Jestliže je během sledování televizního programu stisknuto toto tlačítko objeví se v pravém horním rohu obrazovky čas. Pro odstranění zobrazeného času stiskněte toto tlačítko ještě jednou. V režimu teletextu slouží toto tlačítko pro výběr podstránek. Číslo podstránky je zobrazeno ve spodní části obrazovky. Pro přidržení nebo změnu podstránky stiskněte červené/zelené tlačítko, tlačítka / nebo číselná tlačítka. Dalším stisknutím ukončíte tuto funkci.

Připojení externích zařízení

K televizoru můžete připojit další zařízení, jako je videorekordér, kamera, atd.

Vaše zařízení se můžete lišit od níže uvedeného zobrazení.

Konektor pro připojení antény

1. Pomocí koaxiálního kabelu propojte konektor RF OUT na Videorekordéru s anténním vstupem na zadním panelu televizoru.
2. Anténní kabel připojte do konektoru pro připojení antény na videorekordéru.
3. Kanál videorekordéru uložte na předvolbě 0 pomocí postupu uvedeného v části "Ruční ladění předvoleb".
4. Vyberte číslo předvolby, na kterém je uložen kanál videorekordéru.
5. Na videorekordéru stiskněte tlačítko pro přehrávání **PLAY**.

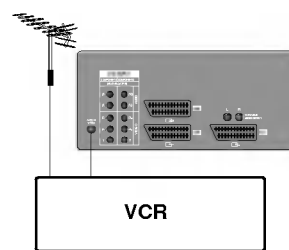

Konektorové zásuvky Euro scart

1. Propojte konektorovou zásuvku Euro scart na videorekordéru s konektorovou zásuvkou **Euro scart 1, 2** nebo **4** na televizoru.
2. Na videorekordéru stiskněte tlačítko pro přehrávání **PLAY**.

V případě, že připojený videorekordér vysílá po zapnutí stavový signál pomocí konektoru **Euro Scart 1, 2** nebo **4**, zařízení se přepne automaticky na vstup **AV1, AV2** nebo **AV4**. Nicméně v případě, že budete chtít pokračovat ve sledování televizního vysílání v režimu **TV**, stiskněte tlačítka **▲ / ▼** nebo použijte číselná tlačítka.

Dále můžete také pro výběr vstupu **AV1, AV2** nebo **AV4** stisknout tlačítko **TV/AV** na dálkovém ovladači televizoru. Na obrazovce se objeví přehrávaný program z videorekordéru.

Televizní programy si můžete také z televizoru nahrávat na videokazety.

Poznámka:

- a. Signály typu **RGB**, tzn. signály červené, zelené a modré složky mohou být vybrány pouze na konektoru **Euro scart 1 a AV1**. Tyto signály vysílá například dekodér pro placenou televizi, hry nebo foto CD jednotky, atd.
- b. V případě, že máte současně připojeny videorekordéry ke konektorovým zásuvkám **Euro scart 1,2 a 4**, můžete přijímat signál pouze přes **AV2**.
- c. Na konektoru **Euro scart 4** není k dispozici obrazový výstup.

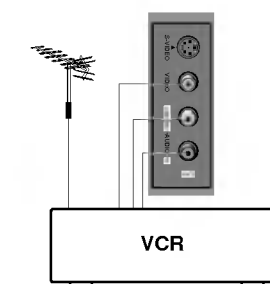
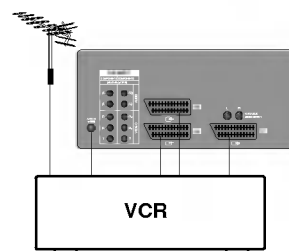

Vstupní konektory AUDIO/VIDEO

1. Výstupní audio/video konektor videorekordéru připojte ke vstupním audio/video konektorům na televizoru.
2. Pro výběr vstupu **AV3** stiskněte tlačítko **TV/AV**.
3. Na videorekordéru stiskněte tlačítko pro přehrávání **PLAY**.
Na obrazovce se objeví přehrávaný program z videorekordéru.

Poznámka: V případě, že máte monofonní videorekordér, připojte audio kabel z videorekordéru ke vstupnímu konektoru **AUDIO L/MONO** na televizoru.

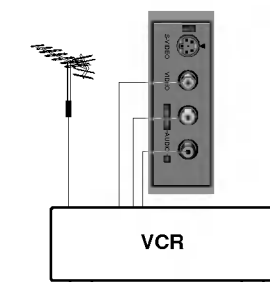

Připojení externích zařízení

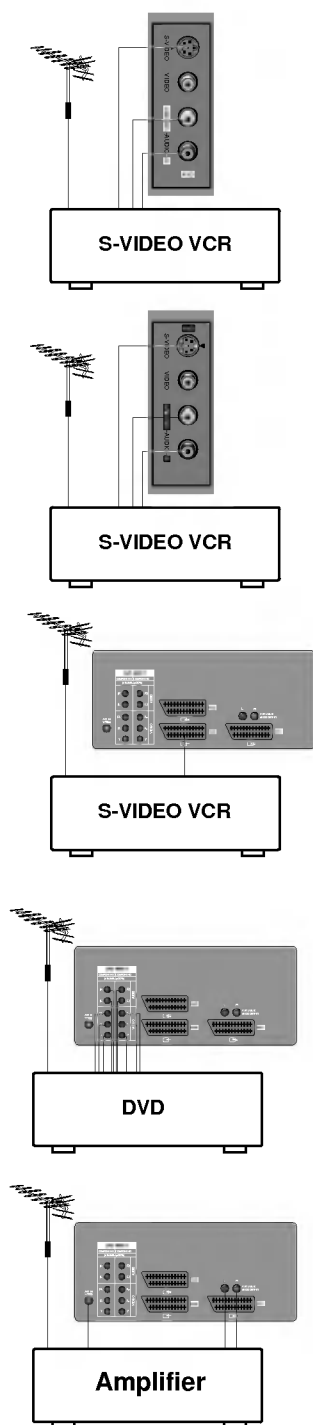

Vstupní konektory S-VIDEO/AUDIO (S-AV)

Jestliže připojíte videorekordér S-VIDEO ke vstupnímu konektoru S-VIDEO na televizoru, zlepší se obraz.

1. Obrazový výstupní S-VIDEO konektor videorekordéru připojte ke vstupnímu konektoru **S-VIDEO** nebo **Euro scart 4** na televizoru.
2. Zvukový výstupní konektor videorekordéru vybaveného konektorem **S-VIDEO** připojte k výstupním konektorům **AUDIO** na televizoru.
3. Opakovaným stisknutím tlačítka **TV/AV** vyberte vstup **AV3** nebo **S-VIDEO4**.
4. Na videorekordéru stiskněte tlačítko pro přehrávání **PLAY**.
Na obrazovce se objeví přehrávaný program z videorekordéru.

***Poznámka:** V případě, že máte současně připojeny videorekordéry ke konektorovým zásuvkám **S-VIDEO** a **VIDEO**, můžete přijímat signál pouze přes **S-VIDEO**.*

Vstupní konektory pro komponentní signál

1. Výstupní konektory COMPONENT VIDEO (Y Cb Cr, Y Pb Pr, Y B-Y R-Y nebo Y PB PR) DVD přehrávače připojte ke vstupnímu konektoru **DVD INPUT VIDEO** (Y PB PR) na televizoru.
2. Zvukový výstupní konektor DVD přehrávače připojte ke vstupním konektorům **DVD INPUT AUDIO** na televizoru.
3. Stisknutím tlačítka **TV/AV** nebo **MULTIMEDIA** vyberte vstup **COMPONENT1** nebo **COMPONENT2**.
4. Na DVD přehrávači stiskněte tlačítko pro přehrávání **PLAY**.
Na obrazovce se objeví přehrávaný program z DVD přehrávače.

***Poznámka:** Zvukový doprovod z DVD přehrávače bude na výstupu, ale obrazový signál z DVD přehrávače nebude na výstupu.*

Výstupní konektory audio s možností nastavení úrovně (AUDIO OUT)

Konektory pro připojení k Hi-Fi soupravě se nacházejí na zadním panelu - L pro levý kanál a R pro pravý kanál.

V případě, že máte připojen k televizoru zesilovač s reproduktorovými soustavami, můžete si přes zesilovač přehrávat zvukový doprovod z televizoru. V případě, že stisknete tlačítko **MUTE**, budou ztišeny reproduktory televizoru a externí reproduktorové soustavy.

