



DVD-SPELARE

BRUKSANVISNING

MODELL : DVX8651/DVX8751/
DVX8951



Innan du ansluter, startar eller gör några inställningar av produkten läs igenom hela den här bruksanvisningen noggrant.



VAR FÖRSIKTIG

RISK FÖR ELEKTRISKA
STÖTAR ÖPPNA INTE



Varning: För att minska risk för elektriska stötar, avlägsna inte apparatens hölje eller bakstycke. Det finns inga delar inuti som användaren själv kan justera. Överlåt underhåll och reparationer till personer med lämplig utbildning.



Varning: För att minska risken för brand eller elektriska stötar, se till att apparaten inte utsätts för droppande eller stänkande vatten, regn eller annan fukt. Placera inte vattenfyllda objekt, så som vaser, på apparaten.

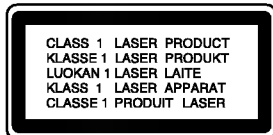

Varning: Den här DVD-spelaren fungerar med hjälp av ett lasersystem. Om du använder kontrollerna, gör ändringar eller utför procedurer på annat sätt än det som här beskrivs kan detta leda till att du utsätts för farlig strålning.



Varning: För att förhindra att du utsätts för direkt laserstrålning öppna inte höljet. Laserstrålningen blir synlig när höljet är öppet.



Varning: Titta aldrig rakt in i laserstrålen.



Var försiktig: Placera inte den här apparaten i ett litet utrymme så som en bokhylla eller liknande.



Den här produkten har tillverkats för att uppfylla de normer för radiostörning som beskrivs i EC-DIREKTIV 89/336/EC, 93/68/EC och 73/23/EC.

Om Copyrights:

Det är enligt lag förbjudet att kopiera, sända, visa, kabelsända, spela för publik och hyra ut upphovsrättskyddat material utan tillstånd. Den här produkten har en kopieringsskyddsfunktion som har utvecklats av Macrovision. Kopieringsskydd har spelats in på vissa skivor. Om du spelar av och sedan spelar upp en sådan skiva kommer ett ljud att höras. Den här produkten använder teknologi för kopieringsskydd som skyddas av vissa patent i USA och andra upphovsrättigheter som innehas av Macrovision Corporation och andra ägare. Denna teknologi används med tillstånd av Macrovision Corporation, och är endast avsedd för användning av enskilda personer och annan begränsad visning om inte annat anges av Macrovision Corporation. Det är förbjudet att försöka kopiera produkten eller montera isär den i syfte att studera hur den är uppbyggd.

FÖRBRUKARNA MÅSTE VARA MEDVETNA ATT INTE ALLA HÖG DEFINITION TV APPARATER ÄR FULLT KOMPATIBLA MED DENNA PRODUKT OCH KAN IBLAND FÖRSTÖRA BILDEN. I FALL DU UPPLIVER 525 ELLER 625 BILDPROBLEM MED PROGRESSIVA SKANNINGEN, ANBEFALLER VI ATT DU FÖRÄNDRAR ANSLUTNINGEN TILL "STANDARD DEFINITION" UTGÅNG. OM DU HAR FRÅGOR OM VÅRA TV-APPARATERS KOMPATIBILITET MED 525P OCH 652P DVD SPELARE, VÄNLIGEN KONTAKTA SERVICETJÄNSTEN.

SERIENUMMER:

Serienumret finns på enhetens baksida. Detta nummer är unikt för den här enheten och gäller inte andra enheter. Skriv ned den information som frågas efter här och behåll den här bruksanvisningen som ett köpebevis.

Modellnummer _____

Serienummer _____

Inköpsdatum _____

Inledning

Inledning 4

Symboler som används i den här bruksanvisningen	4
Om symboldisplayen ☹	4
Om skivorna	4
Skötsel av skivorna	4
Förvaring av skivor	4
Rengöring av skivor	4
Typer av spelbara skivor	5
Regionskod	5
Skivrelaterade termer	6
Frontpanel	7
Displayfönster	7
Fjärrkontroll	8
Fjärrkontrollstyrning	8
Inställning av batteri i fjärrkontrollen	8

Installering och konfigurering 9

Konfigurera spelaren	9
Anslutningar till DVD-spelare	9
Video och audioanslutningar till din TV	9
Audioanslutning till din TV	9
Audioanslutning till tillvalsutrustning	10
Skärmdisplay	11
Fältikoner för tillfällig feedback	11
De första inställningarna	12
Allmän drift	12
SPRÅK	12
• Meny Språk	12
• Disk Audio / Subtitel / Meny	12
Display	12
• TV Aspekt	12
• Display Sätt	12
• Progressiv Skan	13
• Välj TV Utgång	13
AUDIO	13
• Dolby Digital / DTS / MPEG	13
• Samplingsfrekvens	13
• DRC	14
• Vokal	14
Andra	14
• PBC	14
• Automatisk Spel	14
• B.L.E. (Svartnivåns utbredning)	14
• DivX(R) VOD	14
Lås (FÖRÄLDRAFUNKTION)	15
• Klassificering	15
• Lösenord	15
• Landskod	15

Drift 16

Spela en DVD eller video-CD-skiva	16
Konfigurering av uppspelning	16

Allmänna egenskaper 16

Gå till en annan TITEL	16
Gå till ett annat KAPITEL/SPÅR	16
Sök	16
Ändra audiokanal	16
Stillbild och uppspelning scen för scen	17
Slow Motion	17
Random (Slumpvis)	17
Repeat A-B	17
Repeat	17
3D-surround	17
Tidssökning	17
Zoom	18
Märkessökning	18

Speciella DVD-funktioner 18

Kontrollera innehållet på DVD-skivor: menyer ..	18
Titelmeny	18
Skivmeny	18
Kameravinkel	18
Ändra audiospråk	18
Textremsor	18

Spela en audio-CD eller MP3/WMA-skiva ... 19

Egenskaper hos Audio-CD och

MP3 / WMA-skivor	20
Paus	20
Gå tillbaka till ett annat spår	20
Repeat Spår/Alla/Av	20
Sök	20
Random (Slumpvis)	20
Repeat A-B	20
3D-surround	20

Programuppspelning 21

Upprepa programmerade spår	21
Ta bort ett spår från listan "Program"	21
Ta bort hela programlistan	21

Titta på en JPEG-skiva 22

Bildserie	22
Stillbild	22
Flytta till en annan Fil	22
Zoom	22
Rotera bilden	22
Lyssna på MP3/WMA-musik när en bild visas ..	22

Avspelning av DVD VR formaterad skiva .. 23

Underhåll och service 23

Spela upp en DivX-filmskiva 24

Ytterligare funktioner 25

Minne för sista scenen	25
Skärmläckare	25
Val av system	25
Ställa in videoläge	25
Kontrollera andra TV-apparater med fjärrkontrollen	25

Referens 26

Språkkoder	26
Landskoder	26
Felsökning	27
Specifikationer	27

Inledning

Läs igenom den här bruksanvisningen noga och behåll den för framtida användning.

Den här bruksanvisningen ger information om drift och underhåll av din DVD-spelare. Om du behöver lämna in apparaten på service, kontakta en auktoriserad reparatör.

Symboler som används i den här bruksanvisningen

 Blixtsymbolen varnar dig för att innanför produktens hölje finns farlig spänning som kan utgöra en risk för elektriska stötar.

 Utropstecknet vill uppmärksamma dig på att det finns viktiga instruktioner om underhåll/service.

 Anger att det finns faror som kan orsaka skada på apparaten eller annan materiell skada.



Observera:

Avser uppmärksamma dig på speciell information eller speciella driftegenskaper.

Tipps:

Anger att det är ett tips eller annan information för att göra uppgiften lättare.

En avdelning med någon av följande symboler i titeln kan endast användas till skivor som har denna symbol.

-  DVD och stängd DVD±R/RW
-  Video-CD
-  Audio-CD
-  MP3-skivor
-  WMA-skivor
-  JPEG-skivor
-  DivX-skivor

Om symboldisplayen

“  ” kan visas på din TV-skärm under drift och anger att den funktion som beskrivs i den här bruksanvisningen inte är tillgänglig för just den DVD-skivan.

Om skivorna

Skötsel av skivorna

Rör inte skivans uppspelningssida. Håll skivan i dess kanter så att den inte får några fingeravtryck. Sätt aldrig papper eller tejp på skivan.



Förvaring av skivor

När du har spelat en skiva, placera den i sitt fodral. Lämna inte skivorna i direkt solljus eller på varma platser och lämna dem aldrig i en parkerad bil som står i solen.



Rengöring av skivor

Fingeravtryck och damm på skivorna kan göra att bild- och ljudkvaliteten försämras. Innan du börjar spela skivan rengör den med en ren trasa. Torka av skivan från mitten och utåt.



Använd inte starka lösningsmedel som till exempel alkohol, bensen, thinner, rengöringsmedel som säljs i butikerna eller antistatiska sprayer som är avsedda för äldre vinylskivor.

Typer av spelbara skivor

	DVD (skivor på 8 cm / 12 cm)
	Video-CD (VCD) (skivor på 8 cm / 12 cm)
	Audio-CD (skivor på 8 cm / 12 cm)

Vidare kan man spela DivX-filer, DVD -R, DVD +R, DVD -RW, DVD +RW, Kodak Picture-CD, SVCD och CD-R / CD-RW med audiotitlar, MP3, WMA och/eller JPEG-filer.



Det indikerar produktens särdrag som kan spela av DVD-RW skivor inspelade i Video Recording format.

Observera:

- Beroende på inspelningsutrustning eller själva CD-R/RW-skivan (eller DVD -R, DVD +R, DVD -RW, DVD +RW) kan vissa CD-R/RW (eller DVD -R, DVD +R, DVD -RW, DVD +RW) inte spelas på apparaten.
- Fäst ingen försegling eller etikett på någon sida av skivan (varken på översidan eller på uppspelningssidan).
- Använd inte CD-skivor med ojämn form (tex. hjärtformade eller åttakantiga) eftersom detta kan leda till att fel uppstår.

Om DVD och video-CD

Vissa av uppspelningsfunktionerna hos DVD och video-CD-skivor har programmerats av tillverkaren. Den här apparaten spelar upp DVD och video-CD-skivor i enlighet med hur den programmerats av tillverkaren, därför kan det hända att vissa uppspelningsegenskaper inte är tillgängliga och att andra funktioner har lagts till.

Tillverkad med licens från Dolby Laboratories. "Dolby", "Pro Logic", och den dubbla D-symbolen är varumärken tillhörande Dolby Laboratories.

DTS och DTS Digital Out är varumärken tillhörande Digital Theater Systems, Inc.

Regionskod

Den här DVD-spelare har utformats och tillverkats för att spela upp DVD-skivor med regionskod "2". Den här apparaten kan endast spela upp DVD-skivor som är märkta "2" eller "ALL".



Om regionskoder

- På de flesta DVD-skivor finns en glob med ett eller flera siffror som syns tydligt på omslaget. De här siffrorna ska stämma överens med din DVD-spelares regionskod för att du ska kunna spela den skivan.
- Om du försöker spela upp en DVD-skiva med en annan regionskod än din DVD-spelares regionskod visas meddelandet "Checka Regionskod" på TV-skärmen.

Skivrelaterade termer

DVD ±R / DVD ±RW

DVD -R och DVD +R är två olika standard för DVD och andra enheter med inspelningsmöjligheter. Det här formatet innebär att man endast kan spela in information på DVD-skivan en enda gång. DVD +RW och DVD -RW är två format för omskrivningsbara media, dvs. att DVD-innehållet kan raderas och spelas in igen. Ensidiga skivor kan innehålla upp till 4,38 gigabyte och tvåsidiga skivor kan innehålla dubbelt så mycket. Det finns inga ensidiga inspelningsbara skivor med dual layer.

VCD (video-CD)

På en VCD finns det plats för upp till 74 minuter (650 MB) eller 80 minuter (700 MB) MPEG-1 full-motion-video tillsammans med stereoljud av hög kvalitet.

MPEG

MPEG är ett internationellt format för video och audiokompression. MPEG-1 används för att koda video för VCD och ger möjlighet att spela in flerkanaligt surroundljud som till exempel PCM, Dolby Digital, DTS och MPEG-audio.

MP3

MP3 är ett populärt komprimeringsformat som används för digitala ljudfiler och ger väldigt hög kvalitet nära CD-kvalitet.

WMA

Windows media audio-fil. En typ av kodning / avkodning som har utvecklats av Microsoft Corp.

JPEG

Joint Pictures Expert Group. JPEG är ett komprimerat filformat som gör det möjligt att spara bilder utan begränsningar för antalet färger.

DivX

DivX är namnet på en revolutionerande ny videocodec som baseras på komprimeringsstandarden MPEG-4 för videofiler. Du kan spela upp DivX-filmer med den här DVD-spelaren.

PBC: Playback Control (gäller endast video-CD)

PBC finns för video-CD (VCD) version 2.0 skivformat. Med hjälp av PBC kan du interagera med system med hjälp av menyer, sökfunktioner eller andra typiska datorlika funktioner. Dessutom finns det möjlighet att spela upp stillbilder med hög upplösning som finns på skivan. VCD-skivor som inte har (Version 1.1) fungerar på samma sätt som audio-CD.

Titel (gäller endast DVD-skivor)

En titel är oftast en avdelning av DVD-skivan. Till exempel så skulle huvudfunktionen kunna vara titel 1, en dokumentär där man beskriver hur filmen gjordes kan vara titel 2 och intervjuer med medverkande kan vara titel 3. Varje titel har ett referensnummer som gör det möjligt för dig att lätt hitta den.

Kapitel (endast DVD)

Ett kapitel är en del av en titel som till exempel en filmscen eller en av de olika intervjuerna. Varje kapitel har ett kapitelnummer för att du lättare ska kunna hitta det. På en del skivor finns inga kapitel.

Scen (VCD)

På en video-CD med PBC-funktioner (playback control) kallas rörliga bilder och stillbilder "scener". Varje scen visas på menyskärmen och tilldelas ett scennummer för att du ska kunna hitta den scen du letar efter. En scen består av ett eller flera spår.

Spår

Ett distinkt element för audiovisuell information, som till exempel bild eller ljudspår för ett visst språk (DVD) eller ett musikstycke på en video eller audio-CD. Varje spår ges ett spårnummer för att du ska kunna hitta det spår du vill. DVD-skivor gör det möjligt att ha ett videospår (med flera vinklar och flera audiospår).

Frontpanel

DVX8651

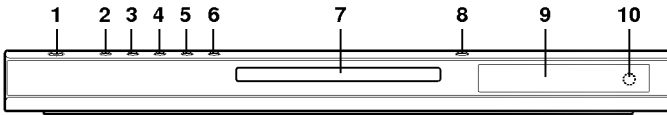

DVX8751

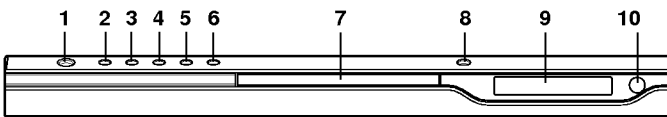

DVX8951



1. **HUVUDSTRÖMBRYTARE**
Slår PÅ och stänger AV spelaren.
2. **PLAY (▶)**
Startar uppspelning.
3. **PAUSE (||)**
Pausar uppspelning. Tryck flera gånger på den här knappen om du vill spela upp en film scen för bild.
4. **STOP (■)**
Stoppas uppspelning.
5. **Reverse Scan/Skip (◀◀ / ◀◀)**
Gå tillbaka till förra kapitlet / spåret eller till början. Håll den nedtryckt i två sekunder om du vill snabbspola bakåt.
6. **Forward Skip/Scan (▶▶ / ▶▶)**
Gå till nästa kapitel /spår Håll den nedtryckt i två sekunder om du vill snabbspola framåt.
7. **Skivtallrik**
Sätt in en skiva här
8. **OPEN / CLOSE (▲)**
Öppnar eller stänger skivtallriken.
9. **Displayfönster**
Visar spelarens aktuella status.
10. **Fjärrsensor**
Rikta DVD-spelarens fjärrkontroll hitåt.

Displayfönster

Visar spelarens aktuella funktion:
Uppspelning, paus mm.

DVD DVD isatt
CD Audio CD inmatad.
VCD Video-CD isatt
SVCD Super Video CD inmatad.
MP3 MP3 eller WMA-skiva inladdad

A C B, ALL Indikerar upprepningsläge

Indikerar kodning DTS
och Dolby digital på
den aktuella skivan.

CHP/TRK Anger
aktuellt kapitel eller
spårnummer

Anger total
speltid/förfluten speltid

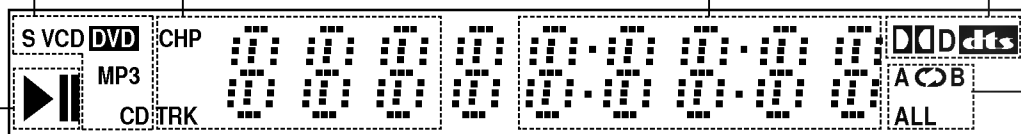

Fjärrkontroll

OPEN / CLOSE
Öppnar eller stänger skivtallriken.

POWER
Slår PÅ eller stänger AV spelaren.

Sifferknapparna 0-9
Väljer numererade objekt i en meny.

CLEAR
Tar bort ett spårnummer på programlistan eller ett märke på MARKER SEARCH-meny.

SCAN (◀◀ / ▶▶)
Söka bak- eller framlänges.

PAUSE/STEP (||)
Pausar tillfälligt uppspelning/tryck upprepade gånger på den här knappen för att spela upp filmen bild för bild.

PLAY (▶)
Startar uppspelning.

DVD MENU
Ger tillgång till en DVD-skivas meny.

◀ ▶ ▲ ▼ (vänster/höger/upp/ned) •
Väljer ett objekt i meny.

ENTER •
Bekräftar menyvalet.

DISPLAY
Används för att ändra inställningar på displayen.

AUDIO •
Väljer audiospråk (DVD).

SUBTITLE •
Väljer ett språk för textremsor.

ANGLE •
Väljer en kameravinkel på DVD-skivan om det finns tillgängligt.

SETUP •
Visar eller döljer setup-meny.

TV Kontrollknappar

TV POWER:
Slår TV:n på eller av.

TV PR/CH +/-:
Väljer TV kanalen.

TV VOL +/-:
Justerar TV volymen.

AV
Väljer TV ursprunget.

SKIP (◀◀ / ▶▶)
Gå till nästa kapitel eller spår. Återvänds tillbaka till det aktuella kapitlets (eller spårets) början eller hoppar till föregående kapitel eller spår.

STOP (■)
Stoppas uppspelning.

TITLE
Visar titelmeny, om det är tillgängligt.

RETURN
Förflyttar inställningsmenyn, visar video CD med PBC.

- **MARKER**
Markerar en punkt under uppspelning.
- **SEARCH**
Visar MARKER SEARCH-meny.
- **PROGRAM**
Startar eller avslutar programmets redigeringsläge.
- **ZOOM**
Förstora videobilden.
- **REPEAT**
Upprepar kapitel, spår, titel, alla.
- **A-B**
Upprepar sekvens.
- **RANDOM**
Spelar upp spår i slumpmässig ordning.
- * Denna knapp används inte.

Fjärrkontrollstyrning

Rikta fjärrkontrollen mot fjärrsensor och tryck på knapparna.



Använd inte gamla och nya batterier tillsammans och använd aldrig olika typer av batterier, så som standard, alkaliska mm., tillsammans.

Installering av batteri i fjärrkontrollen

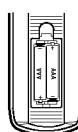

Avlägsna batterihöljet på baksidan av fjärrkontrollen och sätt in två batterier (storlek AAA) + och - vänd dem åt rätt håll.

Installering och konfigurering

Konfigurera spelaren

Bild och ljud av andra TV-, eller videoapparater i närheten kan störas under uppspelning. Om detta sker, placera spelaren längre bort från den apparat som störs eller tag ut skiva och stäng av enheten.

Anslutningar till DVD-spelare

Det finns flera olika sätt att ansluta apparaten beroende på vilken TV och annan utrustning du har. Se bruksanvisning till din TV och annan utrustning efter behov för ytterligare information.

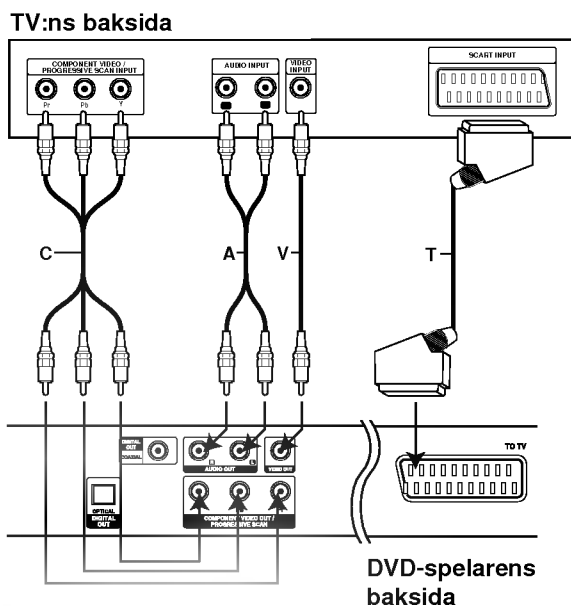

Varning:

TV Output Select funktionen måste ställas in för användning av COMPONENT VIDEO OUT/PROGRESSIVE SCAN- och SCART uttag (se "Välj TV Utgång" på sidan 13.)

Video och audioanslutningar till din TV

Se till att DVD-spelare har anslutits direkt till TV:n och inte till en video, annars kan DVD-bilden störas av kopieringskyddsfunktionen.

Video: Anslut VIDEOUTGÅNGEN på DVD-spelaren till videoingången på TV:n med hjälp av videokabeln (V).

SCART: Anslut SCART-utgången till TV:n på DVD-spelaren till motsvarande SCART-uttag på TV:n med hjälp av SCART-kabeln (T).

Component Video (Coleller Stream®): Anslut COMPONENT VIDEO OUT/PROGRESSIVE SCAN kontakterna på DVD spelaren till de motsvarande ingångskontakterna på TV med hjälp av en Y Pb Pr kabel (C).

Progressiv Skanning (ColellerStream® pro):

- Om du använder hög definition eller "digital-ready" TV-apparat kan du utnyttja DVD spelarens progressiva skannings uteffekt för att se den högsta möjliga video upplösningen.
- Om din TV-apparat inte är kompatibel med Progressive Scan formatet, visas det en förstörd bild när du försöker aktivera Progressiva Skanningen på DVD spelaren.

Observera:

- Inställ Progressive till ON "På" på inställningsmenyn och se s. 13 för att motta progressivsignal.
- Inställ Progressive till OFF "Av" genom att ta ur skivan och stänga skivtallriken. Försäkra dig att NO DISC "ingen skiva" visas i displayfönstret. Tryck sedan på STOP och håll nere i ca fem sekunder förr du lösgör.
- Progressiva skanningen fungerar inte med analog video anslutningar (gul VIDEO OUT kontakt).

Audioanslutning till din TV:

Anslut vänster och höger AUDIOUTGÅNGAR på DVD-spelaren till vänster och höger audioingångar på TV:n (A) med hjälp av audiokablarna. Anslut inte DVD-spelarens AUDIOUTGÅNG till hörluringången (inspelningsdäck) på ditt audiosystem.

Audioanslutning till tillvalsutrustning

Anslut DVD-spelaren till tillvalsutrustning för audioutgångar

DVD-spelarens baksida

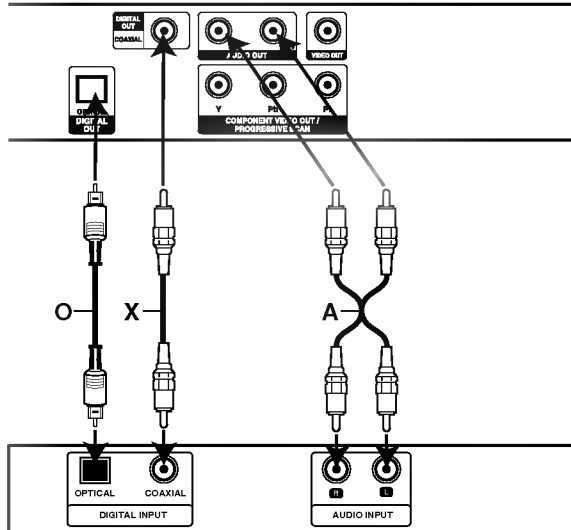

Förstärkare (spelare)

Förstärkare med 2-kanaligt analogt stereoljud eller Dolby Pro Logic II / Pro Logic: Anslut vänster och höger AUDIOUTGÅNG på DVD-spelaren till vänster och höger ingångar på din förstärkare, spelare eller stereosystem med hjälp av två audiokablar (A).

Förstärkare som har 2-kanaligt digitalt stereoljud (PCM) eller audio- / videospelare utrustade med en multikanalsavkodare (Dolby Digital™, MPEG 2 eller DTS): Anslut en av DVD-spelarens DIGITALA AUDIOUTGÅNGAR (OPTICAL O eller COAXIAL X) till motsvarande uttag på din förstärkare. Använd en digital (optical O eller coaxial X) audiokabel.

Digitalt flerkanaligt ljud

En anslutning för digitalt flerkanaligt ljud ger bästa ljudkvalitet. Till detta behöver du en flerkanaligt audio- / videospelare som stödjer en eller flera av de audioformat som stöds av din DVD-spelare som till exempel MPEG 2, Dolby Digital och DTS. Se efter i spelarens bruksanvisning och kontrollera vilka logotyper som finns på spelarens framsida.

Observera:

- Om audioformatet inte stämmer överens med de funktioner din spelare har hörs ett högt, brusigt ljud eller inget ljud alls.
- Sexkanaligt digitalt ljud via en digital anslutning kan enbart användas om din spelare har en digital flerkanalsavkodare.
- Om du vill visa DVD-skivans audioformat på skärmen, tryck på audio.

Skärmdisplay





Du kan visa allmän uppspelningsstatus på TV-skärmen. Vissa saker kan ändras med hjälp av menyn. För att använda skärmdisplayen:

1. Tryck på DISPLAY under uppspelning.
2. Tryck på ▲ / ▼ för att markera ett objekt. Det valda objektet markeras.
3. Tryck på ◀ / ▶ om du vill ändra inställningen. Du kan också använda sifferknapparna om du så vill (tex. genom att skriva in titelnummer). För vissa funktioner måste du trycka på ENTER för att inställningen ska verkställas.







Observera:

- Visa skivor har kanske inte alla de funktioner som visas nedan.
- Om du inte trycker på någon knapp på mer än 10 sekunder kommer skärmdisplayen att försvinna.



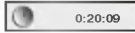

Fältikoner för tillfällig feedback

-  Repeat av titel
-  Repeat av sekvens
-  Registrera ett märke
-  Märkessökningsmeny
-  Återuppta spelning härifrån
-  Handlig förbjuden eller inte tillgänglig



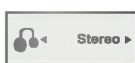

Exempel: Skärmdisplay vid spelning av en DVD-skiva

Objekt	Valmetod
Titelnummer  1 / 3 ▶	◀ / ▶, siffror ENTER
Kapitelnummer  1 / 12 ▶	◀ / ▶, siffror ENTER
Tidssökning  0:20:09	Siffror, ENTER
Audiospråk och digitalt outputläge Subtitle language  1 ENG DDD ▶ 3/2.1CH	◀ / ▶ eller AUDIO
Textspråk  1 ENG ▶	◀ / ▶ eller SUBTITLE
Vinkel  1 / 3 ▶	◀ / ▶ eller ANGLE
Ljud  3D SUR ▶	◀ / ▶

Exempel: Skärmdisplay vid spelning av en VCD

Objekt	Valmetod
Spårnummer (Eller PBC-läge)  1 / 3 ▶	◀ / ▶, siffror ENTER
Tidssökning  0:20:09	Numbers ENTER
Audiokanal  Stereo ▶	◀ / ▶ eller AUDIO
Ljud  3D SUR ▶	◀ / ▶

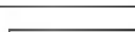
Exempel: Skärmdisplay vid spelning av en DivX-filmskiva

Objekt	Valmetod
Spårnummer  1 / 3 ▶	◀ / ▶, siffror ENTER
Tidssökning  0:20:09	siffror, ENTER
Audiospråk och digitalt outputläge Subtitle language  1 MP3 2/0 CH	◀ / ▶ eller AUDIO
Textspråk  1 ENG ▶	◀ / ▶ eller SUBTITLE
Ljud  3D SUR ▶	◀ / ▶

De första inställningarna

Med hjälp av setup-menyn kan du göra flera olika justeringar av objekt så som bild och ljud. Du kan också ställa in språk för textremsorna och setup-menyn bland annat. Om du vill ha mer information om varje setup-meny-objekt, se sidorna 12 till 15.

Visa och dölja menyn:

Om du vill visa menyn tryck SETUP. Om du trycker på SETUP en andra gång kommer du tillbaka till den första skärmbilden.

Gå tillbaka till nästa nivå:

Tryck på ► på fjärrkontrollen.

Gå tillbaka till föregående nivå

Tryck på ◀ på fjärrkontrollen.

Allmän drift

1. Tryck på SETUP. Setup-menyn visas.
2. Använd ▲ / ▼ för att välja önskat alternativ och tryck sedan ► för att gå till nästa nivå. Skärmen visar aktuell inställning för det valda objektet och den visar också alternativa inställningar.
3. Använd ▲ / ▼ för att markera ditt andra alternativ och tryck sedan ► för att gå till den tredje nivån.
4. Använd ▲ / ▼ för att välja önskad inställning och tryck sedan ENTER för att bekräfta ditt val. Vissa objekt kräver några ytterligare steg.
5. Tryck på SETUP eller PLAY för att avsluta setup-menyn.

Språk

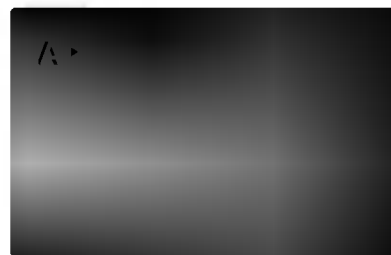

Meny Språk

Välj ett språk för setup-menyn och skärmdisplay.

Disk Audio / Subtitel / Meny

Välj önskat språk för audiospår (skivaudio), textremsor och skivmeny.

Originell: Innebär originalspråk som skivan spelades in på.

Andra Språk: För att välja ett annat språk tryck på sifferknapparna och sedan ENTER för att skriva in den 4-siffriga språkkoden som du hittar i listan i referenskapitlet. Om du skriver in fel språkkod, tryck på CLEAR.

Display

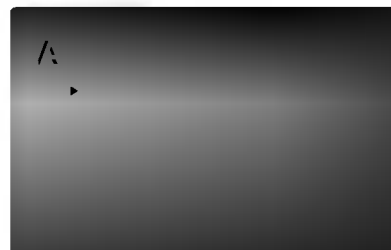

TV Aspekt

4:3: Välj det här formatet när du ansluter en 4:3 standard-TV.

16:9: Välj det här formatet när du använder en 16:9 vidskärms-TV.

Display Sätt

Displaylägeinställning fungerar bara när TV-formatet är inställt på "4:3".

Brevlåda: Visar en bred bild med band på skärmens övre och nedre del.

Pan Skan: Visar automatiskt en bred bild på hela skärmen och tar bort de delar som inte passar in.

Progressiv Skan

Progressive Scan Video skaffar bilder av högsta kvalitet med mindre dallring. Om du använder Component Video kontakterna för anslutning till TV eller monitor som är kompatibel med progressiva skanningens signal, inställ Progressive Skan till "På".

Att slå på progressiva skanningen:

Anslut komponent ut kontakten på DVD spelaren till ingångskontakten på monitor/TV-apparat och inställ din TV-apparat/ monitor till Component Input.

1. Välj "Progressive Skan" på Display-menyn och tryck sedan på ►.

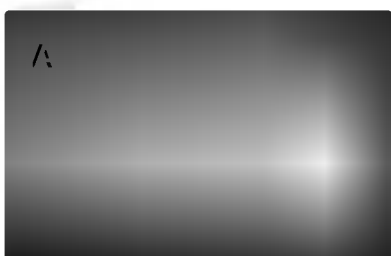

2. Välj "På" med hjälp av ▲ / ▼ knapparna.

3. Tryck på ENTER för att bekräfta valet. Bekräftande meny visas.

Observera:

Om din TV-apparat inte är kompatibel med Progressive Scan formatet, visas det en förstörd bild när du försöker aktivera Progressiva Skanningen på DVD spelaren.

4. När den bekräftande menyn visas på din skärm, belysas Cancel "Annullera" som normalvärde. Använd ◀ / ▶ knapparna för att belysa Enter.
5. Vid tryck på ENTER inställs spelaren till Progressivt skanningsläge.

Varning:

Efter att du har inmatat sättningen för progressiva skanningens utgång, kan du se bilder endast på en TV-apparat eller monitor kompatibel med progressiv skanning. Om du har inställt Progressiva skanningen till ON av misstag, måste du sätta om apparaten. Först, ta ur skivan som är inladdad i DVD spelaren. Näst, tryck på STOP (■) en gång till och håll nere i fem sekunder förr du lösgör. Videoutgången återinsätts till standard sättning och bilden visas igen på en konventionell analog TV eller monitor.

Välj TV Utgång

Ställ in spelarens TV Output Select funktion enligt TV:ns anslutningstyp.

YPbPr: När TV:n är ansluten till COMPONENT VIDEO OUT/PROGRESSIVE SCAN uttaget på DVD-spelaren.

RGB: När TV:n är ansluten till SCART (RGB signal) uttaget

AUDIO

Varje DVD-skiva har ett stort antal audioalternativ. Ställ in spelarens AUDIOalternativ efter den typ av audiosystem du använder.

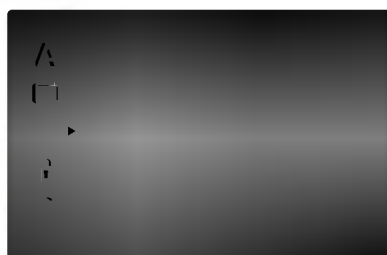

Dolby Digital / DTS / MPEG

Bitströmning: Välj "Bitströmning" om du har anslutit DVD-spelarens DIGITALA UTGÅNG till en förstärkare eller annan utrustning med Dolby Digital, DTS eller MPEG-avkodare.

PCM (för Dolby Digital / MPEG): Välj den här när den är ansluten till en tvåkanalig digital stereoförstärkare. DVD-skivor som är kodade i Dolby Digital eller MPEG kommer automatiskt att mixas ned till tvåkanaligt PCM-ljud.

Av (för DTS): Om du väljer "Av" sänds inte DTS-signalen genom den DIGITALA UTGÅNGEN.

Samplingsfrekvens

Om din spelare INTE klarar 96 kHz signaler, välj 48 kHz. När det här valet görs konverterar enheten automatiskt alla signaler på 96 kHz till 48 kHz så att ditt system kan avkoda dem.

Om din spelare eller förstärkare klarar signaler på 96 kHz, välj 96 kHz. När du har gjort detta val låter enheten alla typer av signaler passera utan att processas ytterligare.

Kontrollera din förstärkares dokument för att kontrollera vilka funktioner den har.

DRC

Med DVD-formatet kan du höra ett programs ljud på det bästa och mest verkliga sättet som är möjligt tack vare digital audioteknologi.

Du kanske vill komprimera den dynamiska räckvidden av audiooutput (skillnaden mellan de högsta ljuden och de tystaste). Detta gör att du kan lyssna på en film på en lägre volym utan att tappa ljudskärpa. Ställ in DRC på on om du vill använda den här effekten.

Vokal

Ställ den här i På bara om du spelar en flerkanalig karaoke-DVD. Karaokekanalerna på skivan blandas med normalt stereoljud.

Andra

PBC, Automatisk Spel, B.L.E. och DivX(R) VOD sättningsarna kan ändras.

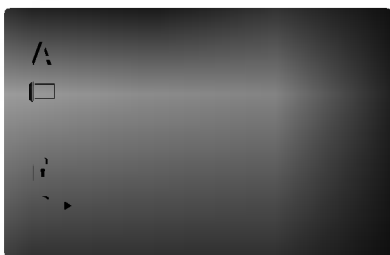

PBC

Ställ in Playback Control (PBC) till På eller Av.

På: Video-CD med PBC spelas upp med PBC.

Av: Video-CD med PBC spelas på samma sätt som Audio CD.

Automatisk Spel

Du kan ställa in DVD-spelaren så att en DVD-skiva börjar spela automatiskt när en DVD-skiva sätts in.

Om du ställer Automatisk Spel i På kommer den här DVD-spelaren att söka efter den titel som har den längsta uppspelningstiden och sedan spela upp den titeln automatiskt.

På: Automatisk Spel-funktionen är aktiv.

Av: Automatisk Spel-funktionen är inte aktiv.

Observera:

Auto-play-funktionen kanske inte fungerar på vissa DVD-skivor.

B.L.E. (Svartnivåns utbredning)

Används för att välja svartnivån av avspelade bilder. Inställ din preferens och monitorns förmåga.

På: Utbredd grå skala. (0 IRE avklippt)

Av: Standard grå skala. (7.5 IRE avklippt)

Observera:

B.L.E. funktionen verkar endast med ett NTSC system.

DivX(R) VOD

Du kan visa endast DivX DRM (Digital Right Management) Registreringskoden till din apparat.



Registreringskoden används för VOD (Video-On-Demand) serviceagent. Du kan köpa eller hyra krypterad biofil.

Observera:

En hyrt DivX VOD fil har flera alternativ om begränsningar på beskådningen som visat nedan.

- Visar hur många gånger kan du se filmen.

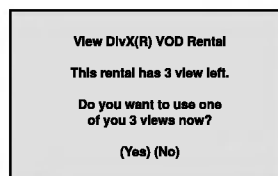

- Upphörd förhyrning.

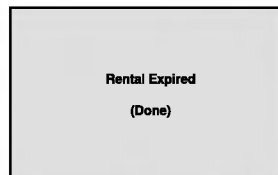

- Visar felaktig Display the auktorisation.

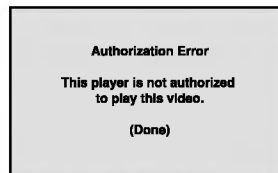

Lås (FÖRÄLDRAFUNKTION)



Klassificering

Vissa filmer innehåller scener som inte är lämpliga för barn att se. Många av dessa skivor innehåller information som fungerar som en föräldrafunktion vilken finns på hela skivan eller delar av skivan. Filmer och scener har getts betyg från 1 till 8, beroende på land.

Vissa skivor visar mer passande scener som ett alternativ. Med hjälp av föräldrafunktionen kan du se till att dina barn inte får tillgång till de scener som ligger under de betyg du väljer och på så sätt kan du hindra dem från att se material du inte anser passande.

1. Välj "Klassificering" på LÅS-menyn och tryck sedan ►.
2. För att få tillgång till funktionerna Klassificering, Lösenord och Landskod måste du skriva in en 4-siffrig säkerhetskod du själv har skapat. Om du inte har skrivit in en säkerhetskod än ombes du att göra detta.

Skriv in en 4-siffrig kod och tryck på ENTER. Skriv in den igen och tryck på ENTER för att bekräfta. Om du gör fel tryck i så fall på CLEAR innan du trycker på ENTER.

3. Välj ett betyg från 1 till 8 genom att använda ▲ / ▼.

Klassificering 1-8: Betyg ett (1) har flest restriktioner och betyg (8) är den minst restriktiva.

Lös

Om du markerar lås upp avaktiveras föräldrafunktionen och hela skivan spelas upp.

Observera:

Om du ställer in ett betyg på spelaren kommer alla filmscener med det betyget eller lägre att spelas. Scener med högre betyg spelas inte om det inte finns någon alternativ scen på skivan. Alternativet måste ha samma betyg eller lägre. Om inget passande alternativ hitta stannar uppspelningen. Du måste skriva in ett 4-siffrig lösenord eller ändra inställningen för att spela skivan.

4. Tryck på ENTER för att bekräfta ditt val och tryck sedan SETUP för att stänga menyn.

Lösenord

Du kan skriva in ett lösenord eller ändra det.

1. Välj et lösenord på LÅS-menyn och tryck sedan ►.
2. Följ steg 2 som visas till vänster (Klassificering). "Byta" eller "Ny" markeras.
3. Skriv in en ny 4-siffrig kod och tryck sedan ENTER. Skriv in den igen för att bekräfta.
4. Tryck SETUP när du vill avsluta menyn.

Om du glömmet din säkerhetskod

Om du glömmet din säkerhetskod kan du ta bort den på följande sätt:

1. Tryck SETUP för att visa setup-menyn.
2. Skriv in det 6-siffriga numret "210499" så rensas säkerhetskoden.
3. Skriv in en ny kod som beskrivs ovan.

Landskod

Skriv in koden till det land/område där DVD-skivan fick sina betyg i enlighet med listan i referenskapitlet.

1. Välj "Landskod" i LÅS-menyn och tryck sedan ►.
2. Följ steg 2 som visas till vänster (Klassificering).
3. Välj det första tecknet genom att använda knapparna ▲ / ▼.
4. Tryck på ENTER och välj det andra tecknet genom att använda knapparna ▲ / ▼.
5. Tryck på ENTER för att bekräfta ditt val av landskod.

Drift

Spela en DVD eller video-CD-skiva

Konfigurering av uppspelning

1. Slå på TV:n och välj en av videokällorna som är ansluten till DVD-spelaren.
2. Slå på audiosystemet (om sådant finns) och välj källa ansluten till DVD-spelaren.
3. Tryck på OPEN/CLOSE för att öppna skivtallriken och lägg den skiva du önskar spela där med uppspelningssidan nedåt.
4. Tryck OPEN/CLOSE för att stänga skivtallriken. Den börjar automatiskt att spelas upp. Om den inte börjar spelas tryck på PLAY.

Ibland kan det hända att skivmenyn visas istället:

DVD

Använd knapparna ◀ ▶ ▲ ▼ för att välja den titel/kapitel du vill visa och tryck sedan på ENTER för att starta. Tryck på TITLE eller DVD MENU för att gå tillbaka till menyskärmen.

VCD

Använd sifferknapparna för att välja spår och tryck sedan på RETURN för att gå tillbaka till menyskärmen. Menyinställningar och driftprocedurer kan vara olika. Följ instruktionerna på varje menyskärm. Du kan också stänga Av PBC (se "PBC" på sidan 14).

Observera:

- Om en föräldrafunktion är aktiverad och skivan inte håller sig innanför de betyg som har ställts in måste du skriva in lösenordet (se "LOCK" på sidan 15.)
- DVD-skivor kan ha en regionskod. Din spelare kan inte spela skivor som har en annan regionskod än din spelare. Den här spelarens regionskod är 2 (två).

Allmänna egenskaper

Observera:

Om inget annat anges aktiveras alla beskrivna funktioner med hjälp av fjärrkontrollen. En del egenskaper kan också vara tillgängliga på setupmenyn.

Gå till en annan TITEL **DVD**

När en skiva har mer än en titel kan du gå till en annan titel. Tryck på DISPLAY när uppspelningen är stoppad och sedan på passande siffra (0-9) eller används ◀ / ▶ för att flytta till en annan. Du kan spela vilken titel som helst genom att skriva in en siffra när uppspelningen har stoppats.

Gå till ett annat KAPITEL/SPÅR

DVD **VCD** **DivX**

När en titel på en skiva har fler än ett kapitel eller en skiva har mer än ett spår kan du gå till ett annat kapitel/spår på följande sätt:

- Tryck SKIP ◀◀ eller ▶▶ under uppspelning för att välja nästa kapitel/spår eller för att gå tillbaka till början på aktuellt kapitel/spår.
- Tryck två gånger snabbt på SKIP ◀◀ för att gå tillbaka till föregående kapitel/spår.
- För att gå direkt till ett annat kapitel under DVD-uppspelning tryck på DISPLAY och tryck sedan ▲ / ▼ för att markera kapitlet/spåret. Skriv sedan in numret på kapitlet/spåret eller använd ◀ / ▶.

Sök **DVD** **VCD** **DivX**

1. Tryck på SCAN (◀◀ eller ▶▶) under avspelning.
2. Tryck på SCAN (◀◀ eller ▶▶) upprepade gånger för att välja den nödvändiga hastigheten.
DVD, DivX-skivor; X2, X4, X16 eller X100
Video CD; X2, X4 eller X8
3. För att gå ur SEARCH tryck på PLAY.

Ändra audiokanal **VCD**

Tryck AUDIO upprepade gånger under uppspelning för att lyssna på en annan audiokanal (Stereo, Vänster eller Höger).

Stillbild och uppspelning scen för scen**DVD VCD DivX**

1. Tryck PAUSE/STEP på fjärrkontrollen under uppspelningen. Gå framåt scen för scen genom att trycka på PAUSE/STEP upprepade gånger.
2. För att gå ur stillbilderna tryck på PLAY.

Slow Motion DVD VCD DivX

1. Tryck på PAUSE/STEP (||) under avspelning. DVD spelaren går till PAUSE-läge.
2. Använd SCAN (◀◀ eller ▶▶) för att välja den nödvändiga hastigheten : ◀◀ 1/16, ◀◀ 1/8, ◀◀ 1/4, eller ◀◀ 1/2 (baklänges), ▶▶ 1/16, ▶▶ 1/8, ▶▶ 1/4, eller ▶▶ 1/2 (framlänges).
Med en DivX-skiva och video-CD-skiva ändras den långsamma hastigheten: ▶▶ 1/16, ▶▶ 1/8, ▶▶ 1/4 eller ▶▶ 1/2 (framlänges).
3. Tryck på PLAY (▶) för att lämna Slow Motion-läget.

Observera:

- Slowmotionuppspelning bakåt fungerar inte för video-CD-skivor och DivX-skivor.

Random (Slumpvis) VCD Karaoke DVD

1. Tryck på RANDOM under avspelning. Apparaten börjar automatisk avspelning och RANDOM visas i TV-skärmen.
2. Tryck på RANDOM en gång till för att återvända till normal avspelning.

Tipps:

Om du trycker på SKIP ▶▶ en gång under randomiserad uppspelning väljer enheten en annan titel (annat spår) och går tillbaka till randomiserad uppspelning.

Observera:

På en video-CD med PBC måste du ställa PBC på AV i setup-menyn för att använda random-funktionen (se "PBC" på sidan 14).

Repeat A-B DVD VCD DivX

Om du vill upprepa en sekvens

1. Tryck på knappen A-B under uppspelning vid det stället där du vill att repeat-funktionen ska startas. "A *" visas under en kort stund på skärmen.
2. Tryck på knappen A-B under uppspelning på det ställe du vill att repeat-funktionen ska avslutas. "A B" visas en kort stund på skärmen och repeat-sekvensen startas.
3. Tryck på A-B igen för att avbryta.

Repeat DVD VCD DivX

Du kan spela en titel/ett kapitel/alla/ett spår på en skiva.

Tryck på REPEAT under uppspelning för att välja önskat repeat-läge.

DVD-videoskivor - Repeat kapitel/titel/av

- Kapitel: upprepar aktuellt kapitel.
- Titel: upprepar aktuell titel.
- Av : stänger av repeat-funktionen.

Video-CD-skivor, DivX-skivor – Upprepa spår/alla/av

- Spår : upprepar aktuellt spår
- Alla : upprepar alla spår på en skiva.
- Av : stänger av repeat-funktionen.

Observera:

- På en video-CD med PBC måste du ställa PBC på AV i setup-menyn för att använda repeat-funktionen (se "PBC" på sidan 14).
- Om du trycker på SKIP (▶▶) en gång när repeat-funktionen för kapitel (spår) är aktiverad stängs repeat-funktionen av.

3D-surround DVD VCD DivX

Används för att producera 3d surround effekt som simulerar flerkanals audio från två stereo högtalare. (Istället för fem+ högtalare som vanligtvis krävs för att kunna lyssna på flerkanals audio från ett hembio system)

1. Tryck på DISPLAY under avspelning.
2. Använd ▲ eller ▼ för att välja ljudmöjligheten. Ljudmöjligheten belysas.
3. Använd ◀ eller ▶ för att välja "3D SUR". Välj "Normal" för att stänga av 3D Surround effekten.

Tidssökning DVD VCD DivX

För att börja avspelning vid en viss tidspunkt på skivan:

1. Tryck på DISPLAY under avspelning. Tidssökningslådan visar den speltid som gått.
2. Tryck på ▲ / ▼ för att välja klockans ikon och då visas "--:--".
3. Mata in den önskade starttiden efter formatet: timmar, minuter och sekunder från vänster till höger. Om du matar in felaktiga siffror, tryck på CLEAR (RADERA) för att radera siffrorna du har matat in. Sedan mata in de riktiga siffrorna.
4. Tryck på ENTER för att bekräfta. Avspelningen börjar vid den valda tidspunkten.

Zoom **DVD** **VCD** **DivX**

Använd zoom för att förstora videobilden.

1. Tryck på ZOOM under uppspelning eller stillbild för aktivera zoomfunktionen. Den fyrkantiga ramen visas en kort stund på bilden nedre högra hörn.
2. Varje gång du trycker på knappen ZOOM ändas TV-bilden i följande ordning: 100% storlek → 400% storlek → 1600% storlek → anpassat till skärmen → 100% storlek.

Anpassat till skärmen:

Du kan ändra hur bilden visas på skärmen när du spelar upp en DVD-film. Tryck på ▲▼ om du vill välja mellan Normal, Enhanced (förbättrad) och Maximum (maximal).

3. Använd knapparna ◀▶▲▼ för att förflytta dig genom den zoomade bilden.
4. För att återuppta normal avspeling, tryck på CLEAR.

Observera:

- Zoom fungerar inte på vissa DVD-skivor.
- Bilden kan anpassas till skärmens storlek när du spelar upp DVD-skivor, VR-skivor och filmskivor.

Märkessökning **DVD** **VCD** **DivX**

Att föra in ett märke

Du kan starta uppspelning från upp till nio inprogrammerade punkter. För att föra in ett märke, tryck på MARKER på önskad punkt på skivan. Märkesikonen visas på TV-skärmen under en kort stunds.

För att gå tillbaka till eller ta bort en märkt scen

1. Tryck på SEARCH under uppspelning av skivan. Märkesmenyn visas på skärmen.
2. Inom 10 sekunder tryck "på ◀ / ▶ för att välja ett märke som du vill återgå till eller ta bort.
3. Tryck ENTER så startar uppspelning från en märkt scen, eller tryck på CLEAR så att märket tas bort från listan.
4. Du kan spela alla märken genom att skriva in numret i märkesmenyn.

Speciella DVD-funktioner

Kontrollera innehållet på DVD-skivor: menyer

DVD-skivor kan ha menyer som gör det möjligt för dig att få tillgång till visa speciella egenskaper. För att använda skivmenyn, tryck på DVD MENU. Skriv in motsvarande nummer eller använd knapparna ◀▶▲▼ för att markera ditt val. Tryck sedan på ENTER.

Titelmeny **DVD**

1. Tryck på TITLE. Om den aktuella titeln har en meny visas den på skärmen. Annars kan det hända att skivmenyn visas.
2. Med hjälp av menyn kan du få tillgång till sådana funktioner som kameravinklar, talat språk och textspråk och kapitel för titeln.
3. Tryck på TITLE för att avsluta.

Skivmeny **DVD**

Tryck på DVD MENU för att visa skivmenyn. Tryck på DVD MENU igen för att avsluta.

Kameravinkel **DVD**

Om skivan innehåller scener som har spelats in i olika kameravinklar kan du byta till en annan kameravinkel under uppspelning. Tryck på ANGLE flera gånger under uppspelning för att välja vinkel. Observera att antalet aktuella vinklar visas på displayen.

Tipps:

Vinkelindikatorn blinkar på TV-skärmen när scener som har spelats in i flera olika vinklar finns på skivan som en indikation på att man kan byta vinkel.

Ändra audiospråk **DVD** **DivX**

Tryck flera gånger på AUDIO under uppspelning för att ändra audiospråk eller audiospår. Hos DVD-RW skivor inspelade i VR-läge som innehåller både huvud och tvåspråklig audiokanal, kan du växla mellan Huvud (Vänster), Tvåspråklig (Höger) eller mixa bägge kanaler (Huvud + Tvåspråklig) genom att trycka på AUDIO.

Textremсор **DVD** **DivX**

Tryck flera gånger på SUBTITLE under uppspelning för att visa olika textspråk.

Observera:

- Undertextfilen för DivX-filen visas bara i smi, srt och sub.
- Om det inte finns någon information eller om det finns kod som inte kan läsas i DivX-filen visas " 1 " osv.

Spela en audio-CD eller MP3/WMA-skiva

DVD-spelaren kan spela skivor med MP3/WMA-format på CD-ROM, CD-R eller CD-RW-skivor.

Audio-CD

När du sätter in en audio-CD visas en meny på TV-skärmen. Tryck på ▲ / ▼ för att markera ett spår och tryck sedan på PLAY eller ENTER för att starta uppspelning.

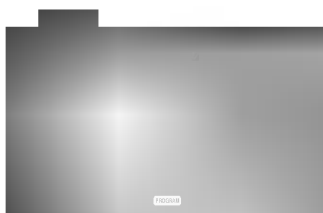

MP3 / WMA

1. Tryck på ▲ / ▼ för att markera en mapp och tryck ENTER för att visa mappens innehåll.
2. Tryck på ▲ / ▼ för att markera ett spår och tryck sedan på PLAY eller ENTER för att starta uppspelning.



ID3 TAG

- När du spelar upp en fil som innehåller information som spår titlar, kan du visa informationen genom att trycka på DISPLAY.
[Title, Artist, Album, Year, Comment]
- Om det inte finns någon information visas "NO ID3 TAG" på displayen.

Tipps:

- Om du är i en fillista på MUSIC -menyn och vill gå tillbaka till mapplistan använd ▲ / ▼ för att markera  och tryck ENTER.
- Tryck på DVD MENU om du vill gå till nästa sida.
- På den blandande CD:n med MP3/WMA-filer och JPEG-filer kan du byta MP3/WMA och JPEG-meny. Tryck på TITLE så markeras MUSIC eller PHOTO längst upp på meny.

Den här spelarens kompatibilitet med MP3 / WMA-skivor är begränsad på följande sätt:

- Samplingsfrekvens: inom 8-48kHz (MP3) inom 32-48kHz (WMA)
- Bitkvot: inom 8 - 320kbps (MP3), 32 - 192kbps (WMA)
- Spelaren kan inte läsa en MP3/WMA-filen har ett filtillägg som inte är ".mp3" / ".wma".
- CD-R fysiska format bör vara ISO 9660
- Om du spelar in MP3 / WMA-filer med programvara som inte kan skapa ett filsystem (tex. Direct- CD) går det inte att spela MP3 / WMA-filer. Vi rekommendera att du använder en Easy-CD Creator som skapar ett ISO 9660-filsystem.
- Filnamnen ska vara högst 8 tecken och måste inkludera filtillägget .mp3 eller .wma.
- De ska inte inkludera specialtecken som till exempel / ? * : " < > | mm.
- Det totala antalet filer på skivan bör inte överstiga 650.

På den här DVD-spelaren kan man bara spela skivor och inspelningar som uppfyller vissa tekniska krav om man vill uppnå optimal uppspelningskvalitet. Förinspelade DVD-skivor är automatiskt inställda på dessa standard. Det finns många olika inspelningsbara skivformat (inklusive CD-R med MP3 eller WMA-filer) och dessa kräver vissa funktioner (se ovan) för att kunna spelas.

Kunder bör uppmärksamma att det krävs tillstånd för att ladda ned WMA-filer och musik från Internet. Vårt företag har inte auktoritet att ge sådana tillstånd. Tillstånd ska alltid begäras från innehavaren av upphovsrätten.

Egenskaper hos Audio-CD och MP3 / WMA-skivor

Paus **CD** **MP3** **WMA**

1. Tryck på PAUSE/STEP under uppspelning.
2. För att återgå till uppspelning tryck på PLAY, ENTER eller tryck igen på PAUSE/STEP.

Gå tillbaka till ett annat spår

CD **MP3** **WMA**

1. Tryck SKIP (**⏮** eller **⏭**) en kort stund under uppspelning för att gå till nästa spår eller för att gå tillbaka till början på det aktuella spåret.
2. Tryck på SKIP **⏮** två gånger kort för att gå tillbaka till föregående spår.
3. Du kan spela vilket spår som helst genom att skriva in dess siffra.

Repeat Spår/Alla/Av **CD** **MP3** **WMA**

Du kan spela en titel/kapitel/alla/spår på en skiva.

1. Tryck REPEAT när en skiva spelas. Repeat-ikonen visas.
2. Tryck på REPEAT för att välja önskat repeat-läge.
 - Spår: upprepar aktuellt spår
 - Alla: upprepar alla spår på en skiva.
 - Av(inget visas): stänger av repeat-funktionen.

Observera:

Om du trycker på SKIP (**⏭**) en gång under repeat-spårfunktionen stängs repeat-funktionen av.

Sök **CD** **MP3** **WMA**

1. Tryck på SCAN (**⏮** eller **⏭**) under avspelning.
2. Tryck på SCAN (**⏮** eller **⏭**) upprepade gånger för att välja den nödvändiga hastigheten: X2, X4, X8 bakåt eller framåt.
3. För att gå ur SEARCH-läge tryck på PLAY.

Random (Slumpvis) **CD** **MP3** **WMA**

1. Tryck på RANDOM under avspelning. Slumpvis avspelning börjar automatiskt och RANDOM visas i menyskärmen.
2. För att återvända till normal avspelning, tryck på RANDOM upprepade gånger tills RANDOM försvinner från menyskärmen.

Tipps:

Om du trycker på SKIP **⏭** under randomiserad uppspelning väljer apparaten ett annat spår och återtar randomiserad uppspelning.

Repeat A-B **CD**

1. Tryck på knappen A-B under uppspelning vid det stället där du vill att repeat-funktionen ska startas. Repeat-ikonen och "A-" visas på skärmen.
2. Tryck på knappen A-B under uppspelning på det ställe du vill att repeat-funktionen ska avslutas. Repeat-ikonen och "A-B" visas en kort stund på skärmen och repeat-sekvensen startas.
3. För att gå ur sekvensen och gå tillbaka till normal uppspelning, tryck på A-B igen. Repeat-ikonen menyskärmen.

3D-surround **CD**

Den här apparaten har en funktion för 3D-surround som simulerar flerkanaligt ljud från två vanliga stereohögtalare, istället för de fem eller fler högtalare som normalt krävs för att lyssna på flerkanaligt ljud på ett hembiosystem.

1. Tryck på AUDIO under avspelning. "3D SUR." visas i menyskärmen.
2. För att återvända till normal avspelning, tryck på AUDIO upprepade gånger tills "3D SUR." försvinner från menyskärmen.

Programuppspelning

Med programfunktionen kan du spara dina favoritspår från någon skiva i DVD-spelarens minne. Programmet kan innehålla 30 spår.

1. Sätt i en skiva.

Ljud-CD- eller MP3-/WMA-skivor:

AUDIO CD- eller MUSIC-menyn visas.

2. Tryck på PROGRAM.

Markeringen ● visas till höger om ordet "Program" på menyns högra sida.

Observera:

Om du håller ned PROGRAM igen i några sekunder försvinner markeringen ● och programredigeringsläget avslutas.

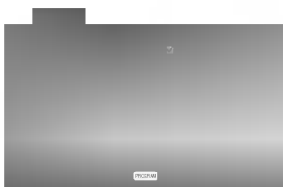

Ljud-CD-menyn

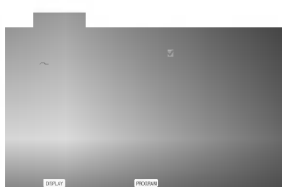

MP3-/WMA-menyn

Video-CD: Håll ned PROGRAM i några sekunder när uppspelningen är stoppad. Programmenyn visas. Håll ned PROGRAM igen i några sekunder när du vill stänga menyn.

Observera:

För video-CD-skivor med PBC måste du ställa in PBC på Off i menyn Setup (inställningar) för att kunna använda programuppspelningsfunktionen (se "PBC" på sidan 14).

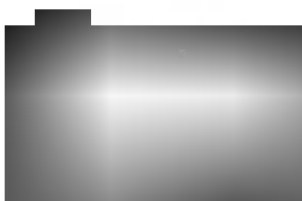

Video-CD-menyn

3. Välj ett spår på listan och tryck på ENTER för att placera det valda spåret på listan "Program". Upprepa om du vill lägga till flera spår i programlistan.
4. Tryck på ►. Välj det spår du vill börja spela upp på listan "Program".

5. Tryck på PLAY eller ENTER när du vill börja. Uppspelningen börjar i den ordning du programmerade spåren. Uppspelningen stannar när alla spår i listan "Program" har spelats upp en gång.
6. Välj ett spår på en AUDIO CD-lista (eller en MUSIC-lista) och tryck på PLAY om du vill återta normal uppspelning.

Upprepa programmerade spår

1. Tryck på REPEAT under uppspelning. Upprepningsikonen visas.
2. Tryck på REPEAT för att välja upprepningläge.
 - Spår: upprepar aktuellt spår.
 - Alla: upprepar alla spår i programlistan.
 - Av (inget visas): uppspelningen upprepas inte.

Observera:

Om du trycker på ►► en gång under spårupprepning avbryts upprepningen.

Ta bort ett spår från listan "Program"

1. Välj spåret du vill ta bort från programlistan med ▲▼►.
2. Tryck på CLEAR. Upprepa om du vill ta bort flera spår från programlistan.

Ta bort hela programlistan

1. Öppna listan "Program" med ►.
2. Välj "Radera Alla" med ▲ / ▼ och tryck på ENTER.

Observera:

Programmen tas också bort när skivan tas ut.

Titta på en JPEG-skiva

Med den här DVD-spelaren kan du titta på Kodak PICTURE-CD och skivor med JPEG-filer.

1. Sätt in en skiva och stäng skivtallriken. PHOTO-menyen visas på TV-skärmen.



2. Tryck på ▲ / ▼ för att välja en mapp och tryck sedan på ENTER. En lista över filer i mappen visas. Om du befinner dig i en fil och vill gå tillbaka till mapplistan, använd knapparna ▲ / ▼ på fjärrkontrollen för att markera önskat alternativ  och tryck på ENTER.
3. Om du vill visa en speciell fil, tryck på ▲ / ▼ för att markera filen och tryck sedan på ENTER eller PLAY. Visningen av filen börjar. När du visar en fil kan du trycka på RETURN för att gå tillbaka till föregående meny (PHOTO-meny).

Tipps:

- Tryck på DVD MENU om du vill gå till nästa sida.
- Det finns fyra olika hastigheter för bildserien  : >>> (Fast), >> (Normal) och > (Slow). Använd ▲ ▼ ◀ ▶ för att markera önskad hastighet. Använd sedan ◀ / ▶ för att välja det alternativ du vill har och tryck på ENTER.
- Hos en skiva mer MP3/WMA och JPEG kan du växla mellan MP3/WMA och JPEG. Tryck på TITLE. MUSIC eller PHOTO ordet belysas på menyens över del.
- Tryck på RETURN, informationen om filen är dold.

Bildserie

Använd ▲ ▼ ◀ ▶ för att markera  (Slide Show) och tryck på ENTER.

Stillbild

1. Tryck på PAUSE/STEP när bildserien visas. Spelaren ställer sig i Pausläge.
2. Om du vill gå tillbaka till bildserien, tryck på PLAY eller tryck på PAUSE/STEP igen.

Flytta till en annan Fil

Tryck på SKIP (◀◀ eller ▶▶) eller markörens (◀ eller ▶) en gång medan du tittar på bilden för att flytta till nästa eller föregående fil.

Zoom



Använd zoom-funktionen för att förstora bilden (se s. 18)

Rotera bilden

Tryck på ▲ / ▼ medan du tittar på bilden för att rotera medsols eller motsols.

Lyssna på MP3/WMA-musik när en bild visas

Du kan visa filer samtidigt som du lyssnar på MP3/WMA-musikfiler som är inspelade på samma skiva.

1. Sätt i skivan som innehåller de två filtyperna i spelaren.
2. Öppna menyen PHOTO genom att trycka på TITLE.
3. Välj en bildfil med ▲ / ▼.
4. Välj ikonen  med  och tryck på ENTER. Uppspelningen börjar. Uppspelningen fortsätter tills du trycker på STOP.

Tipps:

Om du bara vill lyssna på musiken, programmerar du spåren på menyen "MUSIC" och fortsätter sedan enligt ovan.

Den här spelarens kompatibilitet med Jpeg-skivor har följande begränsningar:

- o Beroende på JPEG filernas storlek och antal, kan det ta en lång tid tills DVD spelaren läser genom skivans innehåll. Om du inte se något på skärmen efter flera minuter, är det möjligt att vissa filer är alltför stora. I så fall, försök minska ned JPEG filernas upplösning till mindre än 2M bildpunkter med mått på 2760 x 2048 bildpunkter och bränn en annan skiva.
- Det totala antalet filer och mappar på skivan bör vara mindre än 650.
- Vissa skivor är inkompatibla på grund av att ett annat inspelningsformat har använts eller på grund av skivans skick.
- Se till att alla valda filer har filtillägget ".jpg" när du kopierar dem till CD.
- Om filerna har filtillägget ".jpe" eller ".jpeg" döpa om dem till ".jpg".
- Filnamn utan filtillägget kan inte läsas av den här DVD-spelaren. Även om filerna visas som JPEG-filer i Windows Explorer.

Avspelning av DVD VR formaterad skiva

Denna spelare kan spela av DVD-R/RW skivor inspelade i DVD-Video format som stängts på en DVD-spelare.

- Denna spelare kommer att avspela DVD-RW skivor inspelade i Video Recording (VR) format.
1. Ladda in en skiva och stäng tallriken. DVD-VR menyn visas på TV skärmen.



2. Tryck på ▲ / ▼ för att välja ett spår och tryck då på PLAY eller ENTER. Avspelningen startar.

Observera:

- DVD-R/RW skivor som inte är stängda kan inte avspelas på denna spelare.
- Vissa DVD-VR skivor är inspelade med CPRM data av DVD RECORDER. Denna spelare kan inte avspela dessa typer av skivor och skall visa meddelandet "Checka Disk".

Vad är 'CPRM'?

CPRM är ett system för kopieringsskydd (med förvrängning system) som tillåter endast inspelning av 'copy once' (en gång kopiera) sändningar. CPRM är en förkortning av Content Protection for Recordable Media. (Spelbara Medier Innehåll Skydd). Denna apparat är kompatibel med CPRM, och det betyder att du kan spela in copy-once sändningar, men du kan inte göra kopior senare. CPRM inspelningarna görs bara på DVD-RW skivor formaterade i VR läge, och CPRM inspelningarna kan bara avspelas på spelare som är uttryckligen kompatibla med CPRM.

Underhåll och service

Läs igenom informationen i det här kapitlet innan du kontaktar en reparatör eller servicepersonal.

Hantera apparaten

Vid frakt av apparaten

Spara originalkartongen och förpackningsmaterial. Om du behöver frakta apparaten är det bäst om du packar den som den var när du mottog den för största säkerhet.

Rengöring av yttre ytor

- Använd inte flyktiga vätskor, som tex. insektspray i närheten av apparaten.
- Låt inte gummi- eller plastprodukter vara i kontakt med apparaten under en längre tid eftersom de kan lämna märken på ytan.

Rengöring av apparaten

För att rengöra apparaten använd en mjuk torr trasa. Om ytorna är väldigt smutsiga kan du använda en lätt fuktad trasa med ett mildt rengöringsmedel.

Använd inte starka lösningsmedel så som alkohol, bensen, eller thinner eftersom dessa kan skada ytan eller apparaten.

Underhåll av apparaten

DVD-spelaren är en högteknologisk precisionsapparat. Om den optiska linsen och skivenheten blir smutsiga eller slits kan det hända att bildkvaliteten blir sämre.

Beroende på i vilken miljö apparaten används rekommenderas regelbunden inspektion och underhåll efter 1000 drifttimmar.

För mer information kontakta närmaste återförsäljare.

Spela upp en DivX-filmskiva

Du kan spela upp DivX-skivor med DVD-spelaren.

1. Sätt i en skiva och stäng skivslåden. Meny **MOVIE** (film) visas på TV-skärmen.



2. Välj en mapp med ▲ / ▼ och tryck på ENTER. En lista över filerna i mappen visas. Om en fillista är öppen och du vill återgå till mapplistan markerar du med knapparna ▲ / ▼ på fjärrkontrollen  och trycker på ENTER.
3. Om du vill visa en viss fil markerar du den med ▲ / ▼ och trycker på ENTER eller PLAY.
4. Tryck på STOP när du vill avsluta.

Tipps:

- Tryck på DVD MENU om du vill gå till nästa sida.
- På en CD-skiva med MP3-, WMA-, JPEG- eller MOVIE-filer kan du växla mellan menyerna MUSIC, PHOTO och MOVIE. Markera ordet MUSIC, PHOTO eller MOVIE högst upp i menyerna med TITLE.

DVD-spelarens kompatibilitet med DivX-skivor är begränsad enligt följande:

- Den tillgängliga upplösningen för DivX-filen är under 720 x 576 (b x h) bildpunkter.
- Filnamnet för DivX-undertexter får ha 56 tecken.
- Om det finns kod som inte kan läsas i DivX-filen kanske den visas som " _ " på displayen.
- Om filmen har mer än 30 bildramar per sekund kanske inte enheten fungerar normalt.
- Om video- och ljudstrukturen i den inspelade filen inte är sammanvävd spelas antingen ljud eller bild upp.
- Om filen är inspelad med GMC hanterar enheten bara 1 punkt i inspelningsnivån.
* GMC?
GMC står för Global Motion Compensation. Det är ett kodverktyg som ingår i MPEG4-standarderna. Vissa MPEG4-kodningar, som DivX eller Xvid, har alternativet. Det finns olika nivåer för GMC-kodning. De kallas vanligen 1-punkts, 2-punkts och 3-punkts GMC.

Kompatibla DivX-filer

- ".avi ", ".mpg ", ".mpeg "

Kompatibla Codec-format

- "DIVX3.xx ", "DIVX4.xx ", "DIVX5.xx ", "XVID ", "MP43 ", "3IVX "

Kompatibla ljudformat

- "AC3 ", "DTS ", "PCM ", "MP3 ", "WMA".
 - Samplingsfrekvens: mellan 8 och 48 kHz (MP3), mellan 32 och 48 kHz (WMA)
 - Överföringshastighet: mellan 8 och 48 kbit/s (MP3), mellan 32 och 192 kbit/s (WMA)

Ytterligare funktioner

Minne för sista scenen

DVD **CD** **VCD**

Den här spelaren sparar den sista scenen från den senast spelade skivan. Scenen sparas i minnet till och med efter det att du har tagit ur skivan eller stänger av spelaren. Om du sätter in en skiva där den scenen finns återkallas den scenen automatiskt.

Observera:

Den här spelaren spara inte den sista scenen från en skiva som du har stängt av innan du börjar spela skivan.

Skärmläckare

Skärmläckaren visas när du lämnar DVD-spelaren i stoppläge i ungefär fem minuter. Efter det att skärmläckaren har visats i fem minuter stänger DVD-spelaren automatiskt av sig själv.

Val av system

Du måste välja lämpligt system för ditt TV-system. Om Ingen Disk visas i displayfönstret tryck på PAUSE på frontpanelen och håll den nedtryckt i mer än 5 sekunder för att välja ett system (PAL, NTSC, eller AUTO).

Ställa in videoläge

- När vissa skivor spelas upp kan bilden flimra eller så kan dot crawl synas på raka linjer. Det innebär att vertikal interpolering eller de-interlace inte är perfekt anpassade till skivan. I så fall kan bildkvaliteten förbättras om du byter videoläge.
- Håll ned DISPLAY i ungefär tre sekunder under uppspelning om du vill byta videoläge. Numret för det nya videoläget visas på TV-skärmen. Kontrollera om videokvaliteten har förbättrats. Om den inte har det, upprepar du processen tills bildkvaliteten blir bättre.
- Videoläget ändras i ordningen:
MODE1 → MODE2 → MODE3 → MODE1
- Om du stänger av strömmen återgår videoläget till (MODE1).

Detaljerad beskrivning av videolägen

MODE1: DVD-filmens källmaterial (filmmaterial eller videomaterial) avgörs utifrån skivinformation.

MODE2: Lämpligt för uppspelning av filmbaserat innehåll eller videobaserat innehåll som spelats in med Progressive Skan-metoden.

MODE3: Lämpligt för uppspelning av videobaserat innehåll med förhållandevis lite rörelse.

Observera:

Inställningen för videoläge fungerar bara när Progressive Skan är "På" på menyn Setup.

Kontrollera andra TV-apparater med fjärrkontrollen

Du kan kontrollera ljudnivån, ingångskällan och strömbrytaren på din LG TV med den medföljande fjärrkontrollen.

Du kan också kontrollera ljudnivån, ingångskällan och strömbrytaren på en ej-LG TV. Om din TV är uppskriven på listan i tabellen nedan, inställ en lämplig producentkod.

- Medan du håller nere TV POWER knappen, tryck på sifferknapparna för att välja producentkoden för din TV (se tabellen nedan).
- Lösgör TV POWER knappen.

Kodsiffror för kontrollerade TV-apparater

Om det finns mer än en kodsiffra, försök mata in den andra efter den första tills du finner vilken av dem fungerar med din TV.

Producentkod	Siffra
LG / GoldStar	1 (Normalvärde), 2
Zenith	1, 3, 4
Samsung	6, 7
Sony	8, 9
Hitachi	4

Observera:

- Beroende på din TV, kan vissa eller alla knappar inte fungera på TV-apparaten, oavsett att du har matat in den riktiga koden.
- Om du matar in en ny kod, raderas den föregående kodsiffran.
- När du ersätter batterierna i fjärrkontrollen är det möjligt att den inställda kodsiffran omsätts till dess normalvärde. Inställ den passande kodsiffran igen..

Referens

Språkkoder

Använd den här listan för att ställa in önskat språk för följande grundinställningar:
Disk Audio, Disk Subtitel, Disk Meny.

Språk	Kod	Språk	Kod	Språk	Kod	Språk	Kod
Abchaziska	6566	Fiji	7074	Lingala	7678	Singalesiska	8373
Afar	6565	Finska	7073	Litauiska	7684	Slovakiska	8375
Afrikaans	6570	Franska	7082	Makedoniska	7775	Sloveniska	8376
Albaniska	8381	Frisiska	7089	Malagasy	7771	Somali	8379
Amhariska	6577	Galiciska	7176	Malajisiska	7783	Spanska	6983
Arabiska	6582	Georgiska	7565	Malayalam	7776	Sudanesiska	8385
Armeniska	7289	Tyska	6869	Maltesiska	7784	Swahili	8387
Assamesiska	6583	Grekiska	6976	Maori	7773	Svenska	8386
Aymara	6588	Grönländska	7576	Marathi	7782	Tagalog	8476
Azerbajdzjanska	6590	Guarani	7178	Moldaviska	7779	Taik	8471
Basjkiriska	6665	Gujarati	7185	Mongoliska	7778	Tamil	8465
Baskiska	6985	Hausa	7265	Nauru	7865	Tatar	8484
Bengali; Bangla	6678	Hebreiska	7387	Nepal	7869	Telugo	8469
Bhutan	6890	Hindi	7273	Norska	7879	Thailändska	8472
Bihari	6672	Ungerska	7285	Oriya	7982	Tibetanska	6679
Bretonska	6682	Isländska	7383	Panjabi	8065	Tigrinja	8473
Bulgariska	6671	Indonesiska	7378	Pashoto	8083	Tonga	8479
Burmesiska	7789	Interlingue	7365	Persiska	7065	Turkiska	8482
Beloryska	6669	Iriska	7165	Poliska	8076	Turkmeniska	8475
Kambodjanska	7577	Italienska	7384	Portugisiska	8084	Twi	8487
Katalanska	6765	Japanska	7465	Quechua	8185	Ukrainska	8575
Kinesiska	9072	Javanesiska	7487	Romanskt språk	8277	Urdu	8582
Korsikanska	6779	Kanadensiska	7578	Rumänska	8279	Uzbek	8590
Kroatiska	7282	Kashmiri	7583	Ryska	8285	Vietnamesiska	8673
Tjeckiska	6783	Kazakiska	7575	Samoaanska	8377	Volapük	8679
Danska	6865	Kirgisiska	7589	Sanskrit	8365	Kymriska	6789
Holländska	7876	Koreanska	7579	Skotsk gaeliska	7168	Wolof	8779
Engelska	6978	Kurdiska	7585	Serbiska	8382	Xhosa	8872
Esperanto	6979	Laotiska	7679	Serbokroatiska	8372	Jiddisch	7473
Estländska	6984	Latin	7665	Shona	8378	Yoruba	8979
Färöiska	7079	Lettiska	7686	Sindhi	8368	Zulu	9085

Landskoder

Använd den här listan för att skriva in ditt land.

Lands	kod	Lands	kod	Lands	kod	Lands	kod
Afghanistan	AF	Etiopien	ET	Malaysia	MY	Saudiarabien	SA
Argentina	AR	FFiji	FJ	Maldiverna	MV	Senegal	SN
Australien	AU	Finland	FI	Mexico	MX	Singapore	SG
Osterrike	AT	Frankrike	FR	Monaco	MC	Slovakien	SK
Belgien	BE	Tyskland	DE	Mongolen	MN	Slovenien	SI
Bhutan	BT	Storbritannien	GB	Marocko	MA	Sydafrika	ZA
Bolivia	BO	Grekland	GR	Nepal	NP	Sydkorea	KR
Brasilien	BR	Grönland	GL	Nederländerna	NL	Spanien	ES
Kambodja	KH	Heard och McDonald-öarna	HM	Nederländska Antillerna	AN	Sri Lanka	LK
Canada	CA	Hong Kong	HK	Nya Zeeland	NZ	Sverige	SE
Chile	CL	Ungern	HU	Nigeria	NG	Schweiz	CH
China	CN	Indien	IN	Norge	NO	Taiwan	TW
Colombia	CO	Indonesien	ID	Oman	OM	Thailand	TH
Kongo	CG	Israel	IL	Pakistan	PK	Turkiet	TR
Costa Rica	CR	Italien	IT	Panama	PA	Uganda	UG
Kroatien	HR	Jamaica	JM	Paraguay	PY	Ukraina	UA
Tjeckien	CZ	Japan	JP	Filippinerna	PH	USA	US
Danmark	DK	Kenya	KE	Polen	PL	Uruguay	UY
Ecuador	EC	Kuwait	KW	Portugal	PT	Uzbekistan	UZ
Egypten	EG	Libyen	LY	Rumänien	RO	Vietnam	VN
El Salvador	SV	uxembourg	LU	Ryssland	RU	Zimbabwe	ZW

Felsökning

Fel	Möjliga orsaker	Åtgärd
Ingen ström.	<ul style="list-style-type: none"> Strömkabeln inte ansluten. 	<ul style="list-style-type: none"> Anslut strömkabeln ordentligt till vägguttaget.
Strömmen är på men DVD-spelaren fungerar inte.	<ul style="list-style-type: none"> Ingen skiva. 	<ul style="list-style-type: none"> ISätt in en skiva eller ett band. (Kontrollera att DVD eller audioCD-indikatorn i displayfönstret är tänd.)
Igen bild.	<ul style="list-style-type: none"> TV:n har inte ställts in så att den kan ta emot DVD-spelarens signal.. Videokabeln inte korrekt ansluten. 	<ul style="list-style-type: none"> Välj rätt videoställning på TV:n. Anslut videokabeln korrekt.
Inget ljud.	<ul style="list-style-type: none"> Utrustningen som är ansluten till ljudkabeln är inte inställd så att den kan ta emot DVD-spelarens signal. Strömmen till utrustningen som är ansluten med ljudkablarna är avslagen. Audiofunktionerna är inställda fel. 	<ul style="list-style-type: none"> Välj rätt inputläge på audiospelaren så att du kan lyssna på ljudet från DVD-spelaren. Slå på utrustningen ljudkablarna är anslutna till. Ställ den digitala audioutgången i rätt läge och slå sedan på DVD/CD/video-spelaren igen genom att trycka på POWER.
DVD/CD/video-spelaren startar inte uppspelning.	<ul style="list-style-type: none"> Skivan är ospelbar. Föräldrafunktionen är aktiverad 	<ul style="list-style-type: none"> Sätt in en spelbar skiva. (Kontrollera skivtyp, färgsystem och regionskod.) Stäng av föräldrafunktionen eller ändra betygsnivån.
Fjärrkontrollen fungerar inte som den ska.	<ul style="list-style-type: none"> Fjärrkontrollen riktas inte mot fjärrsensorn på DVD-spelaren. Fjärrkontrollen är för långt bort från DVD-spelaren. 	<ul style="list-style-type: none"> Rikta fjärrkontrollen mot fjärrsensorn på DVD-spelaren. Använd fjärrkontrollen nära DVD-spelaren.

Specifikationer

Allmänt

Strömkrav: AC 110-240 V , 50/60 Hz

Strömförbrukning: 12W

Mått (ung.):

430 x 39 x 242 mm (W x H x D) utan fot

Massa (ung.): 2.2 kg

Drifttemperatur:

5 °C till 35 °C (41 °F till 95 °F)

Driftfuktighet: 5 % till 90 %

Utgångar

VIDEOUTGÅNG:

1 Vp-p 75 Ω, negativ synk, RCA-kontakt x 1 / SCART (TILL TV)

COMPONENT VIDEOUTGÅNG:

(Y) 1.0 V (p-p), 75 Ω, negativt synk, RCA-kontakt x 1 (Pb)/(Pr) 0.7 V (p-p), 75 Ω, RCA-kontakt x 2

AUDIOUTGÅNG:

2.0 Vrms (1 kHz, 0 dB), 600 Ω, RCA-utgång (L, R) x 1 / SCART (TILL TV)

DIGITAL UTGÅNG (KOAXIAL):

0.5 V (p-p), 75 Ω, RCA-utgång x 1

DIGITAL UTGÅNG (OPTISK):

3.0 V (p-p), 75 Ω, Optisk kontakt x 1

System

Laser:

Semiconductor laser, våglängd 650 nm

Signalsystem: PAL / NTSC

Frekvensrespons:

DVD (PCM 96 kHz): 8 Hz till 44 kHz

DVD (PCM 48 kHz): 8 Hz till 22 kHz

CD: 8 Hz till 20 kHz

Singal-brustförhållande:

Mer än 100 dB (Endast ANALOGA utgångar)

Harmonidistortion: Mindre än 0.008%

Dynamiskt omfång:

Mer än 90 dB (DVD/CD)

Tillbehör

Videokabel (1), Audiokabel (1), Fjärrkontroll (1), Batterier (2)

Observera: Design och specifikationer kan ändras utan föregående meddelande.



DVD-AFSPILLER

BRUGERVEJLEDNING

MODEL : DVX8651/DVX8751/
DVX8951



Før tilslutning, betjening eller indstilling af dette produkt skal denne brugervejledning læses omhyggeligt.



FORSIGTIG
**RISIKO FOR ELEKTRISK
STØD
MÅ IKKE ÅBNES**



Advarsel: For at mindske risikoen for elektrisk stød må dæksel eller bagpanel ikke fjernes fra dette produkt. Ingen dele af dette apparat kan serviceres af brugeren.



Advarsel: For at mindske risikoen for brand eller elektrisk stød må dette apparat ikke udsættes for vanddryp, vandstænk, regn eller fugt. Der må ikke anbringes beholdere med væske, som for eksempel vaser, oven på apparatet.

CLASS 1 LASER PRODUCT
KLASSE 1 LASER PRODUKT
LUOKAN 1 LASER LAITE
KLASS 1 LASER APPARAT
CLASSE 1 PRODUIT LASER



Advarsel: I denne DVD-afspiller anvendes et lasersystem. Brug af betjeningsknapper, indstillinger eller fremgangsmåder udover de, der er angivet i denne brugsvejledning, kan medføre fare for bestråling.



Advarsel: For at undgå direkte kontakt med laserstrålen må kabinettet ikke åbnes. Når kabinettet er åbent, er der synlig laserstråling.



Advarsel: Kig aldrig direkte i laserstrålen.



Forsigtig: Apparatet må ikke placeres i et lukket rum såsom en tildækket kasse eller lignende.



Dette produkt overholder EU's overensstemmelseskrav i henhold til betingelserne for radiointerferens EU-DIREKTIV 89/336/EØF, 93/68/EØF og 73/23/EØF.

Bemærkninger om Copyrights:

Det er forbudt ved lov uden tilladelse at kopiere, udsende, vise, udsende via kabel, afspille offentligt eller udleje materiale med copyright. Dette produkt omfatter teknologi til beskyttelse af copyright udviklet af Macrovision. Et signal om kopi-beskyttelse er optaget på visse disks. Ved optagelse og afspilning af disse disks, vil der fremkomme billedstøj. Dette produkt indeholder teknologi til beskyttelse af copyright, der er beskyttet af metodiske rettigheder for visse amerikanske patenter og anden intellektuel ejendomsret, der besiddes af Macrovision Corporation og andre rettighedshavere. Anvendelse af denne teknologi til beskyttelse af copyright skal godkendes af Macrovision Corporation og er udelukkende beregnet til hjemmebrug og anden begrænset visning, medmindre andet er godkendt af Macrovision Corporation. Reverse engineering eller deassembling er forbudt.

FORBRUGERE BØR BEMÆRKE, AT IKKE ALLE HØJDEFINITIONS-TV ER HELT KOMPATIBLE MED DETTE PRODUKT OG KAN FORÅRSAGE SYNLIGE BILLEDFEJL. I TILFÆLDE AF 525 ELLER 625 PROGRESSIVE SCAN BILLEDPROBLEMER ANBEFALES DET, AT BRUGEREN KOBLER FORBINDELSEN OVER PÅ 'STANDARD DEFINITION' UDGANG. HVIS DER ER NOGEN PROBLEMER MED DENNE MODEL 525p OG 625p DVD AFSPILLER, SÅ KONTAKT VENLIGST VORES KUNDESERVICECENTER.

SERIENUMMER:

Serienummeret kan findes på bagsiden af produktet. Nummeret er unikt for dette apparat og ikke tilgængeligt for andre. Den påkrævede information bør optegnes her og vejledningen bør opbevares som en permanent registrering af købet.

Modelnr. _____

Serienr. _____

Købsdato _____

Indhold

Indledning 4

Symboler, der bruges i denne vejledning 4

Om de viste symboler ☹ 4

Bemærkninger vedr. DVD-disks 4

Håndtering af Disks 4

Opbevaring af disks 4

Rengøring af disks 4

Anvendelige disks til afspilning 5

Regionskode 5

Disk-relaterede udtryk 6

Frontpanel 7

Skærmvindue 7

Fjernkontrol 8

Brug af fjernbetjeningen 8

Indsættelse af batterier i fjernbetjeningen . . 8

Installering og opsætning 9

Opsætning af afspilleren 9

Tilslutning af DVD-afspilleren 9

Video- og lyd-tilslutning til tv'et 9

Lyd-tilslutning til tv'et 9

Tilslutning af lyd til andet udstyr 10

Visning på skærmen 11

Ikoner til midlertidigt feedback 11

Oprindelige indstillinger 12

Generelle funktioner 12

LANGUAGE 12

• Menu Language 12

• Disc Audio / Subtitle / Menu 12

DISPLAY 12

• TV Aspect (TV skærmformat) 12

• Display Mode (Skærmmodus) 12

• Progressive Scan 13

• TV Output Select 13

AUDIO 13

• Dolby Digital / DTS / MPEG 13

• Sample Freq. (Frekvensgang) 13

• Dynamikområde kontrol (DRC) 14

• Vocal (Vokal) 14

OTHERS 14

• PBC 14

• Auto Play (Automatisk afspilning) 14

• B.L.E. (Black Level Expansion /Udvidelse af sortniveau) 14

• DivX(R) VOD 14

LOCK (FORÆLDREKONTROL) 15

• Rating 15

• Password (Adgangskode (Sikkerhedskode)) 15

• Country Code (Landekode) 15

Betjening 16

Afspilning af en DVD eller video-cd 16

Afspilnings-indstillinger 16

Generelle funktioner 16

Gå til en ny TITEL 16

MFortsæt til et nyt KAPITEL/SPOR 16

Søg 16

For at skifte lydkanal 16

Stillbillede og billede-for-billede-afspilning . . 17

Slowmotion 17

Vilkårlig 17

Gentag A-B 17

Gentag 17

3D Surround 17

Tidssøgning 17

Zoom 18

For at markere en søgning 18

Specielle DVD-funktioner 18

For at se indholdet af DVD-disken: Menuer . . 18

Titelmenu 18

Diskmenu 18

Kameravinkel 18

For at ændre sprog 18

Undertekster 18

Afspil en lyd-cd eller en MP3/WMA-disk . . . 19

Lyd-cd og MP3/WMA-diskfunktioner 20

Pause 20

Gå til et nyt spor 20

Gentag spor/alle/Off 20

Søg 20

Vilkårlig 20

Gentag A-B 20

3D Surround 20

Programmeret afspilning 21

Gentagelse af programmerede spor 21

Sletning af et spor fra listen "Program" . . . 21

Sletning af hele programlisten 21

For at se en JPEG-disk 22

Diasshow 22

Stillbillede 22

Gå til en anden fil 22

Zoom 22

Dreje billedet 22

Lyt til MP3/WMA-musik, og se billeder . . . 22

Afspille en disk i DVD VR format 23

Vedligeholdelse og service 23

Afspilning af en DivX-filmdisk 24

Ydeligere funktioner 25

Hukommelse for sidste scene 25

Pauseskærm 25

Valg af system 25

Indstilling af videomode 25

Betjene andre fjernsyn med fjernbetjeningen . . 25

Reference 26

Sprogkoder 26

Landekoder 26

Fejlfinding 27

Specifikationer 27

Indledning

For at sikre korrekt brug af dette produkt bedes du gennemlæse denne brugervejledning omhyggeligt og beholde den til fremtidig reference.

Denne vejledning giver information om betjening og vedligeholdelse af DVD-afspilleren. Kontakt en autoriseret serviceforhandler, hvis produktet behøver service.

Symboler, der bruges i denne vejledning



Lyn-symbolet gør opmærksom på, at der er en farlig elektrisk spænding inde i apparatet, der kan udgøre en risiko for elektrisk stød.



Udråbstegns-symbolet gør opmærksom på vigtige anvisninger for betjening og vedligeholdelse / service.



Viser risiko for at apparatet, eller andet materiel, med sandsynlighed vil skades.

Bemærk:

Viser særlige bemærkninger og betjeningsfunktioner.

Tip:

Viser gode råd og tips for at gøre udførelsen nemmere.

Et afsnit, hvis titel har et af de følgende symboler, er kun anvendeligt til disks, som er mærket med dette symbol.



DVD og afsluttet DVD \pm R/RW



Video-cd'er



Lyd-cd'er



MP3-disks



WMA-disks



JPEG-disks



DivX-disks

Om de viste symboler

“ ” kan forekomme på Deres tv-skærm under betjeningen, og viser at den beskrevne funktion i brugervejledningen ikke er tilgængelig for den specifikke DVD-disk.

Bemærkninger vedr. DVD-disks

Håndtering af Disks

Rør ikke ved diskens afspilningsside. Hold disken ved kanten, så der ikke kommer fingeraftryk på overfladen. Sæt aldrig papir eller tape fast på disken.



Opbevaring af Disks

Efter afspilning opbevares disken i omslaget. Udsæt ikke disken for direkte sollys eller andre varmelegemer, og lad den aldrig ligge i en parkeret bil, hvor den er udsat for direkte sollys.



Rengøring af Disks

Fingeraftryk og støv på disken kan være skyld i ringe billedkvalitet og forvrænget lyd. Efter afspilning renses disken med en ren klud. Tør disken af fra midten og ud.



Brug ikke stærke opløsningsmidler såsom alkohol, benzin, fortynder, rensmidler eller anti-statisk spray, som er beregnet til rensning af grammofonplader.

Anvendelige disks til afspilning

	DVD (8 cm. / 12 cm. disk)
	Video-cd (VCD) (8 cm. / 12 cm. disk)
	Lyd-cd (8 cm. / 12 cm. disk)

Yderligere kan dette apparat afspille DivX-filer, DVD -R, DVD +R, DVD -RW, DVD +RW, Kodak billed-cd'er, SVCD og CD-R / CD-RW, der indeholder lydtitle som MP3, WMA og/eller JPEG-filer



Det forudsætter en egenskab der muliggør afspilning af en DVD-RW disk som blev brændt i videoptagelsesformat.

Bemærkninger:

- Alt afhængig af apparatets eller selve CD-R/RW (eller DVD -R, DVD +R, DVD -RW, DVD +RW) diskens tilstand, kan visse CD-R/RW (eller DVD -R, DVD +R, DVD -RW, DVD +RW) ikke afspilles.
- Sæt ikke mærker eller mærkater på hverken overfladen eller undersiden af disken.
- Brug ikke diske med uregelmæssige former (som f.eks. hjerteformede eller ottekantede) da dette kan skade apparatet.

Bemærkninger om DVD'er og video-cd'er

Visse afspilningsfunktioner for DVD'er og video-cd'er kan være programmeret af softwareproducenten. Dette apparat afspiller DVD'er og video-cd'ere efter det indhold, som producenten har designet, og derfor vil visse afspilningseffekter ikke være mulige eller andre funktioner vil være tilføjet.

Dolby og dobbelt-D-symbolet er varemærker fra "Dolby", "Pro Logic", Laboratories. Fortrolige ikke-udgivne værker.

DTS og DTS Digital Out er varemærker fra Digital Theater Systems, Inc.

Regionskode

Denne DVD-afspiller er designet og produceret til afspilning af DVD-software med regionskode "2". Dette apparat kan kun afspille DVD-disks med mærket "2" eller "ALL".



Bemærkninger vedr. regionskoder

- De fleste DVD-disks har på omslaget en tydelig jordklode med et eller flere numre indeni. Dette nummer skal matche DVD-afspillerens regionskode, ellers kan disken ikke afspilles.
- Hvis man prøver at afspille en DVD med en anden regionskode end afspillerens, vil meddelelsen "Check Regional Code" (kontroller regionskode) træde frem på skærmen.

Disk-relaterede udtryk

DVD ±R / DVD ±RW

DVD-R og DVD+R er to forskellige typer DVD-drev og -disks, som bruges til optagelse. Dette format gør det muligt at optage information på DVD-disken en enkelt gang. DVD +RW og DVD -RW er to standardtyper der kan overskrive data, dvs. at DVD-indholdet kan slettes og genindspilles. Enkelsidede disks kan rumme 4,38 GB, og dobbeltsidede disks kan rumme det dobbelte. Der findes ingen enkelt-sided dual-layer disk til optagelse.

VCD (video-cd)

En VCD indeholder op til 74 minutter (650 MB disk) eller 80 minutter (700 MB disk) MPEG-1 spillefilm med høj stereo kvalitet.

MPEG

MPEG er en international standard for video- og lyd-komprimering. MPEG-1 bruges til at indkode video til VCD og giver mulighed for multikanal surround sound-indkodning såsom PCM, Dolby Digital, DTS og MPEG lyd.

MP3

MP3 er et populært komprimerings format, som bruges til digitale lydfile, der ligger meget tæt på kvaliteten af en cd.

WMA

WMA er en Windows medielydfile. Et lydformat til indkodning/afkodning udviklet af Microsoft Corp.

JPEG

Joint Pictures Expert Group. JPEG er et komprimeret fil-format, der gør det muligt at gemme billeder uden farvebegrænsning.

DivX

DivX er navnet på et nyt revolutionerende video-codec, som er baseret på den nye MPEG-4-komprimeringsstandard for video.

Du kan afspille DivX-film med denne DVD-afspiller.

PBC: Afspilningsstyring (kun video-cd)

Afspilningsstyring er kun tilgængelig for video cd (VCD) med diskformat version 2.0. PBC giver mulighed for at få adgang til systemet via menuer, søgefunktioner eller andre typiske computerlignende betjeninger. Yderligere kan stillbilleder med højopløsning afspilles, hvis de er på disken. Video-cd'er, som ikke er udstyret med PBC (version 1.1), betjenes på samme måde som lyd-cd'er.

Titel (kun DVD)

En titel er generelt en opdelt sektion af en DVD-disk. For eksempel kunne hovedindholdet være titel 1, et dokumentarprogram, som beskriver hvordan filmen er lavet, kunne være titel 2, og et interview med skuespillerne kunne være titel 3. Hver titel er tildelt et referencenummer, så den er nem at finde.

Kapitel (kun DVD)

Et kapitel er en del af en titel, såsom en scene i en film eller et enkelt interview ud af en række. Hvert kapitel er tildelt et kapitelnummer, så det ønskede kapitel nemt kan findes. Afhængig af disken vil kapitler måske ikke blive optaget.

Scene (VCD)

På en cd med PBC (afspilningsstyrings) -funktioner er billeder i bevægelse og stillbilleder delt op i sektioner, som kaldes "scener". Hver scene bliver vist i menuen og er tildelt et scenenummer, som gør det muligt at finde den ønskede scene. En scene er sammensat af et eller flere spor.

Spor

Et spor er et opdelt element af audiovisuel information, såsom et billede eller et lydspor til et specifikt sprog (DVD), eller et stykke musik fra en video eller en lyd-cd. Hvert spor er tildelt et spornummer, som gør det muligt at finde det ønskede spor. DVD-disks tillader ét video-spor (med adskillige vinkler) og flere lydspor.

Frontpanel

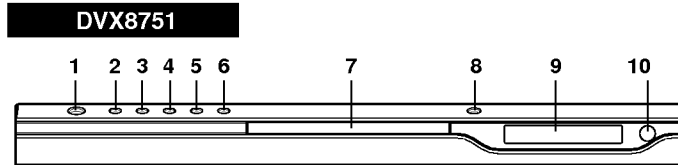
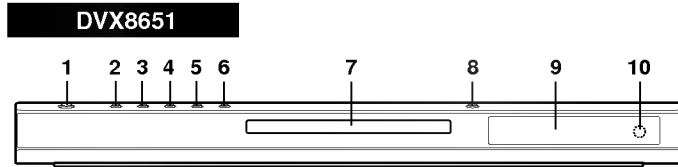

- 1. POWER**
Tænder (ON) og slukker (OFF) for afspilleren.
- 2. PLAY (▶)**
Starter afspilning.
- 3. PAUSE (⏸)**
Standser midlertidigt afspilningen. Tryk gentagne gange for at få billede-for-billede-afspilning
- 4. STOP (■)**
Stopper afspilning.
- 5. Reverse Scan/Skip (◀◀ / ◀)**
Går til forrige kapitel/spor eller tilbage til start. Tryk og hold nede i to sekunder for at foretage hurtig baglæns søgning.
- 6. Forward Skip/Scan (▶▶ / ▶)**
Går til næste kapitel/spor. Tryk og hold nede i to sekunder for at foretage hurtig søgning fremad .
- 7. Disc Tray**
Indsæt en disk her.
- 8. OPEN / CLOSE (▲)**
Åbner eller lukker disk-bakken.
- 9. Skærmvindue**
Viser afspillerens nuværende status.
- 10. Sensor**
Ret DVD fjernbetjeningen mod sensoren.

Skærmvindue

Viser afspillerens nuværende funktion (Afspilning, pause)

DVD DVD'en er indsat
CD Audio CD isat
VCD Video-cd er indsat
SVCD Super Video CD isat
MP3 MP3 eller WMA CD indsat

CHP/TRK Viser det nuværende kapitel- eller spornummer.

A C B, ALL Indikatorer for gentaget afspilning

Angiver kodning af DTS og Dolby digital på den aktuelle disk

Viser den samlede spilletid/forløbne tid

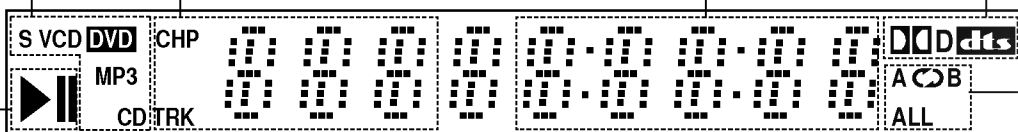

Fjernkontrol

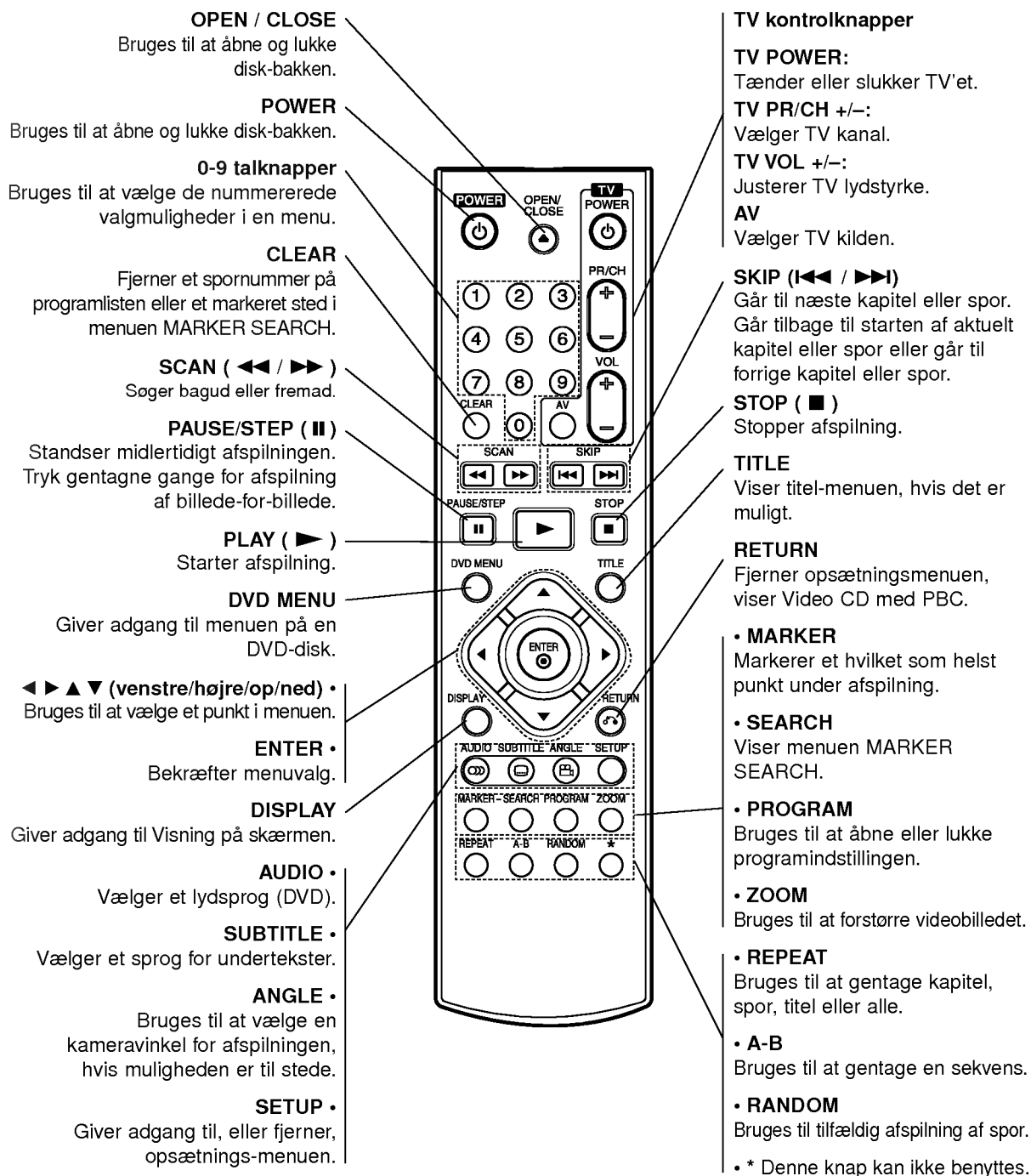

Brug af fjernbetjeningen



Ret fjernbetjeningen mod sensoren og tryk på knapperne.

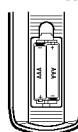

Bland ikke gamle og nye batterier, og bland aldrig forskellige slags batterier som for eksempel standard, alkaline etc.

Indsættelse af Batterier i Fjernbetjeningen



Åbn batteridækslet på bagsiden af fjernbetjeningen og indsæt to batterier (str. AAA) korrekt ved siden af  af  hinanden.

Installering og opsætning

Opsætning af afspilleren

Billede og lyd fra et tv, video eller en radio i nærheden kan blive forringet under afspilning. Hvis dette forekommer, placeres afspilleren væk fra tv, video eller radio, eller der slukkes for apparatet efter at disken er taget ud.

Tilslutning af DVD-afspilleren

Afhængigt af tv og andet udstyr findes der forskellige måder at tilslutte afspilleren på. Se vejledningen til tv'et, stereoanlægget eller andet udstyr for at få yderligere information om tilslutningen.

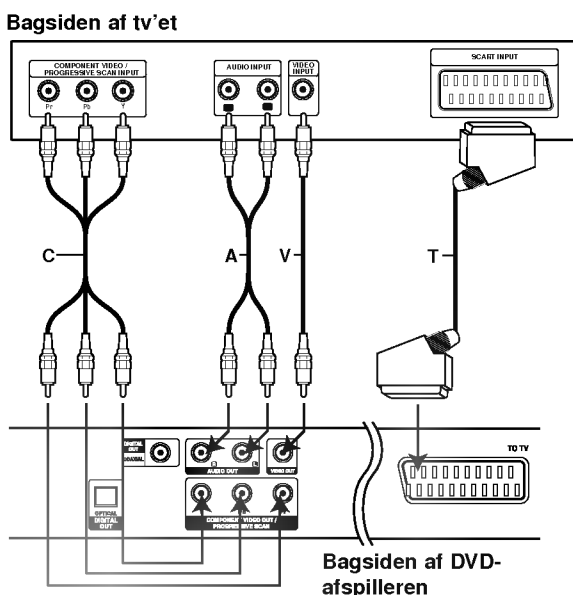

Forsigtig:

Du skal indstille TV Output Select til at bruge stikkene COMPONENT VIDEO OUT/PROGRESSIVE SCAN og SCART. (Se "TV Output Select" på side 13).

Video- og lyd-tilslutning til tv'et

Sørg for, at DVD-afspilleren er tilsluttet direkte til tv'et og ikke til videoen, ellers kan DVD-billedet blive forvrænget pga. kopieringsbeskyttelsen.

Video: Tilslut video-udgangsstikket på DVD'en til video-indgangen på tv'et med videokablet (V).

SCART: Tilslut TO TV SCART udgangsstikket på DVD'en til den tilsvarende scart-indgang på tv'et med scart-kablet (T).

Komponent Video (Farvestrøm®): Tilslut COMPONENT VIDEO OUT/PROGRESSIVE SCAN bøsningerne på DVD afspilleren til de tilsvarende bøsninger på TV'et vha. af et Y Pb Pr kabel (C).

Progressive Scan (ColorStream® pro):

- Hvis dit TV er et højdefinitions eller "digitalt klart" fjernsyn, kan du drage fordel af DVD afspillerens progressive scan udgang for at få den højest mulige video opløsning.
- Hvis dit TV ikke accepterer det Progressive Scan format, vil billedet fremstå forvrænget, hvis du prøver Progressive Scan på DVD afspilleren.

Bemærkninger:

- Indstil Progressive på "On" i opsætningsmenuen for progressivt signal, se side 13.
- Indstil progressiv på "Off" ved at fjerne alle diske fra enheden og lukke diskbakken, se at "no disc" vises på displayvinduet. Tryk derefter på STOP og hold den nede i 5 sekunder, inden den slippes.
- Progressiv scan virker ikke med analog video tilslutningerne (gul VIDEO OUT bøsning).

Lyd-tilslutning til tv'et:

Tilslut den venstre og højre AUDIO OUT (lydudgang) på DVD-afspilleren til den venstre og højre indgang på tv'et med lyd-/videokablerne (A). Tilslut ikke DVD-afspillerens lydudgangsstik til lydanlæggets phonostik (hanstik).

Tilslutning af lyd til andet udstyr

Tilslut DVD-afspilleren til udstyrets audio output (lydudgang).

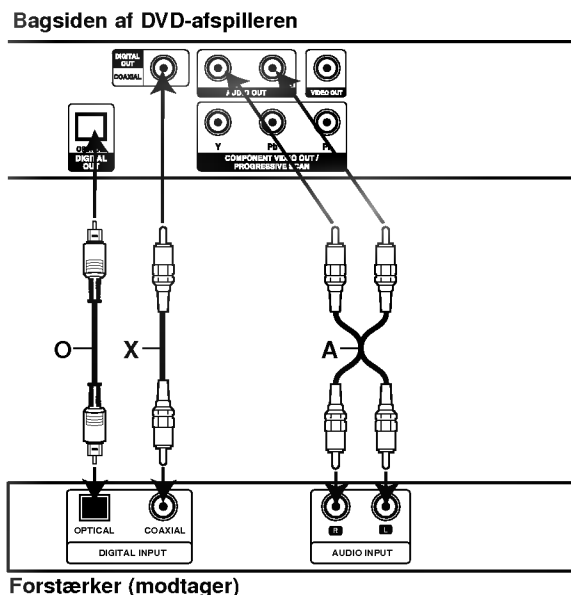

Forstærkerudstyret med en 2-kanals analog eller Dolby Pro Logic II / Pro Logic: Tilslut det venstre og højre AUDIO OUT (lydudgang) på DVD-afspilleren til den venstre og højre AUDIO IN (lydindgang) på forstærkeren eller stereoanlægget med lydkablerne (A).

Forstærker med 2-kanals digital stereo (PCM) eller lyd-/videomodtager med indbygget multi-kanals dekoder (Dolby Digital™, MPEG 2, eller DTS): Tilslut en af DVD-afspillerens DIGITAL AUDIO OUT (digital lydudgang) (OPTICAL O eller COAXIAL X), til den tilsvarende indgang i forstærkeren. Brug et digitalt lydkabel (optical O eller coaxial X).

Digital multi-kanal-lyd

En digital multi-kanal-forbindelse giver den bedste lyd kvalitet. For at bruge denne, er det nødvendigt med en multi-kanal-lyd-/videomodtager, der understøtter en eller flere af de lydformater, DVD'en understøtter, som f.eks. MPEG 2, Dolby Digital og DTS. Tjek vejledningen for modtageren og mærkerne på forsiden af modtageren.

Bemærkninger:

- Hvis lydformatet fra de digitale udgange ikke matcher modtagerens kapacitet, vil modtageren lave en høj, forvrænget lyd eller slet ingen lyd.
- 6-kanals Digital Surround Sound via en digital forbindelse kan kun opnås, hvis modtageren er udstyret med en digital multi-kanal-dekoder.
- For at se lydformatet på den nuværende DVD trykkes på AUDIO (lyd).

Visning på skærmen







Den generelle afspilningsstatus kan vises på tv-skærmen. Visse valgmuligheder kan ændres ved brug af menuen. For at se visning på skærmen:

1. Tryk på DISPLAY (vis) under afspilningen.
2. Tryk på ▲ / ▼ for at vælge et punkt. Det valgte punkt bliver markeret.
3. Tryk på ◀ / ▶ for at ændre indstillingen. Man kan eventuelt også bruge talknapen (f.eks. til at indtaste titelnummeret). Ved visse funktioner trykkes på ENTER for at udføre indstillingen.







Bemærkninger:

- Visse disks vil ikke have alle de egenskaber, der er vist herunder.
- Hvis der ikke bliver trykket på en knap inden 10 sekunder, vil visning på skærmen forsvinde.

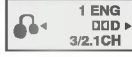

Ikoner til midlertidigt feedback

-  Title Gentag en titel
-  A - B Gentag en sekvens
-  1 / 9 Indtast markør
-  MARKER SEARCH Menuen Marker Search
-  Genoptag afspilning fra dette punkt
-  Denne mulighed er ikke tilladt eller er ikke til rådighed



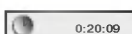

Eksempel: Visning på skærmen under afspilning af en DVD

Emner	Valgmetode
Titelnummer 	◀ / ▶, Numre ENTER
Kapitelnummer 	◀ / ▶, Numre ENTER
Tidssøgning 	Numre ENTER
Lydspor med sprog og Digital Audio Output (digital lydudgangs) indstilling 	◀ / ▶ eller AUDIO
Sprog for undertekster 	◀ / ▶ eller SUBTITLE
Vinkel 	◀ / ▶ eller ANGLE
Lyd 	◀ / ▶

Eksempel: Visning på skærmen under afspilning af en VCD

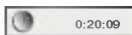
Emner	Valgmetode
Spornummer (eller PBC modus) 	◀ / ▶, Numre ENTER
Tidspunkt 	Numre ENTER
Audiokanal 	◀ / ▶ eller AUDIO
Lydstyrke 	◀ / ▶

Eksempel: Visning på skærmen under afspilning af en DivX-filmdisk

Emner	Valgmetode
Spornummer 	◀ / ▶, Numre ENTER
Tidspunkt 	Numre, ENTER
Lydspor med sprog og Digital Audio Output (digital lydudgangs) indstilling 	◀ / ▶ eller AUDIO
Sprog for undertekster 	◀ / ▶ eller SUBTITLE
Lyd 	◀ / ▶

Oprindelige indstillinger

Ved at bruge indstillingsmenuen, kan man lave forskellige justeringer af f.eks. billede og lyd. Man kan også vælge, hvilket sprog undertekster og indstillingsmenuen skal have. For mere information om alle mulighederne i indstillingsmenuen, se side 12 til 15.

For at vise og forlade menuen:

Tryk på SETUP for at vise menuen. Et tryk mere på SETUP fører tilbage til den oprindelige skærm.

Gå til det næste niveau:

Tryk på ► på fjernbetjeningen.

Gå til forrige niveau:

Tryk på ◀ på fjernbetjeningen.

Generelle funktioner

1. Tryk på SETUP. Indstillingsmenuen vil komme frem.
2. Brug ▲ / ▼ til at vælge den ønskede funktion, tryk herefter på ► for at fortsætte til andet niveau. Skærmen vil vise den nuværende indstilling for det valgte punkt samt alternativ(e) indstilling(er).
3. Brug ▲ / ▼ til at vælge den anden ønskede funktion, tryk herefter på ► for at fortsætte til tredje niveau.
4. Brug ▲ / ▼ til at vælge den ønskede opsætning, tryk herefter på ENTER for at bekræfte valget. Visse valgmuligheder kræver yderligere input.
5. Tryk på SETUP eller PLAY for at forlade indstillingsmenuen.

LANGUAGE

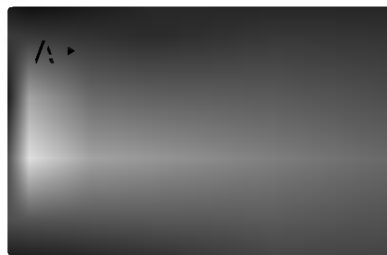

Menu Language

Vælg et sprog til indstillingsmenuen og til visning på skærmen.

Disc Audio / Subtitle / Menu

Vælg det foretrukne sprog for lydsporet, (disk-audio) undertekster og diskmenuen.

Original: Refererer til det originale sprog, som disken blev optaget på.

Other: For at vælge et andet sprog trykkes på talknapperne, og herefter på ENTER for at indtaste det 4-cifrede digitale nummer, som svarer til sprogkodelisten i referencekapitlet. Hvis der indtastes en forkert sprogkode, trykkes på CLEAR.

DISPLAY



TV Aspect (TV skærmformat)

4:3: Vælges når et almindeligt 4:3-tv er tilsluttet.

16:9 Wide: Vælges når et Widescreen 16:9-tv er tilsluttet.

Display Mode (Skærmmodus)

Skærmindstillingen virker kun, når skærmformat for tv'et er sat til "4:3".

Letterbox: Viser et bredt billede, med sorte striber foroven og forneden på skærmen.

Panscan: Viser automatisk det brede billede på hele skærmen og skærer sorte striber og forvrængninger af.

Progressive Scan

Progressiv Scan Video giver den højeste billedkvalitet med mindst flimmer. Hvis du bruger Komponent Video bøsningerne for tilslutning til et TV eller en monitor, der er kompatible med et progressivt scan signal, skal Progressive Scan stilles på On.

For at TÆNDE progressiv scan:

Tilslut DVD'ens komponent udgang til indgangen på din monitor/TV, sæt dit fjernsyn eller monitor på Component Input.

1. Vælg "Progressive Scan " på DISPLAY menuen, og tryk så ►.

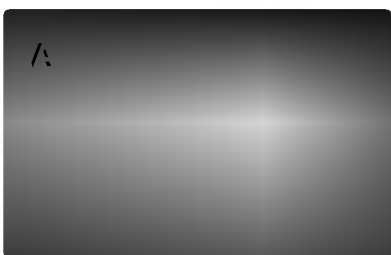

2. Vælg "On " vha. ▲ / ▼ knapperne.
3. Tryk på ENTER for at bekræfte dit valg. Bekræftelsesmenuen vil fremkomme.

Bemærkninger:

Hvis dit TV ikke accepterer det Progressive Scan format, vil billedet fremstå forvrænget, hvis du prøver Progressive Scan på DVD afs spilleren.

4. Når bekræftelsesmenuen vises på din skærm, fremhæves Cancel som standard. Brug ◀ / ▶ knapperne for at fremhæve Enter.
5. Et tryk på ENTER vil indstille afs spilleren på Progressiv scan tilstand.

Forsigtig:

Når indstillingen for progressiv scan effekt er tastet ind, vil der kun være et billede synligt på et progressiv scan kompatibelt TV eller monitor.

Hvis du ved en fejl indstiller Progressiv Scan på On, skal du nulstille enheden. Fjern først disken i DVD afs spilleren. Tryk dernæst på STOP (■) igen og hold den nede i 5 sekunder, inden den slippes.

Videoeffekten vil gendannes til standard indstillingen, og et billede vil igen blive synligt på et konventionelt analogt TV eller monitor.

TV Output Select

Indstil TV Output Select på afs spilleren i henhold til fjernsynets tilslutningstype.

YPbPr: Når fjernsynet er tilsluttet via stikkene COMPONENT VIDEO OUT/PROGRESSIVE SCAN på DVD-afspilleren.

RGB: Når fjernsynet er tilsluttet via SCART-stikket (RGB-signal).

AUDIO

Hver DVD-disk har mange forskellige muligheder for lydudgang. Indstil afs spillerens AUDIO (lyd) valgmuligheder, så de svarer til det lydanlæg, der anvendes.

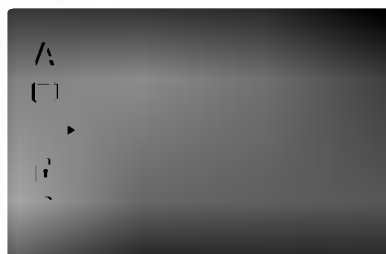

Dolby Digital / DTS / MPEG

Bitstream: Vælg "Bitstream" hvis DVD-afspillerens DIGITAL OUT (digitale udgang) er tilsluttet en forstærker eller andet udstyr med en Dolby Digital, DTS- eller MPEG-dekoder.

PCM (for Dolby Digital / MPEG): Vælges, hvis afs spilleren er tilsluttet en 2-kanals stereolydsforstærker. DVD'er indkodet i Dolby Digital eller MPEG vil automatisk blive overført til 2-kanals PCM-lyd.

Off (til DTS): Hvis "Off" vælges, er DTS-signalet via den digitale udgang ikke tilsluttet.

Sample Freq. (Frekvensgang)

Hvis modtageren eller forstærkeren IKKE er i stand til at håndtere signaler på 96 kHz, vælges 48 kHz. Når dette er valgt, vil enheden automatisk konvertere alle 96 kHz-signaler til 48 kHz, så systemet kan dekode dem.

Hvis modtageren eller forstærkeren er i stand til at håndtere signaler på 96 kHz, vælges 96 kHz. Når dette er valgt, vil enheden overføre alle typer signaler uden videre redigering.

Kontroller forstærkerens brugsvejledning for at bekræfte dens kapacitet.

Dynamikområde kontrol (DRC)

Med DVD-formatet kan man lytte til et programs lydspor, præsenteret på den mest nøjagtige og realistiske måde, takket være den digitale lydteknologi. Men man kan vælge at komprimere lydudgangens dynamiske interval (forskellen mellem det højeste og det laveste lydniveau). Dette gør det muligt at se en film ved lavere lydstyrke, uden at det påvirker lydernes klarhed. Indstil DRC til ON for at få denne effekt.

Vocal (Vokal)

Indstilles kun til ON når en multi-kanal-karaoke-DVD bliver afspillet. Karaokekanalerne på disken bliver overført til en normal stereolyd.

OTHERS

PBC Auto Play, B.L.E. og DivX(R) VOD indstillingerne kan ændres.

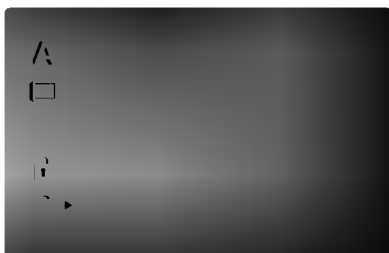

PBC

Indstil afspilningskontrollen (PBC) til On eller Off.

On: Video-cd'er med PBC bliver afspillet efter PBC-afspilningskontrollen.

Off: Video-cd'er med PBC bliver afspillet som lyd-cd'er.

Auto Play (Automatisk afspilning)

De kan indstille DVD-afspilleren således, at den automatisk starter afspilningen når DVD'en bliver sat i. Hvis indstillingen for automatisk afspilning er tændt (On), vil denne DVD-afspiller søge efter den titel, der har den længste afspilningstid, og herefter automatisk afspille titlen.

On: Den automatiske afspilning er aktiveret.

Off: Den automatiske afspilning er ikke aktiveret.

Bemærk:

Funktionen for automatisk afspilning fungerer muligvis ikke på visse DVD-disks.

B.L.E. (Black Level Expansion /Udvidelse af sortniveau)

For at vælge afspilningsbilledernes sortniveau.

On: Udvidet grå skala. (0 IRE skåret af)

Off: Standard grå skala. (7,5 IRE skåret af)

Bemærk:

B.L.E. funktionen virker kun med NTSC system.

DivX(R) VOD

De kan kun vise DivX DRM (Digital Right Management) registreringskoden for Deres egen enhed.

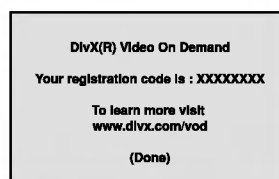

Registreringskoden bruges til VOD (Video-On-Demand – Video på anfordring) serviceagenten. De kan købe eller leje en krypterede film.

Bemærk:

Hvis De lejer DivX VOD filen, så har den flere valgmuligheder med hensyn til, hvor mange gange den kan ses, som det vises nedenfor.

- Viser antallet af gange, som De kan se filen.

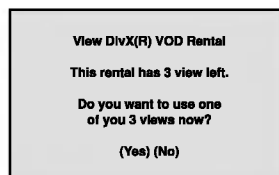

- Udlejningen er udløbet.

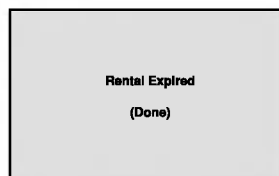

- Viser fejl på grund af manglende tilladelse.

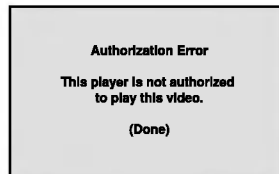

LOCK (FORÆLDREKONTROL)

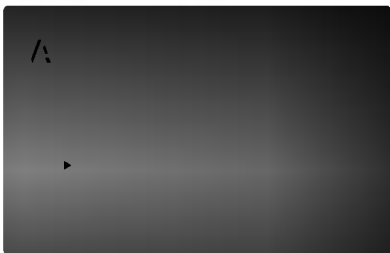

Rating

Visse film indeholder scener, der kan være uegnede for børn. Mange af disse disks indeholder information om forældrekontrol, der gælder hele disken eller bestemte scener på disken. Film og scener er bedømt på en skala fra 1-8, alt afhængigt af det enkelte land. Nogle disks tilbyder alternativt mere egnede scener.

Forældrekontrollen giver mulighed for at blokere adgang til scener, der ligger under den bedømmelse der indsættes, og hermed kan man forhindre, at børn har adgang til at se materiale, der anses for upassende.

1. Vælg "Rating" på menuen LOCK (lås-menuen) og tryk herefter på ►.
2. For at få adgang til funktionerne Rating, Password og Country Code, skal den 4-cifrede sikkerhedskode indtastes. Hvis du endnu ikke har indtastet en sikkerhedskode, vil du blive opfordret til at gøre det.

Indtast en 4-cifret kode og tryk på ENTER. Indtast nummeret igen og tryk på ENTER for at bekræfte indtastningen. Tryk på CLEAR, hvis du laver en fejl, inden du trykker på ENTER, .

3. Vælg en bedømmelse fra 1 til 8 ved brug af ▲ / ▼ knapperne.

Rating (Bedømmelse) fra 1-8: Bedømmelse et (1) er den mest begrænsende og bedømmelse otte (8) er den mindst begrænsende.

Unlock (Lås op)

Hvis du vælger "Unlock", vil forældrekontrollen ikke længere være aktiveret og disken vil blive afspillet uden begrænsninger.

Bemærk:

Hvis en bedømmelse indstilles for afspilleren, vil alle disk-scener med samme bedømmelse eller lavere blive afspillet. Scener med en højere bedømmelse bliver ikke afspillet, medmindre der findes en alternativ disk-scene. Den alternative scene skal have en lignende eller lavere bedømmelse. Hvis der ikke findes en passende alternativ scene, vil afspilningen blive stoppet. For at kunne afspille disken skal den 4-cifrede kode indtastes eller bedømmelsen ændres.

4. Tryk på ENTER for at bekræfte den valgte bedømmelse og tryk herefter på SETUP for at forlade menuen.

Password (Adgangskode (Sikkerhedskode))

Adgangskoden kan indtastes eller ændres.

1. Vælg "Password" (adgangskode) på menuen LOCK (lås menuen) og tryk herefter på ►.
2. Følg punkt nummer 2 som vist til Rating (venstre). "Change" (ændre) eller "New" (ny) er markeret.
3. Indtast en ny 4-cifret kode og tryk herefter på ENTER. Gentag indtastningen for at bekræfte nummeret.
4. Tryk på SETUP for at forlade menuen.

Hvis du glemmer din sikkerhedskode

Hvis du glemmer din sikkerhedskode, kan du slette den ved at gøre følgende:

1. Tryk på SETUP for at vise indstillingsmenuen.
2. Indtast det 6-cifrede nummer "210499" for at slette sikkerhedskoden.
3. Indtast en ny kode som beskrevet ovenfor.

Country Code (Landekode)

Indtast den landekode/områdekode, hvis standard blev brugt til at vurdere DVD-disken, som på listen i referencekapitlet.

1. Vælg "Country Code" (landekode) på menuen LOCK (lås menuen) og tryk herefter på ►.
2. Følg punkt nummer 2 som vist til Rating (venstre).
3. Vælg det første tegn ved hjælp af knapperne ▲ / ▼.
4. Tryk på ENTER og vælg det andet tegn ved hjælp af knapperne ▲ / ▼.
5. Tryk på ENTER for at bekræfte valget af landekode.

Betjening

Afspilning af en DVD eller video-cd

Afspilnings-indstillinger

1. Tænd for tv'et og vælg den video-indgang, der er sluttet til DVD-afspilleren.
2. Tænd for lydanlægget (hvis relevant) og vælg den indgang, der er sluttet til DVD-afspilleren.
3. Tryk på OPEN/CLOSE for at åbne disk-bakken og for at indsætte den valgte disk i bakken med afspilningssiden nedad.
4. Tryk på OPEN/CLOSE for at lukke bakken. Afspilningen vil da starte automatisk. Hvis afspilningen ikke starter, trykkes på PLAY.

I visse tilfælde kan diskmenuen komme til syne i stedet.

DVD

Brug knapperne ◀ ▶ ▲ ▼ til at vælge den titel/det kapitel, du ønsker at se. Tryk herefter på ENTER for at starte afspilningen.

Tryk TITLE eller DVD MENU for at vende tilbage til menudispayet.

VCD

Brug talknapperne til at vælge det spor, du ønsker at se, og tryk på RETURN for at vende tilbage til menuskærmen. Menu-indstillinger og betjeningsprocedurer kan variere. Følg instruktionerne på hver enkel skærmmenu. Du kan også indstille PBC til Off (Se "PBC" på side 14).

Bemærkninger:

- Hvis forældrekontrol er indstillet og disken ikke opfylder den fastsatte bedømmelse, skal kodeordet indtastes. (Se "Lock" (Lås) på side 15).
- DVD-disks kan have en regionskode. Denne afspiller kan ikke afspille disks, der ikke har samme regionskode som afspilleren. Denne afspiller har regionskode 2 (to).

Generelle funktioner

Bemærk:

Hvis ikke andet er nævnt, foretages alle beskrevne handlinger med fjernbetjeningen. Visse funktioner kan også være til stede i indstillingsmenuen.

Gå til en ny TITEL **DVD**

Når en disk har mere end én titel, kan man gå til en ny titel. Tryk på DISPLAY, mens afspilningen er stoppet, og tryk det passende nummer (0-9) eller brug ◀ / ▶ for at gå til en ny titel. Alle titler kan afspilles ved at indtaste titlens nummer, mens afspilningen er stoppet.

MFortsæt til et nyt KAPITEL/SPOR

DVD **VCD** **DivX**

Når en disks titel har mere end ét kapitel, eller en disk har mere end ét spor, kan man gå til et nyt kapitel/spor ved at gøre følgende:

- Tryk på SKIP ◀◀ eller ▶▶ under afspilningen for at vælge det næste kapitel/spor, eller for at gå tilbage til starten af det nuværende kapitel/spor.
- Tryk på SKIP ◀◀ hurtigt to gange for at gå tilbage til det forrige kapitel/spor.
- For at gå direkte til et hvilket som helst kapitel under DVD-afspilningen trykkes på DISPLAY og på ▲ / ▼ for at vælge kapitel/spor-ikonet. Indtast herefter et kapitel-/spornummer eller brug ◀ / ▶.

Søg **DVD** **VCD** **DivX**

1. Tryk på SCAN ◀◀ eller ▶▶ under afspilning.
2. Tryk på SCAN ◀◀ eller ▶▶ gentagne gange for at vælge den ønskede hastighed.
DVD, DivX-diske; X2, X4, X16 eller X100
Video-cd; X2, X4 eller X8
3. Tryk på PLAY for at forlade tilstanden SEARCH.

For at skifte lydkanal **VCD**

Tryk gentagne gange på AUDIO under afspilningen for at høre de forskellige kanaler (Stereo, Venstre eller Højre).

Stillbillede og billede-for-billede-afspilning**DVD VCD DivX**

1. Tryk på PAUSE/STEP på fjernbetjeningen under afspilningen. Bevæg billedet frem et ad gangen ved at trykke på PAUSE/STEP gentagne gange.
2. Tryk på PLAY for at forlade tilstanden for stillbillede.

Slowmotion DVD VCD DivX

1. Tryk på PAUSE/STEP (II) under afspilning. DVD afspilleren vil nu gå i PAUSE.
2. Brug SCAN (◀◀ eller ▶▶) for at vælge den ønskede hastighed: ◀◀1/16, ◀◀1/8, ◀◀1/4 eller ◀◀1/2 (tilbage) eller ▶▶ 1/16, ▶▶ 1/8, ▶▶ 1/4, eller ▶▶1/2 (frem). Hastigheden for langsom afspilning ændres med en DivX-disk og en Video CD: ▶▶ 1/16, ▶▶ 1/8, ▶▶ 1/4 eller ▶▶ 1/2 (frem).
3. For at komme ud af Slowmotion tryk på PLAY (▶).

Bemærk:

- Baglæns afspilning i slowmotion er ikke muligt i forbindelse med Video CD'er og DivX-diske.

Vilkårlig VCD Karaoke DVD

1. Tryk på RANDOM under afspilning. Enheden starter automatisk afspilningen, og RANDOM fremkommer på tv-skærmen.
2. Tryk på RANDOM igen for normal.

Tip:

Ved at trykke på SKIP ▶▶ under tilfældig afspilningen vil apparatet vælge en ny titel (spor) og fortsætte den tilfældige afspilning.

Bemærkninger:

På en video-cd med PBC skal PBC indstilles til Off i indstillings-menuen for at Vilkårlig-funktionen kan bruges (Se "PBC" på side 14).

Gentag A-B DVD VCD DivX

Bruges til at gentage en sekvens.

1. Tryk på A-B ved det valgte startpunkt. "A * " vises kort på tv-skærmen.
2. Tryk igen på A-B ved det valgte slutpunkt. "A B" dukker kort op på tv-skærmen og gentagelsen af den ønskede sekvens begynder.
3. Tryk igen på A-B for at annullere.

Gentag DVD VCD DivX

Du kan afspille en titel/kapitel/spor/alle på en disk.

Tryk på REPEAT under afspilningen for at vælge den ønskede indstilling for gentage-funktionen.

DVD-video-disks - Gentag kapitel/titel/Off

- Kapitel: gentager det nuværende kapitel.
- Titel: gentager den nuværende titel.
- Off: afspiller ikke gentagne gange.

Video CD'er, DivX-diske - Gentagelse af spor/alle/fra

- Spor: gentager nuværende spor.
- All: gentager alle spor på en disk.
- Off: afspiller ikke gentagne gange.

Notes:

- På en video-cd med PBC skal PBC indstilles til Off i indstillings-menuen for at gentage-funktionen kan bruges (Se "PBC" på side 14).
- Hvis der trykkes en enkelt gang på SKIP (▶▶) under afspilningen af gentag kapitel (spor), stopper gentagelsen af afspilningen.

3D Surround DVD VCD DivX

For at frembringe en 3D surround effekt, der simulerer flerkanal lyd fra to stereo højttalere (i stedet for de 5+ højttalere, der normalt kræves til flerkanal lyd fra et hjemmetheater system).

1. Tryk på DISPLAY under afspilning.
2. Brug ▲ eller ▼ til at vælge lydmuligheden. Lydmuligheden vil blive fremhævet.
3. Brug ◀ eller ▶ til at vælge "3D SUR ". For at slukke 3D Surround effekten, vælg "Normal".

Tidssøgning DVD VCD DivX

For at starte afspilning på et vilkårligt tidspunkt på disken:

1. Tryk på DISPLAY under afspilning. Tidssøgningskassen viser den forløbne afspilningstid.
2. Tryk på ▲ / ▼ for at vælge ikonet for tidsur, og "-:--:--" fremkommer.
3. Indtast den ønskede starttid i timer, minutter og sekunder fra venstre til højre. Hvis du indtaster forkerte tal, tryk på CLEAR for at fjerne de indtastede tal. Indtast så de korrekte tal.
4. Tryk på ENTER for at bekræfte. Afspilningen starter fra det valgte tidspunkt.

Zoom **DVD** **VCD** **DivX**

Brug zoomknappen til at forstørre videobilledet.

1. Tryk på ZOOM under afspilning eller ved et fastbillede for at aktivere zoomfunktionen. Til højre, i bunden af billedet vil en firkantet ramme dukke kort op.
2. Hvert tryk på ZOOM-knappen ændrer tv-skærmen i følgende rækkefølge: 100% størrelse → 400% størrelse → 1600% størrelse → skærmtilpasningstilstand → 100% størrelse.

Skærmtilpasningstilstand:
Du kan ændre den måde, som billedet vises på skærmen, når du afspiller en DVD-film.
Tryk på ▲/▼ for at vælge mellem Normal, Enhanced (forbedret) og Maximum (maksimal).
3. Brug knapperne ◀ ▶ ▲ ▼ til at bevæge dig gennem det forstørrede billede.
4. For at genoptage normal afspilning, tryk på CLEAR.

Bemærk:

- Zoom virker muligvis ikke på visse DVD-disks.
- Skærmtilpasningstilstanden er tilgængelig for afspilning af DVD-diske, VR-diske og filmfiler.

For at markere en søgning **DVD** **VCD** **DivX**

For at indtaste en markering

Du kan starte afspilningen fra op til ni punkter som bliver husket. For at indtaste en markering, tryk på MARKER ved det ønskede punkt på disken. Markerikonet vil kort dukke op på skærmen. Gentag for at indtaste op til ni markeringer.

For at genkalde eller slette en markeret scene

1. Tryk på SEARCH under afspilningen af disken. Menuen "Marker Search" vil træde frem på skærmen.
2. Tryk på ◀ / ▶ inden 10 sekunder for at vælge et markeret nummer, som du ønsker at fremkalde på ny eller slette.
3. Tryk på ENTER og afspilningen vil starte fra den markerede scene. Eller tryk på CLEAR for at slette det markerede nummer fra listen.
4. De kan afspille enhver markering ved at indtaste nummeret i menuen "Marker en søgning".

Specielle DVD-funktioner

For at se indholdet af DVD-disken: Menuer

DVD-disks kan tilbyde menuer, der giver adgang til specielle funktioner. Tryk på DVD MENU for at bruge disk-menuen. Indtast det tilsvarende nummer eller brug knapperne ◀ ▶ ▲ ▼ til at markere valget. Tryk herefter på ENTER.

Titelmenu **DVD**

1. Tryk på TITLE. Hvis den nuværende titel har en menu, vil menuen træde frem på skærmen. Ellers vil diskmenuen måske træde frem.
2. Menuen tilbyder funktioner såsom kameravinkel, valg af sprog og undertekster og kapitler til titlen.
3. Tryk på TITLE for at forlade menuen.

Diskmenu **DVD**

Tryk på DVD MENU og diskmenuen vil blive vist. Tryk igen på DVD MENU for at forlade menuen.

Kameravinkel **DVD**

Hvis disken har scener, der er optaget med forskellige kamera-vinkler, kan man skifte til en anden kameravinkel under afspilningen. Tryk på ANGLE gentagne gange under afspilningen for at vælge den ønskede vinkel. Bemærk, at nummeret på den nuværende vinkel træder frem på skærmen.

Tip:

Vinkelindikatoren vil blinke på tv-skærmen under afspilningen af scener, der er optaget med en anden vinkel, for at vise at det er muligt at skifte vinkel.

For at ændre sprog **DVD** **DivX**

Tryk gentagne gange på AUDIO under afspilningen for at høre de forskellige sprog eller lydspor. Med de DVD-RW diske, der er optaget i VR modus, som både har en normal og en tosproget lydkanal, kan du skifte mellem normal (L), tosproget (R), eller en blanding af begge (Normal + tosproget) ved at trykke på AUDIO.

Undertekster **DVD** **DivX**

Tryk gentagne gange på SUBTITLE under afspilningen for at se de forskellige undertekster.

Bemærk:

- DivX-filens undertitelfil vises kun i formatet smi, srt og sub.
- Hvis der ingen oplysninger er, eller der er en kode, som ikke kan læses i DivX-filen, vises " 1 " osv.

Afspil en lyd-cd eller en MP3/WMA-disk

DVD-afspilleren kan afspille MP3/WMA-formaterede optagelser på cd-rom, cd-r eller cd-rw-disks.

Lyd-cd

Når der indsættes en lyd-cd, vil en menu træde frem på skærmen. Tryk på ▲ / ▼ for at vælge et nummer og tryk herefter på PLAY eller ENTER og afspilningen vil starte.

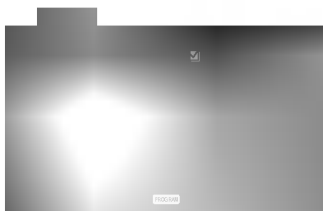

MP3 / WMA

1. Tryk på ▲ / ▼ for at vælge en mappe og tryk på ENTER for at se indholdet af denne mappe.
2. Tryk på ▲ / ▼ for at vælge et nummer og tryk herefter på PLAY eller ENTER. Afspilningen vil starte.

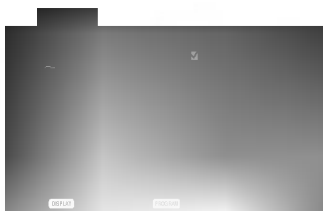

ID3 TAG

- Ved afspilning af en fil, der indeholder oplysninger, f.eks. titler på musiknumre, kan oplysningerne vises ved at trykke på DISPLAY.
[Title, Artist, Album, Year, Comment]
- Hvis der ingen oplysninger findes, vises "NO ID3 TAG" i displayet.

Tip:

- Hvis du befinder dig i MUSIC -fil-listen og ønsker at vende tilbage til mappelisten, så brug knapperne ▲ / ▼ for at markere og tryk  på ENTER.
- Tryk på DVD MENU for at gå til næste side.
- På en blandet cd med både MP3-/WMA-filer og JPEG-filer, kan man skifte mellem MP3/WMA- og JPEG-menuen. Tryk på TITLE og ordet "MUSIC" eller "PHOTO" vil blive markeret i toppen af menuen.

MP3/WMA-disk-kompatibilitet med denne afspiller er begrænset på følgende måde:

- Samplingsfrekvens: inden for 8-48 kHz (MP3), under 32-48kHz (WMA)
- Bitrate: inden for 8 - 320 kbps (MP3), 32 - 192 kbps (WMA)
- Denne afspiller kan ikke læse en MP3/WMA-fil, der har et andet filtypenavn end "MP3/WMA".
- Cd-r ydre format bør være ISO 9660
- Hvis der optages MP3/WMA-filer ved brug af software, der ikke kan lave et filsystem (f.eks. Direct-cd), er det ikke muligt at afspille MP3/WMA-filer. Vi anbefaler brug af Easy-CD Creator, som opretter et ISO 9660 fil-system.
- Fil-navne bør have maksimum 8 bogstaver og skal omfatte et.mp3 eller.wma-filtypenavn.
- De bør ikke indeholde specielle tegn som / ? * : " < > | etc.
- Det totale antal filer på disken bør være mindre end 650.

Denne DVD-afspiller kræver at diske og optagelser opfylder visse tekniske standarder, for at kunne opnå en optimal afspilning. Fabriks-producerede DVD'er bliver automatisk indstillet til disse standarder. Der findes mange slags diskformater til optagelse (inkl. cd-r med MP3- eller WMA-filer) og disse skal opfylde visse krav (se ovenfor) for at sikre en kompatibel afspilning.

Brugere bør bemærke, at der kræves tilladelse for at kunne downloade MP3/WMA-filer og musik fra internettet. Vores firma har ikke rettigheder til at give denne tilladelse. Tilladelsen bør altid søges hos den ophavsretshavende.

Lyd-cd og MP3/WMA-diskfunktioner

Pause **CD** **MP3** **WMA**

1. Tryk på PAUSE/STEP under afspilningen.
2. For at vende tilbage til afspilningen trykkes på PLAY, ENTER eller på PAUSE/STEP igen.

Gå til et nyt spor **CD** **MP3** **WMA**

1. Tryk kort på SKIP (I◀◀ eller ▶▶I) under afspilningen for at gå til næste spor, eller for at gå tilbage til starten af nuværende spor.
2. Tryk på SKIP I◀◀ hurtigt to gange for at gå tilbage til det forrige spor.
3. Du kan afspille et hvilket som helst spor ved at indtaste dets nummer.

Gentag spor/alle/Off **CD** **MP3** **WMA**

Du kan afspille en spor/alle på en disk.

1. Tryk på REPEAT under afspilningen af en disk. Ikonet Repeat vil træde frem.
2. Tryk på REPEAT for at vælge den ønskede indstilling for gentage funktionen.
 - Track: gentager nuværende spor.
 - All : gentager alle numre på en disk.
 - Off : afspiller ikke gentagne gange.

Bemær:

Hvis du trykker en enkelt gang på SKIP (▶▶I) under afspilningen af gentag nummer, stopper gentagelsen af afspilningen.

Søg **CD** **MP3** **WMA**

1. Tryk på SCAN I◀◀ eller ▶▶I under afspilning.
2. Tryk på SCAN I◀◀ eller ▶▶I gentagne gange for at vælge den ønskede hastighed: X2, X4, X8 baglæns eller fremad.
3. Tryk på PLAY, for at tilstanden SEARCH indstillingen.

Vilkårlig **CD** **MP3** **WMA**

1. Tryk på RANDOM under afspilning. Vilkårlig afspilning starter straks, og RANDOM fremkommer på menuskærmen.
2. For at komme tilbage til normal afspilning tryk på RANDOM gentagne gange, indtil RANDOM forsvinder fra menuskærmen.

Tip:

Ved at trykke på SKIP (▶▶I) under tilfældig afspilning, vil apparatet vælge et nyt nummer og fortsætte den tilfældige afspilning.

Gentag A-B **CD**

1. For at gentage en sekvens under afspilningen trykkes på A-B ved det ønskede startpunkt. Repeat-ikonet og "A" fremtræder på menuskærmen.
2. Tryk igen på A-B ved det valgte slutpunkt. Repeat-ikonet og "A-B" fremtræder på menuskærmen, og sekvensen begynder at spille gentagne gange.
3. For at afslutte sekvensen og vende tilbage til normal afspilning trykkes igen på A-B. Repeat-ikonet menuskærmen.

3D Surround **CD**

Denne enhed kan fremkalde en 3D surround-effekt, som simulerer en multi-kanal-lyd fra to traditionelle stereo-højtalere (i stedet for de fem eller flere højtalere, der normalt kræves for en multi-kanal-lyd fra et home theater-system).

1. Tryk på AUDIO under afspilning. "3D SUR. " fremkommer på menuskærmen.
2. For at komme tilbage til normal afspilning, tryk på AUDIO gentagne gange, indtil "3D SUR. " forsvinder fra menuskærmen.

Programmeret afspilning

Med programfunktionen kan du gemme dine yndlingsnumre fra en vilkårlig disk i afspillerens hukommelse. Et program kan indeholde 30 musiknumre.

1. Indsæt en disk.

Audio CD'er eller MP3/WMA-diske:

Menuen AUDIO CD eller MUSIC vises.

2. Tryk på PROGRAM.

Mærket ● vises til højre for ordet "Program" i højre side af menukærmen.

Bemærk:

For at afslutte programmeringstilstanden skal du trykke på PROGRAM igen og holde knappen nede nogle få sekunder, hvorefter mærket ● forsvinder.

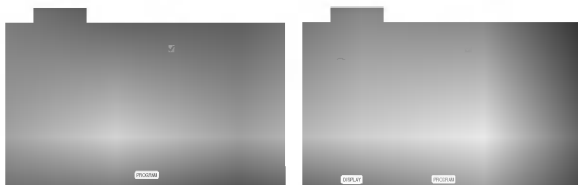

Menuen Audio CD

Menuen MP3/WMA

Video CD: Tryk på PROGRAM, og hold knappen nede nogle få sekunder, indtil afspilningen stopper. Programmenuen vises. Tryk på PROGRAM igen, og hold knappen nede nogle få sekunder for at afslutte menuen.

Bemærk:

På en Video CD med PBC-funktion, skal du indstille PBC til Off (fra) i opsætningsmenuen for at bruge den programmerede afspilning (se "PBC" på side 14).



Menuen Video CD

3. Vælg et spor på "listen", og tryk derefter på ENTER for at placere det valgte spor på listen "Program".
Gentag proceduren for at placere flere spor på listen.
4. Tryk på ►.
Vælg det spor, du vil afspille, på listen "Program".

5. Tryk på PLAY eller ENTER for at starte afspilningen. Afspilningen sker i den rækkefølge, som du har programmeret sporene.
Afspilningen stopper, når alle spor på listen "Program" er afspillet én gang.
6. Vælg et spor på AUDIO CD'en (eller MUSIC-disken), og tryk derefter på PLAY for at vende tilbage til normal afspilning.

Gentagelse af programmerede spor

1. Tryk på REPEAT under afspilning af en disk.
Gentagelsesikonet vises.
2. Tryk på REPEAT for at vælge, hvad der skal gentages.
 - Track: Gentager det aktuelle spor
 - All: Gentager alle spor på den programmerede liste.
 - Off (intet display): Ingen gentagelser.

Bemærk:

Hvis du trykker på ►► én gang under afspilningstilstanden Repeat Track, annulleres gentagelsen.

Sletning af et spor fra listen "Program"

1. Brug tasterne ▲ ▼ ► for at vælge det spor, som du vil slette fra programlisten.
2. Tryk på CLEAR. Gentag proceduren for at slette flere spor fra listen.

Sletning af hele programlisten

1. Tryk på ► for at gå til listen "Program".
2. Brug tasterne ▲ / ▼ for at vælge "Clear All", og tryk derefter på ENTER.

Bemærk:

Programmerne slettes også, når disken tages ud.

For at se en JPEG-disk

På denne DVD-afspiller kan du se Kodak Pictures cd'er og diske med JPEG-filer.

1. Indsæt en disk og luk bakken. PHOTO-menuen vises på tv-skærmen.

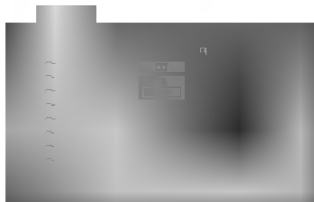

2. Tryk på ▲ / ▼ for at vælge en mappe og tryk på ENTER. En liste over filer i mappen vises. Hvis du befinder dig i fil-listen og ønsker at vende tilbage til mappelisten, så brug knapperne ▲ / ▼ på fjernbetjeningen for at markere [L] og tryk på ENTER.
3. Hvis du ønsker at se en bestemt fil, så tryk på ▲ / ▼ for at markere en fil og tryk på ENTER eller PLAY. Afspilleren går herefter i gang med at vise filen. Mens du ser en fil, kan du trykke på RETURN for at gå til den foregående menu (PHOTO-menu).

Tip:

- Tryk på DVD MENU for at gå til næste side.
- Der findes fire valg for dias-hastigheder [M] : >>> (Fast), >> (Normal) og > (Slow). Brug ▲ ▼ ◀ ▶ for at markere hastigheden. Brug derefter ◀ / ▶ for at vælge den, du ønsker, og tryk på ENTER.
- På en disk med MP3/WMA og JPEG kan du skifte MP3/WMA og JPEG. Tryk på TITLE, og MUSIC eller PHOTO ordet øverst i menuen fremhæves.
- Tryk på RETURN, filinformation gemmes.

Diasshow

Brug ▲ ▼ ◀ ▶ for at markere diasshow [M] og tryk derefter på ENTER.

Stillbillede

1. Tryk på PAUSE/STEP undervejs i diasshowet. Nu vil afspilleren gå i pausetilstand.
2. For at vende tilbage til diasshowet trykkes på PLAY eller på PAUSE/STEP igen.

Gå til en anden fil

Tryk en gang på SKIP (◀◀ eller ▶▶) eller cursor (◀ eller ▶), mens du ser et billede, for at komme til næste eller forrige fil.

Zoom

Brug zoom til at forstørre fotobilledet. (se side 18)

Dreje billedet

Tryk på ▲ / ▼ under visning af et billede for at dreje billedet i eller mod urets retning.

Lyt til MP3/WMA-musik, og se billeder

Du kan få vist filer, mens du lytter til MP3/WMA-musikfiler optaget på den samme disk.

1. Isæt disken med de to filtyper i afspilleren.
2. Tryk på TITLE for at få vist PHOTO-menuen.
3. Tryk på ▲ / ▼ for at vælge en foto-fil.
4. Vælg ▶-ikonet ved hjælp af [M], og tryk på ENTER. Afspilningen starter og fortsætter, indtil der trykkes på STOP.

Tip:

Hvis du kun vil lytte til nogle af musiknumrene, mens du ser billederne, kan du programmere de ønskede musiknumre under menuen "MUSIC" og derefter fortsætte som beskrevet ovenfor.

JPEG-disk-kompatibilitet med denne afspiller er begrænset på følgende måde:

- Afhængigt af størrelse og antal JPEG filer, kan det tage lang tid for DVD afspilleren at læse diskens indhold. Hvis du ikke ser et billede på skærmen efter flere minutter, kan nogle af filerne være for store - reducer opløsning på JPEG filerne til mindre end 2M pixel som 2760 x 2048 pixel og brænd en anden disk.
- Det totale antal af filer og mapper på disken bør være mindre end 650.
- Nogle diske vil være uanvendelige på afspilleren på grund af forskellige indspilningsformater eller diskens tilstand.
- Sørg for, at alle valgte filer har ".jpg"-filtypenavne, når de kopieres ind i cd-layout'et.
- Hvis filerne har ".jpe" eller ".jpeg"-filtypenavne, omdøbes de til ".jpg"-filer.
- Denne DVD-afspiller er ikke i stand til at læse filnavne, der ikke indeholder ".jpg"-filtypenavnet. Heller ikke selvom filerne vises som JPEG-billedfiler i Windows Explorer.

Afspille en disk i DVD VR format

Denne enhed vil spille DVD-R/RW diske, der er optaget vha. DVD-Video format, der er blevet afsluttet vha. en DVD-optager.

- Denne enheden vil afspille DVD-RW diske, der er optaget vha. video optagelses (VR) format.
1. Sæt en disk i og luk bakken. DVD-VR menuen kommer frem på TV skærmen.



2. Tryk på ▲ / ▼ for at vælge et spor og tryk så på PLAY eller ENTER, og afspilningen starter.

Note:

- Uafsluttede DVD-R/RW diske kan ikke afspilles i denne afspiller.
- Nogle DVD-VR diske er lavet med CPRM data af DVD RECORDER. Afspilleren understøtter ikke den slags diske og viser "CHECK DISC".

Hvad er 'CPRM'?

CPRM er et kopibeskyttelsessystem (med kopi system), der kun tillader optagelse af 'copy once' fjernsynsprogrammer. CPRM står for Content Protection for Recordable Media. Denne afspiller er CPRM kompatibel, hvilket betyder, at du kan optage kopiér-en gang fjernsyns- programmer, men du kan ikke derefter lave en kopi af disse optagelser. CPRM optagelser kan kun laves på DVD-RW diske, der er formateret i VR modus, og CPRM optagelser kan kun afspilles på afspillere, der er specifikt kompatible med CPRM

Vedligeholdelse og service

Gennemlæs informationen i dette kapitel, før du kontakter en tekniker.

Håndtering af enheden

Når enheden sendes

Vær venlig at gemme den originale forsendelseskasse og indpakningsmaterialet. Hvis du har brug for at sende enheden, så pak den ind, som den oprindeligt var indpakket fra fabrikken, for at opnå den bedste beskyttelse.

For at holde de udvendige overflader rene

- Brug ikke flygtige væsker som f.eks. insektspray nær DVD-enheden.
- Efterlad ikke gummi- eller plasticprodukter i kontakt med enheden i længere tid, da de efterlader mærker på overfladen.

Rengøring af enheden

Brug en blød, tør klud til at rengøre afspilleren. Hvis overfladen er meget snavset, kan man bruge en blød klud, der er fugtet med en mildt opvaskemiddel.

Brug ikke stærke midler som f.eks. alkohol, benzin eller fortynder, da disse kan beskadige enhedens overflade.

Vedligeholdelse af enheden

DVD-afspilleren er et høj-teknologisk præcisionsapparat. Hvis den optiske pickup-linse og disk-motorens dele er snavsede eller slidte, kan det forringe billedkvaliteten.

Afhængigt af omgivelserne hvor enheden anvendes, anbefales kontrol og vedligeholdelse efter hver 1.000 timers brug.

Kontakt den nærmeste forhandler for at få yderligere information.

Afspilning af en DivX-filmdisk

Du kan afspille DivX-diske med denne DVD-afspiller.

1. Læg en disk i skuffen, og luk den. Menuen MOVIE vises på tv-skærmen.



2. Tryk på ▲ / ▼ for at vælge en mappe, og tryk derefter på ENTER. Der vises en liste over filerne i mappen. Hvis en filliste vises på skærmen, og du vil tilbage til listen over mapper, skal du bruge knapperne ▲ / ▼ på fjernbetjeningen til at fremhæve  og trykke på ENTER.
3. Hvis du ønsker at få vist en bestemt fil, skal du trykke på ▲ / ▼ for at markere en fil og derefter trykke på ENTER eller PLAY.
4. Tryk på STOP for at afslutte.

Tip:

- Tryk på DVD MENU for at gå til næste side.
- På en CD med MP3/WMA, JPEG og MOVIE-fil kan du skifte mellem menuen MUSIC, PHOTO og MOVIE. Tryk på TITLE, og ordet MUSIC, PHOTO og MOVIE øverst i menuen markeres.

Denne afspillers kompatibilitet med DivX-diske har følgende begrænsninger:

- Den tilgængelige opløsning på DivX-filen skal være mindre end 720x576 (B x H) pixel.
- DivX-filens undertitelfilnavn må højst være på 56 tegn.
- Hvis der koder i DivX-filen, som ikke kan vises, vises disse som " _ " i displayet.
- Hvis antallet af skærbilleder er på mere end 30 billeder pr. sekund fungerer enheden muligvis ikke normalt.
- Hvis video- og lydstrukturen i den indspillede fil ikke er interleaved, afspilles hverken video eller lyd.
- Hvis filen er indspillet med GMC, understøtter enheden kun 1-punkt af indspilningsniveauet.
+ GMC?
GMC er en forkortelse for Global Motion Compensation. Det er et kodningsværktøj, der er angivet i MPEG4-standarden. Nogle MPEG4-kodere, f.eks. DivX eller Xvid har denne indstilling. Der er forskellige niveauer af GMC-kodning, som normalt kaldes 1-punkt, 2-punkt eller 3-punkt GMC.

DivX-filer kan afpilles i følgende formater:

- ".avi ", ".mpg ", ".mpeg "

Følgende codecs kan afspilles:

- "DIVX3.xx ", "DIVX4.xx ", "DIVX5.xx ", "XVID ", "MP43 ", "3IVX ".

Følgende audio-formater kan afspilles:

- "AC3 ", "DTS ", "PCM ", "MP3 ", "WMA ".
- Samplingfrekvens: i området 8 - 48 kHz (MP3), i området 32 - 48kHz (WMA)
- Bithastighed: i området 8 - 320kbps (MP3), 32 - 192kbps (WMA)

Ydeligere funktioner

Hukommelse for sidste scene

DVD CD VCD

Denne afspiller husker sidste scene fra den sidste disk, der er blevet vist. Scenen forbliver i hukommelsen, selvom disken fjernes fra afspilleren eller afspilleren slukkes. Hvis der indsættes en disk, hvis sidste scene afspilleren husker, vil scenen automatisk blive kaldt frem.

Bemærk:

Denne afspiller husker ikke de sidste scene fra en disk, hvis der slukkes for afspilleren, før afspilning af disken påbegyndes.

Pauseskærm

Pauseskærmen fremkommer, når du efterlader DVD-afspilleren på stop i cirka fem minutter. Når pauseskærmen har været på i fem minutter, slukker DVD-afspilleren automatisk sig selv.

Valg af system

Hvis "NO DISC" (ingen disk) fremtræder i vinduet, trykkes på PAUSE på frontpanelet og den holdes nede i mere end fem sekunder for at kunne vælge et system (PAL, NTSC eller AUTO).

Indstilling af videomode

- Med visse diske vil billedet måske flimre, eller en række prikker vil bevæge sig over skærmen langs de lige linier (dot crawl). Det betyder, at den vertikale interpolation eller såkaldte de-interlacing ikke er indstillet optimalt til disken. I dette tilfælde, kan billedkvaliteten måske forbedres ved at ændre videomodet.
- For at ændre videomodet, tryk på DISPLAY, og hold knappen inde i tre sekunder under afspilning af disken. Det nye videomode-nummer, som er blevet valgt, vises på tv-skærmen. Kontroller, om videokvaliteten er blevet forbedret. Hvis ikke, gentag ovennævnte fremgangsmåde, indtil billedkvaliteten er blevet forbedret.
- Rækkefølgen for ændring af videomodet: MODE1 → MODE2 → MODE3 → MODE1
- Hvis du slukker for strømmen, vil videomodet vende tilbage til standardindstillingerne (MODE1).

Detaljeret beskrivelse af videomoderne

MODE1: Dvd-videoens kildemateriale (film- eller videomateriale) bestemmes på baggrund af disk-information.

MODE2: Velegnet til afspilning af film- eller videobaseret materiale optaget ved hjælp af Progressive Scan-metoden.

MODE3: Velegnet til afspilning af videobaseret indhold med forholdsmæssig lidt bevægelse.

Bemærk:

Indstillingerne for videomodet fungerer kun, når Progressive Scan-moden er slået til (On) i Setup-menuen.

Betjene andre fjernsyn med fjernbetjeningen

Du kan betjene lydniveau, input kilde og afbryder for dit LG TV med den leverede fjernbetjening.

Du kan også betjene lydniveau, input kilde og afbryder for ikke-LG fjernsyn. Hvis dit fjernsyn er listet i tabellen nedenfor, skal den passende fabrikantkode indstilles.

1. Mens TV POWER holdes nede, tryk på cifertasterne for at vælge dit fjernsyns fabrikantkode (se tabellen nedenfor).
2. Slip TV POWER knappen.

Kodecifre på styrbare fjernsyn

Hvis der er listet mere end en cifferkode, så prøv at indtaste dem én ad gangen, indtil du finder den, der virker med dit fjernsyn.

Fabrikant	Cifferkode
LG / GoldStar	1 (Standard), 2
Zenith	1, 3, 4
Samsung	6, 7
Sony	8, 9
Hitachi	4

Bemærk

- Afhængigt af dit fjernsyn virker nogle eller ingen af knapperne måske ikke på fjernsynet, selv efter du har indtastet den korrekte fabrikantkode.
- Hvis du indtaster en ny cifferkode, vil den tidligere indtastede kode blive slettet.
- Når du udskifter batterierne i fjernbetjeningen, vil cifferkoden, du har indstillet, måske blive nulstillet til standardindstilling. Indstil den passende cifferkode igen.

Reference

Sprogkoder

Brug denne liste for at indkode det sprog, du ønsker til anvendelse i de følgende indledende indstillinger:
Disc Audio, Disc Subtitle, Disc Menu.

Sprog	Kode	Sprog	Kode	Sprog	Kode	Sprog	Kode
Abkhazian	6566	Fiji	7074	Lingala	7678	Singhalesisk	8373
Fjernt	6565	Finsk	7073	Litauisk	7684	Slovakisk	8375
Afrikaans	6570	Fransk	7082	Makedonsk	7775	Slovensk	8376
Albansk	8381	Frisisk	7089	Malagarisk	7771	Somalisk	8379
Amharic	6577	Galisisk	7176	Malajisk	7783	Spansk	6983
Arabisk	6582	Georgisk	7565	Malayalam	7776	Sudanesis	8385
Armensk	7289	Tysk	6869	Maltesisk	7784	Swahili	8387
Assamesisk	6583	Græsk	6976	Maori	7773	Svensk	8386
Aymara	6588	Grønlandsk	7576	Marathi	7782	Tagalog	8476
Aserbajansk	6590	Guaransk	7178	Moldovisk	7779	Tajik	8471
Bashkir	6665	Gujarati	7185	Mongolsk	7778	Tamilsk	8465
Baskisk	6985	Hausa	7265	Nauru	7865	Tatar	8484
Bengalsk ; Bangla	6678	Hebraisk	7387	Nepalesisk	7869	Telugu	8469
Bhutansk	6890	Hindi	7273	Norsk	7879	Thailandsk	8472
Bihari	6672	Ungarsk	7285	Oriya	7982	Tibetansk	6679
Bretonsk	6682	Islandsk	7383	Panjabi	8065	Tigrinya	8473
Bulgarsk	6671	Indonesisk	7378	Pashto, pushto	8083	Tonga	8479
Burmesisk	7789	Interlingua	7365	Persisk	7065	Tyrkisk	8482
Byelorussian	6669	Irsk	7165	Polsk	8076	Turkmensk	8475
Cambodiansk	7577	Italiensk	7384	Portugisisk	8084	Twi	8487
Catalansk	6765	Japansk	7465	Quechua	8185	Ukrainsk	8575
Kinesisk	9072	Javanesisk	7487	Rhaeto-Romansk	8277	Urdu	8582
Korsikansk	6779	Kannada	7578	Rumænsk	8279	Uzbekisk	8590
Kroatisk	7282	Kashmirisk	7583	Russisk	8285	Vietnamesisk	8673
Tjekkisk	6783	Kazakh	7575	Samoisisk	8377	Volapük	8679
Dansk	6865	Kirghisisk	7589	Sanskrit	8365	Valisisk	6789
Hollandsk	7876	Koreansk	7579	Skotsk Gælisk	7168	Wolof	8779
Engelsk	6978	Kurdisk	7585	Serbisk	8382	Xhosa	8872
Esperanto	6979	Laotisk	7679	Serbokroatisk	8372	Yiddish	7473
Estisk	6984	Latin	7665	Shona	8378	Yoruba	8979
Færøsk	7079	Lettisk	7686	Sindhi	8368	Zulusprog	9085

Landekoder

Brug denne liste til at indtaste land.

Land	Kode	Land	Kode	Land	Kode	Land	Kode
Afghanistan	AF	Etiopien	ET	Malaysia	MY	Saudi-Arabien	SA
Argentina	AR	Fiji	FJ	Maldiverne	MV	Senegal	SN
Australien	AU	Finland	FI	Mexico	MX	Singapore	SG
Østrig	AT	Frankrig	FR	Monaco	MC	Slovakiske Republik	SK
Belgien	BE	Tyskland	DE	Mongoliet	MN	Slovenien	SI
Bhutan	BT	Storbritannien	GB	Marokko	MA	Sydafrika	ZA
Bolivia	BO	Grækenland	GR	Nepal	NP	Sydkorea	KR
Brasilien	BR	Grønland	GL	Nederlandene	NL	Spanien	ES
Cambodia	KH	Heard- og McDonald- øerne	HM	Hollandske Antiller	AN	Sri Lanka	LK
Canada	CA	Hong Kong	HK	New Zealand	NZ	Sverige	SE
Chile	CL	Ungarn	HU	Nigeria	NG	Schweiz	CH
Kina	CN	Indien	IN	Norge	NO	Taiwan	TW
Colombia	CO	Indonesien	ID	Oman	OM	Thailand	TH
Congo	CG	Israel	IL	Pakistan	PK	Tyrkiet	TR
Costa Rica	CR	Italien	IT	Panama	PA	Uganda	UG
Kroatien	HR	Jamaica	JM	Paraguay	PY	Ukraine	UA
Tjekkiske Republik	CZ	Japan	JP	Filippinerne	PH	USA	US
Denmark	DK	Kenya	KE	Polen	PL	Uruguay	UY
Ecuador	EC	Kuwait	KW	Portugal	PT	Uzbekistan	UZ
Ægypten	EG	Libyen	LY	Rumænien	RO	Vietnam	VN
El Salvador	SV	Luxembourg	LU	Russiske Føderation	RU	Zimbabwe	ZW

Fejlfinding

Symptom	Mulig årsag	Korrigering
Ingen strøm.	<ul style="list-style-type: none"> Strømkablet er ikke tilsluttet. 	<ul style="list-style-type: none"> Sørg for, at strømledningen er sat ordentligt ind i stikkontakten.
Der er tændt for strømmen, men DVD-afspilleren virker ikke.	<ul style="list-style-type: none"> Der er ikke indsat en disk. 	<ul style="list-style-type: none"> Indsæt en disk. (Kontroller at DVD- eller lyd-cd-indikatorlampen i skærmvinduet er tændt).
Intet billede.	<ul style="list-style-type: none"> Tv'et er ikke indstillet til at modtage DVD-signalet. 	<ul style="list-style-type: none"> Vælg det korrekte video-signal på tv'et.
	<ul style="list-style-type: none"> Videokablet er ikke korrekt tilsluttet. 	<ul style="list-style-type: none"> Sæt videokablet ordentligt i.
Ingen lyd.	<ul style="list-style-type: none"> Det udstyr, der er tilsluttet med lyd-kablet, er ikke indstillet til at modtage DVD-signalet. 	<ul style="list-style-type: none"> Vælg den korrekte lyd-signalsindstilling for lydanlægget, så du kan lytte til lyden fra DVD-afspilleren.
	<ul style="list-style-type: none"> The power of the equipment connected with the audio cable is turned off. 	<ul style="list-style-type: none"> Tænd for udstyret, som lyd-kablet er koblet til.
	<ul style="list-style-type: none"> Lyd-indstillingerne er indstillet forkert. 	<ul style="list-style-type: none"> Indstil "Digital Audio Output" (det digitale lyd-signal) til den korrekte indstilling og tænd for DVD-afspilleren igen ved at trykke på POWER.
DVD-afspilleren begynder ikke afspilning.	<ul style="list-style-type: none"> Der er indsat en uafspillelig disk. 	<ul style="list-style-type: none"> Indsæt en disk der kan afspilles (Tjek disktype, farvesystem og regionalcode).
	<ul style="list-style-type: none"> Bedømmelsesniveauet er indstillet (afspilleren er indstillet til en bestemt bedømmelse, og disken har en anden). 	<ul style="list-style-type: none"> Afbryd rating-funktionen (bedømmelse) eller skift bedømmelsesniveau.
Fjernbetjeningen fungerer ikke korrekt.	<ul style="list-style-type: none"> Fjernbetjeningen er ikke rettet mod sensoren på DVD-afspilleren. 	<ul style="list-style-type: none"> Ret fjernbetjeningen mod sensoren på DVD-afspilleren.
	<ul style="list-style-type: none"> Fjernbetjeningen er for langt fra DVD-afspilleren. 	<ul style="list-style-type: none"> Anvend fjernbetjeningen nær DVD-afspilleren.

Specifikationer

Generelt

Krav til strømforsyning: AC 110-240 V , 50/60 Hz

Strømforbrug: 12W

Dimensioner (Cirka) :

430 x 39 x 242 mm (B x H x D) uden fod

Vægt (Ca.): 2.2 kg

Driftstemperatur:

5 °C til 35 °C (41 °F til 95 °F)

Fugtighed ved drift: 5 % til 90 %

Udgange

VIDEO UD:

1,0 V (p-p), 75 Ω, negativ synk., RCA stik x 1 / SCART (TIL TV)

KOMPONENT VIDEO OUT:

(Y)1,0 V (p-p), 75 Ω, negativ sync, RCA jack x 1
(Pb)/(Pr)0,7 V (p-p), 75 Ω, RCA jack x 2

AUDIO UD:

2,0 Vrms (1 kHz, 0 dB), 600 Ω, RCA stik (L, R) x 1 / SCART (TIL TV)

DIGITAL UD (COAXIAL):

0,5 V (p-p), 75 Ω, RCA stik x 1

DIGITAL UD (OPTICAL):

3,0 V (p-p), 75 Ω, Optical-stik x 1

System

Laser:

Semiconductor laser, bølgelængde 650 nm

Signalsystem: PAL / NTSC

Frekvensrespons:

DVD (PCM 96 kHz): 8 Hz - 44 kHz

DVD (PCM 48 kHz): 8 Hz til 22 kHz

CD: 8 Hz til 20 kHz

Signal-til-støj-forhold:

Over 100 dB (kun ANALOG OUT-stik)

Harmonisk forvrængning: Under 0,008%

Dynamisk interval :

Mere end 90 dB (DVD/CD).

Tilbehør

Videokabel (1), Lydkabel (1), Fjernbetjening (1), Batterier (2)

Bemærk: Design og specifikationer kan ændres uden varsel.



DVD-SPILLER

EIERS HÅNDBOK

MODELL : DVX8651/DVX8751/
DVX8951



Vennligst les hele denne håndboken nøye før du tilkobler,
igangsetter eller foretar justeringer av dette produktet.

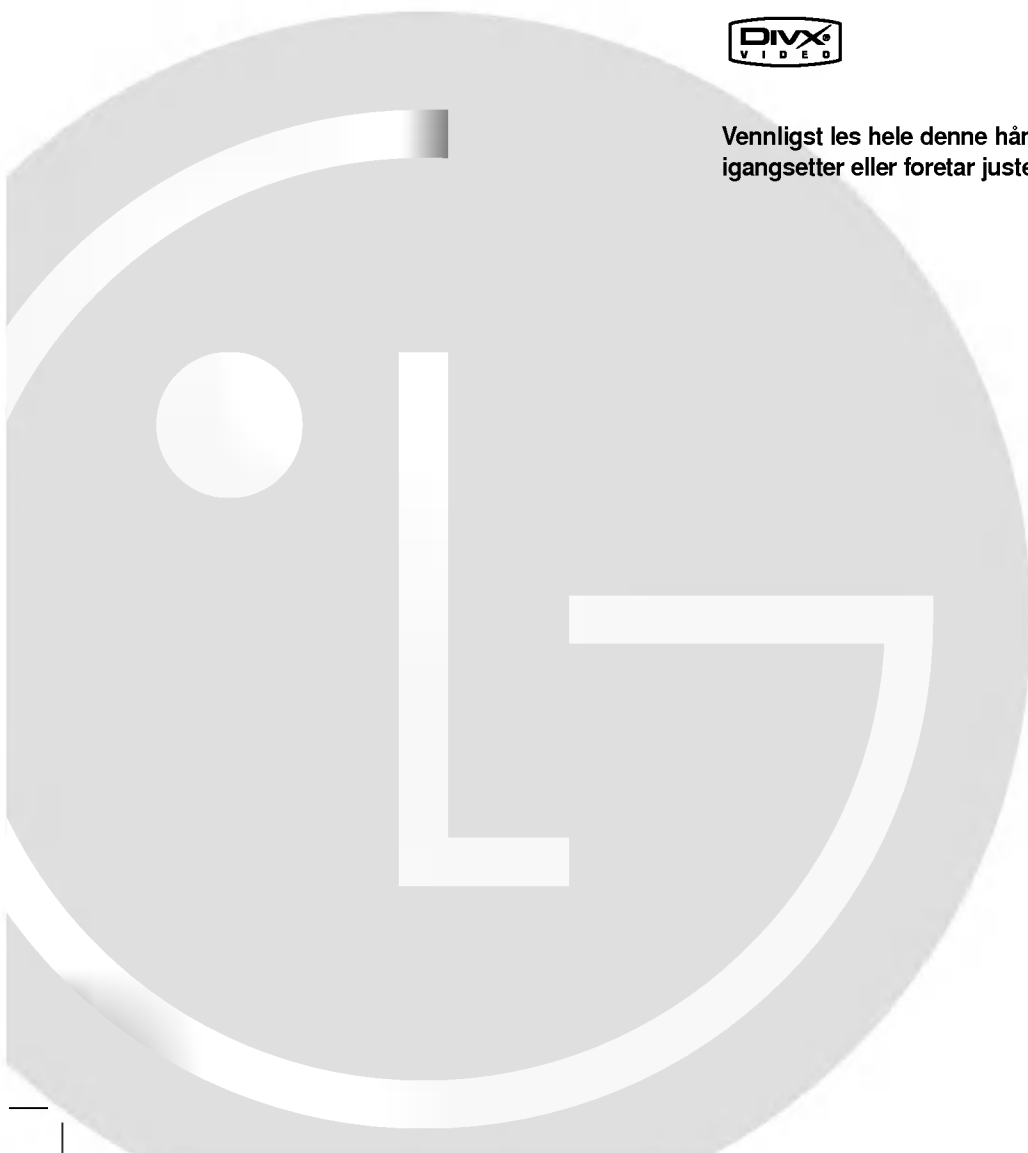

FORSIKTIG

FARE FOR ELEKTRISK
STØT MÅ IKKE ÅPNES



Advarsel: For å minske risikoen for elektrisk støt må verken dekselet eller baksiden av apparatet fjernes. Delene som er inni kan ikke repareres av bruker, kontakt kvalifisert tekniker.



Advarsel: For å minske brann- eller støtfaren, utsett aldri apparatet for vannsprut, regn eller annen fuktighet. Sett aldri beholdere fylt med vann, som f. eks. vaser, oppå apparatet.

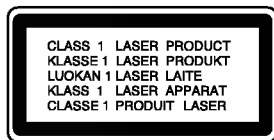

Advarsel: Denne videospilleren er utstyrt med et lasersystem. Annen bruk av kontrollknappene, justeringer eller andre handlinger som ikke er omtalt i denne veiledningen, kan forårsake skadelig stråling.



Advarsel: For å unngå å bli utsatt for direkte laserstråling, må du ikke åpne dette rommet.



Advarsel: Se aldri direkte på laserstrålen.



Forsiktig: Dette produktet må ikke installeres på et innelukket sted, som f. eks. en bokhylle e.l.



Dette produktet er produsert i henhold til EØS DIREKTIV 89/336/EEC, 93/68/EEC og 73/23/EEC.

Merknader om Copyrights:

Det er forbudt ved lov å kopiere, kringkaste, vise, kringkaste via kabel, spille offentlig eller leie ut materiale som er underlagt copyright, uten tillatelse. Dette produktet inneholder kopieringsbeskyttelsesfunksjonen som er utviklet av Macrovision. Kopieringsbeskyttelsessignaler er spilt inn på noen av platene. Når disse platene spilles vil billedstøy vises. Dette produktet inneholder beskyttelsesteknologi for copyright som er beskyttet av metodekrav fra visse U.S. patenter og andre opphavsrettigheter som eies av Macrovision Corporation, og andre rettighetsinnehavere. Macrovision Corporation må uttrykkelig tillate bruk av denne copyrights- beskyttelsesteknologien, og den er bare beregnet på hjemmebruk, samt andre begrensede visninger, så sant Macrovision Corporation ikke har autorisert annen benyttelse. Demontering og tekniske endringer er forbudt.

FORBRUKERNE MÅ LEGGE MERKE TIL ATT IKKE ALLE HØY DEFINISJON TV APPARATER VISER IKKE FULLT KOMPATIBILITET MED DETTE PRODUKT OG KAN BLAND ANNET ØDELEGGE BILDET. I FALL DU OPPLEVER 525 ELLER 625 BILDEPROBLEMER MED PROGRESSIVE SKANNINGEN, ANBEFALLER VI AT DU FORANDRER TILKOPLINGEN TIL "STANDARD DEFINITION" UTGANG. OM DU HAR SPØRGSMÅL OM VÅRE TV-APPARATERS KOMPATIBILITET MED 525P OG 625P DVD SPILLERE, VENNLIGST KONTAKT SERVICETJENESTEN.

SERIENUMMER:

Du finner serienummeret på baksiden av denne enheten. Dette nummeret tilhører denne enheten og kan ikke benyttes av andre.

Skriv ned all informasjon du ber om her, og behold denne veiledningen som et bevis på handelen.

Modellnr. _____

Serienr. _____

Kjøpsdato _____

Innhold

Innledning 4

Symboler som benyttes i denne håndboken . . 4

Symboldisplayet ☉ 4

Merknader om plater 4

Behandling av plater 4

Oppbevaring av plater 4

Rengjøre plater 4

Ulike typer spillbare plater 5

Sonekode 5

Platerelaterte uttrykk 6

Frontpanelet 7

Displayvindu 7

Fjernkontroll 8

Fjernkontrollbetjening 8

Issetting av Batteri i Fjernkontrollen 8

Installering og setup 9

Innstilling av spilleren 9

DVD-spillertilkoblinger 9

Video- og lydtilkoblinger til fjernsynet ditt . . 9

Lydtilkoblinger på fjernsynet ditt 9

Lydtilkoblinger til ekstrautstyr 10

Skjermdisplay 11

Midlertidige feedback feltsymboler 11

Første innstillinger 12

Vanlig drift 12

LANGUAGE 12

• Menu Language 12

• Disc Audio / Subtitle / Menu

(Lydplate / Teksting / Meny) 12

DISPLAY 12

• TV Aspect (TV-aspekt) 12

• Display Mode (Displaymodus) 12

• Progressive Scan 13

• TV Output Select 13

AUDIO 13

• Dolby Digital / DTS / MPEG 13

• Sample Freq. (Avsøkingsfrekvens) 13

• Dynamic Range Control (DRC) 14

• Vocal (stemme/sang) 14

OTHERS 14

• PBC 14

• Auto Play 14

• B.L.E. (Black Level Expansion)

"Svartnivåets utbredelse" 14

• DivX(R) VOD 14

LOCK (BARNESIKRING) 15

• Rating (Klassifisering) 15

• Password (Sikkerhetskode) 15

• Country code (Landskode) 15

Drift 16

Spille DVD eller video CD 16

Avspillings-setup 16

Vanlige egenskaper 16

Gå til en annen TITTEL 16

Gå til et annet KAPITTEL/SPOR 16

Søke 16

Endre lydkanal 16

Avspilling av stillbilder og "et-og-et bilde" 17

Slow Motion 17

Random (Tilfeldig) 17

Repeat A-B (Gjenta A-B) 17

Repeat (Gjenta) 17

3D Surround 17

Tidspunkt søking 17

Zoom 18

Markersøk 18

Spesielle DVD-egenskaper 18

Sjekk innholdet av DVD-plater: Menyner . . . 18

Tittelmeny 18

Platemeny 18

Kameravinkel 18

Endre lydspårket 18

Teksting (Subtitles) 18

Spille en CD eller MP3/WMA-plate 19

Audio-CD MP3/WMA-plateegenskaper 20

Pause 20

Gå til et annet spor 20

Repeat Track/All/Off- (Gjenta spor/alt/av) . . 20

Søke 20

Random (Tilfeldig) 20

Repeat A-B (Gjenta A-B) 20

3D Surround 20

Programmert avspilling 21

Repetere programmerte spor 21

Slette et spor fra "Program"-listen 21

Slette hele Program-listen 21

Se en JPEG-plate 22

Slide Show (Lysbildevisning) 22

Stillbilde 22

Flytte til en annen Fil 22

Zoom 22

Rotere bildet 22

Du kan høre på MP3/WMA-musikk mens du

ser på bilder 22

Avspilling av DVD VR formatert plate 23

Vedlikehold og Service 23

Spille av en DivX-filplate 24

Andre egenskaper 25

Siste-scene minne 25

Skjermsparer 25

Systemvalg 25

Videomodusinnstilling 25

Kontrollere andre TV-apparater med

fjernkontrollen 25

Henvisninger 26

Språkkoder 26

Landskoder 26

Problemløsning 27

Specifications 27

Innledning

For å sikre en korrekt drift av dette produktet, vennligst les denne håndboken nøye og ta vare på den for fremtidig referanse.

Denne håndboken gir informasjon om drift og vedlikehold av DVD-spilleren din. Skulle den trenge service, bør du kontakte et autorisert servicesenter.

Symboler som benyttes i denne håndboken



Det lysende blinksymbolet varslers deg om at det fins farlig strømstyrke inne i apparatet, og at det kan være støtfare.



Utropstegnet gjør deg oppmerksom på viktige drifts- og vedlikeholds/ serviceinstrukser.



Indikerer mulig fare for å skade selve apparatet eller andre materielle skader.

Merk:

Spesielle merknader og driftsegenskaper.

Tip:

Tips og råd som gjør oppgaven lettere.

Et avsnitt hvis tittel inneholder et av de følgende symbolene angår bare platen som tilsvarer dette symbolet.



DVD og avsluttet DVD±R/RW



Video CD-er



Lyd-CD-er



MP3-plater



WMA-plater



JPEG-plater



DivX-plater

Symboldisplayet ☹

“ ☹ ” kan muligens vises på TV-displayet når apparatet er i drift, og indikerer at funksjonen som omtales i denne håndboken ikke er tilgjengelig den aktuelle DVD-videoen.

Merknader om plater

Behandling av plater

Ikke ta på platens avspillingsside. Hold platen i kanten slik at det ikke blir merker etter fingrene på overflaten. Lim aldri papir eller tape på platen.

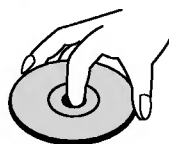

Oppbevaring av plater

Oppbevar platen i esken etter å ha spilt den. Beskytt den fra direkte sollys eller andre varmekilder, og la den aldri ligge i en bil som står parkert i solen.



Rengjøre plater

Fingeravtrykk og støv på platen kan gi dårlig billedkvalitet og lydforvrengninger. Tørk av platen med en ren klut før avspilling. Tørk fra midten og utover.



Bruk ikke sterke oppløsningsmidler som alkohol, bensin, tynner, rensmidler eller antistatisk spray som er beregnet på vinylplater.

Ulike typer spillbare plater

	DVD (8 cm / 12 cm plate)
	Video CD (VCD) (8 cm / 12 cm plate)
	Lyd-CD (8 cm / 12 cm plate)

I tillegg spiller denne enheten DivX-mapper, DVD -R, DVD +R, DVD -RW, DVD +RW, Kodak Picture CD-er, SVCD, og CD-R / CD-RW som inneholder lydtitler, MP3, WMA, og/eller JPEG-mapper.



Det forudsætter en egenskab der muliggør afspilning af en DVD-RW disk som blev brændt i videoptagelsesformat.

Merknader:

- Alt etter hvordan opptakene er blitt gjort, eller hvordan CD-R/RW (eller DVD -R, DVD +R, DVD -RW, DVD +RW) platene er, er det noen CD-R/RW (eller DVD -R, DVD +R, DVD -RW, DVD +RW) plater som ikke kan spilles på denne enheten.
- Fest ikke etiketter eller klistremarker på platene (verken på etiketten eller den innspilte siden).
- Benytt ikke CD-er som ikke er runde (f.eks. hjerteformet eller åttekantet), da disse kan forårsake funksjonsfeil.

Merknader om DVD og video CD

- Noen avspillingsfunksjoner på DVD-er video CD-er kan være programmert på disse av softwareprodusenten. Denne enheten spiller av DVD-er og video CD-er i henhold til det innholdet produsenten har laget, det er derfor mulig at noen avspillingsfunksjoner ikke er tilgjengelige, og andre funksjoner er lagt til.

Produsert under lisens fra Dolby Laboratories.
"Dolby", "Pro Logic", og det dobbelte -D symbolet er varemerket til Dolby Laboratories.

DTS og DTS Digital Out er varemerker tilhørende Digital Theater Systems, Inc.

Sonekode

Denne DVD-spilleren er designet og produsert for avspilling i region "2" kodet DVD software. Denne enheten kan bare spille DVD-plater som er merket "2" eller "ALL".



Merknader om sonekoder

- De fleste DVD-plater har en merke som er lett synlig på omslaget, med et eller flere numre. Dette nummeret må tilsvare din DVD-spillers sonekode, hvis ikke kan platen ikke spilles.
- Hvis du forsøker å spille en DVD med en annen sonekode, vil beskjeden "Check Regional Code" vises på TV-skjermen.

Platerelaterte uttrykk

DVD ±R / DVD ±RW

DVD -R og VD +R er to forskjellige standarder innspillingsbare DVD- drives og plater. Dette formatet tillater at informasjon kan bli spilt inn på DVD-platen bare én gang. DVD +RW og DVD-RW er to standarder for media som kan skrives om, noe som betyr at innholdet på DVD-platen kan slettes og brukes til ny innspilling. Plater med én side kan ta 4.38 gigabyte og tosidige plater kan ta dobbelt så mye. Det fins ikke noen dobbeltlags dobbeltlagsplater med én innspillingsside.

VCD (Video CD)

80 minutter (700 MB-plate) for MPEG-1 full-motion video, med kvalitetsstereolyd.

MPEG

MPEG er en internasjonal standard for video- og lydkomprimering. MPEG-1 benyttes i kodifisert?? video for VCD og har flerkanals surroundlyd koding som f.eks. PCM, Dolby Digital, DTS og MPEG-lyd.

MP3

MP3 er et populært komprimeringsformat som benyttes for digitale lydfil, og har en meget høy nær-CD kvalitet.

WMA

Windows medielydfil. En form for koding / dekodning som er utviklet av Microsoft Corp.

JPEG

Joint Pictures Expert Group. JPEG er et komprimert filformat som lar deg lagre bilder uten begrensning i antall farger.

DivX

DivX er navnet på en revolusjonerende, ny video-kodek som er basert på den nye MPEG-4 kompresjonsstandarden for video. Du vil kunne spille DivX-filmer på denne DVD-spilleren.

PBC: Avspillingskontroll (bare video-CD)

Avspillingskontroll er tilgjengelig for video-CD (VCD) versjon 2.0 plateformater. PBC lar deg samhandle med systemet gjennom menyer, søkefunksjoner, eller typiske datamaskinaktige funksjoner. Dessuten kan det spilles stillbilder med høy oppløsning, hvis disse fins på platen. VCD-er som ikke er utstyrt med PBC (versjon 1.1) fungerer på samme måte som lyd CD-er.

Tittel (bare DVD)

En tittel er gjerne en del av en DVD-plate. Hovedegenskapen kan f.eks. være tittel 1, en film som beskriver hvordan filmen ble laget, kan være tittel 2, og rollelisten kan være tittel 3. Hver tittel har et referansenummer slik at den er lett i finne.

Kapittel (bare DVD)

Et kapittel er en del av en tittel, som f.eks. en scene i en film eller et av flere intervju. Hvert kapittel har et kapittelnummer. Slik at det er lett å finne det kapittelet du ønsker. Alt etter plattetype, er det mulig at kapitler ikke kan spilles inn.

Scene (VCD)

På en VCD med PBC (playbak control) funksjoner, er filmer og stillbilder del inn i seksjoner som kalles "scener". Hver scene vises på menyskjermen og har et scenenummer, slik at du lett kan finne den scenen du ønsker. En scene består av ett eller flere spor.

Spor

Et eget element for audiovisuell informasjon, som f.eks. bildet eller lyden for et spesielt språk (DVD), eller et musikkstykke på en video eller lyd-CD Hvert spor får et spornummer, slik at det er lett å finne det sporet du ønsker. DVD-plater har et videospor (med flere vinkler) og flere lydspor.

Frontpanelet

DVX8651



DVX8751



DVX8951



1. **POWER**
Slår spilleren AV og PÅ.
2. **PLAY (▶▶)**
Starter avspilling.
3. **PAUSE (||)**
Lager pause i avspilling. Trykk på denne for å se et-og-et bilde avspilling.
4. **STOP (■)**
Stopper avspillingen.
5. **Bakover Skip/Scan (◀◀ / ◀◀)**
Gå til foregående kapittel / spor, eller tilbake til begynnelsen. Trykk og hold på knappen nede i to sekunder for hurtig bakoversøk.
6. **Forover Skip/Scan (▶▶ / ▶▶)**
Gå til neste/spor. Trykk og hold på knappen i to sekunder for hurtig foroversøk.
7. **Plateskuff**
Putt platen inn her.
8. **OPEN / CLOSE (▲)**
Åpner og lukker plateskuffen.
9. **Displayvindu**
Viser spillerens aktuelle status.
10. **Fjernsensor**
DVD-spillerens fjernkontroll skal peke hit.

Displayvindu

Viser den aktuelle spillefunksjonen (avspilling, pause)

DVD DVD på plass
CD Audio CD lastet.
VCD videobånd på plass
SVCD Super Video CD lastet.
MP3 MP3- eller WMA-plate lastet.

CHP/TRK Viser det aktuelle kapittel- eller spornummeret.

A ◀ B, ALL Indikerer repeter-funksjon

Indikerer kodning DTS og Dolby digital på den aktuelle platen.

Viser total spilletid/forløpt tid

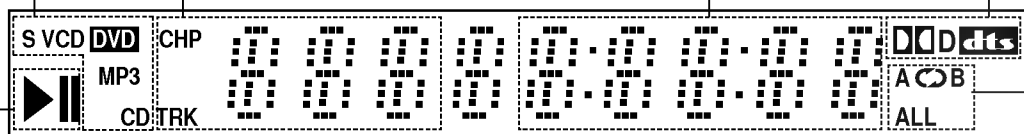

Fjernkontroll

OPEN / CLOSE
Åpner og lukker plateskuffen.

POWER
Slår DVD-spilleren AV og PÅ.

0-9 nummerknapper
Velger nummererte elementer fra en meny.

CLEAR
Fjerner spornummer på programlisten eller en markering på MARKER SEARCH menyen.

SCAN (◀◀ / ▶▶)
Søk bak- eller framlengs.

PAUSE/STEP (||)
Stopper avspillingen midlertidig/trykk på knappen gjentatte ganger for et-og-et bilde avspilling.

PLAY (▶)
Starter avspillingen.

DVD MENU
Gir tilgang til en meny på en DVD-plate.

◀▶▲▼ (venstre/høyre/opp/ned)
Velger et element fra menyen.

ENTER
Bekrefter menyvalget.

DISPLAY
Gir tilgang til skjermdisplay.

AUDIO
Velger hvilket språk filmen skal være på (DVD).

SUBTITLE
Velger tekstspråk.

ANGLE
Velger DVD kameravinkel, hvis tilgjengelig.

SETUP
Gir tilgang eller fjerner setupmeny.

TV Kontrollknapper

TV POWER:
Slår TV:n på eller av.

TV PR/CH +/-:
Velger TV kanalen.

TV VOL +/-:
Justerer TV volumen.

AV
Velger TV kilden.

SKIP (◀◀ / ▶▶)
Gå til neste kapittel eller spor. Går tilbake til det aktuelle kapittelets (eller sporets) begynnelse eller hopper over til foregående kapittel eller spor.

STOP (■)
Stopper avspillingen.

TITLE
Viser tittelmenyen hvis denne er tilgjengelig.

RETURN
Tar bort innstillingsmenyen, viser video CD med PBC.

- **MARKER**
Markerer et punkt under avspilling.
- **SEARCH**
Viser MARKER SEARCH meny.
- **PROGRAM**
Går inn eller ut av programredigeringsmodus.
- **ZOOM**
Forstørrer videobildet.
- **REPEAT**
Gjenta kapittel, spor tittel, alt.
- **A-B**
Gjentar sekvens.
- **RANDOM**
Spiller spor i tilfeldig rekkefølge.
- * Denne knappen er ikke tilgjengelig.

Fjernkontrollbetjening

La fjernkontrollen peke mot fjernsensoren og trykk på knappene.



Bland ikke gamle og nye batterier, heller ikke forskjellige typer batterier som f.eks. standard- eller alkaline batterier.

Isetting av Batteri i Fjernkontrollen

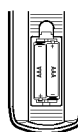

Ta av batteridekselet på baksiden av fjernkontrollen og sett inn to batterier (str. AAA).

Installering og setup

Innstilling av spilleren

Bilde og lyd fra et TV, videospiller eller som står i nærheten kan fordreies under avspilling. Skulle dette skje, sett spilleren lenger bort fra fjernsynet, videospilleren eller radioen, eller skru av enheten etter å ha tatt ut platen.

DVD-spillertilkoblinger

Du kan tilkoble spilleren på flere måter, alt etter hvilken type fjernsyn og annet utstyr du har. Vennligst les de respektive veiledningene til fjernsynet, stereopplegget eller annet utstyr for informasjon om tilkoblingen.

Baksiden på TV-en

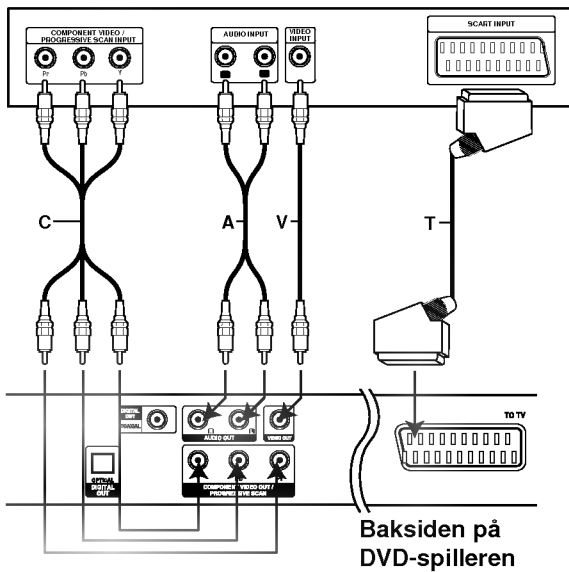

Baksiden på DVD-spilleren

Forsiktig:

Du må bruke funksjonen TV Output Select for å bruke COMPONENT VIDEO OUT/PROGRESSIVE SCAN og SCART-kontaktene. (Se "TV Output Select" på side 13.)

Video- og lydtilkoblinger til fjernsynet ditt

Pass på at DVD-spilleren er direkte tilkoblet til fjernsynet og ikke til en videospiller, da bildet ellers kan fordreies på grunn av kopieringsbeskyttelsessystemet.

Video: Kobl VIDEO OUT kontakten på DVD-spilleren til videoen i kontakten på fjernsynet med videokabelen (S).

SCART: Tilkobl TIL TV SCART - kontakten på DVD-spilleren til den tilsvarende SCART-kontakten på fjernsynet med SCART-kabelen (T).

Component Video (Color Stream®): Kople COMPONENT VIDEO OUT/PROGRESSIVE SCAN kontaktene på DVD spilleren til de motsvarende inngangskontakter på TV med hjelp av en Y Pb Pr kabel (C).

Progressiv Skanning (ColellerStream® pro):

- Om du bruker høy definisjon eller "digital-ready" TV-apparat kan du forgripe deg på DVD spillerens progressive skanningens uteffekt for å se den høyeste mulige video oppløsningen.
- Hvis ditt TV-apparat er ikke kompatibel med Progressive Scan formatet, vises det ødelagt bilde når du forsøker aktivere Progressiv Skanningen på DVD spilleren.

Bemerkning:

- Innstill Progressive til ON "På" på innstillingsmenyen og se s. 13 for å ta imot progressivsignal.
- Innstill Progressive til OFF "Av" gjennom å ta bort platen og stenge platetallerken. Forsikre deg at NO DISC "ingen plate" vises i displayvinduet. Trykk på STOP og hold nede i ca fem sekunder før du frigjør knappen.
- Progressiv skanningen fungerer ikke med analog video tilkoblinger (gul VIDEO OUT kontakt).

Lydtilkoblinger på fjernsynet ditt:

Tilkobl den venstre og den høyre AUDIO OUT kontaktene til DVD-spilleren til den venstre og den høyre IN lydkontakten på fjernsynet (A) med lydledningene. Kobl ikke DVD-spillerens AUDIO OUT kontakt til "phono in" kontakten (platedekket) på lydanlegget sitt.

Lydtilkoblinger til ekstrautstyr

Kobl DVD-spilleren til ekstrautstyret for lydutgang.

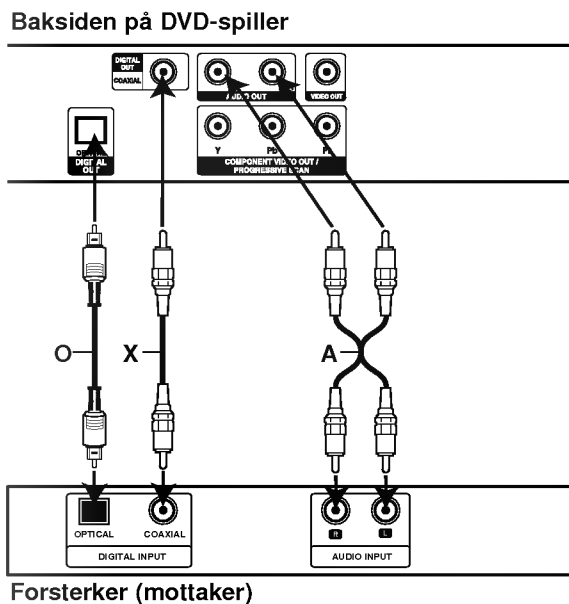

Forsterker utstyrt med 2-kanals analog stereo eller Dolby Pro Logic II / Pro Logic: Kobl den venstre og den høyre AUDIO OUT kontakten på DVD-spiller til venstre og høyre AUDIO IN-kontaktene på forsterkeren, mottakeren eller stereoanlegget med lydledningene (A).

Forsterker utstyrt med 2-kanals digital stereo (PCM) eller lyd / video mottaker utstyrt med en flerkanals dekode (Dolby Digital™, MPEG 2, eller DTS): kobl til en av DVD-spillerens DIGITAL AUDIO OUT kontakter (OPTICAL O eller COAXIAL X) til den tilsvarende innkontakten på forsterkeren din. Bruk en digital (optical O eller coaxial X) lydledning.

Digital flerkanalslyd

En digital flerkanalslydtilkobling gir den beste lyd kvaliteten. Til dette trenger du en flerkanals lyd / video- mottaker som kan bære en eller flere av lydformatene til DVD-spilleren, som f.eks. MPEG 2, Dolby Digital onds. Sjekk mottakerhåndboken din og logoene på forsiden av mottakeren.

Merknader:

- Hvis lydformatet på den digitale utgangen ikke tilsvarer kapasiteten til mottakeren din vil denne lage en høy, forvrengt lyd, eller ingen lyd i det hele tatt.
- Sekskanals digital surroundlyd via en digital tilkobling kan bare oppnås hvis mottakeren din er utstyrt med en digital flerkanalsdekode.
- For å se lydformatet til den aktuelle DVD-en på skjerm-displayet, trykk på AUDIO.

Skjermdisplay







Du kan vise den vanlige avspillingsstatusen på TV-skjermen. Noen elementer kan endres ved å bruke menyen. Slik brukes skjermdisplayet:

1. Trykk på DISPLAY under avspilling.
2. Trykk på ▲ / ▼ for å velge et element. Det valgte elementet vil fremheves.
3. Trykk på ◀ / ▶ for å endre innstillingen. Du kan også bruke nummerknappen (f.eks. for å taste inn tittelnummeret.) For noen funksjoner kan du trykke på ENTER for å utføre innstillingen.





Merknader:

- Det er mulig at noen plater ikke har alle egenskapene som vises nedenfor.
- Hvis det ikke i løpet av 10 sekunder ikke trykkes på noen knapp, vil skjermdisplayet forsvinne.

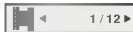
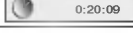
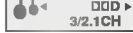

Midlertidige feedback feltsymboler

-  Title Gjenta tittel
-  A - B Gjenta sekvens
-  1 / 9 Still inn en merke
-  MARKER SEARCH Søkemeny for merker
-  Fortsett avspilling fra dette punktet
-  Forbudt eller ikke tilgjengelig handling

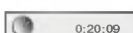

Eksempel: Skjermdisplay når den DVD spilles

Elementer	Valgmetode
Tittelnummer  1 / 3 ▶	◀ / ▶, Nummer ENTER
CKapittelnummer  1 / 12 ▶	◀ / ▶, Nummer ENTER
Tidspunktsøk  0:20:09	Nummer, ENTER
Lydspråk og digital lydutgangsmodus Subtitle language  1 ENG DDD ▶ 3/2.1CH	◀ / ▶ eller AUDIO
Tekstingsspråk  1 ENG ▶	◀ / ▶ eller SUBTITLE
Vinkel  1 / 3 ▶	◀ / ▶ eller ANGLE
Lyd  3D SUR ▶	◀ / ▶

Eksempel: Skjermdisplay når det spilles VCD

Elementer	Valgmetode
Spornummer (eller PBC-modus)  1 / 3 ▶	◀ / ▶, Nummer ENTER
Tidspunktsøk  0:20:09	Nummer ENTER
Lydkanal  Stereo ▶	◀ / ▶ eller AUDIO
Lyd  3D SUR ▶	◀ / ▶

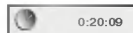
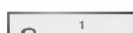
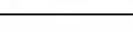
Eksempel: Skjermdisplay når det spilles DivX-filmplate

Elementer	Valgmetode
Spornummer  1 / 3 ▶	◀ / ▶, Nummer ENTER
Tidspunktsøk  0:20:09	Nummer, ENTER
Lydspråk og digital lydutgangsmodus Subtitle language  1 MP3 2/0 CH	◀ / ▶ eller AUDIO
Tekstingsspråk  1 ENG ▶	◀ / ▶ eller SUBTITLE
Lyd  3D SUR ▶	◀ / ▶

Første innstillinger

Ved å bruke setupmenyen kan du foreta flere justeringer av elementer, so f.eks. bilde og lyd. Du kan også stille inn et språk for tekstingen og setupmenyen. Se detaljer for hvert element på setupmenyen på side 12 til 15.

For å vise display og gå ut av menyen:

Trykk på SETUP for å vise menyen. Ved å trykke en gang til vil du gå tilbake til det første skjermbildet.

For å gå til neste nivå:

Trykk på ► på fjernkontrollen.

For å gå tilbake til foregående nivå:

Trykk på ◀ på fjernkontrollen.

Vanlig drift

1. Trykk på SETUP. Setupmenyen vises.
2. Bruk ▲ / ▼ for å velge det ønskete valget og så på ► for å gå til neste nivå. Skjermen viser den aktuelle innstillingen for det valgte elementet, samt alternative innstillinger.
3. Bruk ▲ / ▼ for å velge ditt neste valg, og trykk så på ► for å gå til tredje nivå.
4. Bruk ▲ / ▼ for å velge den innstillingen du ønsker og trykk så på ENTER for å bekrefte valget ditt. Noen elementer kan trenge flere programmeringsskritt.
5. Trykk på SETUP eller PLAY for å gå ut av setupmenyen.

LANGUAGE



Menu Language

Velg et språk for setupmenyen og skjermdisplayet.

Disc Audio / Subtitle / Menu (Lydplate / Teksting / Meny)

Velg språket du foretrekker for lydsporet (lydplate), teksting og platemenyen.

Original: Viser til originalspråket platen ble spilt inn på.

Other (Andre): For å velge et annet språk, trykk på nummerknappen og så på ENTER for taste inn de tilsvarende fire tallene i henhold til språkkodelisten. Skulle du taste feil språkkode, trykk på press CLEAR.

DISPLAY



TV Aspect (TV-aspekt)

4:3: Velg når en 4:3 TV standard er tilkoblet.

16:9 Wide: Velg når en 16:9 bred TV er tilkoblet.

Display Mode (Displaymodus)

Displaymodus innstillinger fungerer bare når TV-aspektmodus er innstilt på "4:3".

Letterbox: Viser et bredt bilde med striper på øvre og nedre del av skjermen.

Panscan : Viser automatisk det brede bildet på hele skjermen og kutter av deler som ikke passer inn.

Progressive Scan

Progressive Scan Video skaffer bilder av høyest kvalitet med mindre flimring. Hvis du bruker Component Video kontaktene for tilkopling til TV eller monitor som er kompatibel med progressiv skanningens signal, innstill Progressive Scan til On "Pa".

Å slå på progressiv skanningen:

Kople komponent ut kontakten på DVD spilleren til inngangskontakten på monitor/TV-apparat og innstill ditt TV-apparat/monitor til Component Input.

1. Velg "Progressive Scan" på Display-menyen og trykk siden på ►.

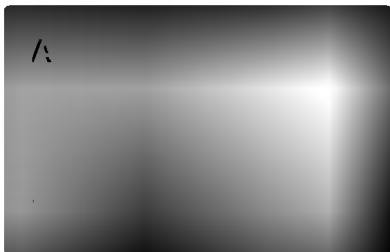

2. Velg "On" med hjelp av ▲ / ▼ knappene.
3. Trykk på ENTER for å bekrefte valget. Bekreftende meny vises.

Bemerkninger:

Hvis ditt TV-apparat er ikke kompatibel med Progressive Scan formatet, vises det ødelagt bilde når du forsøker aktivere Progressiv Skanningen på DVD spilleren.

4. Når den bekreftende menyen vises på din skjerm, belyses Cancel "Annullere" som normalverdi. Bruk ◀ / ▶ knappene for å belyse Enter
5. Ved trykk på ENTER innstilles spilleren til Progressiv skanningsmodus.

Forsiktighet:

Etter at du har matet inn innstillingen for progressiv skanningens utgang, kan du se bilder bare på et TV-apparat eller monitor kompatibel med progressiv skanning. Hvis du har innstilt Progressiv skanningen til ON på grunn av mistak, må du nullstille apparatet. Først, ta bort platen som er lastet i DVD spilleren. Siden, trykk på STOP (■) en gang til og hold nede i fem sekunder før du frigjør. Videoutgangen gjenoprettes til standard innstilling og bildet vises igjen på konvensjonell analog TV eller monitor.

TV Output Select

Still inn spillerens TV Output Select-alternativ i henhold til TV-tilkoplingstypen.

YPbPr: Når TV-apparatet er tilkopleet med COMPONENT VIDEO OUT/PROGRESSIVE SCAN-kontaktene på DVD-spilleren.

RGB: Når TV-apparatet er tilkopleet med SCART-kontakten (RGB-signal).

AUDIO

Hver DVD-plate har flere lydutgangsmulighet. Still spillerens lydvalgmuligheter i samsvar med den typen lydsystem du benytter.

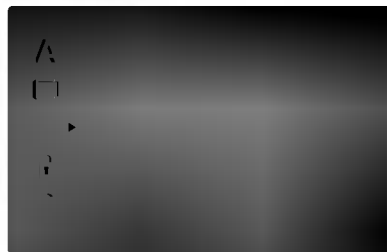

Dolby Digital / DTS / MPEG

Bitstream: Velg "Bitstream" hvis du koblet DVD-spillerens DIGITAL OUT kontakt til en forsterker eller annet utstyr med en Dolby Digital, DTS eller MPEG dekodeer.

PCM (for Dolby Digital / MPEG): Velg denne ved tilkobling til en tokenals digital stereoforsterker. DVD-er kodet i Dolby Digital eller MPEG vil automatisk "nedmikse" til tokenals PCM-lyd.

Off (for DTS): Hvis du velger "Off", vil ikke DTS signalet gjennom DIGITAL OUT kontakten komme ut.

Sample Freq. (Avsøkingfrekvens)

Hvis mottakeren eller forsterkeren din IKKE kan behandle 96 kHz signaler, velg 48 kHz. Når du har gjort dette valget, vil denne enheten automatisk konvertere alle 96 kHz signaler til 48 kHz slik at systemet ditt kan dekode dem.

Hvis mottakeren eller forsterkeren din kan behandle 96 kHz signaler, velg 96 kHz. Når dette er gjort, vil denne enheten la hver type signal passere uten videre behandling.

Sjekk forsterkerens veiledninger for å bekrefte dens kapasitet.

Dynamic Range Control (DRC)

Med DVD-formatet kan du høre en realistisk og nøyaktig gjengivelse av et programs lydspor Takket være digital lydteknologi. Det kan hende at du ønsker å komprimere det dynamiske området av lydutgangen (forskjellen mellom de høyeste og de laveste lydene). Dette vil la deg høre en film med lavere lydgjengivelse uten at den blir mindre tydelig. Still DRC på On for å oppnå denne effekten.

Vocal (stemme/sang)

Still inn på On bare når det spilles en flerkanals DVD. Karaokekanalene på platen blandes til normal stereolyd.

OTHERS

PBC, Auto Play, B.L.E. og DivX(R) VOD innstillingene kan forandres.

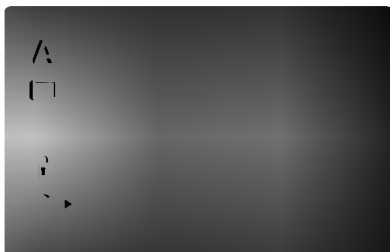

PBC

Still avspillingskontroll (PBC) på On eller Off.

On: Video CD-er med PBC spilles i samsvar med PBC-en.

Off: Video CD-er med PBC spilles på samme måte som lyd CD-er.

Auto Play

Du kan stille inn DVD-spillere slik at DVD-platen start automatisk Hver gang en DVD-platen settes inn. Hvis Auto Play modusen stilles på On, vil denne DVD-spillere søke etter den tittelen som har den lengste avspillingstiden, å spille denne tittelen automatisk.

On: Auto Play-funksjonen er aktivert.

Off: Auto Play-funksjonen er ikke aktivert.

Merk:

Det er mulig at Auto Play-funksjonen ikke fungerer med Enkelte DVD-er.

B.L.E. (Black Level Expansion) "Svartnivåets utbredelse"

Brukes for å velge svartnivået av bilder som avspilles. Innstill din preferens og monitorens ferdighet.

On: Utvidet grå skala. (0 IRE avklippet)

Off: Standard grå skala. (7.5 IRE avklippet)

Bemerkning:

B.L.E. funksjonen er aktiv bare med et NTSC system.

DivX(R) VOD

Du kan se kun DivX DRM (Digital Right Management) Registreringskoden til ditt apparat.



Registreringskoden brukes for VOD (Video-On-Demand) serviceagent. Du kan kjøpe eller leie en kryptert film-fil.

Merknader:

En leid DivX VOD fil har flere alternativer om visningsbegrensninger som er vist nedenfor.

- Viser hvor mange ganger kan du se filmen.

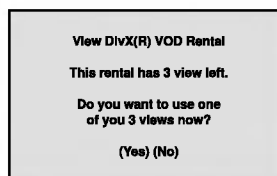

- Utgått leie.

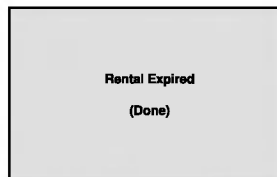

- Viser feilaktig tillatelse.



LOCK (Barnesikring)

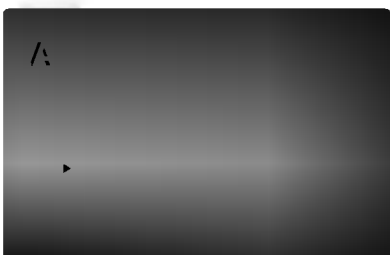

Rating (Klassifisering)

Noen filmer kan inneholde scener som ikke passer for barn. Mange av disse platene har informasjon om barnesikring som gjelder hele platen, eller enkelte deler av den. Filmer og enkeltscener er klassifisert fra 1 til 8, alt etter hvilket land. Noen plater tilbyr mer passende scener som et alternativ.

Barnesikringen lar deg blokkere tilgangen til scener under det tallet du programmerer inn, og hindrer at barna dine ser noe ikke mener er passende for dem.

1. Velg "Rating" på LOCK-menyen og trykk på ►.
2. For å få tilgang til Rating-, Password- og Country code enskapene må du programmerer inn den sikkerhetskoden med fire nummer du har laget. Hvis du enda ikke har programmert inn en sikkerhetskode, må du gjøre det nå.

Tast inn en kode med fire nummer og trykk på ENTER. Tast den inn igjen og trykk på ENTER for å bekrefte. Hvis taster feil før du trykker på ENTER, trykk på CLEAR.

3. Velg et tall mellom 1 og 8 med ▲ / ▼ knappene.

Rating (Klassifisering) 1-8: Nummer 1 har mest begrensninger og nummer 8 de færreste.

Unlock

Hvis du velger "unlock" er barnesikringen ikke aktiv, og plates vil spilles i sin helhet.

Merk:

Hvis du programmerer barnesikring for spilleren, vil alle scenene på platen med samme klassifisering eller lavere bli spilt.

Scener som er klassifisert høyere vil ikke bli spilt med mindre det finnes en alternativ scene på platen.

Alternativet må ha samme klassifisering eller en lavere en. Hvis det ikke finnes noe passende alternative, vil avspillingen stoppe. Du må taste inn et passord med fire tall, eller endre klassifiseringsnivået for å kunne spille platen.

4. Trykk på ENTER for å bekrefte klassifiseringsvalget, trykk så på SETUP for å gå ut av menyen.

Password (Sikkerhetskode)

Du kan taste inn eller forandre passord.

1. Velg "password" på LOCK-menyen og trykk på ►.
2. Følg trinn 2 som vist til venstre (Rating). "Change" eller "New" heves ut.
3. Tast inn den nye koden med fire nummer, trykk på ENTER. Gjenta nummeret igjen for å bekrefte.
4. Trykk på SETUP for å gå ut av menyen.

Hvis du glemmer sikkerhetskoden din

Hvis du glemmer sikkerhetskoden din kan du slette den ved å gå frem på følgende måte:

1. Trykk på SETUP for å vise setupmenyen.
2. Tast inn nummeret "210499" og sikkerhetskoden er slettet.
3. Tast inn en ny kode som beskrevet ovenfor.

Country code (Landskode)

Tast inn koden til det landet/sonen hvis standarder ble brukt til på rate DVD-platen, i henhold til listen i referanseavsnittet.

1. Velg "Country Code" på LOCK menyen og trykk på ►.
2. Følg trinn 2 som vist til venstre (Rating).
3. Velg først tall/bokstav med ▲ / ▼ knappene.
4. Trykk på ENTER og velg neste tall/bokstav med ▲ / ▼ knappene.
5. Trykk på ENTER for å bekrefte landskoden du har valgt.

Drift

Spille DVD eller video CD

Avspillings-setup

1. Skru på fjernsynet og velg videoinngangskilde tilkoblet DVD-spilleren.
2. Skru på lydanlegget (hvis egnet) og velg inngangskilde tilkoblet DVD-spilleren.
3. Trykk på OPEN/CLOSE for å åpne plateskuffen og sett inn platen du ønsker, med avspillingssiden ned.
4. Trykk på OPEN/CLOSE for å lukke skuffen. Avspillingen starter automatisk. Hvis avspillingen ikke startet opp, trykk på PLAY.

I noen tilfeller kan platemenyen vises:

DVD

Bruk ◀ ▶ ▲ ▼ knappene for å velge tittelen/kapittelet du ønsker å se, og trykk så på ENTER for å starte. Trykk på TITLE eller DVD MENU for å gå tilbake til menyskjermen.

VCD

Bruk nummerknappene for å velge sporet du vil se og trykk på RETURN for å gå tilbake til menyskjermen. Menyinnstillinger og drifts-fremgangsmåte kan variere. Følg veiledningene på hver enkelt menyskjerm. Du kan også stille inn PBC på Off (Se "PBC" på side 14).

Merknader:

- Hvis barnesikringskontrollen er innstil og platen ikke ligger innen de grensene du har programmert, må du taste inn passordet. (Se "Lock" på side 15)
- DVD-er kan ha en sonekode. Spilleren din kan ikke spille plater som har en annen sonekode enn sin egen. Sonekoden for denne spilleren er 2 (to).

Vanlige egenskaper

Merk:

Alle handlinger som beskrives, foretas med fjernkontrollen hvis ikke annet blir oppgitt. Noen egenskaper kan også være tilgjengelige på setupmenyen.

Gå til en annen TITTEL **DVD**

Når en plate har flere enn en tittel, kan du gå til en annen tittel. Trykk på DISPLAY mens avspillingen stopper, og så på det aktuelle nummer (0-9), eller bruk ◀ / ▶ for å gå til et annet. Du kan spille hvilken som helst tittel ved å taste inn nummeret når avspillingen stanses.

Gå til et annet KAPITTEL/SPOR

DVD **VCD** **DivX**

Når en tittel på en plate har mer enn et kapittel eller en plate har flere enn et spor, kan du gå til et annet kapittel/spor på følgende måte:

- Trykk på SKIP ◀◀ eller ▶▶ under avspilling for å velge neste kapittel/spor, eller gå tilbake til begynnelsen av det aktuelle kapittel/spor.
- Trykk to ganger lett på SKIP ◀◀ for å gå tilbake til foregående kapittel/spor.
- For å gå direkte til et kapittel under DVD-avspilling, trykk på DISPLAY og på ▲ / ▼ for å velge kapittel/spor symbol. Tast inn kapittel/spor nummeret, eller bruk ◀ / ▶.

Søke **DVD** **VCD** **DivX**

1. Trykk på SCAN (◀◀ eller ▶▶) under avspilling.
2. Trykk på SCAN (◀◀ eller ▶▶) gjentatte ganger for å velge den nødvendige hastigheten. DVD, DivX-plater; X2, X4, X16 eller X100 Video CD; X2, X4 eller X8
3. Trykk på PLAY for å gå ut av SEARCH-modus.

Endre lydkanal **VCD**

Trykk på AUDIO gjentatte ganger under avspilling for å høre en annen lydkanal (Stereo, Left (Venstre), eller Right (Høyre)).

Avspilling av stillbilder og "et-og-et bilde"**DVD VCD DivX**

1. Trykk på PAUSE/STEP på fjernkontrollen under avspilling. Viser et og et bilde ved å trykke gjentatte ganger på PAUSE/STEP.
3. Trykk på PLAY for å gå ut.

Slow Motion**DVD VCD DivX**

1. Trykk på PAUSE/STEP (II) under avspilling. DVD spilleren går til PAUSE-modus.
2. Bruk SCAN (◀◀ eller ▶▶) for å velge den nødvendige hastigheten : ◀◀ 1/16, ◀◀ 1/8, ◀◀ 1/4, eller ◀◀ 1/2 (baklengs), eller ▶▶ 1/16, ▶▶ 1/8, ▶▶ 1/4, eller ▶▶ 1/2 (framlengs).
Med DivX-plater og Video CD vil funksjonene ved lav hastighet endres: ▶▶ 1/16, ▶▶ 1/8, ▶▶ 1/4 eller ▶▶ 1/2 (framlengs).
3. Trykk på PLAY (▶) for å gå ut av Slow Motion-modusen.

Bemerkning:

- Sakte kino under reversering er ikke mulig med Video CDer og DivX-plater.

Random (Tilfeldig)**VCD Karaoke DVD**

1. Trykk på RANDOM under avspilling. Apparatet starter automatisk avspilling og RANDOM vises i TV-skjermen.
2. Trykk på RANDOM en gang til for å komme tilbake til normal avspilling.

Tips:

Ved å trykke på SKIP ▶▶ under random-avspilling, vil enheten velge en annen tittel (spor) og gjenoppta random-avspilling.

Merknader:

På en video-CD med PBC må du stille inn PBC på Off på setupmenyen for å kunne bruke random-funksjonen (se "PBC" på side 14).

Repeat A-B (Gjenta A-B)**DVD VCD DivX**

For å gjenta en sekvens.

1. Trykk på A-B på det ønskete startpunktet. "A * " vises kort TV-skjermen.
2. Trykk på A-B igjen på det ønskete sluttunktet. "A B" vises kort på TV-skjermen og gjentakelsen av sekvensen starter.
3. Trykk på A-B igjen for å annullere.

Repeat (Gjenta)**DVD VCD DivX**

Du kan spille en tittel/kapittel/alt/spor på en plate. Trykk på REPEAT under avspilling for å velge den repeat-modusen du ønsker.

DVD-videoer – Gjenta kapittel/tittel/av (chapter/title/off)

- Chapter: gjentar det aktuelle kapittelet
- Title: gjentar den aktuelle tittelen.
- Off : gjentar ikke .

Video CDer, DivX-plater - Repetere Track/All/Off

- Track : gjentar det aktuelle sporet
- All : Gjentar alle sporene på platen.
- Off : gjentar ikke.

Merknader:

- På video-CD-er med PBC, må du stille inn PBC på Off på setupmenyen for å bruke repeat-funksjonen (se "PBC" på side 14).
- Hvis du trykker på SKIP (▶▶) en gang under Repeat Chapter (Track) avspilling, vil gjentakelsen annulleres.

3D Surround**DVD VCD DivX**

Brukes for å produsere 3d surround effekt som simulerer flerkanals audio fra to stereo høyttalere. (Isteden for fem+ høyttalere som vanligvis kreves for å kunne lytte på flerkanals audio fra et hjemmekinosystem)

1. Trykk på DISPLAY under avspilling.
2. Bruk ▲ eller ▼ for å velge lydfunksjon. Lydfunksjonen belyses.
3. Bruk ◀ eller ▶ for å velge "3D SUR". Velg "Normal" for å avstenge 3D Surround effekten.

Tidspunkt søking**DVD VCD DivX**

For å begynne avspilling ved en bestemt tidspunkt på platen:

1. Trykk på DISPLAY under avspilling. Søkingsboksen viser den spilletid som gått.
2. Trykk på ▲ / ▼ for å velge klokken ikon og da vises "--:--:--".
3. Mate inn den ønskede starttiden etter følgende format: timer, minutter og sekunder fra venstre til høyre. Om du mater inn feilaktige siffrer, trykk på CLEAR (SLETTE) for å slette siffrerne du har innmatet. Etterpå mate inn de riktige siffrerne.
4. Trykk på ENTER for å bekrefte valget. Avspillingen begynner ved det valgte tidspunktet.

Zoom **DVD** **VCD** **DivX**

Bruk zoom for å forstørre videobildet.

1. Trykk på ZOOM under avspilling er still-avspilling for å aktivere Zoom-funksjonen. Den firkantete ramme vises kort nederst til høyre på bildet.
2. Hvert trykk på ZOOM-knappen endrer TV-skjermen i sekvensen: 100% format → 400% format → 1600% format → skjermtilpasset modus → 100% format.
Skjermtilpasset modus:
Du kan endre måten bildet vises på skjermen på når du spiller en DVD-film.
Trykk ▲▼ for å velge mellom Normal, Enhanced og Maximum.
3. Bruk ◀▶▲▼ knappene for å flytte deg gjennom bildet som zoomes.
4. For å gjenoppta normal avspilling, trykk på CLEAR.

Merk:

- Det er mulig at Zoom-funksjonen ikke kan brukes på noen DVD-er.
- Skjermtilpasset modus er tilgjengelig ved avspilling av DVD-plate, VR-plate og filmfiler.

Markersøk **DVD** **VCD** **DivX**

Sette inn en marker

Du kan starte avspillingen fra opptil ni programmerte punkter. For å sette inn en "marker" må du trykke på MARKER på det punktet i platen du ønsker å markere. Marker-symbolet vises kort på TV-skjermen. Du kan gjenta prosessen for opp til ni merkinger.

Annullere eller endre merking av en scene

1. Trykk på SEARCH under avspilling. Markersøkmenyen vises på skjermen.
2. Trykk på ◀ / ▶ med en gang for å velge en marker du vil endre eller annullere.
3. Trykk på ENTER og avspillingen vil starte fra scene du har merket, eller trykk på CLEAR og markingsnummeret vil bli slettet fra listen.
4. Du kan spille hvilken som helst merking ved å taste inn det tilsvarende nummeret på markersøkmenyen.

Spesielle DVD-egenskaper

Sjekk innholdet av DVD-plater: Menyer

DVD-plater kan tilby menyer som lar deg få tilgang til spesielle egenskaper. Trykk på DVD MENU for å bruke platemenyen. Tast inn de tilsvarende numrene eller bruk ◀▶▲▼ knappene for å fremheve valget ditt. Trykk så på ENTER.

Tittelmeny **DVD**

1. Trykk på TITLE. Hvis den aktuelle tittelen har en meny, vil denne vises på skjermen. Hvis ikke, er det mulig at platemenyen vises.
2. Menyen inneholder egenskaper som f.eks. kameravinkler, språk, tekstingsvalgmuligheter og kapitler for tittelen.
3. Trykk på TITLE for å gå ut.

Platemeny **DVD**

Trykk på DVD MENU og platemenyen vises. Trykk på DVD MENU igjen for å gå ut.

Kameravinkel **DVD**

Hvis platen inneholder scener som er tatt opp fra ulike kameravinkler, kan du bytte til en annen kameravinkel under avspilling. Du kan trykke gjentatte ganger på ANGLE under avspilling for å velge den vinkelen du ønsker. Vær oppmerksom på at nummeret på den aktuelle vinkelen vises på displayet.

Tips:

Vinkelindikatoren vil lyse på TV-skjermen under de scenene som er tatt opp fra forskjellige vinkler for å vise at det er mulig å bytte vinkel.

Endre lydpråket **DVD** **DivX**

Trykk gjentatte ganger på AUDIO under avspilling for å høre et annet lydpråk eller lydspor. Med DVD-RW plater innspilte i VR-modus som inneholder både hoved- og tospråklig audiokanal, kan du veksle mellom Hoved (Venstre), Tospråklig (Høyre) eller mikse begge kanaler (Hoved+ Tospråklig) gjennom å trykke på AUDIO.

Teksting (Subtitles) **DVD** **DivX**

Trykk gjentatte ganger på SUBTITLE under avspilling for å se de forskjellige tekstingsspråkene.

Merk:

- Tekstefilen for DivX-filen vises kun som smi, srt og sub.
- Hvis det ikke finnes informasjon, eller hvis det er en kode som ikke kan leses i DivX-filen, vil " 1 " osv. bli vist.

Spille en CD eller MP3/WMA-plate

DVD-spilleren kan spille MP3/WMA formaterte innspillinger på CD-ROM, CD-R eller CD-RW-plater.

Lyd-CD

Når du setter inn en lyd-CD vil det vises en meny på TV-skjermen. Trykk på ▲ / ▼ for å velge spor og så på PLAY eller ENTER og avspillingen vil starte.



MP3 / WMA

1. Trykk på ▲ / ▼ for å velge mappe (Folder), og trykk på ENTER for å se innholdet av denne.
2. Trykk på ▲ / ▼ for å velge spor og så på PLAY eller ENTER, avspillingen starter.

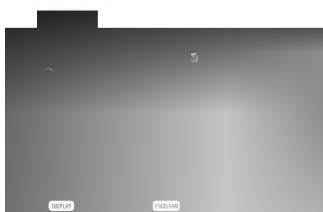

ID3 TAG

- Når du spiller av en fil som inneholder informasjon som f.eks. sportitler, kan du se informasjonen ved å trykke DISPLAY.
[Title, Artist, Album, Year, Comment]
- Hvis det ikke finnes informasjon, vil "NO ID3 TAG" vises på displayet.

Tips:

- Hvis du er inne i en filliste på MUSIC menyen og ønsker å gå tilbake til Folderlisten, bruk ▲ / ▼ for å utheve og trykk på  ENTER.
- Trykk DVD-menyen for å gå til neste side.
- På CD med MP3/WMA fil og JPEG fil, kan du bytte MP3/WMA og JPEG meny. Trykk på TITLE, og MUSIC eller PHOTO ordene øverst på menyen vil fremheves.

MP3 / WMA-kompatibilitet med denne spilleren er begrenset som følger:

- Avsøkningsfrekvens: innen 8-48kHz (MP3), innen 32-48kHz (WMA)
- Bithastighet: innen 8 - 320kbps (MP3), 32 - 192kbps (WMA)
- Spilleren kan ikke lese en MP3/WMA fil som har en annen filtypefelt enn ".mp3" / ".wma".
- CD-R fysiske format skal være ISO 9660
- Hvis du tar opp MP3 / WMA filer med software som ikke kan opprette et filsystem (f.eks. Direct-CD), er det umulig å spille av MP3 / WMA filer vi anbefaler at du bruker Easy-CD Creator, som oppretter et ISO 9660 filsystem.
- Filnavnene må ha maksimum 8 bokstaver og må inneholde en .mp3 eller .wma typefelt.
- De må ikke inneholde spesiell bokstaver/tegn som / ? * : " < > | osv.
- Det totale antall filer på platen må være mindre enn 650.

Denne DVD-spilleren krever at plater og opptak holder en viss teknisk standard for å kunne gi en optimal avspilingskvalitet. Forhåndsinnspilte DVD-er får automatisk disse standardene. Det er mange ulike typer innspillingsbare plateformat (inkludert CD-R som inneholder MP3 eller WMA filer) og disse må ha en spesiell beskaffenhet (se over) for å oppnå en kompatibel avspilling.

Kunder bør være oppmerksom på at en må ha tillatelse til å nedlaste MP3 / WMA filer og musikk fra Internet. Vårt firma har ikke rett til å gi denne tillatelse. Den må fås fra copyright-innehaveren.

Audio-CD MP3/WMA-plateegenskaper

Pause **CD** **MP3** **WMA**

1. Trykk på PAUSE/STEP under avspilling.
2. For å gå tilbake til avspiling, trykk på PLAY, ENTER eller på PAUSE/STEP igjen.

Gå til et annet spor **CD** **MP3** **WMA**

1. Trykk kort på SKIP (◀◀ eller ▶▶) under avspilling for å gå til neste spor, eller for å gå tilbake til begynnelsen av det aktuelle sporet.
2. Trykk to ganger på SKIP ◀◀ for å gå tilbake til foregående spor.
3. Du kan spille av hvilket som helst spor ved å taste inn nummeret.

Repeat Track/All/Off- (Gjenta spor/alt/av)

CD **MP3** **WMA**

Du kan spille av en spor/alt.

1. Trykk på REPEAT når du spiller en plate. Repeat-symbolet vises.
2. Trykk på REPEAT for å velge den ønskete gjentakelsesmodusen.
 - Track: gjentar det aktuelle sporet
 - All: gjentar alle sporene på en plate
 - Off: gjentar ikke.

Merk:

Hvis du trykker på SKIP (▶▶) en gang under "Repeat Track" avspilling, vil "gjentakelse-av" avspillingsfunksjonen annulleres.

Søke **CD** **MP3** **WMA**

1. Trykk på SCAN (◀◀ eller ▶▶) under avspilling.
2. Trykk på SCAN (◀◀ eller ▶▶) gjentatte ganger for å velge den nødvendige hastigheten: X2, X4, X8 bakover eller forover.
3. Trykk på PLAY for å gå ut av SEARCH-modusen.

Random (Tilfeldig) **CD** **MP3** **WMA**

1. Trykk på RANDOM under avspilling. Tilfeldig avspilling begynner automatisk og RANDOM vises i menyskjermen.
2. For å komme tilbake til normal avspilling, trykk på RANDOM gjentatte ganger til RANDOM forsvinner fra menyskjermen.

Tips:

Ved å trykke på SKIP ▶▶ under random-avspilling, vil enheten velge et annet spor og gjenoppta random-avspilling.

Repeat A-B (Gjenta A-B) **CD**

1. For å gjenta en sekvens under avspilling av en plate, trykk på A-B på det punktet du ønsker å starte gjentakelsen. Repeat-symbolet og "A" vises på menyskjermen.
2. Trykk på A-B en gang til der du ønsker at gjentakelsen skal slutte. Repeat-symbolet og "A-B" vil vises på menyskjermen og sekvensen vil avspilles gjentatte ganger..
3. Trykk på A-B igjen for å gå tilbake til vanlig avspilling. Repeat-symbolet på menyskjermen.

3D Surround **CD**

Denne enheten kan lage en 3D Surround effekt som simulerer flerkanaals lydavspilling fra vanlige stereohøytalere istedenfor de fem eller flere høytalere som vanligvis må til for å lytte til flerkanaalslyd fra et hjemmeanlegg.

1. Trykk på AUDIO under avspilling. "3D SUR." vises i menyskjermen.
2. For å komme tilbake til normal avspilling, trykk på AUDIO gjentatte ganger til "3D SUR." forsvinner fra menyskjermen.

Programmert avspilling

Denne programfunksjonen lar deg lagre dine favorittspor fra en hvilken som helst plate i spillerens minne. Et program inneholder 30 spor.

1. Sett inn en plate.

Audio CD eller MP3/WMA-plater:

AUDIO CD eller MUSIC-menyen.

2. Trykk PROGRAM.

Merket ● vil vises til høyre for ordet "Program" på høyre side av menyskjermen.

Merk:

Trykk PROGRAM igjen, og så vil merket forsvinne som bekreftelse på lukking ● av rogramredigeringsmodus.

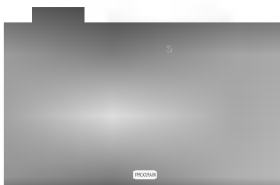

Audio CD-meny

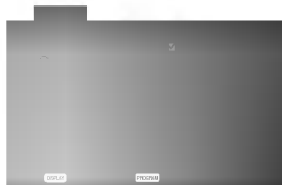

MP3/WMA-meny

Video CD: Trykk PROGRAM mens avspilling er stoppet. Programmenyen vises. Trykk PROGRAM igjen, og hold nede i noen sekunder for å gå ut av menyen.

Merk:

På en Video CD med PBC må du sette PBC på Off i oppsettmenyen for å kunne bruke programmert avspilling (se "PBC" på side 14).



Video CD-meny

3. Velg et spor i "List", og trykk ENTER for å legge det valgte sporet i "Program"-listen. Gjenta for å legge flere spor i listen.
4. Trykk på ►.
Velg det sporet du vil begynne å spille i "Program"-listen.

5. Trykk PLAY eller ENTER for å starte. Avspillingen starter i den rekkefølgen du programmerte sporene.
Avspillingen stopper når alle sporene i "Program"-listen er spilt én gang.
6. For å gå tilbake til normal avspilling når du står i programmert avspilling, velger du et spor i AUDIO CD-listen (eller MUSIC-listen), og trykker PLAY.

Repetere programmerte spor

1. Trykk REPEAT når du spiller en plate.
Repetisjonsikonet vises.
2. Trykk REPEAT for å velge den repetisjonsmodusen du ønsker.
 - Track: gjentar nåværende spor
 - All: gjentar alle spor i programmert-listen
 - Off (ingen visning): spilles ikke gjentatte ganger.

Merk:

Hvis du trykker ►► én gang under avspilling med repetering av spor, vil repetert avspilling bli avbrutt.

Slette et spor fra "Program"-listen

1. Bruk ▲▼► til å velge sporet du ønsker å slette fra Program-listen.
2. Trykk CLEAR. Gjenta for å slette flere spor i listen.

Slette hele Program-listen

1. Trykk ► for å gå til "Program"-listen.
2. Bruk ▲ / ▼ til å velge "Clear All", og trykk ENTER.

Merk:

Programmene blir også slettet når platen fjernes.

Se en JPEG-plate

Med denne DVD-spilleren kan du se Kodak PICTURE CD-er og plater Med JPEG-filer.

1. Sett inn en plate og lukk plateskuffen.
PHOTO-menyen vil vises på TV-skjermen.



2. Trykk på ▲ / ▼ for å velge en mappe og trykk på ENTER. En liste over filene i mappen vises. Hvis du er inne i en filliste og vil gå tilbake til Folderlisten, bruk ▲ / ▼ knappene på fjernkontrollen for utheving  og trykk på ENTER.
3. Hvis du vil se en spesiell fil, trykk på ▲ / ▼ for å utheve filen og trykk på ENTER eller PLAY. Visning av filen starter.
Mens du ser på en fil, kan du trykke på RETURN for å gå til den foregående menyen (PHOTO-meny).

Tip:

- Trykk DVD-menyen for å gå til neste side.
- Det er fire valgmuligheter for lysbildehastigheten  : >>>, >> og >.
Bruk ▲ ▼ ◀ ▶ for å utheve Speed (hastighet). Bruk så ◀ / ▶ for å foreta et hastighetsvalg, og trykk så på ENTER.
- Med en plate mer MP3/WMA og JPEG kan du veksle mellom MP3/WMA og JPEG. Trykk på TITLE. MUSIC eller PHOTO ordet belyses på menyens overdel.
- Trykk på RETURN, informasjonen om filen er skjult.

Slide Show (Lysbildevisning)

Bruk ▲ ▼ ◀ ▶ for å utheve  Slide Show, trykk så på ENTER.

Stillbilde

1. Trykk på PAUSE/STEP under lysbildevisningen.
Spilleren vil nå gå over i PAUSE-modus.
2. For å gå tilbake til lysbildevisningen, trykk på PLAY eller på PAUSE/STEP.

Flytte til en annen Fil

Trykk på SKIP (◀◀ eller ▶▶) eller markørens (◀ eller ▶) en gang mens du ser på bildet for å flytte til neste eller foregående fil.

Zoom

Bruk zoom funksjonen for å forstørre bildet (se s. 18)

Rotere bildet

Trykk på ▲ / ▼ mens du ser på bildet for å rotere medurs eller moturs.

Du kan høre på MP3/WMA-musikk mens du ser på bilder

Du kan vise filer mens du hører på MP3/WMA-musikkfiler som er tatt opp på samme plate.

1. Sett inn platen som inneholder de to filtypene i spilleren.
2. Trykk på TITLE for å vise PHOTO-menyen.
3. Trykk på ▲ / ▼ for å velge en fotofil.
4. Bruk ▶ for å velge  ikon, og trykk ENTER. Avspilling starter. Avspillingen vil fortsette inntil du trykker STOP.

Tip:

For å lytte til den musikken du ønsker når du ser på bilder, programmerer du ønskede spor i "MUSIC"-menyen, og går frem som beskrevet ovenfor.

JPEG-plate kompatibiliteten med denne spilleren er begrenset:

- Beroende på JPEG filenes størrelse og antall, kan det ta en lang tid til DVD spilleren leser gjennom platens innhold. Hvis du ikke kan se noe på skjermen om flere minutter, er det mulig at visse filer er altfor store. I så fall, forsøk redusere JPEG filenes oppløsning til mindre enn 2M pikseler og ikke overgå dimensjon på 2760 x 2048 pikseler og brenn en annen plate.
- Det totale antallet filer og mapper på platen skal være mindre enn 650.
- Noen plater kan være uforenlige grunnet et annet opptaksformat eller platens beskaffenhet.
- Pass på at alle de valgte filene har ".jpg" typefelt når de kopieres til CD-layoutet.
- Hvis filene har ".jpe" eller ".jpeg" typefelt, må filnavnet endres til ".jpg".
- Filnavn uten ".jpg" typefelt vil ikke kunne leses av denne DVD-spilleren, selv om filene vises som JPEG billedfiler i Windows Explorer.

Avspilling av DVD VR formatert plate

Denne spiller kan avspille DVD-R/RW plater innspilte i DVD-Video format som var avsluttet på en DVD-spiller.

- Denne spiller kommer å avspille DVD-RW plater innspilte i Video Recording (VR) format.
1. Last inn en plate og steng tallerken. DVD-VR menyen vises på TV skjermen.



2. Trykk på ▲ / ▼ for å velge et spor og trykk da på PLAY eller ENTER. Avspillingen starter.

Merk:

- DVD-R/RW plate som ikke er avsluttet kan ikke avspilles på denne spiller
- Visse DVD-VR plater er innspilte med CPRM data av DVD RECORDER. Denne spiller kan ikke avspille disse typer av plater og kommer å vise "CHECK DISC" (KONTROLLER PLATEN).

Hva er 'CPRM'?

CPRM er et system for kopsikring (med forvirrelse system) som bare tillater innspilling av 'copy once' (en gang kopiere) sendninger. CPRM er en forkortelse av Content Protection for Recordable Media. (Spillbare Medier Innhold Beskyttelse). Dette apparat er kompatibel med CPRM, og det betyr at du kan innspille copy-once sendninger, men du kan ikke gjøre kopier senere. CPRM innspillingene kan gjøres kun på DVD-RW plater formatert i VR modus, og CPRM innspillingene kan bare avspilles på spiller som er utelukkende kompatible med CPRM.

Vedlikehold og Service

Les informasjonen i dette avsnittet før du kontakter en servicetekniker.

Behandling av enheten

Når enheten skal transporteres

Vi anbefaler deg å ta vare på emballasjen apparatet er pakket i. Hvis du trenger å transportere enheten, anbefaler vi å pakke den igjen slik den var pakket fra fabrikk.

Holde overflatene rene

- Benytt ikke væsker som f. eks. insektspray o.l. i nærheten av apparatet.
- La ikke apparatet være i kontakt med gummi- eller plastprodukter over lengre tid, da disse kan sette merker på overflaten.

Rengjøring av apparatet

Bruk en bløt, tørr klut for å rengjøre apparatet. Hvis overflaten er meget skitten, kan du bruke en klut fuktet i en mild syntetisk vaskemiddel.

Bruk ikke sterke løsningsmiddel som alkohol, bensin eller tynner, da disse kan skade overflaten.

Vedlikehold av apparatet

DVD-spilleren er et høyteknologisk presisjonsapparat. Hvis den optiske pick-up linsen og platedrivverksdelene er skitne eller slitte, vil billedkvaliteten bli dårligere.

Avhengig av omgivelsene der apparatet blir bruk, anbefales det å foreta en regelmessig undersøkelse og vedlikehold etter hver 1000 timers bruk.

Kontakt din forhandler for ytterligere opplysninger.

Spille av en DivX-filplate

Med denne DVD-spilleren kan du spille av DivX-plater

1. Legg inn en plate og lukk skuffen. MOVIE-menyen vises på TV-skjermen.

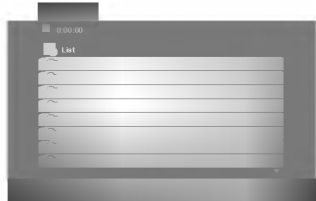

2. Trykk ▲ / ▼ for å velge en mappe, og trykk ENTER. En liste over filer i mappen vises. Hvis du står i en filliste og vil tilbake til mappelisten, bruker du ▲ / ▼ -knappene på fjernkontrollen til å merke,  og trykker ENTER.
3. Hvis du vil vise en spesiell fil, trykker du ▲ / ▼ til å merke en fil, og trykker ENTER eller PLAY.
4. Trykk STOP for å gå ut.

Tips:

- Trykk DVD-menyen for å gå til neste side.
- På en CD med MP3/WMA-, JPEG- og MOVIE-filer, kan du skifte mellom menyene MUSIC, PHOTO og MOVIE. Trykk på TITLE og ordene MUSIC, PHOTO og MOVIE øverst i menyen blir merket.

DivX-platenes kompatibilitet med denne spilleren er begrenset

- Tilgjengelig oppløsning for DivX-filer er under 720x576 (B x H) piksler.
- Filnavnet for DivX -teksting er tilgjengelig med 56 tegn.
- Hvis det finnes koder som ikke kan representeres i DivX-filen, kan det hende at de vises som " _ "-symbol på displayet.
- Hvis antall bilder på skjermen er 30 pr. 1 sekund, kan det hende at denne enheten ikke fungerer normalt.
- Hvis video- og audiostrukturene på innspilte filer ikke er integrert, vil enten video eller audio bli avspilt.
- Hvis filen er innspilt med GMC, vil denne enheten støtte kun 1-point i innspillingsnivået.
 - * GMC?
GMC er en forkortelse for Global Motion Compensation. Det er et kodingsverktøy som er spesifisert i MPEG4-standarden. Noen MPEG4-enkodere, som f.eks. DivX eller Xvid har dette alternativet. Det er forskjellige nivåer av GMC-enkoding, som vanligvis kalles 1-point, 2-point eller 3-point GMC.

Spillbare DivX-filer

- ".avi ", ".mpg ", ".mpeg "

Spillbare kodek-formater

- "DIVX3.xx ", "DIVX4.xx ", "DIVX5.xx ", "XVID ", "MP43 ", "3IVX ".

Spillbare audioformater

- "AC3 ", "DTS ", "PCM ", "MP3 ", "WMA ".
- Sampling-frekvens: innenfor 8 - 48 kHz (MP3), innenfor 32 - 48 kHz (WMA)
- Bit-rate: innenfor 8 - 320 kbps (MP3), 32 - 192 kbps (WMA)

Andre egenskaper

Siste-scene minne **DVD** **CD** **VCD**

Denne spilleren lagrer den siste scenen fra den siste platen som blir spilt. Scene blir liggende i minnet selv om du tar ut platen eller slår av spilleren. Hvis du setter inn en plate som har scenen i minnet, vil den automatisk bli kalt opp igjen.

Merk:

Denne spilleren vil ikke lagre i minnet en scene fra en plate hvis du skruer den av før du begynner å spille platen.

Skjermsparerer

Skjermsparerer kommer frem når du lar DVD-spilleren stå i stopmodus i ca. fem minutter.

Når skjermsparereren har stått på i fem minutter, vil DVD-spilleren slås av automatisk.

Systemvalg

Du må velge den riktige systemmodusen for fjernsynet ditt.

Hvis "NO DISC" vises i displayvinduet, trykk og hold på PAUSE på frontpanelet mer enn 5 sekunder for å kunne velge et system (PAL, NTSC, eller AUTO).

Videomodusinnstilling

- Med visse plater vil det avspilte bildet kunne flimre, eller det kan oppstå kryping på rette linjer i bildet. Det betyr at Vertical interpolation eller De-interlace ikke er helt riktig justert i forhold til platen. I dette tilfellet kan bildekvaliteten forbedres ved å skifte videomodus.
- For å skifte videomodus skal du trykke og holde DISPLAY i ca. 3 sekunder under avspilling av platen. Nummeret på den nye videomodusen som er valgt, vises på TV-skjermen. Kontroller om videokvaliteten har forbedret seg. Hvis ikke, må du gjenta prosedyren ovenfor inntil bildekvaliteten har bedret seg.
- Kiftesekvens for videomodus:
MODE1 → MODE2 → MODE3 → MODE1
- Hvis du slår av strømmen, vil videomodus gå tilbake til den opprinnelige (MODE1).

Detaljert beskrivelse av videomoduser

MODE1: Kildematerialet på DVD-videoen (film- eller videomateriale) fastlegges ut fra plateinformasjon.

MODE2: Egnert for avspilling av filmbasert innhold eller videobasert materiale som er tatt opp med progressive scan-funksjon.

MODE3: Egnert for avspilling av videobasert innhold med relativt lite bevegelse.

Merk:

Denne innstillingen for videomodus fungerer kun når Progressive Scan-modus er satt på "On" i oppsettmenyen.

Kontrollere andre TV-apparater med fjernkontrollen

Du kan kontrollere lydnivået, inngangskilden og strømbryteren på ditt LG TV med den medfølgende fjernkontrollen.

Du kan også kontrollere lydnivået, inngangskilden og strømbryteren på et ikke-LG TV-apparat. Hvis ditt TV finnes i tabellen nedenfor, innstill en passende produsentkode.

1. Mens du holder nede TV POWER knappen, trykk på talltastene for å velge produsentkoden for ditt TV (se tabellen nedenfor).
2. Frigjør TV POWER knappen.

Kodifisering for kontrollerte TV-apparater

Hvis det finnes mer enn en kodifisering, forsøk mate inn den andre etter den første til du finner hvilken av dem passer best till ditt TV.

Produsentkode	Siffer
LG / GoldStar	1 (Normalverdi), 2
Zenith	1, 3, 4
Samsung	6, 7
Sony	8, 9
Hitachi	4

Merknader:

- Beroende på dit TV, kan visse eller alle knapper ikke fungere på TV-apparatet, uansett at du har innmatet den riktige koden.
- Hvis du innmater en ny kode, slettes foregående kodifisering.
- Da du erstatter batteriene i fjernkontrollen er det mulig at den justerte kodifiseringen nullstilles til dess normalverdi. Innstill den passende kodifiseringen igjen.

Henvisninger

Språkkoder

Bruk denne kisten når du skal programmere inn det språket du ønsker for følgende innstillinger:
Disc Audio, Disc Subtitle, Disc Menu.

Språk	Kode	Språk	Kode	Språk	Kode	Språk	Kode
Abkhasisk	6566	Fiji	7074	Lingala	7678	Singalesisk	8373
Afar	6565	Finsk	7073	Litauisk	7684	Slovak	8375
Afrikansk	6570	Fransk	7082	Makedonsk	7775	Slovensk	8376
Albansk	8381	Frisisk	7089	Gassisk	7771	Somali	8379
Amharisk	6577	Gælisk	7176	Malay	7783	Spansk	6983
Arabisk	6582	Georgisk	7565	Malayalam	7776	Sudansk	8385
Armensk	7289	Tysk	6869	Maltesisk	7784	Swahili	8387
Assamisk	6583	Gresk	6976	Maori	7773	Svensk	8386
Aymara	6588	Gronlandsk	7576	Marathi	7782	Tagalog	8476
Aserbajdsjansk	6590	Guarani	7178	Moldavisk	7779	Tajik	8471
Basjkirsk	6665	Gujarati	7185	Mongolsk	7778	Tamil	8465
Baskisk	6985	Hausa	7265	Nauru	7865	Tatar	8484
Bengali; Bangla	6678	Hebraisk	7387	Nepali	7869	Telugu	8469
Bhutans	6890	Hindi	7273	Norsk	7879	Thai	8472
Bihari	6672	Ungarsk	7285	Oriya	7982	Tibetansk	6679
Bretonsk	6682	Islandsk	7383	Panjabi	8065	Tigrinja	8473
Bulgarsk	6671	Indonesisk	7378	Pashto, Pushto	8083	Tonga	8479
Burmesisk	7789	Interlingua	7365	Persisk	7065	Tyrkisk	8482
Hviterussisk	6669	Irisk	7165	Polish	8076	Turkmensk	8475
Kambodsjansk	7577	Italiensk	7384	Portugisisk	8084	Twi	8487
Katalansk	6765	Japansk	7465	Quechua	8185	Ukransk	8575
Kinesisk	9072	Javanesisk	7487	Retoromansk	8277	Urdu	8582
Korsisk	6779	Kannada	7578	Rumensk	8279	Usbekisk	8590
Kroatisk	7282	Kasjmiri	7583	Russisk	8285	Vietnamesisk	8673
Tsjekkisk	6783	Kasakhisk	7575	Samoansk	8377	Volapyk	8679
Dansk	6865	Kirghiz	7589	Sanskrit	8365	Walisisk	6789
Hollandsk	7876	Koreansk	7579	Skotsk Gælisk	7168	Wolof	8779
Engelsk	6978	Kurdisk	7585	Serbisk	8382	Xhosa	8872
Esperanto	6979	Laotisk	7679	Serbokroatisk	8372	Jiddisk	7473
Estlandsk	6984	Latin	7665	Shona	8378	Yoruba	8979
Færøysk	7079	Latvisk	7686	Sindhi	8368	Zulu	9085

Landskoder

Bruk denne listen for å programmere landskoden din.

Land	Kode	Land	Kode	Land	Kode	Land	Kode
Afghanistan	AF	Etiopia	ET	Malaysia	MY	Saudi Arabia	SA
Argentina	AR	Fiji	FJ	Falklandsøyene	MV	Senegal	SN
Australia	AU	Finland	FI	Mexico	MX	Singapore	SG
Østerrike	AT	Frankrike	FR	Monaco	MC	Slovakiske Republikk	SK
Belgia	BE	Tyskland	DE	Mongolia	MN	Slovenia	SI
Bhutan	BT	Storbritannia	GB	Marokko	MA	Sør Afrika	ZA
Bolivia	BO	Hellas	GR	Nepal	NP	Syd Korea	KR
Brasil	BR	Grønland	GL	Nederland	NL	Spania	ES
Kambodsja	KH	Heard og McDonald Islands	HM	Nederlandske Antillene	AN	Sri Lanka	LK
Canada	CA	Hong Kong	HK	New Zealand	NZ	Sverige	SE
Chile	CL	Ungarn	HU	Nigeria	NG	Sveits	CH
Kina	CN	India	IN	Norge	NO	Taiwan	TW
Colombia	CO	Indonesia	ID	Oman	OM	Thailand	TH
Kongo	CG	Israel	IL	Pakistan	PK	Tyrkia	TR
Costa Rica	CR	Italia	IT	Panama	PA	Uganda	UG
Kroatia	HR	Jamaica	JM	Paraguay	PY	Ukraina	UA
Tsjekkiske republikk	CZ	Japan	JP	Filippinene	PH	De forente stater	US
Danmark	DK	Kenya	KE	Polen	PL	Uruguay	UY
Ecuador	EC	Kuwait	KW	Portugal	PT	Usbekistan	UZ
Egypt	EG	Libya	LY	Romania	RO	Vietnam	VN
El Salvador	SV	Luxembourg	LU	Russiske føderasjon	RU	Zimbabwe	ZW

Problemløsning

Symptomer	Mulige årsaker	Correction
Ikke strømtilførsel.	<ul style="list-style-type: none"> Den elektriske ledningen er ikke satt i. 	<ul style="list-style-type: none"> Sett støpselet godt inn i stikkkontakten.
Strømmen er på, men DVD-spilleren fungerer ikke.	<ul style="list-style-type: none"> Det er ikke satt inn noen plate. 	<ul style="list-style-type: none"> Sett inn en plate. (sjekk at DVD eller lyd-CD indikatoren i displayvinduet lyser.)
Ingen bilder.	<ul style="list-style-type: none"> Fjernsynsapparatet er ikke innstilt på mottak av DVD-signaloutput. 	<ul style="list-style-type: none"> Velg den riktige videoinngangsmodusen på fjernsynet.
	<ul style="list-style-type: none"> Videokabelen er ikke ordenlig tilkoblet. 	<ul style="list-style-type: none"> Sjekk at videokabelen er ordentlig tilkoblet.
Ingen lyd.	<ul style="list-style-type: none"> Utstyret som er tilkoblet med lydkabelen er ikke stilt inn for å motta DVD-signal output. 	<ul style="list-style-type: none"> Velg den inngangsmodusen for lydnettverket slik at du kan høre lyden fra DVD-spilleren.
	<ul style="list-style-type: none"> Strømmen til utstyret tilkoblet med lydkabelen er skrudd av. 	<ul style="list-style-type: none"> Skru på utstyret som er tilkoblet med lydkabelen.
	<ul style="list-style-type: none"> Lydfunksjonene er ikke riktig stilt inn. 	<ul style="list-style-type: none"> Sett den digitale lyduttgangen i riktig stilling, slå så på DVD-spilleren igjen ved å trykke på POWER.
DVD-spilleren starter ikke avspillingen.	<ul style="list-style-type: none"> Det er satt inn en plate som ikke kan spilles. 	<ul style="list-style-type: none"> Sett inn en plate som kan avspilles. (Sjekk platetype, fargesystem og sonkode.)
	<ul style="list-style-type: none"> Klassifiseringsnivået er ikke stilt inn. 	<ul style="list-style-type: none"> Annuller klassifiseringsfunksjonen eller tast inn et nytt klassifiseringsnivå.
Fjernkontrollen fungerer ikke ordenlig.	<ul style="list-style-type: none"> Fjernkontrollen blir ikke rettet mot fjernsensoren på DVD-spilleren. 	<ul style="list-style-type: none"> Rett fjernkontrollen mot fjernsensoren på DVD-spilleren.
	<ul style="list-style-type: none"> Fjernkontrollen er for langt unna DVD-spilleren. 	<ul style="list-style-type: none"> Benytt fjernkontrollen nærmere DVD-spilleren.

Specifications

Vanlige

Strømkrav: AC 110-240 V , 50/60 Hz

Strømforbruk: 12W

Mål (Ca.):

430 x 39 x 242 mm (W x H x D) uten fot

Volum (Ca.): 2,2 kg

Driftstemperatur:

5 °C to 35 °C (41 °F to 95 °F)

Driftsfuktighet: 5 % to 90 %

Utganger

VIDEO OUT:

1,0 V (p-p), 75 Ω, negativ synk, RCA-kontakt x 1 / SCART (TIL TV)

COMPONENT VIDEO OUT::

(Y) 1,0 V (p-p), 75 Ω, negativ synk, RCA kontakt x 1 (Pb)/(Pr) 0,7 V (p-p), 75 Ω, RCA kontakt x 2

AUDIO OUT:

2,0 Vrms (1 kHz, 0 dB), 600 Ω, RCA-kontakt (L, R) x 1 / SCART (til TV)

DIGITAL OUT (KOAKSIAL):

0,5 V (p-p), 75 Ω, RCA-kontakt x 1

DIGITAL OUT (OPTISK):

3,0 V (p-p), 75 Ω, Optisk tilkobler x 1

System

Laser:

Halvledende laser, bølgelengde 650 nm

Signal system: PAL / NTSC

Frequency response:

DVD (PCM 96 kHz): 8 Hz to 44 kHz

DVD (PCM 48 kHz): 8 Hz to 22 kHz

CD: 8 Hz to 20 kHz

Signal-til-støy forhold :

Mer enn 100 dB (ANALOG UT bare tilkoblinger)

Harmonisk forvrengning : Mindre enn 0,008%

Dynamisk rekkevidde :

Mer enn 90 dB (DVD/CD)

Accessories

Videokabel (1), Lydkabel (1), Fjernkontroll (1), Batterier (2)

Merk: Design og spesifikasjoner kan endres uten forvarsel.



DVD-SOITIN KÄYTTÖOHJEKIRJA

MALLI : DVX8651/DVX8751/
DVX8951



Ennen tämän tuotteen liitântää, käyttöä tai säätöjä lue tämä ohjekirja huolella läpi.



VAARA
SÄHKÖISKUN VAARA
ÄLÄ AVAA



Varoitus : Sähköiskun vaaran vähentämiseksi älä irrota tämän tuotteen kuorta tai takalevyä. Sisällä ei ole käyttäjän huollettavia osia. Anna kaikki huoltotoimet ammattitaitoisen huollon henkilökunnalle.



Varoitus : Tulipalon tai sähköiskun vaaran vähentämiseksi älä jätä tätä laitetta alttiiksi tippuvalle tai roiskuvalle vedelle, sateelle tai kosteudelle. Älä sijoita tuotteen päälle vedellä täytettyjä esineitä kuten maljakoita.

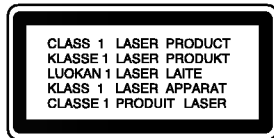

Varoitus : Tämä digitaalinen videolevyjen soitin käyttää laserjärjestelmää. Muiden kuin tässä määritettyjen säätimien tai menettelyjen käyttö tai säätöjen teko voi saada aikaan altistuksen vaaralliselle säteilylle.



Varoitus : Vältäaksesi lasersäteen kohdistumiselta suoraan itseesi älä avaa koteloa. Avattuna näkyvissä on lasersäteilyä.



Varoitus : Älä koskaan katso suoraan kohti lasersädettä.



Vaara: Älä asenna tätä tuotetta ahtaaseen tilaan, kuten kirjahyllyyn tai vastaavaan tilaan.



Tämä tuote on valmistettu vastaamaan EEC DIREKTIIVIEN 89/336/EEC, 93/68/EEC ja 73/23/EEC radiohäiriövaatimuksia.

Huomautuksia tekijänoikeuksista:

Laki kieltää kopioimasta, lähettämästä radiolla, esittämästä, jakelemasta kaapeliteitse, esittämästä julkisesti tai vuokraamasta tekijänoikeuden alaista aineistoa luvatta. Tämä tuote käyttää Macrovisionin kehittämää kopioinninsuojatoimintoa. Joillekin levyille on tallennettu kopiosuojasignaaleja. Tallennettaessa ja toistettaessa näiltä levyiltä kuvia niihin voi tulla häiriöitä. Tämä tuote sisältää tekijänoikeuksien suojaustekniikkaa, joka on suojattu eräillä yhdysvaltalaisilla patenttihakemuksilla ja muilla oikeuksilla henkiseen omaisuuteen, jotka ovat Macrovision Corporationin ja muiden oikeudenomistajien omaisuutta. Tämän tekijänoikeuksien suojaustekniikan käyttöön täytyy olla Macrovision Corporationin lupa ja se on tarkoitettu ainoastaan koti- ja muuhun rajoitettuun katseluun, ellei Macrovision Corporation ole antanut toisenlaista lupaa. Ohjelmakoodin purku tai laitteiston purkaminen on kielletty.

KULUTTAJIEN TULEE HUOMIOIDA, ETTEIVÄT KAIKKI TERÄVÄPIIRTOTELEVISIOT OLE TÄYSIN YHTEENSOPIVIA TÄMÄN TUOTTEEN KANSSA JA KUVISSA SAATTAA OLLA HAAMUKUVIA. JOS 525 TAI 625 KUVISSA ON ONGELMIA JATKUVALLA PYYHKÄISYLLÄ, SUOSITETAAN KÄYTTÄJÄÄ VAIHTAMAAN LIITÄNNÄKSI 'VAKIOMÄÄRITYKSEN' LÄHTÖ. MIKÄLI ILMENEE KYSYTTÄVÄÄ MEIDÄN TELEVISIOIDEMME YHTEENSOPIVUUDESTA MALLIEN 525p JA 625p DVD-SOITTIMIEN KANSSA, OLKAA HYVÄ JA OTTAKAA YHTEYS ASIAKASPALVELUKESKUKSEMME.

SARJANUMERO:

Sarjanumero sijaitsee laitteen takana. Sarjanumero on tälle laitteelle yksilöllinen, eikä sitä ole käytetty muihin laitteisiin. Kirjoita pyydetyt tiedot muistiin tähän ja pidä tämä käyttöohje tallessa pysyvänä tallenteena ostostasi.

Mallinro. _____

Sarjanro. _____

Ostopäivämäärä _____

Contents

Johdanto4

Tässä käyttöoppaassa käytetyt merkinnät	4
Kun ☉ kuvake näkyy näytössä	4
Huomautuksia levyistä	4
Levyjen käsittely	4
Levyjen säilytys	4
Levyjen puhdistus	4
Sopivat levytyypit	5
Aluekoodi	5
Levyjen sanastoa	6
Etupaneeli	7
Näyttörüutu	7
Kaukosäädin	8
Kaukosäätimen käyttö	8
Kaukosäätimen paristojen asennus	8

Asennus ja asetukset9

Soittimen alkuasetukset	9
DVD-soittimen liitännät	9
Video- ja audioliitännät televisioon	9
Audioliitännät televisioon	9
Audioliitännät lisälaitteisiin	10
Tv-ruutunäyttö	11
Tilapäiset palautekentän kuvakkeet	11
Alkuasetukset	12
Peruskäyttö	12
LANGUAGE (Kieli)	12
• Menu Language	12
• Disc Audio / Subtitle / Menu	12
DISPLAY (Näyttö)	12
• TV Aspect (TV:n kuvasuhde)	12
• Display Mode (Näyttötila)	12
• Progressive Scan - Jatkuva pyyhkäisy	13
• TV Output Select - Television lähtö	13
AUDIO	13
• Dolby Digital / DTS / MPEG	13
• Sample Freq. (samplaustaajuus)	13
• DRC (Dynamic Range Control (Dynameikka-alueen))	14
• Vocal	14
OTHERS (Muut)	14
• PBC	14
• Auto Play (Automaattitoisto)	14
• B.L.E. (Mustan tason korostus)	14
• DivX(R) VOD	14
LOCK (Vanhemmat valvovat)(Lukitus)	15
• Rating (Luokitus)	15
• Password (Salasana (turvakoodi))	15
• Country Code (Maakoodi)	15

Käyttö16

Toisto DVD:llä tai Video CD:llä	16
Toiston asetukset	16
Perusominaisuudet	16

Siirtyminen toiseen NIMIKKEESEEN	16
Siirtyminen toiseen KAPPALEESEEN/RAIDALLE	16
Haku	16
Audiokanavan vaihtaminen	16
Pysäytyskuva ja kuva kovalta toisto	17
Hidastus	17
Satunnais	17
Uudestaan A-B	17
Uudestaan	17
3D Surround	17
Aikahaku	17
Zoom	18
Merkkihaku	18
DVD:n erikoisominaisuudet	18
DVD-videolevyjen sisällön tarkistus: Valikot	18
Nimikevalikko	18
Disc Menu Levyvalikko	18
Kamerakulma	18
Audiokielen vaihtaminen	18
Alanimikkeet	18

Audio CD- tai MP3/WMA-levyjen toisto19

Audio CD ja MP3 / WMA-levyjen ominaisuudet	20
Tauko	20
Siirtyminen toiselle raidalle	20
Uudestaan raita/kaikki/ei	20
Hidastus	20
Satunnais	20
Uudestaan A-B	20
3D Surround	20

Ohjelmoitu toisto21

Ohjelmoituiden raidat uudestaan	21
Raidan poistaminen ohjelmaluettelosta	21
Koko ohjelmaluettelon poistaminen	21

JPEG-levyn katselu22

Diaesitys	22
Pysäytyskuva	22
SIIRTYMINEN TOISEEN TIEDOSTOON	22
Zoom	22
Kuvan kierto	22
MP3/WMA -Musiikin kuuntelun kuvia katseltaessa	22

DVD VR formaatin levyn toisto23

Hoito ja huolto23

DivX-elokuvalevyn toisto24

Lisäominaisuudet25

Viime kohtauksen muisti	25
Ruudunsäästäjä	25
Järjestelmän valinta	25
Videotilan asetukset	25
Muiden televisioiden ohjaus kaukosäätimellä	25

Viitetiedot26

Kielikoodit	26
Maakoodit	26
Vianetsintä	27
Tekniset tiedot	27

Johdanto

Tuotteen oikean käytön varmistamiseksi lue käyttöohjekirja huolellisesti ja säilytä se myöhempää tarvetta varten.

Tässä käyttöoppaassa on tietoja DVD-soittimen käytöstä ja hoidosta.

Jos laite tarvitsee huoltoa, ota yhteys valtuutettuun huoltopisteeseen.

Tässä käyttöoppaassa käytetyt merkinnät



Salamamerkki varoittaa käyttäjää tuotteen kuoren sisällä olevasta vaarallisesta sähköjännitteestä, joka saattaa aiheuttaa sähköiskun vaaran.



Huutomerkillä korostetaan lukijalle tärkeitä käytön ja hoidon sekä huollon ohjeita.



Ilmaisee vaaroja, jotka voivat aiheuttaa haittaa laitteelle tai muita aineellisia vahinkoja.

Huomautus:

Ilmaisee erityisiä huomautuksia ja käyttöominaisuuksia.

Vihje:

Ilmaisee vihjeitä tehtävän helpottamiseksi.

Jakso, jonka nimikkeessä on jokin seuraavista kuvakkeista, koskee ainoastaan kuvakkeen edustamaa levyä.

-  DVD ja viimeistely DVD±R/RW
-  Video-CDt
-  Audio CDt
-  MP3-levyt
-  WMA-levyt
-  JPEG-levyt
-  DivX-levyt

Kun kuvake näkyy näytössä

“  ” saattaa tulla näkyviin tv-ruutunäyttöön käytön aikana ja se tarkoittaa, ettei tässä käyttöohjekirjassa selitetty toiminto ole käytettävissä tällä DVD-videolevyllä.

Huomautuksia levyistä

Levyjen käsittely

Älä koske levyä toistupuoleen. Pitele levyä reunoista niin, ettei pintaan jää sormenjälkiä. Älä kiinnitä tarroja tai teippiä levyihin.



Levyjen säilytys

Säilytä levy käytön jälkeen kotelossaan. Älä jätä levyä suoraan auringonpaahteeseen tai lämmönlähteiden lähelle tai jätä suoraan auringonpaahteeseen pysäköityyn autoon.

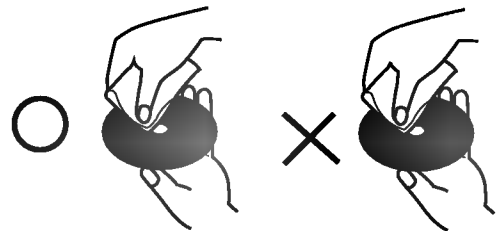

Levyjen puhdistus

Sormenjäljet tai pöly levyillä voi heikentää kuvan laatua ja vääristää ääntä. Puhdista levy pehmeällä kankaalla ennen toistokäyttöä. Pyyhi levyä keskiöstä ulospäin.



Älä käytä vahvoja liuottimia, kuten alkoholia, bensiiniä, ohenteita, kaupossa myytäviä puhdistusaineita tai vanhoille vinylilevyille tarkoitettuja antistaattisia suihkeita.

Sopivat levytyypit

	DVD (8 cm / 12 cm levy)
	Video CD (VCD) (8 cm / 12 cm levy)
	Audio CD (8 cm / 12 cm levy)

Lisäksi tällä laitteella voi toistaa DivX-tiedoston, DVD -R, DVD +R, DVD -RW, DVD +RW, Kodak PICTURE CD, SVCD-levyjä sekä audionimikkeitä, MP3-, WMA- ja/tai JPEG-tiedostoja sisältäviä CD-R/CD-RW -levyjä.



Tuotteessa tulee silloin olla ilmoitettu ominaisuus kyvystä toistaa Video Recording -formaattiin tallennettuja DVD-RW -levyjä.

Huomautuksia:

- Tallennuslaitteen tekniikasta tai CD-R/RW (tai DVD -R, DVD +R, DVD -RW, DVD +RW) -levyistä itsestään riippuen eräitä CD-R/RW (tai DVD -R, DVD +R, DVD -RW, DVD +RW) -levyjä ei voi toistaa tällä laitteella.
- Älä kiinnitä mitään tiivisteitä tai tarroja levyyn kummallekaan puolelle (nimikepuolelle tai tallennuspuolelle).
- Älä käytä muodoiltaan säännöttömiä CD-levyjä (esim. sydämenmuotoisia tai kahdeksankulmaisia), koska ne voivat aiheuttaa virhetoimintoja.

Huomautuksia DVD- ja Video CD -levyistä

Ohjelmistovalmistajat ovat saattaneet tarkoituksella ohjelmoida jotkin DVD- ja Video CD -levyjen toistotoiminnot kiinteiksi. Tämä laite toistaa DVD ja Video CD -levyjä ohjelmistovalmistajien suunnitteleminen levysisäلتöjen mukaan, ja siten saattavat jotkin laitteen toisto-ominaisuudet olla pois käytöstä tai joitakin muita toimintoja on lisätty.

Valmistettu Dolby Laboratories:n lisenssillä.
"Dolby", "Pro Logic", ja kaksois-D -kuvake ovat Dolby Laboratories:n tavaramerkkejä.

DTS ja DTS Digital Out ovat Digital Theater Systems, Inc:n tavaramerkkejä.

Aluekoodi

Tämä DVD-soitin on suunniteltu ja valmistettu toistamaan alueelle "2" koodattua DVD-ohjelmistoa. Tämä laite voi toistaa vain sellaisia DVD-levyjä, joiden tarrassa on "2" tai "ALL".



Huomautuksia aluekoodeista

- Useimpien DVD-levyjen kuoreissa on selvästi näkyvä maapallon kuva, jossa on yksi tai useampi numero. Tämän numeron täytyy vastata DVD-soittimen aluekoodia tai levyä ei voi toistaa.
- Jos yrität toistaa DVD-levyä, jolla on soittimen koodista poikkeava aluekoodi, tv-ruudulle tulee viesti "Check Regional Code".

Levyjen sanastoa

DVD ±R / DVD ±RW

DVD -R ja DVD +R tarkoittaa kahta eri standardia tallentaville DVD-asemille ja levyille. Tallennemuoto mahdollistaa tiedon tallennuksen DVD-levylle vain kerran. DVD +RW ja DVD -RW ovat kaksi standardia uudelleen tallentavalle medialle, mikä tarkoittaa, että DVD:n sisällön voi pyyhkiä pois ja levyille tallentaa uudelleen. Yksipuolisille levyille mahtuu 4,38 gigatavua ja kaksipuolisille levyille kaksi kertaa se määrä. Kaksikerroksisia yksipuolisia tallentavia levyjä ei ole olemassa.

VCD (Video CD)

VCD:lle mahtuu 74 minuuttia (650 MB levy) tai 80 minuuttia (700 MB levy) MPEG-1 täysin liikkuvaa videokuvaa sekä laadukas stereoääni.

MPEG

MPEG on kansainvälinen video- ja äänisignaalin kompressointistandardi. MPEG-1:tä käytetään videosignaalin koodaukseen videonauhoitusta varten ja se tuottaa monikanavaisen surround-äänikompressoinnin, kuten PCM, Dolby Digital, DTS ja MPEG-ääni.

MP3

MP3 on suosittu digitaalisille äänitiedostoille käytetty kompressointiformaatti, joka tuottaa hyvin laadukkaan lähes CD:tä vastaavan laadun.

WMA

Windows-median äänitiedosto. Microsoft Corporationin kehittämä koodaus- ja dekoodaustapa.

JPEG

Joint Pictures Expert Group. JPEG on kompressoitu tiedostomuoto, jolla voidaan tallentaa kuvia ilman värimäärän rajoituksia.

DivX

DivX on nimitys uudelle, mullistavalle videokoodekille, joka perustuu uuteen videon pakkausstandardiin MPEG-4. Tällä DVD-soittimella voit toistaa DivX-elokuvia.

PBC: Toistonohjaus (vain Video CD:llä)

Toistonohjaus on käytettävissä Video-CD (VCD) version 2.0 levyformaateilla. PBC (toistonhallinta) -toiminnolla käyttäjä voi vuorovaikuttaa järjestelmän kanssa valikoiden, hakutoimintojen tai muiden tietokoneille tyypillisten toimintojen avulla. Lisäksi voidaan toistaa suuritiheyksisiä pysäytyskuvia, jos levy sisältää sellaisia. Ilman PBC:tä (Versio 1.1) varustetut Video-CD:t toimivat samalla tavalla kuin audio-CD:t.

Nimike (vain DVD)

Nimike on yleensä erillinen DVD-levyn lohko. Esimerkiksi pääohjelma voisi olla nimike 1, elokuvan tekoa käsittelevä dokumenttiohjelma voisi olla nimike 2, ja näyttelijöiden haastattelut voisivat olla nimike 3. Jokaiselle nimikkeelle on annettu numero, jolla käyttäjä löytää ne helposti.

Kappale (vain DVD)

Kappale on nimikkeen osa, kuten elokuvan kohtaus tai yksi haastattelu usean sarjasta. Jokaiselle kappaleelle on annettu kappalenumero, jolla löydät haluamasi kappaleen. Levystä riippuen sille ei ehkä tallenneta kappaleita lainkaan.

Kohtaus (VCD)

PBC-toiminnoilla (toistonhallinta) varustetulla Video CD:llä liikkuva kuva ja pysäytyskuvat on jaettu lohkoihin, joiden nimitys on "Kohtaukset (Scenes)", Jokainen kohtaus sisältyy valikkonäyttösivulle, ja jokaiselle on annettu kohtausnumero, jolla löydät haluamasi kohtauksen. Kohtaus koostuu yhdestä tai useammasta raidasta.

Raita

Audiovisuaalisen informaation erillinen elementti, kuten kuva- tai ääniraita tietyllä kielellä (DVD), tai musiikkikappale video- tai audio-CD:llä. Jokaiselle raidalle on annettu raitanumero, jolla löydät haluamasi raidan. DVD-levyille mahtuu yksi videoraita (useilla kuvakulmilla) ja useita ääniraitoja.

Etupaneeli

DVX8651



DVX8751

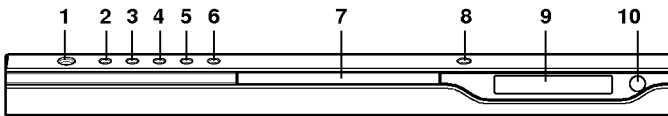

DVX8951



1. **POWER - VIRTA**
Kytkee soittimen PÄÄLLE ja POIS.
2. **PLAY (▶)**
Aloittaa toiston.
3. **PAUSE (||)**
Tauottaa toiston. Tauota kuva kavalta painamalla toistuvasti.
4. **STOP (■)**
Pysäyttää toiston.
5. **Taakse Skip/Scan (◀◀ / |◀◀)**
Siirry edelliseen kappaleeseen/raitaan tai alkuun. Pikahae taaksepainamalla ja pitämällä alhaalla kaksi sekuntia.
6. **Eteen Skip/Scan (▶▶ / ▶▶|)**
Siirry seuraavaan kappaleeseen / raidalle. Pikahae eteenpäin painamalla ja pitämällä alhaalla kaksi sekuntia.
7. **Levykelkka**
Laita levy tähän.
8. **OPEN / CLOSE (▲)**
Avaa tai sulkee levykelkan.
9. **Näyttörüutu**
Näyttää soittimen nykyisen tilan.
10. **Kaukoanturi**
Kohdista DVD-soittimen kaukosäädin tähän.

Näyttörüutu

Näyttää soittimen nykyisen toiminnon (Toisto, tauko)

DVD DVD sisällä
CD Audio CD sisällä
VCD Video CD on sisällä
SVCD Super Video CD sisällä
MP3 MP3 tai WMA-levy on sisällä

CHP/TRK Näyttää nykyisen kappaleen tai raidan numeron

A ◀ B, ALL Osoittaa uusintatoistotilan

Ilmaisee nykyisen levyn DTS- ja Dolby Digital -koodauksen.

Näyttää kokonaistoistoajan/kuluneen ajan

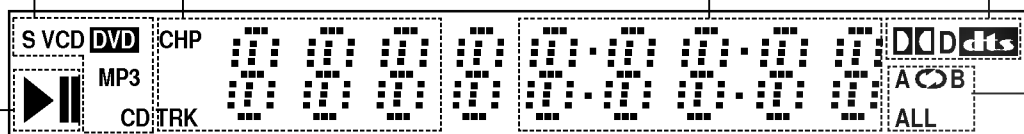

Kaukosäädin

- OPEN / CLOSE - AVAA / SULJE**
Avaa ja sulkee levykelkan.
- POWER - VIRTAA**
Kytkee DVD-soittimen ON ja OFF.
- 0-9 numeronäppäimet**
Valitsee valikon numeroituja kohtia.
- CLEAR - TYHJÄÄ**
Poistaa raitanumeron ohjelmaluettelossa tai merkin MERKKIHAKU-valikossa.
- SCAN (◀◀ / ▶▶)**
Haku taaksepäin tai eteenpäin.
- PAUSE/STEP (||)**
Tauottaa toiston hetkeksi / painamalla toistuvasti toistetaan kuva kuvalta.
- PLAY (▶) - TOISTO**
Aloittaa toiston.
- DVD MENU**
DVD-levyn valikon käyttönäppäin.
- ◀ ▶ ▲ ▼ (vas/oik/ylös/alas)**
Valitsee valikon kohdan.
- ENTER**
Vahvistaa valinnan valikossa.
- DISPLAY**
Tuo esiin tv-ruutunäytön.
- AUDIO**
Valitsee audiotoston kielen (DVD).
- SUBTITLE - ALANIMIKE**
Valitsee alanimikkeen kielen.
- ANGLE - KULMA**
Valitsee DVD:llä kamerakulman, jos käytettävissä.
- SETUP - ASETUKSET**
Käytä asetusvalikkoo tai poistu siitä.

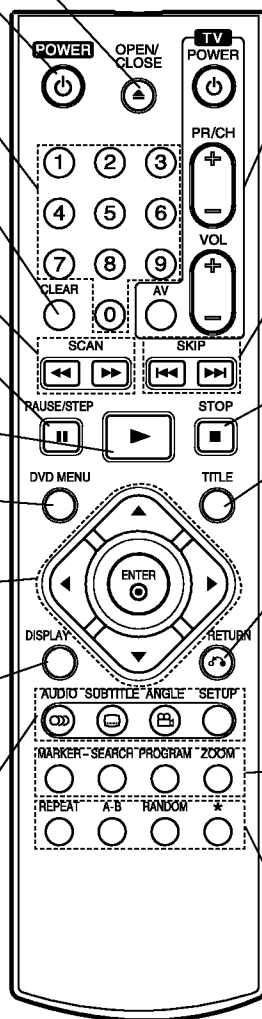

- Television ohjausnäppäimet**
- TV POWER:**
Kytkee television virran päälle tai pois.
- TV PR/CH +/-:**
Valitsee TV:n kanavan.
- TV VOL +/-:**
Säätää television äänenvoimakkuuden.
- AV**
Valitsee TV:n lähteen.
- SKIP (◀◀ / ▶▶)**
Siiryy seuraavaan kappaleeseen tai raidalle. Palaa nykyisen kappaleen tai raidan alkuun tai siiryy edelliseen kappaleeseen tai raidalle.
- STOP (■) - SEIS**
Pysäyttää toiston.
- TITLE - NIMIKE**
Näyttää nimikevalikon, jos sellainen on.
- RETURN**
Poistuu asetusvalikosta, näyttää PBC:llä varustetun video-CD:n.
- **MARKER - MERKKI**
Merkitse mikä tahansa kohta toistossa.
 - **SEARCH - HAKU**
Näyttää MERKKIHAKU-valikon.
 - **PROGRAM - OHJELMA**
Siirtyy ohjelman muokkaustilaan tai poistuu siitä.
 - **ZOOM**
Suurentaa videokuvaa.
 - **REPEAT - UUDESTAAN**
Toista uudestaan kappale, raita, nimike, kaikki.
 - **A-B**
Toista jakso uudestaan.
 - **RANDOM - SATUNNAIS**
Toistaa raidat satunnaisjärjestyksessä.
 - * Tämä painike ei ole käytössä.

Kaukosäätimen käyttö

Kohdistaa kaukosäädin kaukoanturiin ja paina näppäimiä.



Älä koskaan käytä sekaisin vanhoja uusia paristoja tai eri tyyppin paristoja, kuten vakio, alkali jne.

Kaukosäätimen paristojen asennus

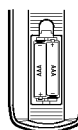

Irrota paristokotelon kuori kaukosäätimen takaa ja laita sisään kaksi (koko AAA) paristoa + ja - oikein suunnattuina.

Asennus ja asetukset

Soittimen alkuasetukset

Lähellä olevan television, videonauhurin tai radion kuva tai ääni voivat vääristyä toiston aikana. Siirrä tässä tapauksessa laite kauemmaksi televisiosta, videonauhurista tai radiosta tai ota levy pois ja sammuta laite.

DVD-soittimen liitännät

Soitin voidaan liittää monella tavalla riippuen televisiostasi ja muista liitettävistä laitteista. Lue lisätietoja liitännöistä television ja stereo- tai muiden laitteiden käyttöohjeista.

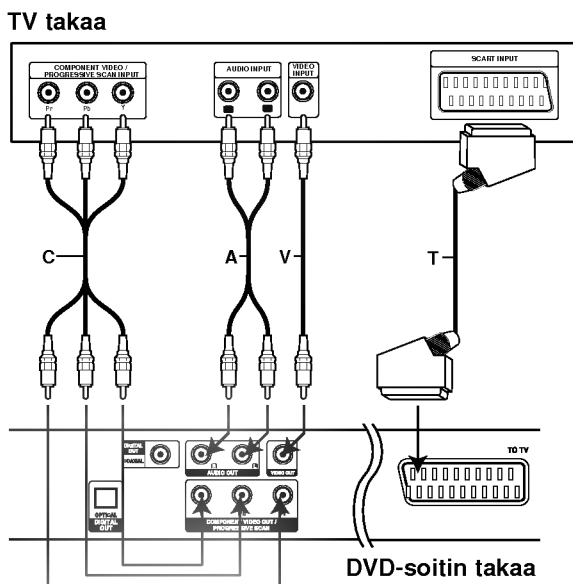

Varoitus:

Liittimien COMPONENT VIDEO OUT/PROGRESSIVE SCAN ja SCART käyttämiseksi täytyy valita television lähtö -TV Output Select. (Ks. "TV Output Select" sivulla 13.)

Video- ja audioliitännät televisioon

Varmista, että DVD-soitin on liitetty suoraan televisioon eikä videonauhuriin, muuten kopiointisuojausjärjestelmä saattaa vääristää DVD-kuvaa.

Video: Kytke DVD-soittimen VIDEO OUT -liitin videokaapelilla (V) television videotuloliittimeen.

SCART: Kytke DVD-soittimen TO TV SCART -liittimestä SCART-kaapeli (T) television vastaavaan SCART-liittimeen.

Component Video (Color Stream®): Kytke DVD-soittimen COMPONENT VIDEO OUT/PROGRESSIVE SCAN -liittimistä Y Pb Pr -kaapeli (C) television vastaaviin liittimiin.

Jatkuva pyyhkäisy - Progressive Scan (ColorStream® pro):

- Jos televisiosi on teräväpiirto-tv tai digitaalivalmiudella varustettu tv, voit käyttää hyväksesi DVD-soittimen jatkuvan pyyhkäisyn lähtöä mahdollisimman terävän videotarkkuuden aikaansaamiseksi.
- Jos tv ei hyväksy jatkuvan pyyhkäisyn tiedostomuotoa, kuva näkyy sekoitettuna yritettäessä käyttää DVD-soittimen jatkuvaa pyyhkäisyä.

Huomautuksia:

- Aseta Progressive tilaan "On" jatkuvapyyhkäisyäsignaalin asetusvalikosta, ks. sivu 13.
- Aseta jatkuva pyyhkäisy pois päältä ("Off") poistamalla kaikki levyt laitteesta ja sulkemalla levykelkka: huomioi, että näyttöikkunaan tulee viesti "no disc". Paina sitten STOP ja pidä se alhaalla viisi sekuntia ennen kuin vapautat.
- Jatkuva pyyhkäisy ei toimi analogisilla videoliitännöillä (keltainen VIDEO OUT -liitin).

Audioliitännät televisioon:

Kytke DVD-soittimen vasen ja oikea AUDIO OUT -liittimistä audiokaapelit television (A) vasempaan ja oikeaan audiotuloliittimeen. Älä liitä DVD-soittimen AUDIO OUT -lähtöä audiolaitteesi (nauhurin) äänisignaalin tuloliittimeen.

Audioliitäntä lisälaitteisiin

Liitä DVD-soitin lisälaitteisiin äänentoistoa varten.

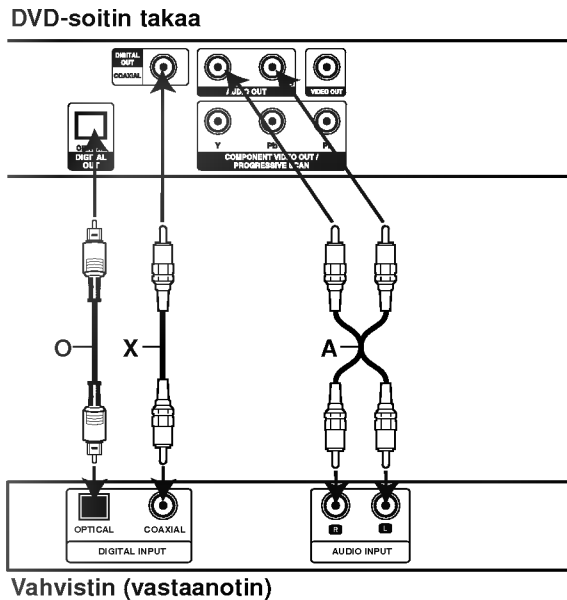

Vahvistin, jossa on kaksikanavainen analoginen stereo tai Dolby Pro Logic II / Pro Logic: Kytke DVD-soittimen vasen ja oikea AUDIO OUT -liittimistä audiokaapelit (A) vahvistimen, vastaanottimen tai stereolaitteiden vasempaan ja oikeaan audiotuloliittimeen.

Vahvistin, jossa on kaksikanavainen digitaalistereo (PCM) tai audio / video-vastaanotin, jossa on monikanavadekooderi (Dolby Digital™, MPEG 2, tai DTS): Kytke yksi DVD-soittimen DIGITAL AUDIO OUT -liittimistä (OPTICAL O tai COAXIAL X) vastaavaan liittimeen vahvistimessa. Käytä lisävarusteena saatavaa digitaalista (optical O tai coaxial X) audiokaapelia.

Digitaalinen monikanavaääni

Digitaalinen monikanavaääni antaa parhaan äänenlaadun. Tätä varten tarvitsset monikanavaisen audio/videovastaanottimen, joka tukee yhtä tai useampaa DVD-soittimesi tukemaa audioformaattia, kuten MPEG 2, Dolby Digital ja DTS. Tarkista tiedot vastaanottimen käyttöohjeista ja merkeistä vastaanottimen etulevyssä.

Huomautuksia:

- Jos digitaalisen ulostulon audioformaatti ei vastaa vastaanottimesi ominaisuuksia, vastaanotin tuottaa kovaa, vääristynyttä ääntä tai ei tuota ääntä lainkaan.
- Kuusikanavainen Digital Surround -ääni on saatavissa digitaalliliitännän kautta vain, jos vastaanotin on varustettu digitaalisella monikanavadekooderilla.
- Painamalla AUDIO näet tv-ruutunäytössä nykyisen DVD:n audioformaatin.

Tv-ruutunäyttö







Tv-ruutunäytössä voidaan nähdä toiston yleistilanne. Valikosta voidaan muuttaa joitakin kohteita. Tv-ruutunäytön käyttö:

1. Paina toiston aikana DISPLAY.
2. Valitse haluttu kohde painamalla ▲ / ▼. Valittu kohde korostuu.
3. Muuta asetusta painamalla ◀ / ▶. Voit käyttää myös numeronäppäimiä, jos niistä on apua (esim. syöttää nimikkeen numeron). Joidenkin toimintojen asetus suoritetaan painamalla ENTER.







Huomautuksia:

- Joillakin levyillä ei ehkä ole kaikkia seuraavassa esitettyjä toimintoja.
- Jos mitään näppäintä ei paineta 10 sekuntiin, tv-ruutunäyttö häviää.

Tilapäiset palautekentän kuvakkeet

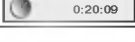
-  Title Nimike uudestaan
-  A - B Toista jakso uudestaan
-  1 / 9 Syötä merkki
-  MARKER SEARCH Merkkihakuvalikko
-  Jatka toistoa tästä kohdasta
-  Toiminto estetty tai ei ole käytettävissä

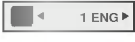



Esimerkki: Tv-ruutunäyttö toistettaessa DVD:tä

Kohteet	Valintatapa
Nimikkeen numero 	◀ / ▶, Numerot ENTER
Kappaleen numero 	◀ / ▶, Numerot ENTER
Aikahaku 	Numerot , ENTER
Audiokieli ja digitaalinen audio Lähtötila 	◀ / ▶ tai AUDIO
Alanimikkeen kieli 	◀ / ▶ tai SUBTITLE
Kulma 	◀ / ▶ tai ANGLE
Ääni 	◀ / ▶

Esimerkki: Tv-ruutunäyttö toistettaessa VCD:tä

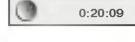
Kohteet	Valintatapa
Raidan numero (tai PBC-tila) 	◀ / ▶, numerot ENTER
Kellonaika 	◀ / ▶ tai AUDIO
Audiokanava 	◀ / ▶ tai AUDIO
Ääni 	◀ / ▶

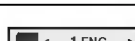
Esimerkki: Tv-ruutunäyttö toistettaessa DivX-elokuvalevyn

Kohteet	Valintatapa
Raidan numero 	◀ / ▶, numerot ENTER
Kellonaika 	numerot , ENTER
Audiokieli ja digitaalinen audio Lähtötila 	◀ / ▶ tai AUDIO
Alanimikkeen kieli 	◀ / ▶ tai SUBTITLE
Ääni 	◀ / ▶

Alkuasetukset

Asetusvalikosta voit tehdä erilaisia säätöjä kohteille, kuten kuvalle ja äänelle.

Voit myös asettaa kielen alanimikkeille ja asetusvalikolle monien muiden asioiden lisäksi. Kaikista asetusvalikon kohteista on tietoja sivuilla 12 – 15.

Näin saat valikon esiin ja poistut siitä:

Siirry asetusvalikkoon painamalla SETUP. Takaisin aloitusnäyttöruutuun pääsee painamalla SETUP toisen kerran.

Siirtyminen seuraavalle tasolle:

Paina ► kaukosäätimessä.

Siirtyminen takaisin edelliselle tasolle:

Paina ◀ kaukosäätimessä.

Peruskäyttö

1. Paina SETUP. Esiin tulee asetusvalikko.
2. Valitse haluttu vaihtoehto painamalla ▲ / ▼, ja siirry sitten toiselle tasolle painamalla ►. Ruudussa näkyvät valitun kohteen nykyiset asetukset sekä asetusvaihtoehto (-ehdot).
3. Valitse haluttu toinen vaihtoehto painamalla ▲ / ▼, ja siirry sitten kolmannelle tasolle painamalla ►.
4. Valitse haluttu asetus painamalla ▲ / ▼, ja vahvista sitten valinta painamalla ENTER. Jotkut kohteet vaativat lisätoimia.
5. Palaa asetusvalikkoon painamalla SETUP tai PLAY.

LANGUAGE (Kieli)

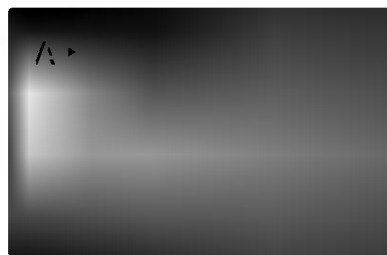

Menu Language

Valitse kieli asetusvalikolle ja tv-ruutunäytölle.

Disc Audio / Subtitle / Menu

Valitse levyn ääniraidalle (disc audio), alanimikkeille ja valikolle haluamasi kieli.

Original (Alkuperäinen): Tarkoittaa alkuperäistä kieltä, jolla levy tallennettiin.

Other (Muu): Valitse jokin toinen kieli numeronäppäimillä vastaava 4-numeroinen luku viiteluvun kielikoodien luettelosta ja syötä koodi sitten painamalla ENTER. Jos syötit väärän kielikoodin, paina CLEAR.

DISPLAY (Näyttö)

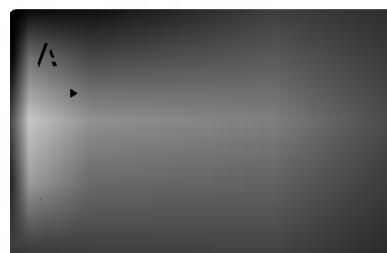

TV Aspect (TV:n kuvasuhde)

4:3: Valitse tämä, kun 4:3 vakiotelevisio on liitetty.

16:9 Wide: Valitse tämä, kun 16:9 laajakulmatelevisio on liitetty.

Display Mode (Näyttötila)

Näyttötila on asetettavissa vain, kun tv:n kuvasuhteeksi on asetettu "4:3".

Letterbox: Näyttää kuvan siten, että kuvaruudun ylä- ja alareunassa on palkit.

Panscan: Näyttää automaattisesti laajakuvan koko kuvaruudulla ja leikkaa pois osat, jotka eivät sovi ruutuun.

Progressive Scan - Jatkuva pyyhkäisy

Jatkuvapyyhkäisyvideo (Progressive Scan Video) tarjoaa laadukkaimmat kuvat vähimmällä välkkymisellä.

Jos käytät komponenttvideoliittimiä liitännään televisioon tai monitoriin, joka on jatkuvan pyyhkäisyn signaalin kanssa yhteensopiva, aseta Progressive Scan tilaan On.

Jatkuvan pyyhkäisyn kytkeminen päälle:

Liitä DVD:stä komponenttilähtö monitorin/television tuloon ja aseta televisio tai monitori komponenttitulolle.

1. Valitse valikosta DISPLAY vaihtoehto "Progressive Scan", ja paina sitten ►.

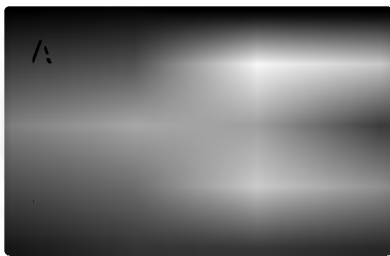

2. Valitse "On" näppäimillä ▲ / ▼.
3. Vahvista valinta painamalla ENTER. Esiin tulee vahvistusvalikko.

Huomautuksia:

Jos tv ei hyväksy jatkuvan pyyhkäisyn tiedostomuotoa, kuva näkyy sekoitettuna yritettäessä käyttää DVD-soittimen jatkuvaa pyyhkäisyä.

4. Vahvistusvalikon tullessa ruutuun Cancel - Peruutus on oletuksena korostettu. Korosta Enter näppäimillä ◀ / ▶.
5. ENTERin painaminen asettaa soittimen jatkuvan pyyhkäisyn tilaan.

Vaara:

Kun jatkuvan pyyhkäisyn lähtöasetus on tehty, kuva on nähtävissä ainoastaan jatkuvan pyyhkäisyn kanssa yhteensopivassa televisiossa tai monitorissa. Jos asetat jatkuvan pyyhkäisyn päälle vahingossa, joudut nollaamaan laitteen. Poista ensin levy DVD-soittimesta. Seuraavaksi paina STOP (■) uudelleen ja pidä se alhaalla viisi sekuntia ennen kuin vapautat. Videolähtöön palautuvat vakioasetukset, ja kuva on taas nähtävissä tavallisessa analogisessa televisiossa tai monitorissa.

TV Output Select - Television lähtö

Aseta televisiolähdön TV Output Select -vaihtoehdot tv-liitännän mukaan.

YPbPr: Jos tv on liitetty DVD-soittimen liittimiin COMPONENT VIDEO OUT/PROGRESSIVE SCAN.

RGB: Jos tv on liitetty SCART (RGB-signaali) -liitimeen.

AUDIO

Kullakin DVD-levyllä on monia erilaisia vaihtoehtoja audiolähdölle. Säädä soittimen AUDIO-vaihtoehdot käyttämäsi äänentoistojärjestelmän mukaiseksi.

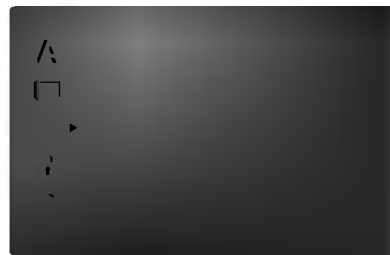

Dolby Digital / DTS / MPEG

Bitstream: Valitse "Bitstream", jos liität DVD-soittimen DIGITAL OUT -liittimen vahvistimeen tai muuhun laitteeseen, jossa on Dolby Digital, DTS- tai MPEG-dekooderi.

PCM (Dolby Digital:ille / MPEG:ille): Valitse tämä, kun laitteeseen on liitetty kaksikanavainen digitaalistereovahvistin. Dolby Digital:illa tai MPEG:illä koodatut DVD:t muunnetaan automaattisesti kaksikanavaiseksi PCM-ääneksi.

Off (DTS:lle): Jos valitset "Off", ei DTS-signaalia lähetetä DIGITAL OUT -lähtöliitimestä.

Sample Freq. (samplaustaajuus)

Jos vastaanottimesi tai vahvistimesi EI kykene käsittelemään 96 KHz signaaleja, valitse 48 KHz. Kun tämä valinta on tehty, tämä laite muuntaa automaattisesti kaikki 96 KHz signaalit 48KHz signaaleiksi, jotta järjestelmä voi dekodata ne.

Jos vastaanottimesi tai vahvistimesi kykenee käsittelemään 96 KHz signaaleja, valitse 96 KHz. Kun tämä valinta on tehty, laite päästää kaikki signaalit läpi muuntamatta niitä enempää.

Tarkista vahvistimen tiedoista sen toimintakyky.

DRC (Dynamic Range Control (Dynamiikka-alueen))

DVD-tallennusmuodossa kuulet ohjelman ääniraidan mahdollisimman tarkkana ja todenmukaisena esityksenä digitaalisen audiotekniikan ansiosta. Saatat kuitenkin haluta supistaa audioulostulon dynamiikka-alueita (kovimpien ja hiljaisimpien äänien välistä eroa). Siten voit kuunnella elokuvan ääntä alemmalla äänenvoimakkuudella menettämättä äänen selkeyttä. Aseta DRC päälle tätä ominaisuutta varten.

Vocal

Aseta Vocal päälle vain silloin, kun toistetaan monikanavaista karaoke-DVD-levyä. Levyn karaokekanavat sekoittuvat normaaliin stereoääneen.

OTHERS (Muut)

PBC, Auto Play -autoiston, B.L.E. ja DivX(R) VOD asetuksia voi muuttaa.



PBC

Aseta toistonhallinta (PBC) päälle (On) tai pois (Off).

On: PBC-toiminnolla varustetut Video CD:t toistetaan PBC:n mukaan.

Off: PBC-toiminnolla varustetut Video CD:t toistetaan samaan tapaan kuin audio-CD:t.

Auto Play (Automaattitoisto)

Voit säätää DVD-soittimen niin, että DVD-levyn toisto alkaa automaattisesti aina, kun DVD-levy laitetaan sisään.

Jos Auto Play -automaattitoisto on päällä (On), tämä DVD-soitin etsii nimikkeen, jonka soittoaika on pisin, ja soittaa sitten nimikkeen automaattisesti.

On: Auto Play -toiminto on päällä.

Off: Auto Play -toiminto ei ole päällä.

Huomautus:

Auto Play -toiminto ei ehkä toimi joillakin DVD-levyillä.

B.L.E. (Mustan tason korostus)

Toistokuvien mustan tason valintaan. Tee asetus mieltymyksesi ja monitorin kykyjen mukaan.

On: Korostettu harmaa-asteikko. (0 IRE leikattu pois)

Off: Vakio harmaa-asteikko. (7.5 IRE leikattu pois)

Huomautus:

B.L.E.-toiminto toimii vain NTSC-järjestelmällä.

DivX(R) VOD

Saat esiin ainoastaan oman laitteen DivX DRM (Digital Right Management) rekisteröintikoodin.

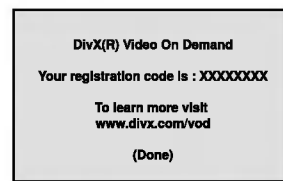

Rekisteröintikoodia käyttää VOD (Video-On-Demand) -palveluntarjoaja. Voit ostaa tai vuokrata koodattuja elokuvatiedostoja.

Huomautuksia:

Vuokratessasi DivX VOD-tiedoston sen katselurajoituksissa on useita alla esitettyjä vaihtoehtoja.

- Saat näyttöön numeron, jolla voit katsella tiedostoa.

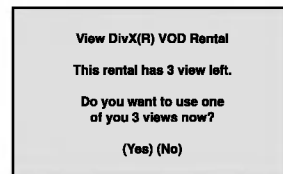

- Vuokra-aika on päättynyt.

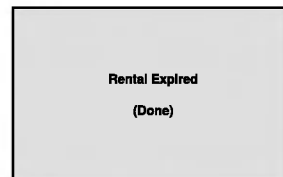

- Saat näyttöön käyttöoikeutusvirheen.

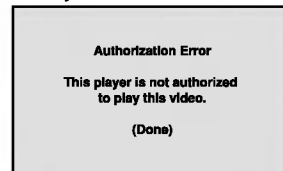

LOCK (Vanhemmat valvovat)(Lukitus)

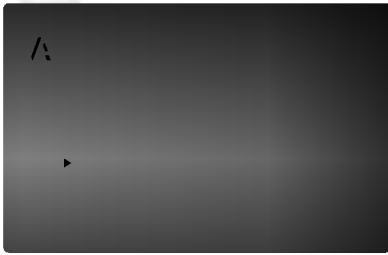

Rating (Luokitus)

Eräillä levyillä on lapsille katsottavaksi sopimattomia kohtauksia. Useilla tällaisilla levyillä on Parental Control -vanhempien valvontatietoja, jotka koskevat koko levyä tai sen joitakin kohtauksia. Elokuvat ja kohtaukset on luokitettu asteikolla 1 - 8 maasta riippuen. Joillakin levyillä tarjolla on vaihtoehtoina sopivampia kohtauksia.

Parental Control -toiminnolla voit estää lapsiasi toistamasta kohtauksia, joiden luokitus on asettamaasi luokitusrajaa alempi, ja siten lapset eivät kykene katselemaan sopimattomana pitämääsi aineistoa.

1. Valitse luokitus ("Rating") LOCK-valikosta ja paina sitten ►.
2. Päästäksesi toimintoihin Rating - Luokitus, Password - Salasana ja Country Code - Maakoodi syötä 4-numeroinen itse luomasi turvasalasana uudelleen. Jos et ole vielä syöttänyt turvasalasanaa, laite pyytää nyt sinua tekemään sen.

Syötä 4-numeroinen salasana ja paina ENTER. Syötä se uudelleen ja vahvista painamalla ENTER. Jos teet virheen ennen kuin painat ENTER, paina CLEAR.
3. Valitse luokitus väliltä 1 - 8 näppäimillä ▲ / ▼.

Rating 1-8: Ykkösellä (1) on vähiten toistorajoituksia ja kahdeksalla (8) on eniten toistorajoituksia.

Unlock - Avaa lukitus

Jos valitset lukituksen avauksen (Unlock), Parental Control -valvonta ei ole toiminnassa ka levyn voi toistaa kokonaan.

Huomautus:

Jos asetat soittimeen luokituksen, kaikki saman tai alemman luokituksen kohtaukset toistetaan. Korkeamman luokituksen kohtauksia ei toisteta, ellei levyllä ole tarjolla vaihtoehtoisia kohtauksia. Vaihtoehdon luokituksen täytyy olla sama tai alempi. Jos sopivaa vaihtoehtoa ei löydy, toisto pysähtyy. Toistaaksesi levyä täytyy syöttää 4-numeroinen salasana tai muuttaa luokitustasoa.

4. Vahvista luokitusvalintasi painamalla ENTER ja poistu sitten valikosta painamalla SETUP.

Password (Salasana (turvakoodi))

Voit syöttää salasanan tai muuttaa sitä.

1. Valitse Password ("Salasana") LOCK-valikosta ja paina sitten ►.
2. Noudata "Luokituksen" vaihetta 2 vasemmalla. "Change - Muuta" tai "New - Uusi" korostuu.
3. Syötä uusi 4-numeroinen koodi ja paina sitten ENTER. Vahvista syöttämällä uudelleen.
4. Poistu valikosta painamalla SETUP.

Jos unohdat turvakoodisi

Jos unohdat turvakoodisi, voit poistaa sen seuraavalla tavalla:

1. Siirry asetusvalikkoon painamalla SETUP.
2. Syötä 6-numeroinen luku "210499", ja turvakoodi on poistettu.
3. Syötä uusi koodi kuten edellä neuvotaan.

Country Code (Maakoodi)

Syötä sen maan/alueen koodi, jonka standardeilla DVD-videolevy on luokitettu. Tiedot koodeista ovat luvussa "Viitetiedot".

1. Valitse Maakoodi ("Country Code") LOCK-valikosta ja paina sitten ►.
2. Noudata "Luokituksen" vaihetta 2 vasemmalla.
3. Valitse ensimmäinen merkki näppäimillä ▲ / ▼.
4. Painamalla ENTER, ja valitse seuraava merkki näppäimillä ▲ / ▼.
5. Vahvista maakoodin valinta painamalla ENTER.

Käyttö

Toisto DVD:llä tai Video CD:llä

Toiston asetukset

1. Kytke virta televisioon ja valitse DVD-soittimeen liitetty videon sisääntulolähde.
2. Kytke virta audiolaitteisiin (jos niitä on liitetty) ja valitse DVD-soittimeen liitetty syöttölähde.
3. Avaa levykelkka painamalla OPEN/CLOSE, ja laita haluamasi levy alustalle toistopuoli alaspäin.
4. Sulje levykelkka painamalla OPEN/CLOSE. Toisto alkaa automaattisesti. Jos toisto ei ala, paina PLAY.

Joissakin tapauksessa saattaa esiin tulla levyn valikko.

DVD

Valitse katseltavaksi haluamasi nimike/kappale näppäimillä ◀▶▲▼, ja aloita sitten toisto painamalla ENTER. Palaa valikkoikkunaan painamalla TITLE tai DVD MENU.screen.

VCD

Valitse numeropainikkeilla katsottavaksi haluamasi raita, ja palaa valikkoikkunaan painamalla RETURN. Valikkoasetukset ja toiminnot voivat olla erilaisia. Noudata valikkonäyttösvivujen ohjeita. Voit myös asettaa toistonhallinnan (PBC) pois päältä (Off) sivun 14 ohjeiden mukaan.

Huomautuksia:

- Jos vanhempien valvonta on asetettu, eikä levy vastaa luokitusasetuksia, täytyy syöttää oikea salasana. (Ks. "Lock" sivulla 15.)
- DVD-levyillä voi olla aluekoodi. Soittimesi ei toista levyjä, joiden aluekoodi on eri kuin soittimellasi. Tämän soittimen aluekoodi on 2 (kaksi).

Perusominaisuudet

Huomautus:

Ellei toisin mainita, kaikissa kuvatuissa toiminnoissa käytetään kaukosäädintä. Joitakin toimintoja voi suorittaa myös asetusvalikosta.

Siirtyminen toiseen NIMIKKEESEEN DVD

Kun levyllä on useampia nimikkeitä kuin yksi, voit siirtyä toiseen nimikkeeseen. Toiston päätyttyä paina DISPLAY, ja valitse sitten uuden nimikkeen numero numeronäppäimillä (0-9) tai näppäimillä ◀ / ▶. Voit toistaa minkä tahansa nimikkeen syöttämällä sen numeron toiston pysähdyttyä.

Siirtyminen toiseen KAPPALEESEEN/RAIDALLE

DVD VCD DivX

Kun levyn nimikkeellä on useampia kappaleita kuin yksi tai levyllä on useampia raitoja kuin yksi, voit siirtyä toiseen kappaleeseen/raitaan seuraavasti:

- Valitse seuraava kappale/raita tai palaa nykyisen kappaleen/raidan alkuun painamalla SKIP ◀◀◀ tai ▶▶▶ toiston aikana.
- Palaa edelliseen kappaleeseen/edelliselle raidalle painamalla SKIP ◀◀◀ lyhyesti kaksi kertaa.
- Voit siirtyä suoraan mihin tahansa kappaleeseen DVD:n toiston aikana painamalla DISPLAY, ja valitse kappalekuvake/raitakuvake painamalla ▲ / ▼. Syötä sitten kappaleen/raidan numero numeronäppäimillä tai näppäimillä ◀ / ▶.

Haku DVD VCD DivX

1. Paina toiston aikana SCAN (◀◀◀ tai ▶▶▶).
2. Valitse haluttu nopeus painamalla SCAN (◀◀◀ tai ▶▶▶) toistuvasti.
DVD, DivX-levyt ; X2, X4, X16 tai X100
Video CD; X2, X4 tai X8
3. Poistu HAKU-tilasta painamalla PLAY.

Audiokanavan vaihtaminen VCD

Voit kuunnella eri audiokanavia (Stereo, Vasen (Left) tai Oikea (Right)) painamalla toiston aikana toistuvasti AUDIO.

Pysäytyskuva ja kuva kavalta toisto

DVD VCD DivX

1. Paina toiston aikana kaukosäätimen PAUSE/STEP-näppäintä. Painamalla PAUSE/STEP toistuvasti kuva etenee kuva kerrallaan.
2. Poistu pysäytyskuvatilasta painamalla PLAY.

Hidastus DVD VCD DivX

1. Paina toiston aikana PAUSE/STEP (II). DVD-soitin siirtyy nyt TAUKO-tilaan.
2. Valitse haluttu nopeus näppäimillä SCAN (◀◀ tai ▶▶):
◀◀ 1/16, ◀ 1/8, ◀ 1/4 tai ◀ 1/2 (taaksepäin) tai ▶ 1/16, ▶ 1/8, ▶ 1/4 tai ▶ 1/2 (eteenpäin).
Video DivX-levyllä ja Video CD:llä hidastusnopeudet vaihtuvat näin: ▶ 1/16, ▶ 1/8, ▶ 1/4 tai ▶ 1/2 (eteenpäin).
3. Poistu hidastustilasta painamalla PLAY (▶).

Huomautus:

- Hidastustoisto taaksepäin ei ole mahdollista Video CD ja DivX-levyllä.

Satunnais VCD Karaoke DVD

1. Paina toiston aikana RANDOM. Laitte aloittaa automaattisesti satunnaistoiston ja valikkoikkunaan ilmestyy viesti RANDOM.
2. Palaa normaaliin painamalla RANDOM uudelleen.

Vihje:

Jos painat SKIP ▶▶ satunnaistoiston aikana, laite valitsee toisen nimikkeen (raidan) ja jatkaa satunnaistoistoa.

Huomautuksia:

PBC:llä varustetulla Video CD:llä valitse valikosta PCB pois päältä (Off), jos haluat käyttää uudestaan-toimintoa (Ks "PBC" sivulla 14).

Uudestaan A-B DVD VCD DivX

Jakson toisto uudestaan.

1. Paina haluamassasi aloituskohdassa A-B. Tv-ruutuun ilmestyy hetkeksi "A *".
2. Paina haluamassasi lopetuskohdassa uudestaan A-B. Tv-ruutuun ilmestyy hetkeksi "A B", ja jakson toisto uudestaan alkaa.
3. Peruuta painamalla A-B uudestaan.

Uudestaan DVD VCD DivX

Voit toistaa uudestaan nimikkeen/kappaleen/kaikki/raidan levyttä.

Valitse haluttu uudestaan-toistotila painamalla toiston aikana toistuvasti REPEAT.

DVD Videolevyt - uudestaan kappale/nimike/ei

- Kappale: toistaa uudestaan nykyisen kappaleen.
- Nimike: toistaa uudestaan nykyisen nimikkeen.
- Off : ei toista uudestaan.

Video CD:t, DivX-levyt - Uudestaan raita/kaikki/ei

- Raita : toistaa uudestaan nykyisen raidan
- Kaikki : toistaa uudestaan levyn kaikki raidat.
- Off : ei toista uudestaan.

Huomautuksia:

- PBC:llä varustetulla Video CD:llä valitse valikosta PCB pois päältä (Off), jos haluat käyttää uudestaan-toimintoa (Ks. "PBC" sivulla 14).
- Jos kappaleen/raidan uudestaan-toiston aikana painat SKIP - HYPPY (▶▶), uudestaan-toisto peruuntuu.

3D Surround DVD VCD DivX

Tämä tuottaa 3D Surround -vaikutelman, joka jäljittelee monikanavaista äänentoistoa kahdesta tavallisesti stereokaiuttimesta (viiden tai useamman kaiuttimen sijasta, jotka tavallisesti tarvitaan monikanavaäänänen kuunteluun kotiteatterijärjestelmissä).

1. Paina toiston aikana DISPLAY.
2. Valitse äänivaihtoehdo painamalla ▲ tai ▼
Äänivaihtoehdo korostetaan.
3. Valitse "3D SUR" painamalla ◀ tai ▶.
Kytke 3D Surround -vaikutelma pois päältä valitsemalla "Normal".

Aikahaku DVD VCD DivX

Aloittaa toiston mistä tahansa valitusta levyn ajankohdasta.

1. Paina toiston aikana DISPLAY. Aikahakulaatikko näyttää kuluneen toistoajan.
2. Vallitse kellokuvake painamalla ▲ / ▼ ja näyttöön tulee "--:--:--".
3. Syötä vasemmalta oikealle halutun aloitushetken tunnit, minuutit ja sekunnit. Jos syötät väärää numeroita, poista syöttämäsi numerot painamalla CLEAR. Syötä sitten oikeat numerot.
4. Vahvasta painamalla ENTER. Toisto alkaa valitusta ajankohdasta automaattisesti.

Zoom **DVD** **VCD** **DivX**

Zoom-toiminto suurentaa videokuva.

1. Käynnistä zoomaustoiminto painamalla ZOOM toiston tai pysäytyskuvan toiston aikana. Kuvan oikeaan alareunaan tulee hetkeksi neliömäinen kehys.
2. Joka kerta painaessasi ZOOM-näppäintä televisiokuva vaihtuu seuraavassa järjestyksessä: 100 % koko → 400 % koko → 1600 % koko → ruutuun sovitettu → 100 % koko.
Ruutuun sovitettu:
Voit muuttaa kuvan esitystapaa kuvaruudulla toistaessasi DVD-elokuva.
Valitse Normal - Normaali, Enhanced - Laajennettu ja Maximum - Suurin, painamalla ▲▼.
3. Siirry suurennetussa kuvassa eri kohtiin näppäimillä ◀▶▲▼.
4. Palaa normaalitoistoon painamalla CLEAR.

Huomautus:

- Zoom-toiminto ei ehkä toimi joillakin DVD-levyillä.
- Ruutuun sovitus ei ole käytettävissä toistettaessa DVD-levyjä, VR-levyjä ja elokuvatiedostoja.

Merkkihaku **DVD** **VCD** **DivX**

Marker-merkin syöttö

Voit aloittaa toiston enintään yhdeksästä muistiin tallennetusta kohdasta. Syötä merkki painamalla MARKER levyn halutussa kohdassa. Merkki-kuvake tulee tv-ruudulle hetkeksi. Toistamalla toimenpiteen voit syöttää enintään yhdeksän merkkiä.

Merkityn kohtauksen haku esiin tai poisto

1. Toiston aikana paina SEARCH. TV-ruudulle ilmestyy merkkihakuvalikko.
2. Valitse haettava tai poistettava merkinnumero painamalla 10 sekunnin kuluessa ◀ / ▶.
3. Toisto alkaa merkitystä kohtauksesta painamalla ENTER. Tai paina CLEAR, ja merkinnumero pyyhkiytyy pois luettelosta.
4. Voit toistaa minkä merkityn kohdan tahansa syöttämällä sen numeron merkkihakuvalikkoon.

DVD:n erikoisominaisuudet

DVD-videolevyjen sisällön tarkistus: Valikot

DVD-levyillä voi olla valikoita, joilla voit käyttää erikoistoimintoja. Pääset levyn valikkoon painamalla DVD MENU. Syötä vastaava numero tai korosta valintasi käyttämällä painikkeita ◀▶▲▼. Paina sitten ENTER.

Nimikevalikko **DVD**

1. Paina TITLE. Jos kyseisellä nimikkeellä on valikko, valikko ilmestyy ruutuun. Muuten esiin tulee levyn valikko.
2. Valikossa voi olla toimintoja, kuten kamerakulmia, puhuttuja kieliä ja alanimikevaihtoehtoja sekä nimikkeen kappaleita.
3. Poistu painamalla TITLE.

Disc Menu Levyvalikko **DVD**

Levyvalikko tulee näyttöön painamalla DVD MENU. Poistu painamalla DVD MENU uudelleen.

Kamerakulma **DVD**

Jos levyllä on eri kamerakulmista kuvattuja jaksoja, voit vaihtaa eri kamerakulmiin toiston aikana. Valitse haluttu kulma painamalla toiston aikana toistuvasti ANGLE. Huomaa, että näyttöön ilmestyy nykyisen kulman numero.

Vihje:

Kulmailmaisin vilkkuu tv-ruudussa eri kuvakulmista tallennetuissa kohtauksissa osoittamassa, että kuvakulman vaihto on mahdollista.

Audiokielen vaihtaminen **DVD **DivX****

Paina toiston aikana toistuvasti AUDIO, ja kuulet eri audiokieliä tai audioraitoja. VR-tilassa tallennetuilla DVD-RW-levyillä, joilla on sekä pääkanava että kaksikielinen äänikanava, voit vaihtaa pääkanavan (L) ja kaksikielisen (R) väliillä tai mikсата molemmat (pää + kaksikielinen) painamalla AUDIO.

Alanimikkeet **DVD **DivX****

Näet eri alanimikekielet painamalla toiston aikana toistuvasti SUBTITLE.

Huomautus:

- DivX-tiedoston alanimike näytetään vain näissä: smi, srt ja sub.
- Jos DivX-tiedostossa ei ole informaatiota tai siinä on koodi, jota ei voi lukea, näytetään " 1 " jne.

Audio CD- tai MP3/WMA-levyjen toisto

DVD-soitin voi toistaa MP3/WMA-formaatin tallenteita CD-ROM, CD-R tai CD-RW -levyiltä.

Audio CD

Kun laitat sisään ääni-CD:n, tv-ruutuun ilmestyy valikko. Valitse raita painamalla ▲ / ▼ ja aloita sitten toisto painamalla PLAY tai ENTER.

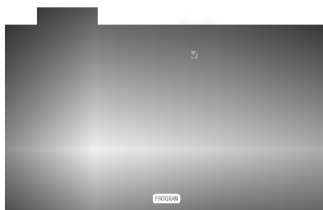

MP3 / WMA

1. Valitse kansio painamalla ▲ / ▼, ja katso sitten kansion sisältö painamalla ENTER.
2. Valitse raita painamalla ▲ / ▼ ja paina sitten PLAY tai ENTER. Toisto alkaa.



ID3 TAG

- Toistettaessa tiedostoa, joka sisältää informaatiota, kuten raitojen nimikkeitä, tiedot voidaan lukea painamalla DISPLAY.
[Title, Artist, Album, Year, Comment]
- Jos tietoja ei ole, näyttöön tulee viesti "NO ID3 TAG".

Vihjeitä:

- Jos olet MUSIC -valikon tiedostoluettelossa ja haluat palata Kansio-luetteloon, korosta näppäimillä ▲ / ▼, [] ja paina ENTER.
- Siirry seuraavalle sivulle painamalla DVD MENU.
- Jos CD:llä on sekä MP3/WMA-tiedostoja että JPEG-tiedostoja, voit vuorotella MP3/WMA- ja JPEG-valikon välillä. Painamalla TITLE korostuu sana MUSIC tai PHOTO valikon yläreunassa.

Tämän soittimen kanssa yhteensopivien MP3 / WMA -levyjen rajoitukset ovat:

- Näytteystaajuus: rajoissa 8-48 kHz (MP3), rajoissa 32-48 kHz (WMA)
- Siirtonopeus: rajoissa 8 - 320 kbps (MP3), 32 - 192kbps (WMA)
- Soitin ei kykene lukemaan MP3/WMA-tiedostoa, jonka tarkennin ei ole ".mp3" / ".wma".
- CD-R:n fyysinen formaatti tulee olla ISO 9660
- Jos tallennat MP3/WMA-tiedostoja ohjelmalla, joka ei kykene luomaan tiedostojärjestelmää (esim. Direct-CD), MP3 / WMA-tiedostoja on mahdotonta toistaa. Suositamme, että käytätte Easy-CD Creator:ia, joka luo levyille ISO 9660 tiedostojärjestelmän.
- Tiedostonimien tulee olla enintään 8-merkkisiä ja niissä tulee olla tarkennin .mp3 tai .wma.
- Niissä ei saa olla erikoismerkkejä, kuten / ? . * : " < > | jne.
- Levyn tiedostojen kokonaismäärän tulee olla alle 650.

Tämä DVD-soitin edellyttää mahdollisimman hyvän toistolaadun saavuttamiseksi levyjen ja tallenteiden vastaavan eräitä teknisiä standardeja. Tehdastallenteiset DVD-levyt tehdään automaattisesti näiden standardeihin. Tallennukseen sopivia levyformaatteja on useita erilaisia (mukaan lukien MP3 tai WMA-tiedostoja sisältävät CD-R -levyt), ja niiltä edellytetään eräitä ennalta määrättyjä seikkoja (ks. edellä) yhteensopivan toiston varmistamiseksi.

Asiakkaiden tulee huomioida, että MP3 / WMA-tiedostojen ja musiikin lataamiseen internetistä tarvitaan lupa. Yhtiöllämme ei ole mitään oikeuksia sellaisen luvan myöntämiseen. Lupa tulee aina hankkia tekijänoikeuksien omistajalta.

Audio CD ja MP3 / WMA-levyjen ominaisuudet

Tauko **CD** **MP3** **WMA**

1. Paina toiston aikana PAUSE/STEP.
2. Palaa toistoon painamalla PLAY, ENTER tai paina PAUSE/STEP uudelleen.

Siirtyminen toiselle raidalle **CD** **MP3** **WMA**

1. Valitse seuraava raita tai palaa nykyisen raidan alkuun painamalla SKIP (I◀◀ tai ▶▶I) lyhyesti toiston aikana.
2. Palaa edelliselle raidalle painamalla SKIP I◀◀ lyhyesti kaksi kertaa.
3. Voit toistaa minkä tahansa raidan syöttämällä sen numeron.

Uudestaan raita/kaikki/ei **CD** **MP3** **WMA**

Voit toistaa uudestaan traccia/tutto levyiltä.

1. Paina levyn toiston aikana REPEAT. Uudestaan-kuvake ilmestyy.
2. Valitse haluttu uudestaantoistotila painamalla REPEAT.
 - Raita: toistaa uudestaan nykyisen raidan
 - Kaikki: toistaa uudestaan levyn kaikki raidat.
 - Off: ei toista uudestaan.

Huomautus:

Jos raidan uudestaantoiston aikana painat kerran SKIP (▶▶I), uudestaantoisto peruuntuu.

Hidastus **CD** **MP3** **WMA**

1. Paina toiston aikana SCAN (I◀◀ tai ▶▶I).
2. Valitse haluttu nopeus painamalla SCAN (I◀◀ tai ▶▶I) toistuvasti: X2, X4, X8 taaksepäin tai eteenpäin.
3. Poistu hidastustilasta painamalla PLAY.

Satunnais **CD** **MP3** **WMA**

1. Paina toiston aikana RANDOM. Laite aloittaa heti satunnaistoiston ja valikkoikkunaan ilmestyy viesti RANDOM.
2. Palaa normaalitoistoon painamalla RANDOM toistuvasti, kunnes viesti RANDOM häviää valikkoikkunasta.

Vihje:

Jos painat SKIP ▶▶I satunnaistoiston aikana, laite valitsee toisen raidan ja jatkaa satunnaistoistoa.

Uudestaan A-B **CD**

1. Voit uudestaantoistaa jakson painamalla levyn toiston aikana haluamassasi aloituskohdassa A-B. Valikkoikkunaan ilmestyy uudestaan Uudestaan-kuvake ja "A".
2. Paina haluamassasi lopetuskohdassa uudestaan A-B. Valikkoikkunaan ilmestyy Uudestaan-kuvake sekä "A-B" ja jakson toisto alkaa toistuvasti.
3. Poistu jaksosta ja palaa normaalitoistoon painamalla A-B uudestaan. Valikkoikkunaan ilmestyy Uudestaan-kuvake.

3D Surround **CD**

Tämä laite voi tuottaa 3D Surround -vaikutelman, joka jäljittelee monikanavaista äänentoistoa kahdesta tavallisesti stereokaiuttimesta viiden tai useamman kaiuttimen sijasta, jotka tavallisesti tarvitaan monikanavaäänen kuunteluun kotiteatterijärjestelmissä.

1. Paina toiston aikana AUDIO. Valikkoikkunaan ilmestyy viesti "3D SUR.".
2. Palaa normaalitoistoon painamalla AUDIO toistuvasti, kunnes viesti "3D SUR." häviää valikkoikkunasta.

Ohjelmoitu toisto

Ohjelmointitoiminnolla voit tallentaa miltä levyltä tahansa suosikkiraitojasi soittimen muistiin. Ohjelmassa voi olla enintään 30 raitaa.

1. Laita levy sisään.

Audio CD tai MP3/WMA-levyt:

- Esiin tulee AUDIO CD- tai MUSIC-valikko.
2. Paina PROGRAM.
Sanan "Program" oikealle puolelle ilmestyy merkki ● valikkoikkunan oikealle puolelle.

Huomautus:

Poistu ohjelman muokkaustilasta painamalla PROGRAM uudelleen ja pitämällä se muutaman sekunnin painettuna, jolloin ● merkki häviää.

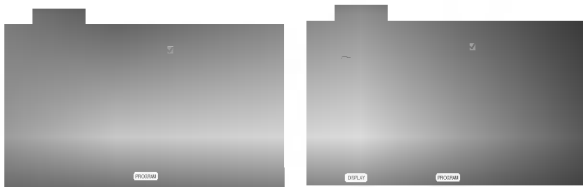

Audio CD -valikko

MP3/WMA-valikko

Video CD: Toiston ollessa pysähtynyt paina ja pidä alhaalla PROGRAM muutama sekunti. Esiin tulee ohjelmavalikko. Poistu valikosta painamalla ja pitämällä alhaalla PROGRAM uudelleen muutama sekunti.

Huomautus:

PBC:llä varustetulla Video CD:llä valitse valikosta PCB pois päältä (Off), jos haluat käyttää ohjelmoitua toistoa (Ks. "PBC" sivulla 14).

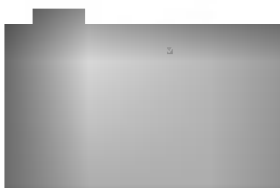

Video CD -valikko

3. Valitse "List"-listasta raita, ja sijoita sitten valittu raita "Program"-ohjelmaluetteloon painamalla ENTER.
Lisää raitoja luetteloon toistamalla toimenpide.
4. Paina ►.
Valitse "Program"-ohjelmaluettelosta raita, jonka haluat aloittavan toiston.

5. Aloita toisto painamalla PLAY tai ENTER. Toisto alkaa siinä järjestyksessä, jossa ohjelmoit raidat. Toisto pysähtyy, kun kaikki ohjelmaluettelon raidat on toistettu kerran.
6. Palaa ohjelmoidusta toistosta normaali-toistoon valitsemalla raita- tai AUDIO CD- (tai MUSIC) luettelosta, ja paina sitten PLAY.

Ohjelmoidut raidat uudestaan

1. Paina levyn toiston aikana REPEAT. Uudestaan-kuvake ilmestyy.
2. Valitse haluttu uudestaantoistotila painamalla REPEAT.
 - Raita : toistaa uudestaan nykyisen raidan
 - Kaikki: toistaa uudestaan ohjelmoiden listan kaikki raidat.
 - Off (Ei näyttöä): ei toista uudestaan.

Huomautus:

Jos raidan uudestaantoiston aikana painat kerran ►►I, uudestaantoisto peruuntuu.

Raidan poistaminen ohjelmaluettelosta

1. Valitse näppäimillä ▲ ▼ ► raita, jonka haluat poistaa ohjelmaluettelosta.
2. Paina CLEAR. Pyyhi muita raitoja luettelosta toistamalla toimenpide.

Koko ohjelmaluettelon poistaminen

1. Siirry ohjelmaluetteloon painamalla ►.
2. Valitse näppäimillä ▲ / ▼ "Clear All", ja paina sitten ENTER.

Huomautus:

Ohjelmat tyhjennetään myös silloin, kun levy otetaan pois.

JPEG-levyn katselu

Tämä DVD-soitin voi toistaa Kodak PICTURE CD-levyjä ja levyjä, joilla on JPEG-tiedostoja.

1. Laita sisään levy ja sulje levykelkka. Tv-ruutuun ilmestyy PHOTO-valikko.

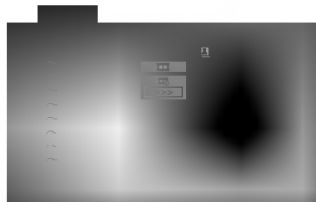

2. Valitse kansio painamalla ▲ / ▼, ja paina sitten ENTER. Esiin tulee luettelo kansion tiedostoista. Jos olet tiedostoluettelossa ja haluat palata Kansio-luetteloon, käytä kaukosäätimen näppäimiä ▲ / ▼, [HOME] ja paina ENTER.
3. Jos haluat katsella tiettyä tiedosto, korosta tiedosto näppäimillä ▲ / ▼, ja paina ENTER tai PLAY. Tiedoston katselu alkaa.
Jos haluat tiedoston katselun aikana siirtyä edelliseen valikkoon (PHOTO-valikko), paina RETURN.

Vihjeitä:

- Siirry seuraavalle sivulle painamalla DVD MENU.
- Katselussa on neljä dianopeusvaihtoehtoa [FAST] : >>> (Fast), >> (Normal) ja > (Slow). Korosta nopeus näppäimillä ▲ ▼ ◀ ▶. Valitse sitten näppäimillä ◀ / ▶ käyttöösi haluamasi vaihtoehto, ja paina sitten ENTER.
- Jos levyllä on sekä MP3/WMA-tiedostoja että JPEG-tiedostoja, voit vuorotella MP3/WMA:n ja JPEG:n välillä. Painamalla TITLE korostuu sana MUSIC tai PHOTO valikon yläreunassa.
- Painamalla RETURN tiedoston tiedot piilotetaan.

Diaesitys

Korosta Slide Show [SLIDE] (Diaesitys) näppäimillä ▲ ▼ ◀ ▶, ja paina sitten ENTER.

Pysäytyskuva

1. Paina diaesityksen aikana PAUSE/STEP. Soitin siirtyy nyt TAUKO-tilaan.
2. Palaa diaesitykseen painamalla PLAY tai paina PAUSE/STEP uudelleen.

SIIRTYMINEN TOISEEN TIEDOSTOON

Siirry seuraavaan tai edelliseen tiedostoon painamalla SKIP (◀◀ tai ▶▶) tai kohdistinta (◀ tai ▶) kun katselet kuvaa.

Zoom

Zoom-toiminto suurentaa kuvaa. (ks. sivu 18)

Kuvan kierto

Kierrä kuvaa myötäpäivään tai vastapäivään painamalla kuvan näytön aikana ▲ / ▼.

MP3/WMA -Musiikin kuuntelun kuvia katseltaessa

Voit näyttää tiedostoja kuunneltaessa samalle levyille tallennettuja MP3/WMA -musiikkitiedostoja.

1. Laita soittimeen levy, joka sisältää kahdentyyppisiä tiedostoja.
2. Hae näyttöön PHOTO-kuvavalikko painamalla TITLE.
3. Valitse kuvatiedosto painamalla ▲ / ▼.
4. Valitse [STOP] kuvake näppäimellä ▶, ja paina sitten ENTER. Toisto alkaa. Toisto jatkuu, kunnes painetaan STOP.

Vihje:

Elokuvaa katseltaessa voit kuunnella haluamaasi musiikkia ohjelmoimalla haluamasi raidat valikosta "MUSIC", ja menettelemällä sitten kuten edellä.

Tämän soittimen kanssa yhteensopivien JPEG-levyjen rajoitukset ovat:

- Riippuen JPEG-tiedostojen koosta ja määrästä DVD-soittimelta saattaa kulua pitkä aika levyn sisällön lukemiseen. Jos et näe kuvaruutunäyttöä muutaman minuutin kuluttua, jotkut tiedostoista ovat liian suuria — pienennä JPEG-tiedostojen resoluutio alle 2 M pikselin esimerkiksi 2760 x 2048 pikseliin ja polta toinen levy.
- Levyn tiedostojen ja kansioiden kokonaismäärän tulee olla alle 650.
- Jotkut levyt saattavat olla yhteensopimattomia levyn erilaisen tallenneformaatin tai levyn kunnan johdosta.
- Varmista, että valittujen tiedostojen tarkentimet ovat .jpeg, kun kopioit ne CD-koosteeksi.
- Jos tiedostojen tarkentimena on ".jpe" tai ".jpeg", nimeä niiden tarkentimiksi ".jpg".
- Tämä DVD-soitin ei kykene lukemaan tiedostonimiä, joiden tarkennin ei ole ".jpg". Silti tiedostot näkyvät Windowsin selaimessa JPEG-kuvatiedostoina.

DVD VR formaatin levyn toisto

Tämä laite toistaa DVD/RW-levyjä käyttämällä DVD-Video -formaattia, joka on viimeistelty DVD-tallentimella.

- Tämä laite toistaa DVD/RW-levyjä käyttämällä Video Recording (VR) -formaattia.
1. Laita sisään levy ja sulje levykelkka. Tv-ruutuun ilmestyy DVD-VR -nimikelistavalikko.



2. Valitse raita painamalla ▲ / ▼ ja aloita sitten toisto painamalla PLAY tai ENTER.

Huomautus:

- Tällä soittimessa ei voi toistaa viimeistelemättömiä DVD-R/RW-levyjä.
- Jotkut DVD-VR-levyt on tehty DVD-TALLENTIMESSA CPRM-datalla. Soitin ei tue tällaisia levyjä ja näyttöön tulee viesti "CHECK DISC".

Mitä on 'CPRM'?

CPRM on kopiosuojajärjestelmä (sisältää sekoitusmuokkauksen), joka sallii ainoastaan "kertakopioitavien" lähetysten tallennuksen. CPRM on lyhenne sanoista Content Protection for Recordable Media.

Tämä soitin on CPRM-yhteensopiva, mikä tarkoittaa, että voit tallentaa kertakopioitavia lähetyksiä, mutta et voi enää tehdä tallenteista lisäkopioita. CPRM-tallenteita voi tehdä ainoastaan VR-tilassa alustetuille DVD-RW-levyille ja CPRM-tallenteita voi toistaa vain nimenomaan CPRM-yhteensopivissa soittimissa.

Hoito ja huolto

Lue tämän luvun tiedot ennen yhteyden ottamista huoltopisteeseen.

Laitteen käsittely

Laitteen kuljettaminen

Säilytä alkuperäinen tehtaan pahvilaatikko ja pakkausmateriaalit. Parhaan suojan laitetta kuljetettaessa saat, kun pakkaat laitteen takaisin tehtaan alkuperäispakkaukseen.

Näin pidät ulkopinnat puhtaina

- Älä käytä laitteen lähellä haihtuvia nesteitä, kuten höynteissumutteita.
- Älä jätä kumi- tai muoviesineitä kosketukseen laitteen kanssa pitkäksi ajaksi, koska ne jättävät jälkiä pintaan.

Laitteen puhdistus

Puhdista soitin pehmeällä, kuivalla kangaspalalla. Jos pinnat ovat erittäin likaiset, kostuta pehmeä kangas miedolla pesuaineella.

Älä käytä vahvoja liuottimia, kuten alkoholia, bensiiniä tai ohenteita, koska voivat vaurioittaa laitteen pintaa.

Laitteen hoito

DVD-soitin on korkeatekninen tarkkuuslaite. Jos optinen lukulinssi ja levyaseman osat ovat likaiset tai kuluneet, kuvan laatu saattaa heikentyä.

Käyttöympäristöstä riippuen suositetaan säännöllistä tarkastusta ja huoltoa 1000 tunnin käyttövälein.

Lisätieto saat ottamalla yhteyden lähimpään vähittäismyyjään.

DivX-elokuvallevyn toisto

Tällä DVD-soittimella voit toistaa DivX-levyjä.

1. Laita sisään levy ja sulje levykelkka. Tv-ruutuun ilmestyy MOVIE-elokuvavalikko.



2. Valitse kansio painamalla ▲ / ▼, ja paina sitten ENTER. Esiin tulee luettelo kansion tiedostoista. Jos olet tiedostoluettelossa ja haluat palata Kansio-luetteloon, korosta  kaukosäätimen näppäimillä ▲ / ▼, ja paina ENTER.
3. Jos haluat katsella tiettyä tiedostoa, korosta tiedosto näppäimillä ▲ / ▼, ja paina ENTER tai PLAY.
4. Poistu painamalla STOP.

Vinje:

- Siirry seuraavalle sivulle painamalla DVD MENU.
- Jos CD:llä on MP3/WMA-tiedostoja, JPEG ja MOVIE-tiedostoja, voit vuorotella valikkojen MUSIC, PHOTO ja MOVIE välillä. Painamalla TITLE korostuu sana MUSIC, PHOTO tai MOVIE valikon yläreunassa.

Tämän soittimen kanssa yhteensopivien DivX-levyjien rajoitukset ovat:

- DivX-tiedoston käytettävissä oleva resoluutio (tarkkuus) on alle 720x576 (L x K) kuvapistettä eli pikseliä.
- DivX-alanimikkeen tiedostonimeen mahtuu 56 merkkiä.
- Jos DivX-tiedostossa on näytettäväksi mahdoton koodi, se esitetään näytössä alleviivausmerkillä " _".
- **Jos näyttökuvan tuoreistusnopeus on yli 30 kuvaa sekunnissa, tämä laite ei ehkä toimi normaalisti.**
- **Jos tallennetun tiedoston video- ja audiorakenne ei ole lomitettua, ei lähtöön tule joko videota tai audiota.**
- **Jos tiedosto on tallennettu GMC:llä, laite tukee vain tallennustasoa 1-point.**
* GMC?
GMC on lyhenne sanoista Global Motion Compensation. Se on MPEG4-standardissa määritetty koodaustyökalu. Joissakin MPEG4-koodereissa, kuten DivX tai Xvid, on tämä vaihtoehto. GMC-koodauksessa on eri tasoja, joista tavallisesti käytetään nimityksiä 1-point, 2-point tai 3-point GMC.

Sopivat DivX-tiedostot

- ".avi ", ".mpg ", ".mpeg "

Sopivat koodekkiformaatit

- "DIVX3.xx ", "DIVX4.xx ", "DIVX5.xx ", "XVID ", "MP43 ", "3IVX ".

Sopivat audioformaatit

- "AC3 ", "DTS ", "PCM ", "MP3 ", "WMA ".
- Näytteitystaajuus: rajat 8 - 48 kHz (MP3), rajoissa 32 - 48 kHz (WMA)
- Siirtonopeus: rajoissa 8 - 320 kbps (MP3), 32 - 192 kbps (WMA)

Lisäominaisuudet

Viime kohtauksen muisti **DVD** **CD** **VCD**

Tämä soitin muistaa viimeisen katsotun levyn viimeisen kohtauksen. Kohtaus säilyy muistissa, vaikka poistat levyn soittimesta tai katkaiset soittimesta virran. Jos lataat soittimeen levyn, jonka kohtaus on muistissa, kohtaus haetaan esiin automaattisesti.

Huomautus:

Tämä soitin ei muista levyn kohtausta, jos katkaiset soittimesta virran ennen kuin aloitat levyn toiston.

Ruudunsäästäjä

Ruudunsäästäjäkuva ilmestyy, kun jätät DVD-soittimen seis-tilaan noin viideksi minuutiksi. Kun ruudunsäästäjä on ollut päällä noin viisi minuuttia, DVD-soitin katkaisee automaattisesti itsestään virran.

Järjestelmän valinta

Sinun täytyy valita televisiollesi sopiva kuvajärjestelmä. Jos näyttöruutuun tulee viesti NO DISC, paina ja pidä alhaalla etupaneelissa PAUSE yli 5 sekuntia, jolloin voit valita kuvajärjestelmän (PAL, NTSC tai AUTO).

Videotilan asetukset

- Eräillä levyillä toistokuva saattaa vilkkua tai suorilla viivoilla näkyä pisteen ryömintää. Se merkitsee, että pystyinterpolaatio tai lomitus eivät sovi täysin yhteen levyn kanssa. Tässä tapauksessa kuvan laatua saattaa parantaa videotilan muutos.
- Vaihda videotila painamalla DISPLAY ja pitämällä se alhaalla noin 3 sekuntia levyn toiston aikana. Uuden videotilan numero tulee tv-ruutunäyttöön. Tarkista, onko videon laatu parantunut. Voit toistaa edellä kuvatun menettelyn, kunnes kuvan laatu on haluttu.
- Videotilan vaihdon järjestys:
MODE1 → MODE2 → MODE3 → MODE1
- Kun kytket laitteesta virran pois, videotila palaa alkuasetukseensa (MODE1).

Selostus videotiloista

MODE1: DVD-videon lähdeaineisto (elokuva tai videoaineisto) määritetään levyn tiedoista.

MODE2: Sopii toistamaan elokuvaan tai videoon perustuvaa aineistoa, joka on tallennettu progressiivisella skannaustavalla.

MODE3: Sopii toistamaan sellaista videoon perustuvaa sisältöä, jossa on melko vähän liikettä.

Huomautus:

Videotilan asetus toimii ainoastaan silloin, kun Progressive Scan -jatkuvan pyyhkäisyn tilaksi on asetusvalikossa asetettu "On".

Muiden televisioiden ohjaus kaukosäätimellä

Voit ohjata mukana toimitetulla kaukosäätimellä LG-televisiosi äänenvoimakkuutta, tulolähdettä ja virtakytkintä.

Voit ohjata myös muiden kuin LG-televisio äänenvoimakkuutta, tulolähdettä ja virtakytkintä. Jos televisio on seuraavassa luettelossa, aseta sopiva valmistajan koodi.

1. Pitäen TV POWER-näppäintä painettuna syötä samalla television valmistajan koodi numeronäppäimillä (ks. seuraava taulukko).
- 2 Vapauta TV POWER-näppäin.

Ohjattavien televisioiden koodinumerot

Jos luettelossa on useampi kuin yksi koodi, kokeile syöttämällä niitä yhden kerrallaan, kunnes löydät television kanssa toimivan koodin.

Valmistaja	Koodinnumero
LG / GoldStar	1 (oletus), 2v
Zenith	1, 3, 4
Samsung	6, 7
Sony	8, 9
Hitachi	4

Huomautus:

- Televisiosta riippuen jotkut tai kaikki näppäimet eivät ehkä toimi television kanssa, vaikka oikea valmistajan koodi olisikin syötetty.
- Jos syötät uuden koodinumeron, edellinen syötetty koodinnumero pyyhkiytyy pois.
- Vaihtaessasi kaukosäätimeen uudet paristot saattaa syötetty koodinnumero palautua oletusasetuksen koodiksi. Aseta sopiva koodinnumero uudelleen.

Viitetiedot

Kielikoodit

Tästä luettelosta voit syöttää haluamasi kielen seuraaviin alkuasetuksiin:

Disc Audio, Disc Subtitle, Disc Menu

Koodi	Kieli	Koodi	Kieli	Koodi	Kieli	Koodi	Kieli
abhaasi	6566	fidji	7074	lingala	7678	singaleesi	8373
afari	6565	suomi	7073	liettua	7684	slovakki	8375
afrikaans	6570	ranska	7082	makedonia	7775	sloveeni	8376
albania	8381	friisi	7089	madagassi	7771	somali	8379
ameharik	6577	galitsia	7176	malaiji	7783	espanja	6983
arabia	6582	georgia	7565	malajalam	7776	sudan	8385
armenia	7289	saksa	6869	malta	7784	suaheli	8387
assami	6583	kreikka	6976	maori	7773	ruotsi	8386
aymara	6588	eskimokieli	7576	marati	7782	tagalog	8476
azeri	6590	guarani	7178	moldavi	7779	tadziki	8471
bashkiiri	6665	gujarati	7185	mongoli	7778	tamili	8465
baski	6985	hausaa	7265	nauru	7865	tataari	8484
bengali, bangla	6678	heprea	7387	nepali	7869	telugu	8469
bhutani	6890	hindi	7273	norja	7879	thai	8472
bihari	6672	unkari	7285	orija	7982	tiibetti	6679
bretoni	6682	islanti	7383	punjabi	8065	tigrinja	8473
bulgaria	6671	indonesia	7378	pashto, pushto	8083	tonga	8479
burma	7789	interlingua	7365	persia	7065	turkki	8482
valkovenäjä	6669	iiri	7165	puola	8076	turkmeni	8475
khmer	7577	italia	7384	portugali	8084	tvi	8487
katalaani	6765	japani	7465	ketsua	8185	ukraina	8575
kiina	9072	jaava	7487	reto-romania	8277	urdu	8582
korsika	6779	kannada	7578	romania	8279	usbekki	8590
kroatia	7282	kashmir	7583	venäjä	8285	vietnam	8673
tsekki	6783	kasakki	7575	samoa	8377	volapük	8679
tanska	6865	kirgiisi	7589	sanskriitti	8365	wales	6789
hollanti	7876	korea	7579	gaeli	7168	wolof	8779
englanti	6978	kurdi	7585	serbia	8382	khoisan	8872
esperanto	6979	palaung	7679	serbokroatia	8372	jiddish	7473
viro	6984	latina	7665	shona	8378	yoruba	8979
fääri	7079	latvia	7686	sindhi	8368	zulu	9085

Maakoodit

Syötä tästä luettelosta oman maasi koodi.

Maa	koodi	Maa	koodi	Maa	koodi	Maa	koodi
Afganistan	AF	Etiopia	ET	Malesia	MY	Saudi-Arabia	SA
Argentiina	AR	Fidzi	FJ	Malediivit	MV	Senegal	SN
Australia	AU	Suomi	FI	Meksiko	MX	Singapore	SG
Itävalta	AT	Ranska	FR	Monaco	MC	Slovakia	SK
Belgia	BE	Saksa	DE	Mongolia	MN	Slovenia	SI
Bhutan	BT	Iso-Britannia	GB	Marokko	MA	Etelä-Afrikka	ZA
Bolivia	BO	Kreikka	GR	Nepal	NP	Etelä-Korea	KR
Brasilia	BR	Grönlanti	GL	Alankomaat	NL	Espanja	ES
Kambodza	KH	Heard ja McDonald-saaret	HM	Alankomaiden Antillit	AN	Sri Lanka	LK
Kanada	CA	Hongkong	HK	Uusi-Seelanti	NZ	Ruotsi	SE
Chile	CL	Unkari	HU	Nigeria	NG	Sveitsi	CH
Kiina	CN	Intia	IN	Norja	NO	Taiwan	TW
Kolumbia	CO	Indonesia	ID	Oman	OM	Thaimaa	TH
Kongo	CG	Israel	IL	Pakistan	PK	Turkki	TR
Costa Rica	CR	Italia	IT	Panama	PA	Uganda	UG
Kroatia	HR	Jamaica	JM	Paraguay	PY	Ukraina	UA
Tsekki	CZ	Japani	JP	Filippiinit	PH	Yhdysvallat	US
Tanska	DK	Kenia	KE	Puola	PL	Uruguay	UY
Ecuador	EC	Kuwait	KW	Portugali	PT	Uzbekistan	UZ
Egypti	EG	Libya	LY	Romania	RO	Vietnam	VN
El Salvador	SV	Luxemburg	LU	Venäjän Federaatio	RU	Zimbabwe	ZW

Vianetsintä

Oire	Mahdollinen syy	Korjaus
Ei virtaa.	<ul style="list-style-type: none"> Verkkojohto on irrotettu. 	<ul style="list-style-type: none"> Työnnä verkkojohdon pistoke kunnolla pistorasiaan.
Virta on kytketty, mutta DVD-soitin ei toimi.	<ul style="list-style-type: none"> Laitteessa ei ole levyä. 	<ul style="list-style-type: none"> Laita sisään levy (tarkista, että näyttöikkunaan syttyy DVD tai ääni-CD -ilmaisin.)
Ei kuvaa.	<ul style="list-style-type: none"> Televisiota ei ole säädetty vastaanottamaan DVD-lähtösignaalia. 	<ul style="list-style-type: none"> Valitse televisioon sopiva videon syöttötila.
	<ul style="list-style-type: none"> Videokaapelia ei ole liitetty kunnolla. 	<ul style="list-style-type: none"> Liitä videokaapeli kunnolla.
Ei ääntä.	<ul style="list-style-type: none"> Audiokaapelilla liitettyä laitetta ei ole säädetty ottamaan vastaan DVD-lähtösignaalia. 	<ul style="list-style-type: none"> Valitse audiovahvistimeen oikea tulotila, jolloin voit kuunnella DVD-soittimesta lähtevää ääntä.
	<ul style="list-style-type: none"> Audiokaapeleilla liitettyjen laitteiden virta on katkaistu. 	<ul style="list-style-type: none"> Kytke virta audiokaapelilla liitettyyn laitteeseen.
	<ul style="list-style-type: none"> AUDIO-äänivalinnat on asetettu väärin. 	<ul style="list-style-type: none"> Aseta digitaalinen audiolähtö oikeaan asentoon, kytke sitten DVD-soitin uudelleen päälle painamalla POWER.
DVD-soitin ei aloita toistoa.	<ul style="list-style-type: none"> Laitteessa olevaa levyä ei voi toistaa. 	<ul style="list-style-type: none"> Laita sisään toistokelpoinen levy (tarkista levytyyppi, värijärjestelmä ja aluekoodi.)
	<ul style="list-style-type: none"> Luokitustaso on asetettu. 	<ul style="list-style-type: none"> Peruuta luokitustoiminto tai muuta luokitustasoa.
Kaukosäädin ei toimi kunnolla.	<ul style="list-style-type: none"> Kaukosäädintä ei ole kohdistettu DVD-soittimen kaukoanturiin. 	<ul style="list-style-type: none"> Kohdista kaukosäädin DVD-soittimen kaukoanturiin.
	<ul style="list-style-type: none"> Kaukosäädin on liian kaukana DVD-soittimesta. 	<ul style="list-style-type: none"> Käytä kaukosäädintä DVD-soittimen läheisyydessä.

Tekniset tiedot

Yleistä

Käyttöjännite: AC 110-240 V, 50/60 Hz

Tehonkulutus: 12W

Ulkomitat (noin):

430 x 39 x 242 mm (L x K x S) ilman jalkaa

Paino (noin): 2,2 kg

Käyttölämpötila:

5 °C – 35 °C (5,00 °C – 35,00 °C)

Käyttötilan kosteus: 5 % – 90 %

Lähdöt

VIDEO OUT:

1 Vp-p 75 Ω, negatiivinen synkr, RCA-liitin x 1 / SCART (TO TV) -liitin

COMPONENT VIDEO OUT:

(Y) 1,0 V (p-p), 75 Ω, negatiivinen synkr, RCA-liitin x 1
(Pb)/(Pr) 0,7 V (p-p), 75 Ω, RCA-liitin x 2

AUDIO OUT:

2,0 Vrms (1 KHz, 0 dB), 600 Ω, RCA-liitin (V, O) x 1/ SCART (TO TV) -liitin

DIGITAL OUT (KOAKSIAALI):

0,5 V (p-p), 75 Ω, RCA-liitin x 1

DIGITAL OUT (OPTINEN):

3,0 V (p-p), 75 Ω, optinen liitin x 1

Järjestelmä

Laser:

Puolijohdelaser, våglängd 650 nm

Signaalijärjestelmä: PAL / NTSC

Taajuusvaste:

DVD (PCM 96 kHz): 8 Hz - 44 kHz

DVD (PCM 48 kHz): 8 Hz - 22 kHz

CD: 8 Hz - 20 kHz

Signaalikohinasuhde:

Yli 100 dB (vain ANALOG OUT -liittimissä)

Harmoninen särö: Alle 0,008%

Dynamiikka-alue:

Enemmän kuin 90 dB (DVD/CD)

Accessories:

Videokaapeli (1), Audiokaapeli (1), Kaukosäädin (1), Paristot (2)

Huomautus: Muotoilu ja tekniset arvot voivat muuttua ilman eri ilmoitusta.



P/NO : 3834RD0034X