



# 液晶彩色電視 擁有者手冊

型號：RM-15LA70  
RM-20LA70  
RM-20LA71



開始操作電視之前，請先仔細閱讀本手冊。  
請妥善保管以供日後參考。  
請記下電視的型號和序號。  
要求經銷商服務時，請查看背面貼上的標籤，  
然後將上面的資訊告知經銷商。

網際網路首頁：<http://www.lge.com>

# 安全指示

**警告：為避免發生失火或電擊，請勿將本產品曝露在雨水或溼氣中。**

**注意：為避免發生觸電，請勿移除外蓋 (或背板)。本裝置中並無可供使用者使用的零件。請讓合格的維修人員來執行服務。**

## 清潔

進行清潔工作前，請先從牆壁插座中拔下電視機插頭。請勿使用液體或噴霧式清潔劑。請使用溼布來清潔。

請勿使用非電視機製造商所建議的配件，因為這些配件可能會造成危險。

## 電源供應器

在操作電視機時，應該只能使用所標示的電源類型。如果不確定住家所使用的電源為何種類型的話，請洽電視機經銷商或是當地電力公司。

## 安裝

請勿在潮溼的地方使用電視，例如浴缸、洗臉盆、廚房水槽或洗衣槽，潮濕的地下室中，或是接近游泳池等。

請勿將本電視機放在不穩的推車、底座或桌面上。如果電視機摔落，會對小孩或大人造成嚴重傷害，也會嚴重損壞電視機裝置。

請使用製造商所建議，或是電視機附隨的推車或底座。架設在牆上或架上的方式，應該遵照製造商的指示，並使用製造商所核准的架設組件。

機殼和背面或底部中的插槽和孔口是做為通風之用，以確保您能安全操作電視機，並防止它發生過熱現象。請勿阻塞或蓋住這些通風口。請勿將電視機放在床鋪、沙發、地毯或類似表面上，而阻塞這些通風口。除非有適當的通風方式，否則不應將本電視機放在嵌入式位置 (如書架)。

建議您不要在喇叭或大型金屬傢俱旁操作本裝置，以避免其磁性干擾了螢幕色彩飽和度 (一致性)。

## 使用

請勿在電源線上放置任何物品。請勿將本電視機置於造成其電線被踩踏之處。

請勿讓牆壁插座和延長線負電過載，以避免造成火災或電擊。請勿將任何物品擠塞進電視機的機殼孔中，如果觸碰到危險的電壓接點或短路零件時，可能會造成失火或電擊。

請勿對電視機灑任何液體。

## 服務

請勿嘗試自行維修本電視機，因為打開或移除外蓋時，可能會接觸到危險的電壓或發生其他危險。請讓合格人員來執行所有的服務。

## 記下型號和序號

電視機背面均載有序號和型號。此序號是本裝置的獨有序號。您必須記下本手冊所要求的資訊，並保留本手冊做為您購買的永久記錄。請保留您的購買收據做為購買證明。

購買日期

購買經銷商

經銷商地址

經銷商電話號碼

型號

序號

# 目錄

安全指示 .....	2	畫面功能表選項	
<b>簡介</b>		APC (自動調整畫面控制) .....	16
控制鍵和連接選項 .....	4~5	手動調整畫面控制 (使用者自訂選項) .....	16
遙控器按鍵功能 .....	6	<b>聲音功能表選項</b>	
<b>安裝</b>		DASP (數位自動音效處理) .....	17
配件 .....	7	等化器調整 .....	17
Kensington 安全系統 .....	7	AVL (自動音量校正器) .....	17
安裝指示 .....	8	聲音平衡 .....	18
外接器材連接 .....	9~12	立體聲/次要音效節目播送設定 .....	18
天線連接 .....	9	<b>時間功能表選項</b>	
VCR 裝設 .....	10	時脈設定 .....	19
有線電視裝設 .....	10	開/關定時器設定 .....	19
外接 A/V 來源裝設 .....	10	睡眠定時器設定 .....	20
DVD 裝設 .....	11	自動關閉 .....	20
DTV 裝設 .....	11	<b>特殊功能表選項</b>	
使用耳機 .....	11	關閉字幕 .....	21
個人電腦裝設 .....	12	字幕 .....	21
		按鍵鎖 .....	21
<b>操作</b>		<b>產品規格 .....</b>	<b>22</b>
個人電腦功能表選項 .....	13	<b>疑難排解檢查清單 .....</b>	<b>23</b>
電視操作概要 .....	14		
功能表語言選擇 .....	14		
頻道功能表選項			
使用自動設定頻道以記憶頻道 .....	15		
使用手動設定頻道以新增/刪除頻道 .....	15		
我的最愛頻道設定 .....	15		

# 簡介

## 控制鍵

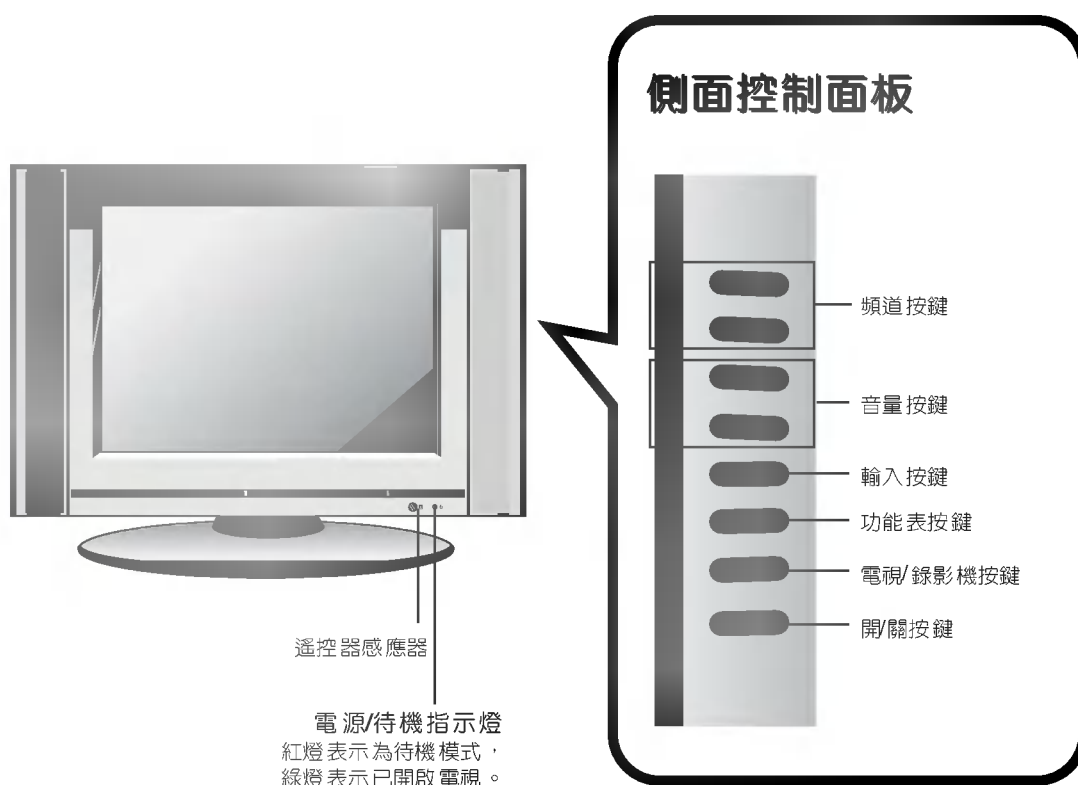

# 連接選項

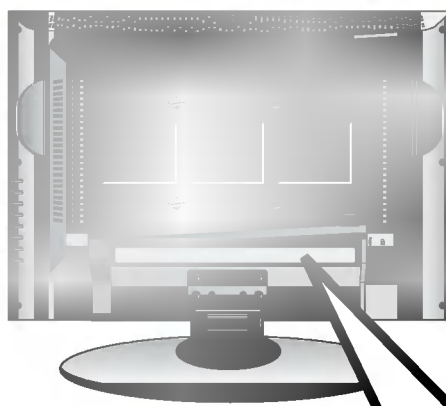

\* Kensington 安全系統  
接頭 (請參考第 7 頁)

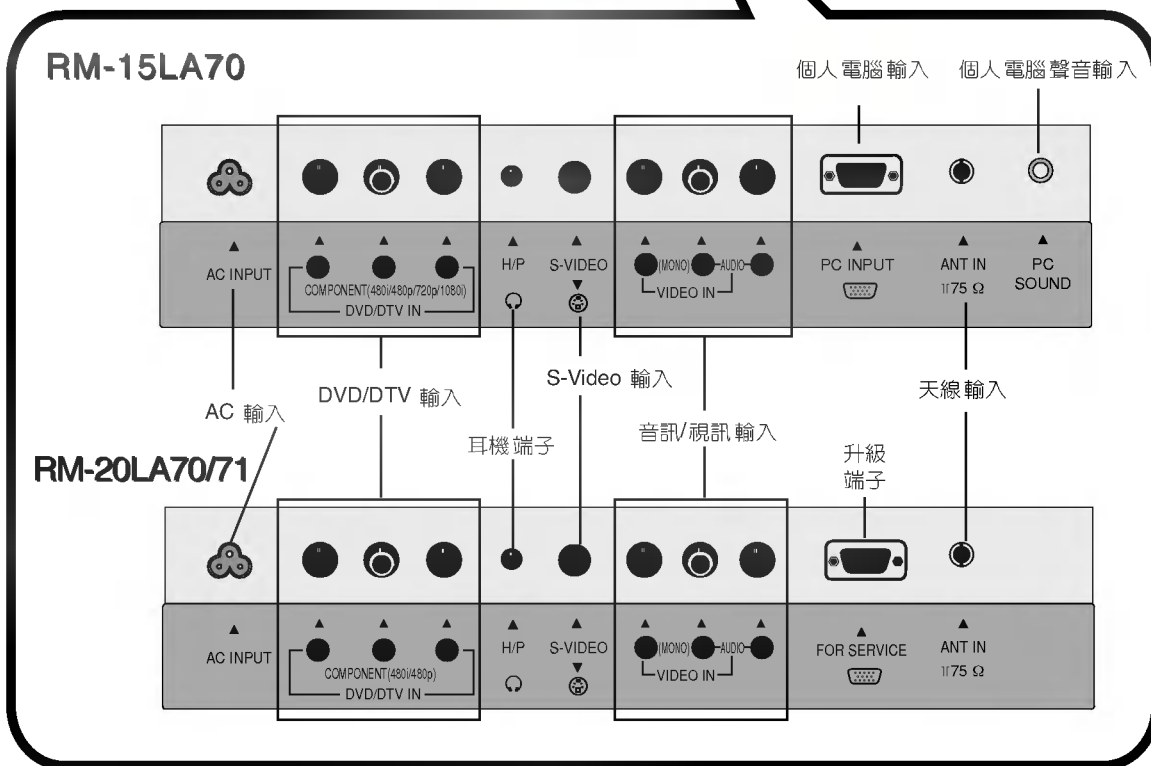

- 本手冊主要說明 RM-15LA70 的各項功能。

# 遙控器按鍵功能

- 使用遙控器時，請將它對準電視上的遙控器感應器。

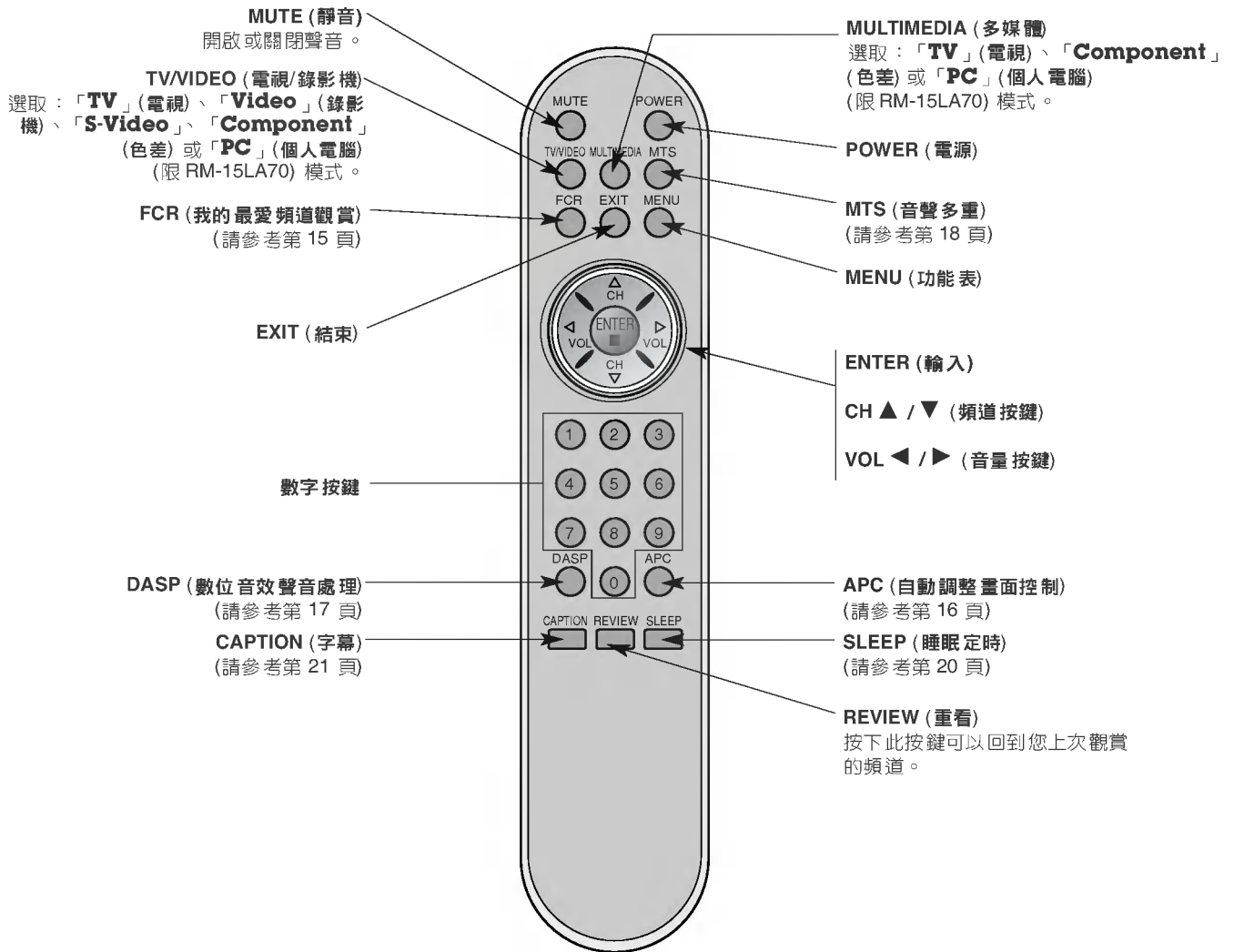

## 安裝電池

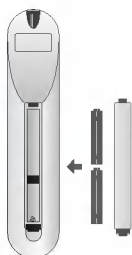

- 打開背面的電池放置區外蓋，再按正確的正負極位置裝入電池。
- 安裝兩個 1.5V 3 號電池。請勿新舊電池混用。

# 安裝

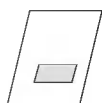

擁有者手冊

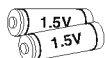

3 號電池



電源線



遙控器



個人電腦訊號線  
(限 RM-15LA70)



個人電腦音源線  
(限 RM-15LA70)

## Kensington 安全系統

- 本電視機在背面面板上配備了 Kensington 安全系統接頭。請按照以下所示來連接 Kensington 安全系統纜線。
- 如需 Kensington 安全系統的詳細安裝及用法，請參考 Kensington 安全系統所附的使用手冊。  
如需進一步的資訊，請造訪 Kensington 公司網路上的首頁 <http://www.kensington.com>。Kensington 專門銷售昂貴電子器材的安全系統，如筆記型電腦和 LCD 投影機。
- 備註：Kensington 安全系統為選用性配件。

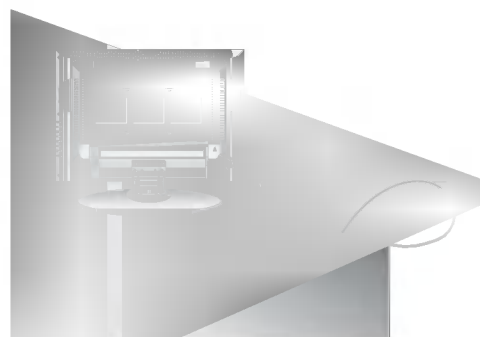

### 備註

- 如果觸摸電視時是冰涼的，開啟時則會有稍微的「閃爍」，這是正常現象，電視機並無任何問題。
- 可能會在螢幕上看到一些小小的紅色、綠色或藍色的點狀。不過，它們對於顯示器的效能不會造成任何不好的效果。
- 避免觸摸 LCD 螢幕，或是長時間以手指按住它，因為這樣可能會在螢幕上造成暫時扭曲。

## 安裝指示

\* 連接面板隱藏在 A/V 外蓋的後面。

- a. 取下外蓋。
- b. 安裝所需的電線。
- c. 重新裝上外蓋。按照以下所示，將電視背面板上的孔對準後面 A/V 外蓋上的兩個標記。
- e. 關上外蓋。

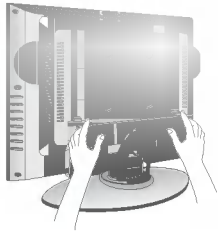

### 電線固定夾

- 整理好電線後，再將電線穿過電視底座上的孔。

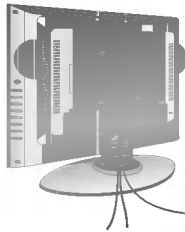

### 調整電視視角

- 電視的垂直角度可調整為  $-3^{\circ}$  至  $12^{\circ}$ 。





## 外接器材連接

- 本手冊主要說明 RM-15LA70 的各項功能。

- 如果要取得最佳的畫質，請調整天線方向。

### 連接到室內天線的裝設方式

- 若是公寓建築中常用的牆壁天線端子，請按照以下所示來連接天線。  
(請使用牆壁天線端子適用的正確天線)

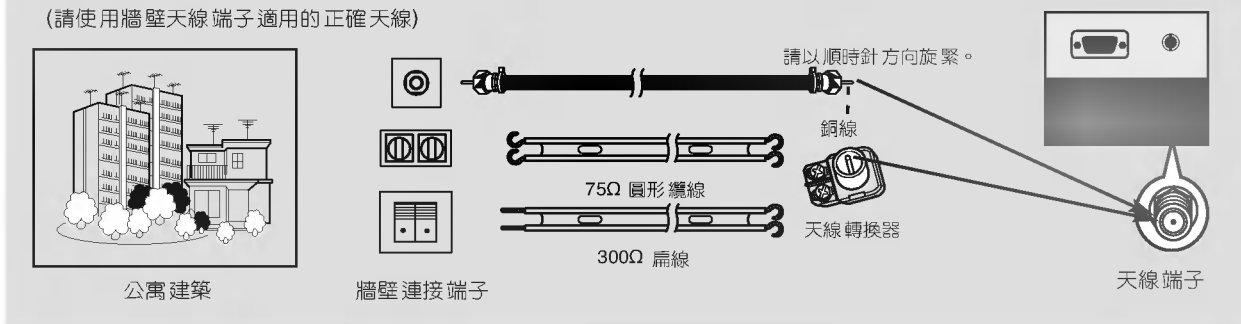

- 如果您有 75 Ω 圓形電纜線，請接上銅線後再旋緊連接螺帽。如果您有 300 Ω 扁線，請將雙絞線連接到天線轉換器，然後再將轉換器連接到電視的天線端子。

- 如果使用的是 75 Ω 圓形纜線，請勿將銅線彎曲，因為這樣可能會造成畫質不良。

### 連接到戶外天線的裝設方式

- 此種天線通常用於單戶住宅。

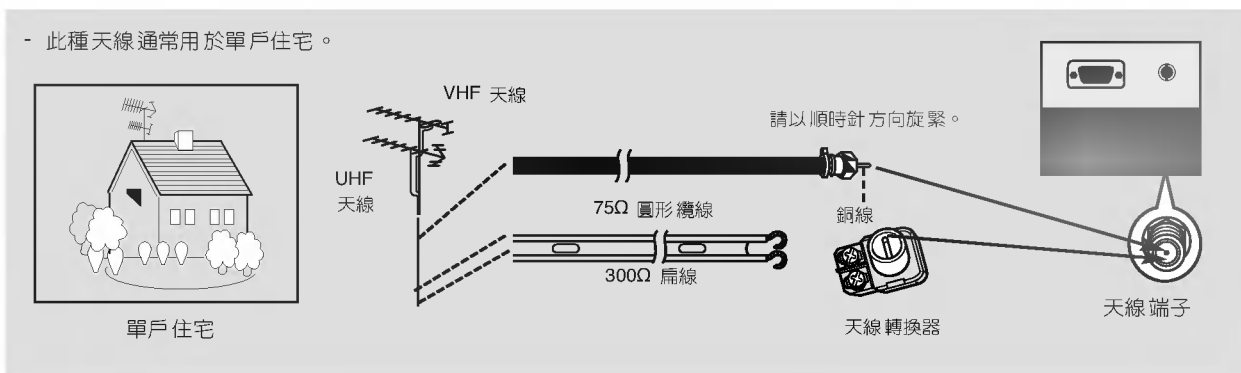

- 在收訊不良的地區，如果要取得較佳的畫質，可以如右所示在天線上安裝訊號放大器。

- 如果需要將訊號分給兩部電視，請使用天線訊號分岐器來連接。

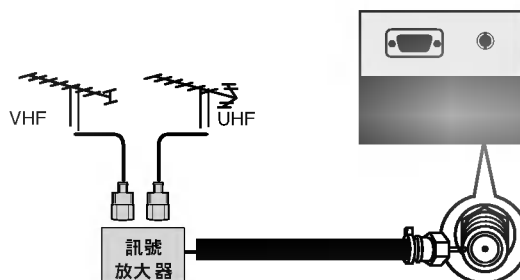

## 外接器材連接 (續)

- 在「Video」(錄影機) 模式下，如果按「FCR」(我的最愛頻道觀賞) 按鍵或「REVIEW」(重看) 按鍵，電視會自動回到電視模式。

### 連接 1

將 VCR 切換設成 3 或 4，然後再將電視調整至相同的頻道。

### 連接 2

1. 將 VCR 上的音訊/視訊輸出端子，插入電視上對應的輸入端子。將電視連接到 VCR 時，各端子請按照相同顏色相接 (視訊 = 黃，左邊音訊 = 白，右邊音訊 = 紅)。
2. 將錄影帶放入 VCR 中，再按下 VCR 上的「PLAY」(播放) (請參考 VCR 擁有者手冊)。
3. 按下遙控器上的「TV/VIDEO」(電視/錄影機) 按鍵選取「Video」(錄影機) (如果是連接到側面板上的 S-VIDEO，請選取「S-Video」外接輸入來源)。

### 有線電視裝設

- 只要加入當地有線電視服務並安裝轉換器後，便可以觀賞有線電視節目。
- 如需進一步的有線電視資訊，請與當地有線電視服務供應商聯絡。

### 連接 1

1. 選取有線電視轉接器上頻道切換的 3 或 4。
2. 將電視頻道調整成與有線電視轉接器所選相同的輸出頻道。
3. 選取有線電視轉接器上所顯示的頻道，或有線電視轉接器遙控器上的頻道。

### 連接 2

1. 將有線電視轉接器上的音訊/視訊輸出端子，插入電視上對應的輸入端子。將電視連接到有線電視轉接器時，各端子請按照相同顏色相接 (視訊 = 黃，左邊音訊 = 白，右邊音訊 = 紅)。
2. 按下遙控器上的「TV/VIDEO」(電視/錄影機) 按鍵選取「Video」(錄影機)。
3. 選取有線電視轉接器遙控器上的頻道。

### 外接 A/V 來源裝設

#### 連接

將外接 A/V 器材上的音訊/視訊輸出端子，插入電視上對應的輸入端子。將電視連接到外接 A/V 器材時，各端子請按照相同顏色相接 (視訊 = 黃，左邊音訊 = 白，右邊音訊 = 紅)。

#### 觀賞設定

1. 開啟外接 A/V 器材。
2. 按下遙控器上的「TV/VIDEO」(電視/錄影機) 按鍵選取「Video」(錄影機)。
3. 操作對應的外接器材。請參考外接器材操作手冊。典型的天線

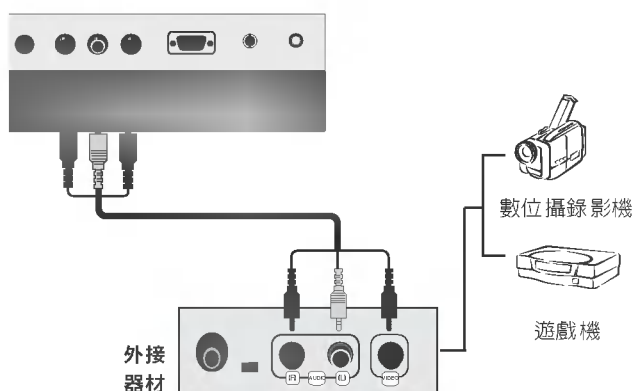
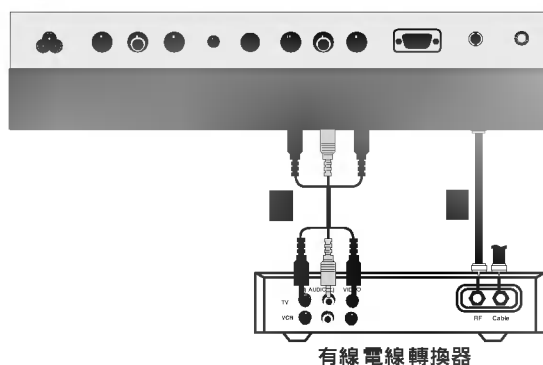
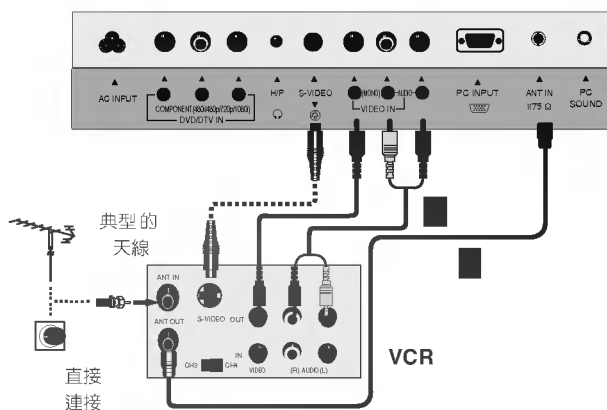

## 連接

1. 將 DVD 視訊輸出端子插入 COMPONENT (Y、PB、PR) 端子，並將 DVD 音訊輸出端子插入 AUDIO 端子。
2. 如果您的 DVD 只有一個 S-Video 輸出端子，請將它插入電視上的 S-VIDEO 輸入端子，並且將 DVD 音訊輸出端子插入電視上的 AUDIO INPUT 端子，如圖所示。

備註：如果您的 DVD 播放機沒有色差視訊輸出，請使用 S-Video。

## 觀賞設定

1. 開啟 DVD 播放機，放入一片 DVD。
2. 按下遙控器上的「TV/VIDEO」(電視/錄影機) 或「MULTI-MEDIA」(多媒體) 按鍵選取「Component」(色差) (如已連接到 S-VIDEO，請選取「S-Video」輸入來源)。
3. 如需操作指示，請參考 DVD 播放機手冊。

### • 色差輸入埠

若要取得較佳的畫質，請按照以下所示，將 DVD 播放機連接到色差輸入埠。

電視的色差埠	Y	
DVD 播放機的 視訊輸出埠	Y	Pb
	Y	B-Y
	Y	Cb
	Y	Pb

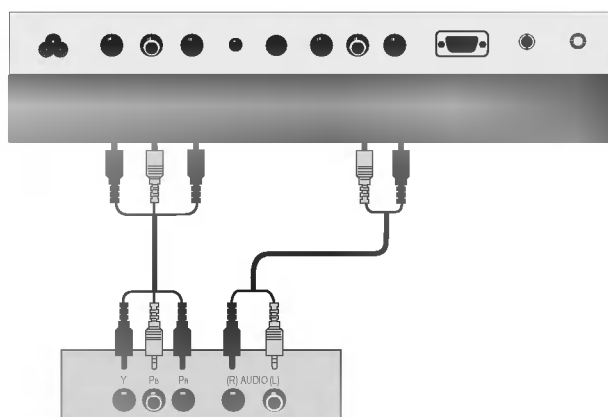

DTV 接收器 (機上盒)

- 按照所示將耳機插入 H/P 端子。
- 按下音量 (◀, ▶) 按鍵調整音量。當您透過耳機聽取聲音時，就不會聽到電視喇叭傳出的聲音。

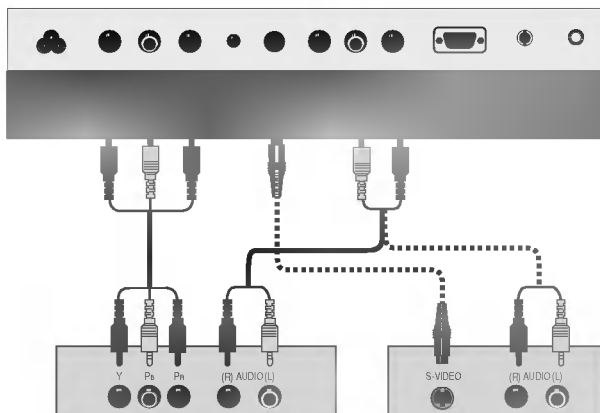

DVD

- 若要觀賞數位節目，請購買並連接數位機上盒。

## 連接

將數位機上盒視訊輸出端子插入 COMPONENT (Y, PB, PR) 端子，並將數位機上盒音訊輸出端子插入 AUDIO 端子。

## 觀賞設定

1. 開啟數位機上盒 (請參考數位機上盒擁有者手冊)。
2. 按下遙控器上的「TV/VIDEO」(電視/錄影機) 或「MULTIMEDIA」(多媒體) 按鍵選取「Component」(色差)。

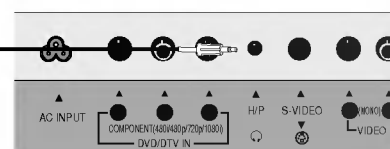

## 個人電腦裝設 (限 RM-15LA70)

- 在裝設後，請務必選取電視上的 RGB-PC 來源。

### 連接

1. 在連接到電視前，請先設定個人電腦上顯示器的輸出解析度。
2. 使用 PC 纜線將電視連接到個人電腦。
3. 將個人電腦音訊輸出端子插入電視的 PC SOUND 輸入端子。

### 觀賞設定

1. 開啟個人電腦。
2. 按下遙控器上的「TV/VIDEO」(電視/錄影機) 或「MULTIMEDIA」(多媒體) 按鍵選取「RGB-PC」。

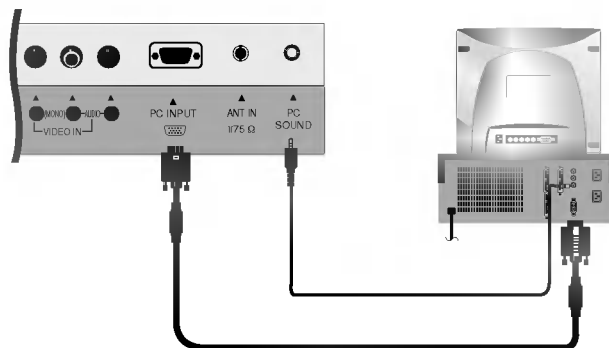

### 顯示器顯示規格

解析度	水平頻率 (kHz)	垂直頻率 (Hz)
640x480	31.47	60
	35.00	66.67
	37.50	75
800x600	35.16	56.25
	37.88	60
	48.08	72.19
1024x768	46.88	75
	48.36	60
	56.48	70
	60.02	75

### 備註

- a. 若要取得最佳畫質，請使用更新速率為 60Hz 的標準 XGA (1024x768) 電腦輸出。如果使用其他格式 (VGA、SVGA 等) 或更新速率時，可能會降低畫質 (如果要變更電腦視訊輸出格式，請參考您電腦的操作手冊)。
- b. 如果在螢幕上出現「**Out of range**」(超出範圍) 訊息，請將個人電腦輸出調整成上面「可顯示的顯示器輸出格式規格」表中所列出的格式。
- c. 水平和垂直頻率的同步輸入表單是分開的。

### DPM (顯示器電源管理) 模式

如果個人電腦進入省電模式，顯示器會自動切換成 DPM 模式。  
如果您沒有使用所附的個人電腦纜線，則 DPM 模式可能無法運作。

# 操作

## 個人電腦功能表選項 (限 RM-15LA70)

- 在設定後，請務必選取個人電腦來源以觀賞電視螢幕上的個人電腦影像。

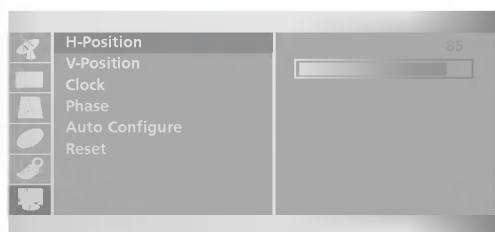

1. 按下「MENU」(功能表) 按鍵，再按▲/▼ 按鍵來選取「PC」(個人電腦) 功能表。
2. 按下▶ 按鍵，再按▲/▼ 按鍵來選取想要的項目。
3. 按下◀/▶ 按鍵以進行適當的調整。
  - H-position/V-position (水平位置/垂直位置)
    - 調整畫面左右和上下。
    - 水平位置的調整範圍從 0 到 100 (調整範圍會因輸入模式而異)。
  - Clock (時脈)
    - 減少螢幕背景中出現垂直條紋的情形。
    - 調整範圍從 0 到 100 (調整範圍會因輸入模式而異)。
  - Phase (相位)
    - 移除任何水平雜訊，並且使文字影像更為清晰鮮明。
    - 調整範圍從 0 到 100 (調整範圍會因輸入模式而異)。
  - Auto-configure (自動設定)
    - 自動調整螢幕位置、時脈和時脈相位
    - (進行自動設定時，顯示的影像會消失數秒鐘)。
  - Reset (重設)
    - 恢復成出廠的預設設定值；
    - 預設的設定值是無法變更的。
4. 按下「ENTER」(輸入) 按鍵即可儲存。

## 電視操作概要

1. 首先，請先接好所有器材的連接。將 AC 轉換器插入電視，然後再將 AC 轉換器插入電源插座，這時電視會切換成待機模式。
  - 在待機模式下，請按下遙控器上的「**POWER**」(電源)、「**CH**」(頻道)(▲,▼)、「**TV/VIDEO**」(電視/錄影機)、「**MULTIMEDIA**」(多媒體)或數字按鍵，或是電視上的「**ON/OFF**」(開/關)、「**CH**」(頻道)(▲,▼)、「**TV/VIDEO**」(電視/錄影機)便能開啟電視。
2. 重複按「**TV/VIDEO**」(電視/錄影機)或「**MULTIMEDIA**」(多媒體)即可選取觀看來源。
  - 備註：如果您尚未將電視設成自動接收當地發送區域中的頻道，請參閱第 16 頁。
3. 在觀賞節目後，請按遙控器上的「**POWER**」(電源)按鍵，或是電視上的「**ON/OFF**」(開/關)，電視就會回到待機模式。

### 備註

- 如果您想要關閉電視，請按電視上的開/關按鍵。如果您想要外出渡假，請從牆壁電源插座中將電源插頭拔下。

## 功能表語言選擇

- 在螢幕上可以用選取的語言來顯示功能表。首先請選取您的語言。
1. 按下「**MENU**」(功能表)按鍵，再按▲/▼按鍵來選取「**Special**」(特殊)功能表。
  2. 按下▶按鍵，再按▲/▼按鍵來選取「**Language**」(語言)。
  3. 按下▶按鍵，再按▲/▼按鍵來選取您想要的語言。
    - 從此時起，螢幕上的功能表便會以您所選擇的語言來顯示。
  4. 按下「**EXIT**」(結束)按鍵即可儲存，並回到電視觀賞。

## 頻道功能表選項

### 使用自動設定頻道以記憶頻道

- 如果要讓自動設定頻道功能可以運作，必須將設定來源連接到電視，而且電視必須接收來自無線或有線服務供應商的設定訊號。

1. 按下「MENU」(功能表) 按鍵，再按 ▲/▼ 按鍵來選取「Channel」(頻道) 功能表。
2. 按下 ► 按鍵，再按 ▲/▼ 按鍵來選取「Auto Program」(自動設定頻道)。
3. 按下 ► 按鍵便會開始搜尋頻道。

• 選擇頻道之前，請先等待自動設定頻道搜尋完頻道。電視會先掃描無線頻道，然後才掃描有線電視服務所提供的頻道。

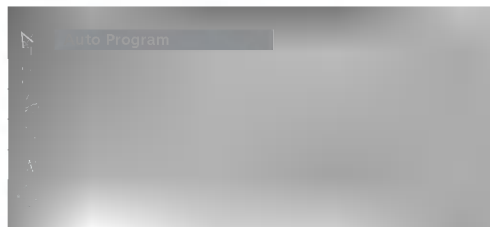

#### 備註

- 搜尋完頻道後，請使用 ▲/▼ 按鍵來查看所記憶的頻道。
- 如果您在執行自動設定頻道時按下「ENTER」(輸入) 按鍵，則此功能便會停止，而且只會保留此時搜尋到的頻道。
- 自動設定頻道功能只能記憶此時已接收的頻道。

### 使用手動設定頻道以新增/刪除頻道

- 您可以手動加入或刪除個別的頻道。

1. 按下「MENU」(功能表) 按鍵，再按 ▲/▼ 按鍵來選取「Channel」(頻道) 功能表。
2. 按下 ► 按鍵，再按 ▲/▼ 按鍵來選取「Manual prog」(手動設定頻道)。
3. 按下 ► 按鍵，再按 ◀/▶ 按鍵來選取您想要新增或刪除記憶中的頻道。
4. 按下 ▼ 按鍵，再按 ◀/▶ 按鍵來選取「Memory」(記憶)(也就是新增) 或「Erase」(清除)(也就是刪除)。
5. 按下「EXIT」(結束) 按鍵即可儲存，並回到電視觀賞。目前的頻道就會新增至記憶中，或是從頻道清單中刪除。

這時會顯示目前頻道的號碼。

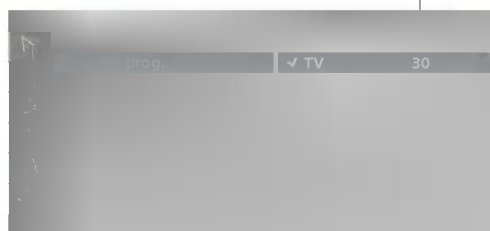

### 我的最愛頻道設定

- 「Favorite Channel」(我的最愛頻道) 能讓您快速直接選到 5 個您所選的頻道，不需要等待電視掃描所有中間的頻道。

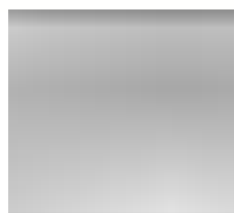
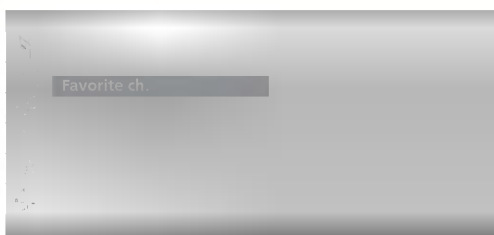

1. 按下「MENU」(功能表) 按鍵，再按 ▲/▼ 按鍵來選取「Channel」(頻道) 功能表。
2. 按下 ► 按鍵，再按 ▲/▼ 按鍵來選取「Favorite ch」(我的最愛頻道)。
3. 按下 ► 按鍵，再按 ▲/▼ 按鍵來選取第一個我的最愛頻道。
4. 按下 ◀/▶ 按鍵將所要頻道設定為第一個我的最愛頻道。
5. 請重複步驟 3 到 4 來記憶其他頻道。
6. 按下「ENTER」(輸入) 按鍵即可儲存。

• 如果要回到我的最愛頻道，請重複按「FCR」(我的最愛頻道觀賞) 按鍵。這 5 個我的最愛頻道會輪流出現在螢幕上。

## 畫面功能表選項

### APC (自動調整畫面控制)

- 此功能可調整電視以取得最佳畫面外觀。

1. 按照以下所示，重複按「APC」(自動調整畫面控制) 按鍵便可選取畫面外觀設定選項。



- 您也可以在此「Picture」(畫面) 功能表中調整「APC」(自動調整畫面控制)。
- 「Clear」(清晰)、 「Optimum」(最佳) 及 「Soft」(柔和) 在出廠時已預設成良好畫質，無法變更。

### 手動調整畫面控制 (使用者自訂選項)

- 您可以將畫面的對比、亮度、色彩、銳利度及色調，調整成您所喜歡的效果。

1. 按下「MENU」(功能表) 按鍵，再按▲/▼按鍵來選取「Picture」(畫面) 功能表。
2. 按下▶按鍵，再按▲/▼按鍵來選取想要的畫面調整選項「Contrast」(對比)、 「Brightness」(亮度)、 「Color」(色彩)、 「Sharpness」(銳利度)、 「Tint」(色調)。
3. 按下◀/▶按鍵以進行適當的調整。
  - 對比、亮度、色彩、銳利度的調整範圍從0到100。
  - 色調的調整範圍從紅50到綠50。
4. 按下「EXIT」(結束) 按鍵即可儲存，並回到電視觀賞。

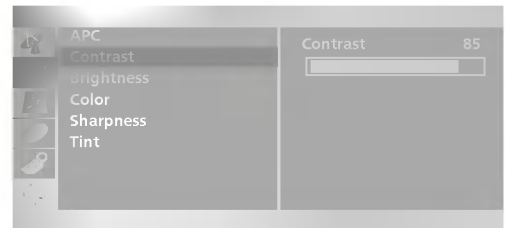



## 聲音功能表選項

### DASP (數位音效聲音處理)

- 此功能可讓您享受最佳的聲音，不需要經過特殊調整，因為電視會根據節目內容來選取適當的聲音選項。

1. 按照以下所示，按下「DASP」(數位聲音處理) 按鍵來選取適當的聲音設定。



- 您也可以在此「Sound」(聲音) 功能表中調整 DASP。

### 等化器調整



1. 按下「MENU」(功能表) 按鍵，再按 ▲/▼ 按鍵來選取「Sound」(聲音) 功能表。
2. 按下 ► 按鍵，再按 ▲/▼ 按鍵來選取「DASP」(數位聲音處理)。
3. 按下 ► 按鍵，再按 ▲/▼ 按鍵來選取「User」(使用者自訂)。
4. 按下 ► 按鍵，再按 ◀/▶ 按鍵來選取您想要調整的波段。然後按 ▲/▼ 按鍵來調整波段層次。
5. 按下「EXIT」(結束) 按鍵即可儲存，並回到電視觀賞。

### AVL (自動音量校正器)

- 即使變更頻道，AVL 仍然能自動維持均衡的音量。

1. 按下「MENU」(功能表) 按鍵，再按 ▲/▼ 按鍵來選取「Sound」(聲音) 功能表。
2. 按下 ► 按鍵，再按 ▲/▼ 按鍵來選取「AVL」(自動音量校正器)。
3. 按下 ► 按鍵，再按 ▲/▼ 按鍵來選取「On」(開) 或「Off」(關)。
4. 按下「EXIT」(結束) 按鍵即可儲存，並回到電視觀賞。

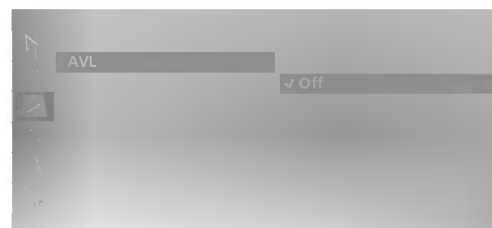

## 聲音功能表選項 (續)

1. 按下「MENU」(功能表) 按鍵，再按▲/▼ 按鍵來選取「Sound」(聲音) 功能表。
2. 按下▶ 按鍵，再按▲/▼ 按鍵來選取「Balance」(平衡)。
3. 按下▶ 按鍵，再按◀/▶ 按鍵來調整聲音平衡。
  - 平衡的調整範圍從左 50 到右 50。
4. 按下「EXIT」(結束) 按鍵即可儲存，並回到電視觀賞。

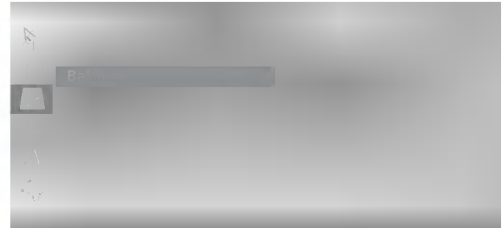

### 立體聲/次要音效節目播送設定

- 如果播送電臺除了傳送原始聲音訊號之外，還傳送其他聲音訊號，本電視機就可以接收 MTS 立體聲節目，以及立體聲節目所附加的任何 SAP (次要音效節目) 訊號。
  - Mono (單聲道)：可以從左和右喇叭聽到主要語言。訊號模式為單聲道。
  - Stereo (立體聲)：可以從左和右喇叭聽到主要語言。訊號模式為立體聲。
  - SAP (次要音效節目)：可以從左和右喇叭聽到次要語言。
1. 重複按「MTS」(音聲多重) 按鍵。



- 如果訊號不清楚，或是在訊號接收不良的地區，請選取單聲道聲音模式。
- 「Stereo」(立體聲)、「SAP」(次要音效節目) 模式只有在播送訊號中有附加時才會出現。

## 定時器功能表選項

- 如果時脈上的時間不正確，請手動重設時脈。

1. 按下「MENU」(功能表) 按鍵，再按 ▲/▼ 按鍵來選取「Timer」(定時器) 功能表。
2. 按下 ► 按鍵，再按 ▲/▼ 按鍵來選取「Clock」(時脈)。
3. 按下 ► 按鍵，再按 ▲/▼ 按鍵來設定小時。
4. 按下 ► 按鍵，再按 ▲/▼ 按鍵來設定分鐘。
5. 按下「EXIT」(結束) 按鍵即可儲存，並回到電視觀賞。

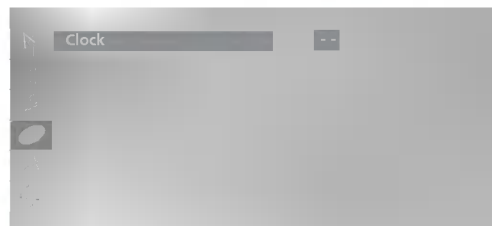

### 開/關定時器設定

- 只有在設定好目前時間後，才能操作定時器功能。
- 如果將「Off-Timer」(關-定時器) 功能和「On-Timer」(開-定時器) 功能設成相同時間，則「Off-Timer」(關-定時器) 功能將會置換「On-Timer」(開-定時器) 功能。
- 電視必須是在待機模式中，「On-Timer」(開-定時器) 才能使用。
- 如果您在開啟電視的「On-Timer」(開-定時器) 功能 2 小時後未按下任何按鍵，則電視便會自動回到待機模式。

1. 按下「MENU」(功能表) 按鍵，再按 ▲/▼ 按鍵來選取「Timer」(定時器) 功能表。
2. 按下 ► 按鍵，再按 ▲/▼ 按鍵來選取「Off timer」(關定時器) 或「On timer」(開定時器)。
3. 按下 ► 按鍵，再按 ▲/▼ 按鍵來設定小時。
4. 按下 ► 按鍵，再按 ▲/▼ 按鍵來設定分鐘。
5. 只針對開定時器功能：
  - 按下 ► 按鍵，再按 ▲/▼ 按鍵來設定開啟時的頻道。
  - 接著，按下 ► 按鍵，再按 ▲/▼ 按鍵來設定開啟時的音量。
6. 按下 ► 按鍵，再按 ▲/▼ 按鍵來選取「Run」(執行) 或「Hold」(暫停)。
  - Hold (暫停): 將不會執行「Off timer」/「On timer」(關定時器/開定時器)。
  - Run (執行): 開始執行「Off timer/On timer」(關定時器/開定時器)。
7. 按下「EXIT」(結束) 按鍵即可儲存，並回到電視觀賞。

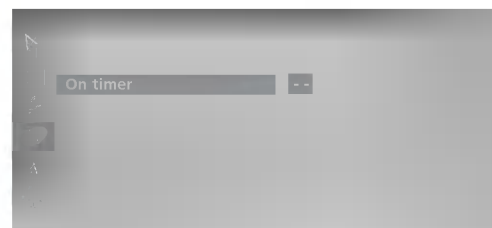

## 時間功能表選項 (續)

### 睡眠定時器設定

- 「睡眠定時器」會在預設的時間關閉電視。
1. 重複按「**SLEEP**」(定時睡眠) 按鍵便可選取分鐘數。首先，在螢幕上會出現「**Sleep ---**」(定時睡眠) 選項，接著是下列的睡眠定時器選項：10、20、30、60、90、120、180 及 240 分鐘。
  2. 當螢幕上顯示您想要的分鐘數時，請按「**ENTER**」(輸入) 按鍵。這時定時器便會開始從所選的分鐘數倒數。
  3. 如果要檢查電視關閉前還剩多少分鐘，請再按一次「**SLEEP**」(定時睡眠) 按鍵。
  4. 如果要取消「睡眠定時器」，請重複按「**SLEEP**」(定時睡眠) 按鍵直到出現「**Sleep ---**」(定時睡眠) 為止。

### 自動關閉

- 如果已開啟「Auto Off」(自動關閉) 但沒有輸入訊號，則電視會在 10 分鐘後自動切換成待機模式。

1. 按下「**MENU**」(功能表) 按鍵，再按 ▲/▼ 按鍵來選取「**Timer**」(定時器) 功能表。
2. 按下 ► 按鍵，再按 ▲/▼ 按鍵來選取「**Auto off**」(自動關閉)。
3. 按下 ► 按鍵，再按 ▲/▼ 按鍵來選取「**On**」(開) 或「**Off**」(關)。
4. 按下「**EXIT**」(結束) 按鍵即可儲存，並回到電視觀賞。

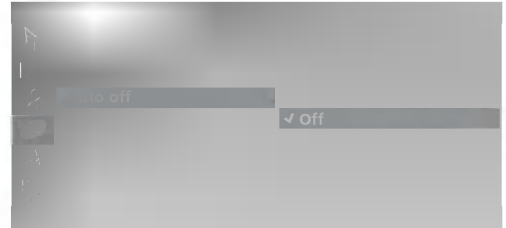

## 特殊功能表選項

### 關閉字幕

關閉字幕處理可以將電視節目的音效轉成電視螢幕上顯示的字幕，而讓觀看者閱讀電視節目的對話和旁白。

#### 使用關閉字幕

字幕便是電視節目對話和旁白的字幕。若是預先錄影的節目，您可以事先將節目對話放入字幕中。本電視機可以使用一種能立即產生字幕（稱為即時字幕）的處理來產生現場節目的字幕。所謂即時字幕，通常是由專業播報員透過機器速記系統和電腦翻譯成英語製作而成的。字幕對於聽障人士是非常有效的系統，而且它也有助於教授語言技巧。

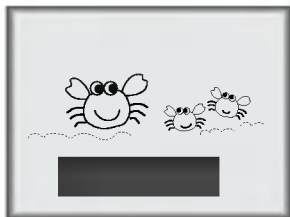

• 左圖即顯示典型的字幕。

#### 字幕秘訣

- 並非所有的電視播送中都含有關閉字幕訊號。
- 有時電視電臺會在同一頻道上播送四種不同的字幕訊號。只要選取「**From Mode 1 to Mode 2**」(從模式 1 到模式 2)，您就可以選擇要觀看哪一種訊號。「**Mode 1**」(模式 1) 通常是帶有字幕的訊號，而「**Another mode**」(其他模式) 則可能顯示示範或頻道設定資訊。
- 通常您的電視在下列狀況下可能無法接收字幕訊號。

1. 發生下列不良接收狀況：



#### • 干擾：

畫面可能會抖動、飄移、出現黑色污點或是水平條紋。這通常是由來自汽車點火系統、霓虹燈、電鑽及其他電子設備所發出的干擾所造成。



#### • 鬼影：

當電視訊號分成兩個訊號路徑時，便會造成鬼影現象。其中一個是直接路徑，另一條則反射到高建築物、山坡或其他物體。變更天線方向或位置，即可改善接收狀況。



#### • 雪花：

如果您的接收器是在電視訊號微弱的邊緣地區，則畫面可能會出現一些小點。如果要改善畫面，可能需要安裝特殊天線。

2. 播放老舊、損壞或非錄製的錄影帶。
3. 從車內或飛機發出強烈的不規則訊號，干擾了電視訊號。
4. 天線發出的訊號相當微弱。
5. 節目在製作、播送或錄製時並未加上字幕。

1. 如下所示，按下「**CAPTION**」(字幕) 按鍵來選取您的字幕選擇。



• 您也可以可以在「**Special**」(特殊) 功能表中調整「**Caption**」(字幕)。

#### 按鍵鎖

- 您可以將電視設定成只能由遙控器來操控。
- 這項功能可以預防未經授權的觀看。

1. 按下「**MENU**」(功能表) 按鍵，使用 ▲ / ▼ 按鍵來選取「**Special**」(特殊) 功能表。
2. 按下 ► 按鍵，再按 ▲ / ▼ 按鍵來選取「**Key lock**」(按鍵鎖)。
3. 按下 ◀ / ▶ 按鍵來選取「**On**」(開) 或「**Off**」(關)。
4. 按下「**EXIT**」(結束) 按鍵即可儲存，並回到電視觀賞。

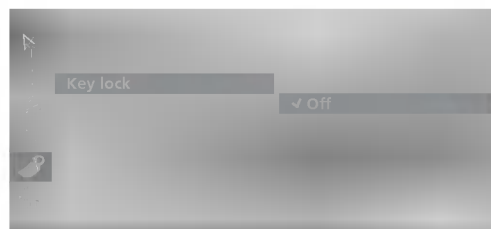

## 產品規格

電源需求	AC100-240V~ 50/60Hz 0.9A	AC100-240V~ 50/60Hz 1.2A
電力消耗	55W	65W
音效輸出	3 W + 3 W	5 W + 5 W
電視系統	NTSC · PAL - M/N	
電視頻道	VHF : 2 ~ 13 · UHF : 14 ~ 69 · 纜線 : 01 ~ 125	
電視螢幕	LCD 面板	
外部天線阻抗	75 Ω	

# 疑難排解檢查清單

現象

- 沒有電源
- 沒有畫面或聲音
- 畫面不良但聲音良好
- 接收不良
- 畫面中有線條
- 鬼影(多重影像)
- 遙控器無法使用
- 無法選到想看的頻道



檢查下列項目

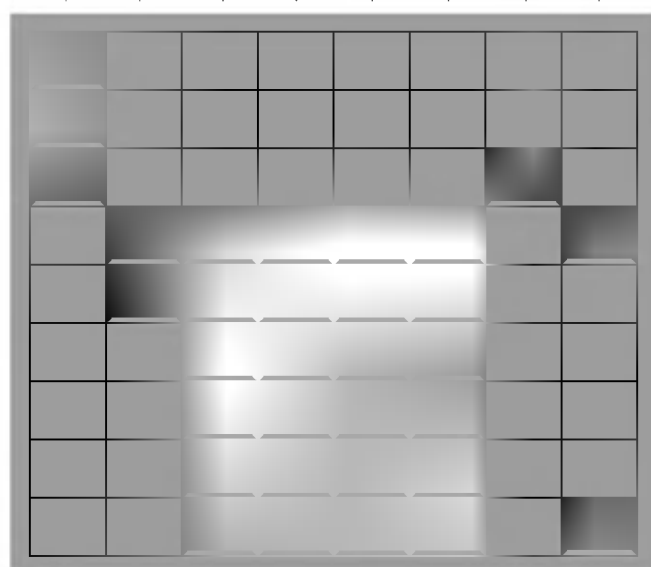

- 電線插頭是否插入插座？
- 電視是否開啟？
- 檢查遙控器的電池。
- 請試試其他頻道 (電臺故障)。
- 檢查天線連接。
- 檢查當地干擾。
- 調整天線。
- 調整畫面控制。
- 使用自動設定頻道設定頻道。