



## **System MINI HI-FI**

### **UŽIVATELSKÁ PŘÍRUČKA**



**MODELY : LM-M1040A/D/X  
LM-M540A/D/X  
LM-M340A/D/X**

Před uvedením systému do provozu si pozorně prostudujte tento návod k obsluze.  
Uschovejte jej pro budoucí použití.

Změny designu a technických parametrů vyhrazeny.

**MP3**  
CD-R/RW

**COMPACT**  
**disc**  
DIGITAL AUDIO

	<b>NEBEZPEČÍ ÚRAZU ELEKTRICKÝM PROUDEM NEOTVÍRAT</b>	
<p><b>UPOZORNĚNÍ:</b> PRO ZAMEZENÍ NEBEZPEČÍ ÚRAZU ELEKTRICKÝM PROUDEM NEODSTRAŇUJTE KRYT (NEBO ZADNÍ ČÁST). UVNITŘ ZAŘÍZENÍ SE NENACHÁZEJÍ ŽÁDNÉ DÍLY OPRAVITELNÉ UŽIVATELEM. SERVIS PŘENEČEJTE KVALIFIKOVANÉMU SERVISNÍMU PERSONÁLU.</p>		

### Vysvětlení grafických symbolů:



Symbol blesku v rovnostranném trojúhelníku upozorňuje uživatele na skutečnost, že se uvnitř zařízení nachází neizolované nebezpečné napětí, které může být dostatečně velké, aby představovalo nebezpečí úrazu elektrickým proudem.



Symbol vykřičníku v rovnostranném trojúhelníku upozorňuje uživatele na pokyny týkající se provozu a údržby (servisu) zařízení, které se nacházejí v dokumentech doprovázejících spotřebič.

### POZOR

PRO SNÍŽENÍ NEBEZPEČÍ POŽÁRU ČI ÚRAZU ELEKTRICKÝM PROUDEM NEVYSTAVUJTE TOTO ZAŘÍZENÍ VLIVŮM DEŠTĚ ČI VLHKOSTI. Neotevírejte skříň přístroje. Servis přenechejte kvalifikovanému servisnímu personálu.

**Nesmí dojít k postříkání či pokapání přístroje tekutinami. Na přístroj nesmí být umístěny předměty naplněné tekutinou, např. vázy.**

### Pozor

Neinstalujte přístroj v omezeném prostoru jako je např. přihrádka v knihovně či podobný prostor.

### UPOZORNĚNÍ

Jiné použití ovládacích prvků a nastavení než je uvedeno v tomto návodu nebo nedodržení zde uvedených postupů může způsobit ohrožení nebezpečným zářením.

Laserová část tohoto výrobku je schopna vyprodukovat záření přesahující limit pro Třídu 1.

**CAUTION:** INVISIBLE LASER RADIATION WHEN OPEN AND INTERLOCKS DEFEATED. AVOID EXPOSURE TO BEAM.

**VARNING:** OSYNLIG LASERSTRÅLNING NÄR DENNA DEL ÄR ÖPPNAD STRÅLEN ÄR FARLIG.

**Attention:** Quand l'appareil est ouvert, ne pas s'exposer aux radiations invisibles du faisceau laser.

Tento štítek se nachází na vnitřní části přístroje.

<b>CLASS 1</b>	<b>LASER PRODUCT</b>
<b>KLASSE 1</b>	<b>LASER PRODUKT</b>
<b>LUOKAN 1</b>	<b>LASER LAITE</b>
<b>KLASS 1</b>	<b>LASER APPARAT</b>
<b>CLASSE 1</b>	<b>PRODUIT LASER</b>

Tento přehrávač CD je klasifikován jako Laserový výrobek třídy 1. Nálepka CLASS 1 LASER PRODUCT "Laserový výrobek Třída 1" se nachází na vnější části přístroje.



CE Tento výrobek je vyroben ve shodě s požadavky na radiové rušení dle směrnic EU 89/336/EEC, 93/68/EEC a 73/23/EEC.

## ÚVOD

Bezpečnostní pokyny	2
Obsah	3
<b>Před použitím</b>	<b>4</b>
Bezpečnostní pokyny	4
Poznámky k manipulaci s CD	4
Poznámky k dálkovému ovládní	4
Poznámky ke kazetám	4
<b>Čelní panel/zadní panel</b>	<b>5</b>
<b>Dálkové ovládní</b>	<b>6</b>
<b>Displej</b>	<b>7</b>
<b>Připojení</b>	<b>8</b>
Připojení reproduktorů	8
Připojení antény	8

## PŘED UVEDENÍM DO PROVOZU

<b>Nastavení audiosoustavy</b>	<b>9-11</b>
Nastavení provozního napětí (volitelné)	9
Nastavení hodin	9
Nastavení hlasitosti	9
Seřízení kvality zvuku	9
Funkce SLEEP	9
Funkce MUTE	10
Funkce SURROUND	10
Systém XDSS (Extreme Dynamic Sound System)	10
REŽIM DISPLEJE	10
REGULACE OSVĚTLENÍ	10
DEMO (UKÁZKA)	10
OAO (akustická optimalizace polohy)	10
Funkce TIMER	11
<b>Pomocné funkce</b>	<b>11</b>
<b>Funkce RDS –VOLITELNÉ</b>	<b>12</b>
Informace o RDS	12
Vyhledání programu (PTY)	12



## PROVOZ

<b>Předvolenie rozhlasových stanic</b>	<b>13</b>
<b>Poslouchání rozhlasového vysílání</b>	<b>13</b>
<b>Přehrávání magnetofonové kazety</b>	<b>14</b>
Základní přehrávání	14
Zastavení přehrávání	14
Vynulování ukazatele doby přehrávání	14
Rychlé přehrávání zpět nebo vpřed	14
Nahrávání	14
<b>Nahrávání</b>	<b>14</b>
Základní nastavení	14
Nahrávání z rádia, CD nebo přidaného zařízení	14
Synchronizované nahrávání z CD na kazetu	14
<b>Přehrávání CD</b>	<b>15-16</b>
Základní přehrávání	15
Přerušování přehrávání	15
Zastavení přehrávání	15
Přeskočení stopy	15
Prohledávání skladby	15
Přeskočení na další disk	15
Přímá volba disku	15
Výměna disku při přehrávání	15
Kontrola informace o MP3 souboru	15
Opakované přehrávání	16
Přehrávání stop v náhodném pořadí	16
Programování pořadí nahrávek	16

## REFERENCE

<b>Odstraňování poruch</b>	<b>17</b>
<b>Doplňující informace</b>	<b>17</b>
<b>Technické údaje</b>	

### Vysvětlení symbolů použitých v tomto návodu

-  Upozorňuje na nebezpečí možnosti poškození zařízení samotného nebo způsobení jiných materiálních škod.
-  Upozorňuje na speciální provozní vlastnosti tohoto zařízení.
-  Uvozuje tipy a rady pro usnadnění ovládní.

## Bezpečnostní pokyny

### Manipulace se zařízením

#### Když transportujete zařízení

Přijde vhod originální obal a obalový materiál. Pro zajištění maximální ochrany zabalte zařízení tak, jak bylo zabaleno původně ve výrobním závodě.

#### Udržování povrchu zařízení v čistotě

V blízkosti zařízení nepoužívejte tekavé látky, jako jsou například prostředky na hubení hmyzu. Nenechávejte pryžové nebo plastové produkty po delší dobu v kontaktu se zařízením. Mohou na jeho povrchu zanechat stopy.

### Čištění zařízení

#### Čištění skříně zařízení

Používejte měkký, suchý hadřík. Jestliže je povrch silně znečištěn, použijte k jeho vyčištění měkký hadřík, lehce navlhčený slabým roztokem saponátu. Nepoužívejte silná rozpouštědla, jako je alkohol, benzín, nebo ředidla, protože ta mohou poškodit povrch skříně zařízení.

## Poznámky k manipulaci s CD

### Manipulace s kompaktním diskem

Nedotýkejte se té strany kompaktního disku, která je nosičem záznamu. Vždy uchopte disk na hranách tak, aby se prsty nedotýkaly povrchu. Nelepte na kompaktní disk papírky nebo lepicí pásky.

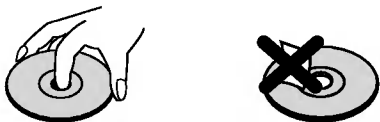

### Uchovávání kompaktního disku

Po přehrání uložte kompaktní disk do jeho obalu. Nevystavujte kompaktní disk přímému slunečnímu záření nebo působení zdrojů tepla a nenechávejte je v automobilu, který je zaparkován na přímém slunci, protože teplota v interiéru vozidla může výrazně stoupnout.

### Čištění kompaktního disku

Otisky prstů a prach na kompaktním disku mohou zapříčinit špatnou kvalitu obrazu a zkrácení zvuku. Před přehráváním otřete kompaktní disk čistým hadříkem. Postupujte při tom od středu ke stranám.



Nepoužívejte silná rozpouštědla jako je líh, benzín, ředidlo, komerční čistící prostředky nebo antistatické spreje určené pro analogová záznamová média.

## Poznámky k dálkovému ovládání

### Operační dosah dálkového ovládání

Nasměrujte dálkové ovládání na senzor dálkového ovládání a stiskněte zvolené tlačítko.

- **Vzdálenost:** Přibližně 23 stop (7 metrů) od čelní strany senzoru dálkového ovládání.
- **Úhel:** Přibližně 30° v každém směru od čelní strany senzoru dálkového ovládání.

### Baterie pro dálkové ovládání

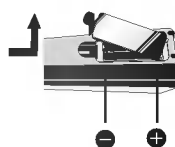

Demontujte kryt bateriové šachty na zadním konci dálkového ovládání a vložte dvě baterie R03 (typ AAA) tak, aby souhlasily jejich póly + a -.



**Pozor**

Nepoužívejte zároveň staré a nové baterie. Nikdy nepoužívejte současně různé typy baterií (standardní, alkalinové atd.).

## Poznámky ke kazetám

### Jak zabránit nechtěnému přemazání kazety

Odstranění výstupku(ů) na kazetě (pomocí malého šroubováku) zabrání nechtěnému přemazání obsahu kazety.

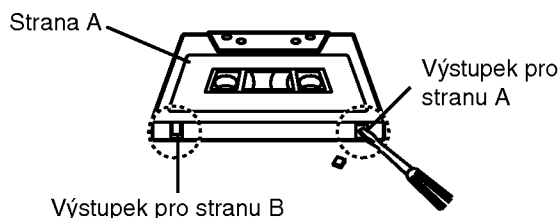

Chcete-li na kazetu znovu nahrávat, přelepte otvory lepicí páskou.

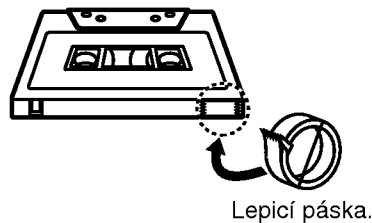

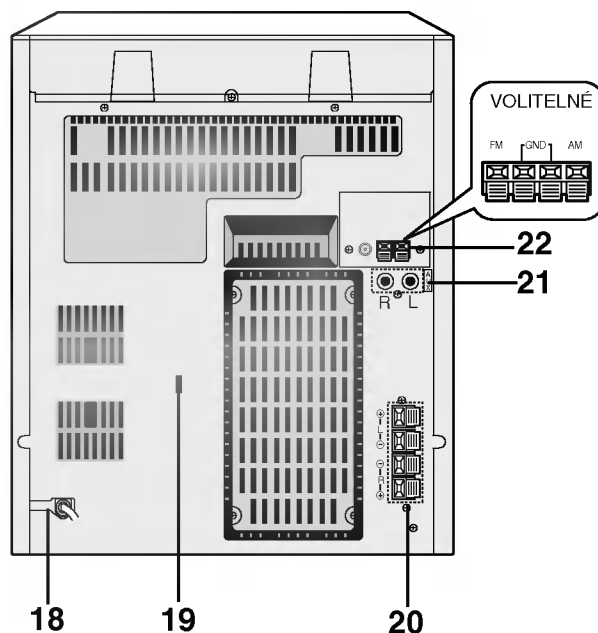
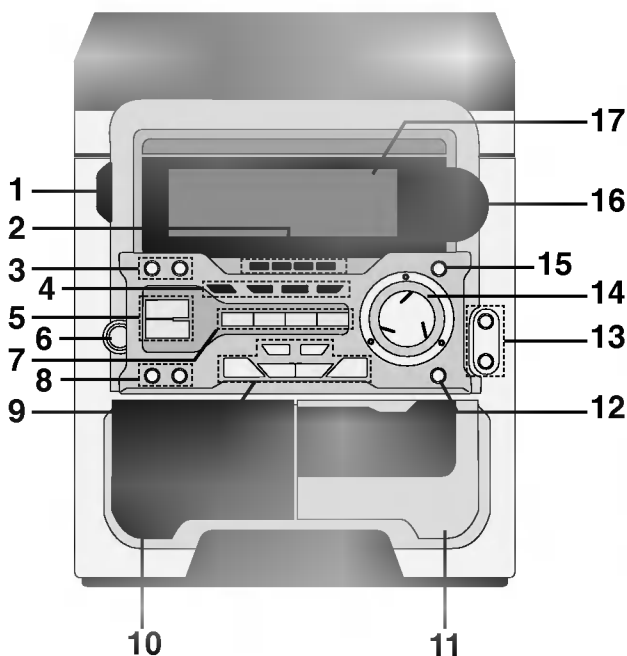

1. Hlavní vypínač (⏻ STANDBY/ON)
2. • Tlačítka přímého přehrávání disků (DISC 1, DISC 2, DISC 3)
  - Tlačítka přeskočení disku (DISC SKIP)
3. • Tlačítka CLOCK (hodiny)
  - Tlačítka TIMER (časovač)
4. • Tlačítka PLAY MODE (mód přehrávání) : VOLITELNÉ
  - Tlačítka DEMO : LM-M1040 (Stisknutím tlačítka **DEMO** v době, kdy je přístroj vypnut, spustíte předvádění funkcí přístroje na displeji. Předvádění zrušíte stisknutím tlačítka **POWER** nebo opětovným stisknutím tlačítka **DEMO**.)
    - Tlačítka XDSS
    - Tlačítka OAO button
5. • Tlačítka MODE/RIF/NOR-DUBB.
  - Tlačítka CD SYNC./HI-DUBB.
6. Zdířka pro sluchátka (PHONES) - Ø6.3mm
7. • Tlačítka TUNER(rádio)
  - Tlačítka CD/MP3
  - Tlačítka TAPE (kazeta)
  - Tlačítka AUX (externí zdroj signálu)
8. • Tlačítka PROG./MEMO. (program/paměť)
  - Tlačítka nulování počítadla [COUNTER RESET (COUNT.RESET)]
  - Tlačítka pauza CD/nastavení [CD PAUSE (CD II) /SET]
  - Tlačítka RDS (VOLITELNÉ)
9. • Tlačítka ■ STOP/CLEAR (zastavení/vymazání)
  - Nahrávání / pozastavení nahrávání (● REC/II)
  - Tlačítka PRESET UP/DOWN (přednastavené stanice)
  - Tlačítka PLAY (přehrávání) (▶)
  - Tlačítka REVERSE PLAY (přehrávání vzad) (◀) : volitelné
  - Tlačítka TUNING (ladění)
  - Tlačítka CD SKIP/SEARCH (přeskočení /vyhledávání) (◀◀◀ / ▶▶▶)
  - Tlačítka TAPE REWIND/FAST FORWARD (◀◀◀ / ▶▶▶) (rychlé přetáčení kazety zpět / vpřed)
10. Pozice otevření dvířek ▲ PUSH EJECT – Kazeta 1
11. Pozice otevření dvířek ▲ PUSH EJECT – Kazeta 2
12. Tlačítka EQUALIZER (EQ ekvalizér)
13. • Zdířka pro mikrofon (MIC) - Ø6.3mm : VOLITELNÉ
  - Ovladač úrovně vstupního signálu mikrofonu (MIC VOL.) : VOLITELNÉ
14. Multifunkční ovladač (MULTI JOG.)
15. Tlačítka otevření/zavření CD mechaniky (▲ OPEN/CLOSE)
16. Ovladač hlasitosti
17. Displej
18. Napájecí kabel
19. Volič napájecího napětí: VOLITELNÉ
20. Svorky reproduktorů
21. Konektory externího zvukového vstupu
22. Svorka pro anténu

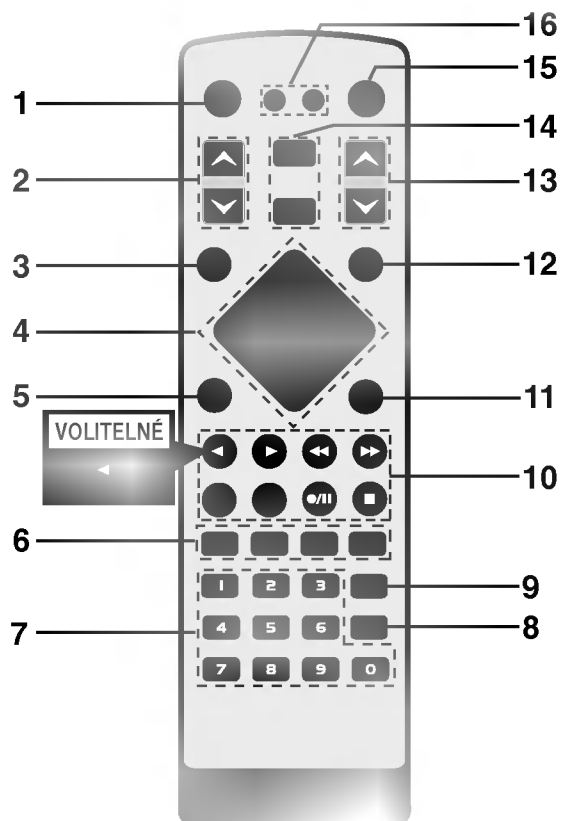

1. Hlavní vypínač (POWER)
2. Přednastavení PRESET(▼/▲)
3. Tlačítko CLOCK (hodiny)
4. Tlačítka CD FUNCTION (funkce CD)
  - Tlačítko CD PLAY/PAUSE (přehrávání/pauza) (▶/||)
  - Tlačítko CD STOP (zastavení ■)
  - Tlačítko CD SKIP/SEARCH (přeskočení stopy/vyhledávání) (|◀◀◀◀ / ▶▶▶▶|)
  - Tlačítko REPEAT (opakování)
5. Přeskočení disku (D.SKIP)
6. Zvukový vzorec ekvalizéru
  - Tlačítko EQ PATT.
  - Tlačítko XDSS
  - Tlačítko prostorového zvuku (SURR.)
  - Tlačítko OAO
7. ČÍSLICOVÉ tlačítka
8. Tlačítko zobrazení informace o MP3 souboru (Mp3 Info)
9. Tlačítko RANDOM (NÁHODNÉ PŘEHRÁVÁNÍ)
10. Tlačítka funkce TAPE
  - Nahrávání / pozastavení nahrávání (●/||)
  - Přehrávání vpřed (▶)
  - Přehrávání vzad (◀): VOLITELNÉ
  - Zastavení pásky (■)
  - Rychlé přehrávání vpřed (▶▶)
  - Rychlé přehrávání vzad (◀◀)
  - Volba mechaniky 1/2
11. Tlačítko PROGRAM
12. Plánované vypnutí SLEEP
13. Nastavení hlasitosti (VOLUME ▼/▲)
14. • Tlačítko přídavného zařízení AUX
  - Tlačítko tuner/pásmo TUNER / BAND
15. Ztlumení zvuku MUTE
16. • Tlačítko DISP.MODE (REŽIM ZOBRAZENÍ): LM-M1040
  - Tlačítko DIMMER (STMÍVAČ)

-LM-M1040

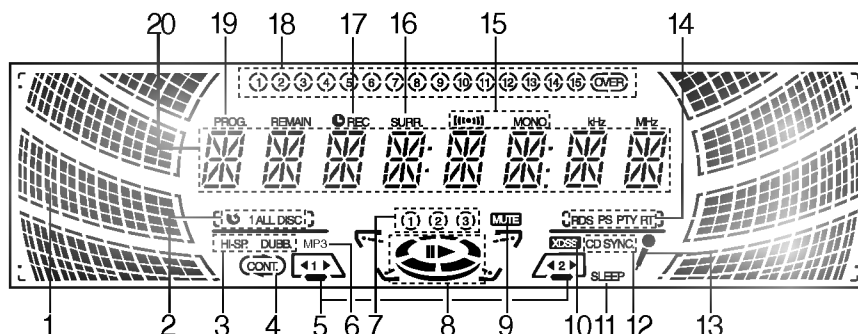

- |   |  |
|---|--|
| 1. Indikátor LEVEL METER (MĚŘIČ ÚROVNĚ)                             | 12. Ukazatel SYNCHRONIZOVANÉHO NAHRÁVÁNÍ CD                      |
| 2. Ukazatelé OPAKOVANÉHO PŘEHRÁVÁNÍ CD                              | 13. Ukazatel MIKROFONU : VOLITELNÉ                               |
| 3. Ukazatelé RYCHLOSTI KOPÍROVÁNÍ                                   | 14. Ukazatel funkce RDS : VOLITELNÉ                              |
| 4. Ukazatel REŽIMU PŘEHRÁVÁNÍ: volitelné                            | 15. Ukazatel PŘÍJMU STEREOFONNÍHO ROZHL. VYSÍLÁNÍ V PÁSMU FM     |
| 5. • Ukazatelé KAZETOVÉ MECHANIKY                                   | 16. Ukazatel funkce SURROUND                                     |
| • Indikátory TAPE PLAY DIRECTION (SMĚR PŘEHRÁVÁNÍ PÁSKY): VOLITELNÉ | 17. • Indikátor TIMER  |
| 6. Ukazatel MP3   | • Indikátor RECORD/RECORD PAUSE (NAHRÁVÁNÍ/POZASTAVIT NAHRÁVÁNÍ) |
| 7. Ukazatel čísla DISKU   | 18. Ukazatel STOPY   |
| 8. Ukazatelé PŘEHRÁVÁNÍ/POZASTAVENÍ                                 | 19. Ukazatel PROGRAMU  |
| 9. Ukazatel VYPNUTÍ ZVUKU   | 20. Indikátor FUNCTION (FUNKCE)                                  |
| 10. Ukazatel funkce XDSS  |  |
| 11. Ukazatel funkce AUTOMATICKÉHO VYPNUTÍ (SLEEP)                   |  |

-LM-M540/340

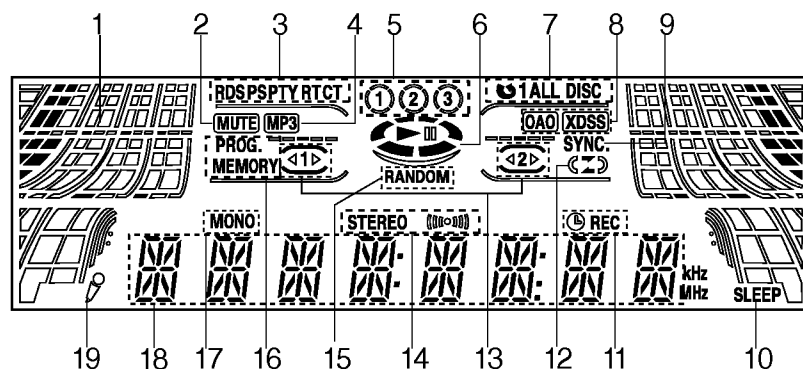

- |  |   |
|--|---|
| 1. Indikátor LEVEL METER (MĚŘIČ ÚROVNĚ)                          | 12. Ukazatel REŽIMU PŘEHRÁVÁNÍ: volitelné                           |
| 2. Ukazatel VYPNUTÍ ZVUKU  | 13. • Ukazatelé KAZETOVÉ MECHANIKY                                  |
| 3. Ukazatel funkce RDS : VOLITELNÉ                               | • Indikátory TAPE PLAY DIRECTION (SMĚR PŘEHRÁVÁNÍ PÁSKY): VOLITELNÉ |
| 4. Ukazatel MP3  | 14. Ukazatel PŘÍJMU STEREOFONNÍHO ROZHL. VYSÍLÁNÍ V PÁSMU FM        |
| 5. Ukazatel čísla DISKU  | 15. Indikátor RANDOM  |
| 6. Ukazatelé PŘEHRÁVÁNÍ/POZASTAVENÍ                              | 16. • Ukazatel PROGRAMU   |
| 7. Ukazatelé OPAKOVANÉHO PŘEHRÁVÁNÍ CD                           | • Indikátor MEMORY (PAMĚŤ)  |
| 8. • Ukazatel funkce XDSS  | 17. Indikátor FM MONO RECEIVING                                     |
| • Ukazatel funkce OAO  | 18. Indikátor FUNCTION (FUNKCE)                                     |
| 9. Ukazatel SYNCHRONIZOVANÉHO NAHRÁVÁNÍ CD                       | 19. Ukazatel MIKROFONU : VOLITELNÉ                                  |
| 10. Ukazatel funkce AUTOMATICKÉHO VYPNUTÍ (SLEEP)                |   |
| 11. • Indikátor TIMER  |   |
| • Indikátor RECORD/RECORD PAUSE (NAHRÁVÁNÍ/POZASTAVIT NAHRÁVÁNÍ) |   |

## Připojení reproduktorů

Připojte kabely reproduktorů k příslušným výstupům.

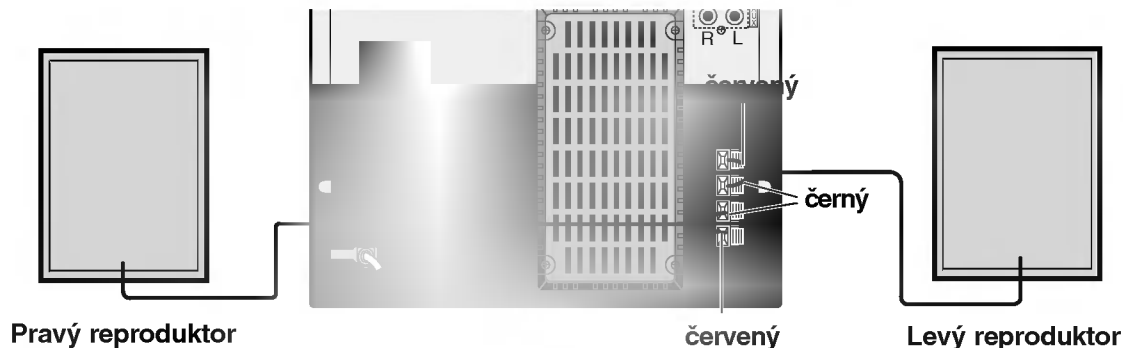

### **N** Upozornění

- Ujistěte se, že reproduktorové kabely jsou zapojeny do příslušných zdířek na zařízení: + do + a – do –. Jestliže budou kabely zapojeny nesprávně, bude zvuk zkreslený a bude chybět báse.
- Jestliže použijete přední reproduktory s nízkým maximálním vstupním výkonem, počínejte si při nastavování hlasitosti opatrně, aby nedošlo k nadměrnému výkonovému zatížení reproduktorů.
- Neodnímejte přední kryt dodávaných reproduktorů.

## Připojení antény

Připojte dodávané antény pro příjem rozhlasového vysílání v pásmu velmi krátkých a středních vln (FM/AM).

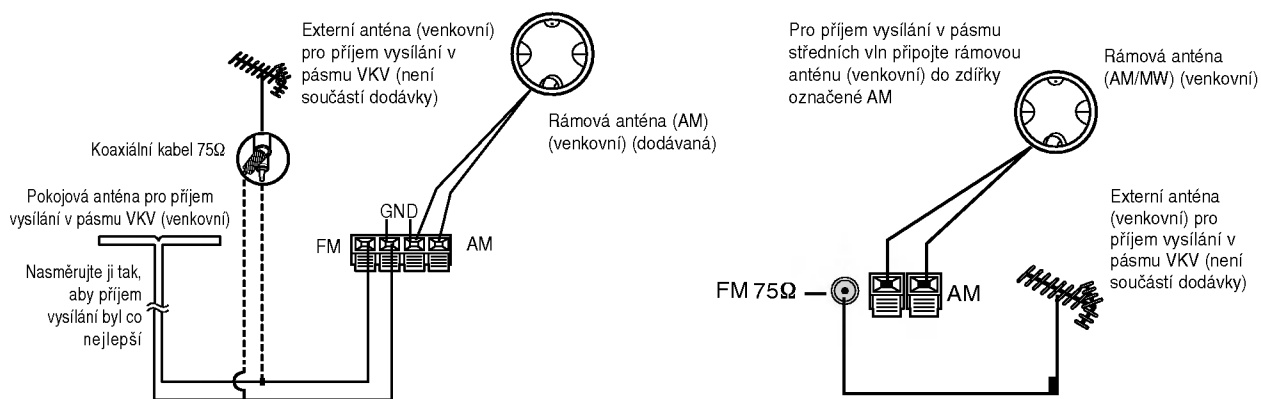

### **N** Upozornění

- K zamezení nárůstu šumu umístěte rámovou anténu pro příjem vysílání v pásmu středních vln v dostatečné vzdálenosti od zařízení a dalších komponentů.
- Zajistěte, aby drátová anténa pro příjem vysílání v pásmu VKV byla zcela rozvinuta.
- Po připojení antény pro příjem vysílání v pásmu VKV ji instalujte tak, aby byla pokud možno co nejvíce v horizontální poloze.



## Nastavení provozního napětí (volitelné)

Jestliže je Vaše zařízení vybaveno přepínačem provozního napětí, umístěným na zadní straně, zajistěte, aby před připojením síťového kabelu byl tento přepínač nastaven na hodnotu napětí, které je ve vaší oblasti používáno.

## Nastavení hodin

**1** Stiskněte **CLOCK**.  
(Jestliže je třeba hodiny seřadit, stiskněte tlačítko **CLOCK** a podržte jej stlačené po dobu delší než 2 sekundy.)  
- Hodiny začnou blikat.

**2** Tlačítka **PRESET DOWN/UP** nebo multifunkčním otočným ovladačem vyberte 12ti nebo 24 hodinový cyklus.



(12-hodinový)



nebo

(24-hodinový)

**3** Stiskněte tlačítko **SET** pro potvrzení zvoleného zobrazovacího režimu.

**4** Tlačítka **PRESET DOWN/UP** nebo multifunkčním otočným ovladačem nastavte správný hodinový údaj.

**5** Stiskněte tlačítko **SET**.

**6** Tlačítka **PRESET DOWN/UP** nebo multifunkčním otočným ovladačem nastavte správný minutový údaj.

**7** Stiskněte **SET** a na displeji se zobrazí správný časový údaj.

**8** Pro zobrazení časového údaje kdykoliv stiskněte tlačítko **CLOCK** na dobu zhruba 3 sekund.

## Nastavení hlasitosti

- **OTOČNÝ OVLADAČ HLASITOSTI** otáčejte ve směru pohybu hodinových ručiček, jestliže chcete hlasitost zvýšit, nebo proti směru pohybu hodinových ručiček, jestliže ji chcete naopak zmenšit
- Pomocí tlačítka **VOLUME (▲)** na dálkovém ovládání hlasitost reprodukce zvýšíte, pomocí tlačítka **VOLUME (▼)** ji pak snížíte.

## Seřízení kvality zvuku

### • **K aktivaci stereofonní reprodukce**

Požadovaný zvukový režim zvolíte tlačítkem **EQ PATT.** na dálkovém ovládání nebo tlačítkem **EQ** na čelním panelu.

Po každém stisknutí tlačítka se požadovaný zvukový režim změní v následujícím pořadí.

#### -LM-M1040

FLAT → ROCK → POP → VOCAL  
↑  
SAMBA ← SALSA ← JAZZ ← CLASSIC  
↓

#### -LM-M540/M340

FLAT → ROCK → POP → CLASSIC

### • **Zdířka pro připojení sluchátek**

Zastrčte konektor stereofonních sluchátek (∅ 6.3 mm) do zdířky pro sluchátka.

Jakmile připojíte sluchátka (nejsou součástí dodávky), reproduktory se automaticky odpojí.

## Funkce SLEEP

Jestliže je použit časový spínač funkce **SLEEP**, dojde po uplynutí stanoveného času k automatickému vypnutí zařízení.

**1** Pro stanovení doby, která uplyne do vypnutí zařízení, stiskněte tlačítko **SLEEP**.

Na displeji se na dobu přibližně 5 sekund objeví **SLEEP 90**. To znamená, že systém se automaticky vypne po uplynutí 90 minut. Každým stisknutím tlačítka se doba do vypnutí zařízení sníží o 10 minut, tzn. 80 ... 70 ... atd.

Zvolte si čas, po jehož uplynutí se má zařízení vypnout.

**2** Kontrola doby, která zbývá do vypnutí zařízení.

Jestliže je funkce **SLEEP** aktivní, krátce stiskněte tlačítko **SLEEP**. Čas, který zbývá do vypnutí zařízení, se na dobu přibližně 5 sekund zobrazí na displeji.

### **Upozornění**

Jestliže stisknete tlačítko **SLEEP** v době, kdy je zbývajícím časem zobrazen, dojde k vynulování doby zbývajícím pro vypnutí.

### **Zrušení režimu automatického vypnutí**

Jestliže si přejete zrušení této funkce, stiskávejte opakovaně tlačítko **SLEEP** tak dlouho, než se objeví **SLEEP 10**, a pak stiskněte ještě jednou tlačítko **SLEEP** v době, kdy je zobrazena **SLEEP 10**.



## Funkce TIMER

Hodiny lze nastavit u zapnuté i vypnuté hlavní jednotky. Funkce TIMER (časovač) umožňuje časované zapnutí a vypnutí poslechu a nahrávání rádia, přehrávání a nahrávání CD, kazety nebo externího zdroje zvuku.

- 1** Stiskněte CLOCK a zkontrolujte čas.

### Poznámka

Pokud nejsou nastaveny hodiny CLOCK, funkce časovače nefunguje.

- 2** Stiskem TIMER zapněte režim nastavení časovače.

Na displeji postupně blikají indikátory TUNER-CD-TAPE.

### Poznámka

Pokud chcete změnit dříve nastavený časovač, stiskněte a déle než 2 vteřiny držte tlačítko TIMER.

- Na displeji se objeví hodnoty dříve nastaveného časovače a indikátor TIMER.

- 3** Stiskněte SET, dokud bliká požadovaná funkce.

- 4**
  - 1. a.** Pokud vyberete funkci TUNER (rádio), na displeji střídavě blikají po dobu asi 3 vteřin indikátory "PLAY" a "REC".  
Indikátor "PLAY" : Pouze poslech rádia  
Indikátor "REC" : Poslech i nahrávání rádia.
  - b.** Tlačítka PRESET DOWN/UP nebo multifunkčním otočným ovladačem vyberte číslo přednastavené stanice a stiskněte SET.

- Na displeji se na asi 0,5 vteřiny objeví indikátor "ON TIME" a potom zmizí.

- 2.** Zvolíte-li funkci CD nebo TAPE,

- Na cca 0,5 sekundy se na displeji zobrazí ukazatel "ON TIME" a poté zmizí.

- 5** Tlačítka PRESET DOWN/UP nebo multifunkčním otočným ovladačem nastavte hodinu zapnutí.

- 6** Stiskem SET potvrdíte hodinový údaj času zapnutí.

- 7** Tlačítka PRESET DOWN/UP nebo multifunkčním otočným ovladačem nastavte minutový údaj pro zapnutí.

- 8** Stiskem SET potvrdíte minutový údaj času zapnutí.

Na displeji se na asi 0,5 vteřiny objeví indikátor "OFF TIME" a potom zmizí.

- 9** Tlačítka PRESET DOWN/UP nebo multifunkčním otočným ovladačem nastavte hodinu vypnutí.

- 10** Stiskem SET potvrdíte hodinový údaj času vypnutí.

- 11** Tlačítka PRESET DOWN/UP nebo multifunkčním otočným ovladačem nastavte minutový údaj pro vypnutí.

- 12** Stiskněte SET.

- 13** Tlačítka PRESET DOWN/UP nebo multifunkčním otočným ovladačem nastavte požadovanou hlasitost.

- 14** Stiskněte SET.

Na displeji se objeví "⌚" (časovač) a nastavení časovače bylo dokončeno.

- 15** Vypněte systém.

Vybraná funkce se automaticky zapne a vypne v nastavených časech.

## Zkontrolování nebo zrušení časovače

Po každém stisknutí tlačítka TIMER (časovač) můžete vybrat nastavení nebo zrušení časovače. Můžete také zkontrolovat hodnoty nastaveného časovače.

Pro aktivování nebo zkontrolování časovače stiskněte tlačítko TIMER tak, aby se na displeji objevil indikátor "⌚".

Pro zrušení časovače stiskněte tlačítko TIMER tak, aby indikátor "⌚" na displeji zhasl.

- 1** Připojte externí zdroj, např. TV nebo VCR, prostřednictvím zdířky AUX na zadní straně.

- 2** Stiskněte tlačítko AUX.

## Upozornění

Z externího zdroje můžete rovněž nahrávat, k tomu viz sekce Nahrávání.

## Informace o RDS

Tento přístroj je vybaven funkcí RDS (Radio Data System), která k rozhlasovému vysílání v pásmu FM připojuje široké spektrum informací. Tento systém se v současné době používá v mnoha zemích a slouží k vysílání názvů stanic či informací o síti a dále k vysílání textových informací o typu programu dané stanice nebo o zvolené hudbě a o správném čase.

### Ladění RDS

Po vyladění stanice FM, jež vysílá data RDS, zařízení automaticky zobrazí název stanice a dále displej zobrazí ukazatel příjmu RDS a, pokud tyto informace vysílání obsahuje, rovněž ukazatel typu programu (PTY), textových zpráv (RT), přesného času (CT) a servisních programů RDS (PS).

### Možnosti zobrazení RDS

Systém RDS je schopen vysílat kromě názvu stanice, který se zobrazí ihned po naladění stanice, široké spektrum informací. V normálním režimu RDS displej zobrazuje název stanice, rozhlasovou síť nebo volací znaky. Stisknutím tlačítka **RDS** na předním panelu můžete přepínat zobrazení různých typů dat v následujícím pořadí:

(PS → FREQUENCY → PTY → RT → CT)

- **PTY (rozpoznávání typu programu)** – Na displeji se zobrazí typ programu.
- **RT (rozpoznávání názvu stanice)** – Na displeji se zobrazí název stanice.
- **CT (čas je kontrolován kanálem)** – Jednotka přijímá aktuální čas a zobrazuje jej na displeji
- **PS (název programové služby)** – Na displeji se zobrazí název programu.

### Poznámky

- Některé RDS stanice nepodporují všechny tyto funkce. Nejsou-li vysílána data potřebná pro zvolený režim, displej zobrazí zprávu **PTY NONE**, **RT NONE**, **CT NONE**, **PS NONE**.

## Vyhledání programu (PTY)

Hlavní předností RDS je možnost označení programu informací o typu programu (PTY), jež určuje typ vysílaného obsahu. Následující tabulka uvádí zkratky používané pro označení doplněné o vysvětlení jejich významu.

NEWS	zpravodajství
AFFAIRS	společenské události
INFO	informace
SPORT	sport
EDUCATE	vzdělávání
DRAMA	divadlo
CULTURE	kultura
SCIENCE	věda
VARIED	různé mluvené pořady
POP M	populární hudba
ROCK M	rocková hudba
EASY M	poslechová hudba
LIGHT M	klasická hudba
CLASSICS	vážná klasická hudba
OTHER M	jiná hudba
WEATHER	informace o počasí
FINANCE	finanční programy
CHILDREN	dětské programy
SOCIAL	programy o společenském dění
RELIGION	náboženská vysílání
PHONE IN	programy s možností telefonické účasti
TRAVEL	cestování a turistika
LEISURE	volný čas a záliby
JAZZ	jazzová hudba
COUNTRY	hudba country
NATION M	etnická hudba
OLDIES	hudební šlágry
FOLK M	folková hudba
DOCUMENT	dokumentární programy
TEST	výstražný testovací vzkaz stanice
ALARM 1	výstražná informace

Určitý typ programu (PTY) můžete vyhledat následujícím způsobem:

- 1 Stisknutím tlačítka TUNER (nebo TUNER/BAND) zvolte příjem FM.**
- 2 Tlačítkem TUNING zvolte požadovanou stanici.** Je-li přijímáno vysílání RDS, displej po zobrazení ukazatele RDS zobrazí název stanice (PS).
- 3 Tlačítkem RDS zvolte režim PTY.**
- 4 Určitý typ programu PTY vyhledáte stisknutím tlačítka PRESET DOWN/UP. Tlačítko je zapotřebí stisknout, dokud se zobrazuje posledně zvolený typ programu. Stisknutím tlačítka prohlídnete seznam dostupných typů programů PTY.**
- 5 Do 5 sekund po zvolení PTY stiskněte tlačítko <<<< / >>>>.** Zařízení se přepne do režimu automatického vyhledávání a pokusí se nalézt další stanici s přípustnou intenzitou přijímaného signálu, jež odpovídá požadovanému typu programu.

Do paměti můžete uložit 50 rozhlasových stanic vysílajících v pásmu VKV (FM) a SV (AM). Před zahájením ladění se ujistěte, že hlasitost je nastavena na minimum.

## 1 Tlačítkem TUNER (nebo TUNER/BAND) zvolte požadované pásmo (AM nebo FM).

Při každém stisknutí tohoto tlačítka se střídavě přepínají rozsahy AM a FM.

## 2 Stiskněte tlačítka ladění TUNING na čelním panelu, až se začne měnit indikátor frekvence na displeji.

### Upozornění

#### • Automatické ladění

Použijte tlačítka TUNING.

- Vyhledávání se samo zastaví, jakmile dojde k naladění stanice.

#### • Ruční ladění

Použijte otočný přepínač (MULTI JOG.).

## 3 Stiskněte tlačítko PROG./MEMO. na čelním panelu.

Displej zobrazí číslo předvolby.

## 4 Pomocí tlačítka PRESET (nebo PRESET (▼/▲) na dálkovém ovládacím) si vyberte číslo pozice v paměti, které chcete.

## 5 Stiskněte tlačítko PROG./MEMO. na čelním panelu.

- Stanice je uložena v paměti.

## 6 Opakujte kroky 2 až 5 pro uložení dalších stanic do paměti.

### Vymazání všech rozhlasových stanic uložených do paměti

Stiskněte a podržte tlačítko PROG./MEMO. na čelním panelu na cca dvě sekundy. Displej zobrazí nápis „CLEAR“. Poté stisknutím tlačítka CLEAR stanice vymažete.

#### Pro vaši informaci

Jestliže už jsou zadány všechny rozhlasové stanice, objeví se na displeji na okamžik sdělení FULL a pak začne přednastavené číslo blikat. Chcete-li toto číslo předvolby změnit, postupujte podle kroků 4-5.

### Vyvolání předvolby

Stiskněte a podržte stisknuté tlačítka PRESET (nebo PRESET (▼/▲) na dálkovém ovládacím), dokud se neobjeví číslo předvolby nebo toto tlačítko stiskávejte opakovaně.

## 1 Tlačítkem TUNER (nebo TUNER/BAND) zvolte požadované pásmo (AM nebo FM).

Při každém stisknutí tohoto tlačítka se střídavě přepínají rozsahy AM a FM.  
Je naladěna naposledy poslouchaná rozhlasová stanice.

## 2 Pomocí opakovaného stiskávání tlačítka PRESET (nebo PRESET (▼/▲) na dálkovém ovládacím) si zvolte požadovanou předvolbu rozhlasové stanice uložené v paměti.

- Každé stisknutí tlačítka způsobí přeladění o jednu stanici.

## 3 Nastavte úroveň hlasitosti pomocí Otočný ovladač hlasitosti (nebo pomocí tlačítka VOLUME (▼/▲) na dálkovém ovládacím).

### Poslech rozhlasových stanic, které nejsou uloženy v paměti

- Použijte manuální nebo automatické ladění, popsané v kroku 2.
- Pro automatické ladění stiskněte a držte stisknuté tlačítko TUNING na čelním panelu.

### Vypnutí radiopřijímače

Stiskněte tlačítko POWER, jestliže chcete radiopřijímač vypnout nebo zvolit jiný režim provozu (CD/MP3, TAPE nebo AUX).

#### Pro Vaši informaci

- Jestliže je při poslechu vysílání rozhlasové stanice v pásmu VKV slyšet šum .  
Stiskněte tlačítko MODE/RIF tak, aby z displeje zmizelo „STEREO“. Dojde ke ztrátě stereo-efektu, ale příjem se zlepší. Chcete-li opět aktivovat stereo-efekt, stiskněte tlačítko MODE/RIF znovu.
- Zlepšení příjmu vysílání  
Změňte pozici dodávané antény.

### Upozornění

- Použijte tlačítko MODE/RIF (Radio Interference Filter = filtr proti rušení rádiového příjmu) k přepnutí na režim MONO, jestliže je stereofonní příjem rušen šumem.
- Při nahrávání rozhlasového vysílání v pásmu středních vln (AM) nebo dlouhých vln může dojít k výskytu zázračného šumu. Jestliže se tak stane, stiskněte tlačítko MODE/RIF ještě jednou.

## Základní přehrávání

- 1** Stiskem TAPE 1/2 vyberte kazetový přehrávač 1 nebo 2 (TAPE 1 nebo TAPE 2).  
(Na displeji se zobrazí ukazatel "NO TAPE".)
- 2** Stiskem tlačítka PUSH EJECT otevřete mechaniku TAPE 1 (nebo TAPE 2).
- 3** Kazetu (-y) vložte páskou směrem dolů a mechaniku (-y) zavřete.
- 4** Stiskněte tlačítko přehrávání PLAY () nebo : VOLITELNĚ).

### Funkce AUTOSTOP (TAPE 1/2)

Po aktivaci zářky AUTOSTOP hraje pouze přední strana, zařízení se automaticky zastaví.

### Funkce AUTOREVERSE (TAPE 2): VOLITELNĚ

Můžete si vybrat směr, ve kterém se kazeta má přehrávat, pomocí tlačítka PLAY MODE.

Stisk	Displeji	Funkce
jednou	nebo	Poté co se přehraje přední nebo zadní strana kazety, dojde k automatickému vypnutí.
dvakrát	nebo	Po přehrávání přední nebo zadní strany kazety dojde k automatickému vypnutí.
tříkrát	nebo	Poté, co se šestkrát opakovaně přehraje přední a zadní strana kazety, dojde k automatickému vypnutí.

## Zastavení přehrávání

Během přehrávání stiskněte STOP () / CLEAR na čelním panelu nebo TAPE STOP () na dálkovém ovládní.

## Vynulování ukazatele doby přehrávání

Během přehrávání stiskněte tlačítko COUNT. RESET. Na displeji se objeví doba přehrávání "TP 1 (nebo 2) – 0000".

## Rychlé přehrávání zpět nebo vpřed

Během přehrávání stiskněte / na čelním panelu nebo / na dálkovém ovládní a ve zvoleném místě stiskněte PLAY ().

## Nahrávání

Tato funkce se týká nahrávání z jedné kazety na druhou.

- 1** Stiskněte TAPE 1/2.
  - Mechanika č. 1 – vložte kazetu, kterou hodláte zkopírovat.
  - Mechanika č. 2 – vložte prázdnou kazetu.

### 2 Stiskněte NOR-/ HI-DUBB. dle tabulky.

Stisk	Displeji	Funkce
NOR-DUBB.	DUBB. (LM-M1040)	Nahrávání normální rychlostí
	NOR DUBB (LM-M540/340)	
HI-DUBB.	HI-SP. DUBB. (LM-M1040)	Nahrávání dvojnásobnou rychlostí
	HI DUBB (LM-M540/340)	

Chcete-li ukončit nahrávání, stiskněte STOP ().

Kazetu přetočte na místo, odkud chcete začít nahrávat. Používejte pouze běžné kazety. Nahrávat lze pouze na mechaniku č. 2.

## Basic Setting

- 1** Stiskněte CD/MP3 nebo TUNER (nebo TUNER/BAND).
- 2** Otevřete kazetovou mechaniku č. 2 a vložte do ní prázdnou kazetu.  
Nastavení směru nahrávání: VOLITELNĚ  
Opakovaným stiskem tlačítka PLAY MODE nastavte směr nahrávání.

## Nahrávání z rádia, CD nebo přidaného zařízení

- 1** Na čelním panelu stiskněte REC/II. Bliká "REC" a kazeta je pozastavena.
- 2** Na čelním panelu stiskněte tlačítko PLAY (). Spustí se nahrávání.

## Přerušování nahrávání

Nahrávání přerušíte stiskem tlačítka REC/II na čelním panelu nebo tlačítka / II na dálkovém ovládní. Na displeji bliká "REC".

## Ukončení nahrávání

Stiskněte tlačítko TAPE STOP ().

## Synchronizované nahrávání z CD na kazetu

Funkce synchronizovaného nahrávání z CD přehraje kompletní CD a naprogramované tituly automaticky na magnetofonovou kazetu.



- 1** Stiskněte tlačítko CD SYNC. v režimu stop. "REC" bliká a na displeji se zobrazí "CD SYNC.". (SYNC. : LM-M540/340)

### 2 Synchronizovaný záznam je automaticky zahájen po uplynutí přibližně 7 sekund.

#### Upozornění

- Jestliže chcete nahrát jen vybraný titul, zvolte si jej pomocí funkce / ještě před zahájením synchronizovaného nahrávání z CD.



## Základní přehrávání

- 1** Stiskem hlavního tlačítka  STANDBY/ON přístroj zapnete.
- 2** Stiskem tlačítka CD/MP3 na čelním panelu zapnete mód přehrávání CD. Není-li v zásobníku na CD vložen žádný disk, na displeji se zobrazí ukazatel "NO DISC".
- 3** Stiskněte CD OPEN/CLOSE () OPEN/CLOSE) a vložte do zásobníku disk. Nejdříve se přehrává disk na levé straně (DISC 1).



### Upozornění

Chcete-li přehrávat disk o průměru 8 cm (3 palce), vložte jej na vnitřní okružní mechaniku.

- 4** Zásobník uzavřete stiskem tlačítka CD OPEN/CLOSE () OPEN/CLOSE). Audio CD: na displeji se zobrazí nápis "READING", a potom i celkový počet stop a doba přehrávání. MP3 CD: na displeji se zobrazí nápis "READING", a potom i celkový počet souborů.
- 5** Stiskněte PLAY () na čelním panelu nebo CD PLAY () na dálkovém ovládacím. Audio CD nebo MP3 CD lze přehrát i pomocí ČÍSLICOVÝCH tlačítek.

## Přerušování přehrávání



Během přehrávání stiskněte CD PAUSE () na čelním panelu nebo CD PLAY/PAUSE () na dálkovém ovládacím.

Chcete-li pokračovat v přehrávání, stiskněte znovu toto tlačítko.





## Zastavení přehrávání

Během přehrávání stiskněte STOP () / CLEAR na čelním panelu nebo CD STOP () na dálkovém ovládacím.

## Přeskočení stopy

- Stiskem tlačítka  přeskočíte na další stopu.
- Pokud během přehrávání jednou stisknete  , přehrávač se vrátí na začátek přehrávané stopy. Každým dalším stisknutím přeskočíte jednu stopu

## Prohledávání skladby

Během přehrávání stiskněte a držte tlačítko   /   na dálkovém ovládacím a ve zvoleném místě je uvolněte.

### Poznámky

Tato funkce není k dispozici pro přehrávání souborů MP3.

## Přeskočení na další disk



Během přehrávání nebo při zastaveném přehrávání stiskněte tlačítko DISC SKIP na čelním panelu nebo D.SKIP na dálkovém ovládacím.

## Přímá volba disku

Během přehrávání nebo při zastaveném přehrávání stiskněte tlačítko DISC 1, DISC 2 nebo DISC 3. Stisknete-li DISC 1-3 dříve než disk přehráváte, přístroj začne automaticky disk přehrávat.

## Výměna disku při přehrávání

Při přehrávání jednoho CD můžete zásobník na CD otevřít a zkontrolovat, jaká CD mají být přehrávána, a tyto disky můžete vyměnit, aniž byste při tom přerušili přehrávání aktuálního disku.

- 1** Stiskněte tlačítko CD OPEN/CLOSE () OPEN/CLOSE). Otevře se zásobník na CD a objeví se dva disky. Pokud přístroj právě jeden disk přehrává, nedojde k přerušení.
- 2** Vyměňte disky ze zásobníku za jiné. Po právě přehrávaném disku přehraje přístroj CD vložené do levého zásobníku, po něm pak CD vložené do pravého zásobníku.
- 3** Stiskněte tlačítko CD OPEN/CLOSE () OPEN/CLOSE). Dvířka CD se zasunou.

### Poznámky

- Do jednoho zásobníku nekládejte více než jeden kompaktní disk.
- Dvířka CD nezavírejte tlakem na zásobník s disky. Mohlo by dojít k poškození přístroje.

## Kontrola informace o MP3 souboru

Po dobu přehrávání MP3 souboru stiskněte tlačítko MP3 Info.

- Na displeji se zobrazí informace (skladba, autor nebo album) o MP3 souboru.
- V případě, že chybí informace o MP3 souboru, se na displeji objeví indikace "NO ID3 TAG".

### Poznámka

- Tento přístroj může přehrávat CD-R nebo CD-RW, obsahující audio záznamy nebo MP3 soubory.
- Název souboru MP3 a značky ID3 TAG musí být v angličtině.

## Opakované přehrávání

### Opakované přehrávání jedné stopy

V průběhu přehrávání jednou stiskněte tlačítko **REPEAT**.

- Na displeji se zobrazí "1".

### Opakované přehrávání jednoho CD

V průběhu přehrávání dvakrát stiskněte tlačítko **REPEAT**.

- Na displeji se zobrazí "1 DISC".

### Opakované přehrávání všech stop

V průběhu přehrávání ještě jednou stiskněte tlačítko **REPEAT**.

- Na displeji se zobrazí "ALL DISC".

### Zrušení opakovaného přehrávání

- Několikrát stiskněte tlačítko **REPEAT**, dokud z displeje nezmizí ukazatel opakovaného přehrávání.

### Opakované přehrávání programu

• V průběhu přehrávání programu jednou stiskněte tlačítko **REPEAT**.

- Na displeji se zobrazí "1" (opakování jedné stopy).

• V průběhu přehrávání programu znovu stiskněte tlačítko **REPEAT**.

- Na displeji se zobrazí "ALL DISC" (opakování celého programu).

### Opakované náhodné přehrávání

• Během náhodného přehrávání stiskněte jednou tlačítko **REPEAT** (NÁHODNÉ PŘEHRÁVÁNÍ).

- V okně displeje se zobrazí nápis "1 DISC".  
(Opakované přehrávání jedné stopy.)

• Během náhodného přehrávání stiskněte znovu tlačítko **REPEAT** (NÁHODNÉ PŘEHRÁVÁNÍ).

- V okně displeje se zobrazí nápis "ALL DISC".  
(Opakované přehrávání všech stop.)

## Přehrávání stop v náhodném pořadí

**Během přehrávání stiskněte na dálkovém ovládacím tlačítko **RANDOM** (NÁHODNÉ PŘEHRÁVÁNÍ).**

Všechny stopy na disku CD budou přehrány v náhodném pořadí.

PŘÍKLAD) V okně displeje bude zobrazen nápis 5 R 00:20.

Indikátor čísla stopy
Indikátor <b>RANDOM</b> (NÁHODNÉ PŘEHRÁVÁNÍ)
Indikátor doby přehrávání

- V okně displeje se zobrazí nápis **RANDOM**.  
(LM-M540/340)

### Zrušení náhodného přehrávání

Dalším stisknutím tlačítka **RANDOM** (NÁHODNÉ PŘEHRÁVÁNÍ) obnovíte normální přehrávání disku CD.

## Programování pořadí nahrávek

Můžete si upravit pořadí přehrávání titulů na kompaktních discích a vytvořit si vlastní program. Program může obsahovat až 20 titulů.

**1** Při vypnutém přehrávání stiskněte **PROG./MEMO.** na čelním panelu nebo **PROGRAM** na dálkovém ovládacím.

**2** Disk vyberte stiskem tlačítka **DISC SKIP** nebo tlačítek přímé volby disků (**DISC 1/2/3**) na čelním panelu nebo **D.SKIP** na dálkovém ovládacím.

**3** Stopu disku vyberte tlačítky **CD SKIP/SEARCH** **◀◀ / ▶▶▶▶** na čelním panelu nebo na dálkovém ovládacím.

**4** Stiskněte **PROG./MEMO.** na čelním panelu nebo **PROGRAM** na dálkovém ovládacím.

**5** Opakujte kroky 1-4.

**6** Stiskněte **PLAY(▶)** na čelním panelu nebo **CD PLAY/PAUSE (▶/||)** na dálkovém ovládacím.

### Kontrola obsahu programu

V režimu Stop stiskněte tlačítko **PROG./MEMO.** (nebo **PROGRAM** na dálkovém ovládacím).

- Na displeji se zobrazí titul a číslo v programu.

### Vymazání obsahu programu

V režimu Stop stiskněte tlačítko **PROG./MEMO.** (nebo **PROGRAM** na dálkovém ovládacím). Poté stiskněte tlačítko **CLEAR** na čelním panelu nebo tlačítko **CD STOP(■)** na dálkovém ovládacím.

### Přidat titul do programu

1. Opakovaně stiskávejte tlačítko **PROG./MEMO.** (nebo **PROGRAM** na dálkovém ovládacím) v režimu Stop programu, až začne blikat "titul Number".

2. Zopakujte kroky 2 ~ 4.

### Modifikace obsahu programu

1. Opakovaným stiskáváním tlačítka **PROG./MEMO.** (nebo **PROGRAM** na dálkovém ovládacím) vyvolejte číslo v programu, které chcete modifikovat.

2. Zopakujte kroky 2 ~ 4.



Před kontaktováním servisního střediska se pokuste odstranit možnou příčinu závady podle následujícího návodu.

Příznak	Příčina	Odstranění
Žádný proud.	<ul style="list-style-type: none"> <li>Síťový kabel není zapojen.</li> </ul>	<ul style="list-style-type: none"> <li>Připojte síťový kabel řádně do zásuvky</li> </ul>
Žádný zvuk.	<ul style="list-style-type: none"> <li>Kabely audiosoustavy nejsou řádně zapojeny.</li> </ul>	<ul style="list-style-type: none"> <li>Připojte kabely řádně do zdířek.</li> </ul>
	<ul style="list-style-type: none"> <li>Napájení externího zdroje je vypnuto.</li> </ul>	<ul style="list-style-type: none"> <li>Zapněte externí zařízení.</li> </ul>
	<ul style="list-style-type: none"> <li>Kabel reproduktoru je zapojen do špatné svorky.</li> </ul>	<ul style="list-style-type: none"> <li>Připojte kabel reproduktoru do správné svorky a potom znovu zapněte soustavu tlačítkem POWER.</li> </ul>
Zařízení nezahájí přehrávání.	<ul style="list-style-type: none"> <li>Není vloženo žádné CD nebo kazeta.</li> </ul>	<ul style="list-style-type: none"> <li>Vložte CD nebo kazetu.</li> </ul>
	<ul style="list-style-type: none"> <li>Vložené CD nebo kazetu není možné přehrát.</li> </ul>	<ul style="list-style-type: none"> <li>Vložte CD nebo kazetu, které lze přehrát.</li> </ul>
	<ul style="list-style-type: none"> <li>Disk je vložen horní stranou dolů.</li> </ul>	<ul style="list-style-type: none"> <li>Obraťte disk nahranou stranou dolů.</li> </ul>
	<ul style="list-style-type: none"> <li>Disk není vložen do vedení.</li> </ul>	<ul style="list-style-type: none"> <li>Umístěte disk v mechanice správně do vedení.</li> </ul>
	<ul style="list-style-type: none"> <li>Disk je znečištěný.</li> </ul>	<ul style="list-style-type: none"> <li>Vyčistěte disk.</li> </ul>
Dálkové ovládání nepracuje správně.	<ul style="list-style-type: none"> <li>Dálkové ovládání není správně nasměrováno na senzor dálkového ovládání, který se nachází na zařízení.</li> </ul>	<ul style="list-style-type: none"> <li>Nasměrujte dálkové ovládání na senzor dálkového ovládání.</li> </ul>
	<ul style="list-style-type: none"> <li>Dálkové ovládání je příliš daleko od zařízení.</li> </ul>	<ul style="list-style-type: none"> <li>Používejte dálkové ovládání ve vzdálenosti do 23 stop (7 metrů).</li> </ul>
	<ul style="list-style-type: none"> <li>Na trase mezi dálkovým ovládáním a zařízením je překážka.</li> </ul>	<ul style="list-style-type: none"> <li>Odstraňte překážku.</li> </ul>
	<ul style="list-style-type: none"> <li>Baterie v dálkovém ovládání jsou vybité.</li> </ul>	<ul style="list-style-type: none"> <li>Nahradte vybité baterie novými.</li> </ul>

#### o MP3

- MP3 soubor obsahuje audio data, komprimované pomocí MPEG1 audio 3 soubor kódovacího schématu. Soubory s rozšířením ".mp3" označujeme jako "MP3 soubory".
- Tento přístroj nemůže přehrávat MP3 soubory, neobsahující rozšíření ".mp3".

#### Kompatibilita MP3 Disků s tímto přístrojem se omezuje na:

- Kmitočet impulsní modulace / 8 - 48kHz
- Rychlost přenosu / 8 - 320kbps
- Fyzický formát CD-R musí být "ISO 9660"
- V případě, že nahráváte MP3 soubory softwarem, který není schopen vytvořit systém souborů (FILE SYSTEM), např. "Direct-CD" a t.d., přístroj tyto soubory nemůže přehrát. Doporučujeme použít "Easy-CD Creator", který vytváří systém souborů ISO9660.

- Názvy souborů nesmí obsahovat více než 30 písmen a musí obsahovat rozšíření ".mp3". například "\*\*\*\*\*.MP3".
- Nepoužívejte speciálních znaků "/ : \* ? " < > " a t.d.
- I v případě, že celkový počet souborů na disku je větší než 1000, na displeji bude zobrazen do 999

#### O multi relaci (MULTI SESSION)

- Tato funkce rozeznává multi relační disk podle typu CD-ROM disku.  
např.) Jestliže v první relaci jsou obsaženy MP3 soubory, přístroj přehrává MP3 soubory z první relace. Jestliže všechny relace obsahují jen MP3 soubory, přístroj přehrává MP3 soubory z každé relace. Jestliže první relace obsahuje Audio CD, přístroj přehrává jen Audio CD z první relace.

Sekce		Modely	LM-M1040	LM-M540	LM-M340
[obecně]	Napájení	Podle údajů na zadním panelu jednotky.			
	Spotřeba energie	140 W	100 W	70 W	
	Hmotnost	6.2 kg	8.0 kg	8.0 kg	
	Vnější rozměry	273 x 330 x 360 mm			
[CD]	Frekvenční rozsah	40 - 18000 Hz			
	Odstup signál/šum	70 dB			
	Dynamický rozsah	70 dB			
[Tuner]	FM	Ladící rozsah	87.5 - 108.0 MHz nebo 65 - 74 MHz, 87.5 - 108.0 MHz		
		Mezifrekvence	10.7 MHz		
		Odstup signál/šum	60/55 dB		
		Frekvenční rozsah	60 - 10000 Hz		
	AM (MW)	Ladící rozsah	522 - 1611 kHz nebo 530 - 1610 kHz		
		Mezifrekvence	450 kHz		
		Odstup signál/šum	35 dB		
		Frekvenční rozsah	100 - 1800 Hz		
[zesil.]	Výstupní výkon	100W+100W	50W+50W	30W+30W	
	T.H.D	0.15 %			
	Frekvenční rozsah	42 - 25000 Hz			
	Odstup signál/šum	80 dB			
[KAZETA]	Rychlost posuvu	4.75 cm/sec			
	Kolísání	0.25 %(MTT -111, JIS-WTD)			
	Doba převíjení	120 sec (C-60)			
	Frekvenční rozsah	250 - 8000Hz			
	Odstup signál/šum	43 dB			
	Kanálový odstup	50 dB(P/B) / 45 dB(R/P)			
	Poměr smazání	55 dB(MTT-5511)			
[Reproduktory]		LMS-M1040	LMS-M540	LMS-M340	
	Typ	3 cestný 3 reproduktory	2 cestný 2 reproduktory	2 cestný 2 reproduktory	
	Vstupní impedance	6 Ω	6 Ω	6 Ω	
	Frekvenční rozsah	65 - 20000 Hz	60 - 20000 Hz	50 - 18000 Hz	
	Hladina zvukového tlaku	86 dB/W (1m)	85 dB/W (1m)	84 dB/W (1m)	
	Jmenovitý vstupní výkon	100 W	50 W	30 W	
	Maximální vstupní výkon	200 W	100 W	60 W	
	Čisté rozměry (š x v x h)	230 X 356 X 293 mm	200 X 360 X 237mm	200 X 326 X 241 mm	
	Čistá hmotnost	4.66 kg	3.25 kg	3.2 kg	

\* Změna designu a technických údajů vyhrazena.