



System MINI HI-FI

INSTRUKCJA OBSŁUGI

**MODEL : LM-M1040A/D/X
LM-M540A/D/X
LM-M340A/D/X**

Przed przystąpieniem do użytkowania prosimy o dokładne zapoznanie się z tym podręcznikiem. Należy go zachować w celu skorzystania z niego w przyszłości.

Konstrukcja urządzenia oraz jego specyfikacje mogą ulec zmianie bez wcześniejszego powiadomienia.

MP3
CD-R/RW

COMPACT
disc
DIGITAL AUDIO

| | | |
|--|--|---|
|  | RYZYSKO PORAZENIA PRĄDEM NIE OTWIERAĆ |  |
| <p>UWAGA: W CELU ZAPOBIEŻENIA RYZYKU PORAZENIA PRĄDEM, NIE OTWIERAĆ PANELU PRZEDNIEGO (ANI OSŁONY TYLNEJ). WEWNĄTRZ URZĄDZENIA NIE MA ŻADNYCH CZĘŚCI, KTÓRE MOGĄ BYĆ SERWISOWANE PRZEZ UŻYTKOWNIKA. CZYNNOSCI SERWISOWE NALEŻY POWIERZYĆ ODPOWIEDNIO WYKWAŁIFIKOWANEMU PERSONELOWI.</p> | | |

Objaśnienia Symboli Graficznych:



Błyskawica zakończona grotem strzałki, umieszczona w ostrzegawczym trójkącie równobocznym, informuje użytkownika o tym, że wewnątrz produktu występuje niebezpieczne napięcie elektryczne, które może stwarzać ryzyko porażenia prądem.



Wykrzyknik umieszczony w ostrzegawczym trójkącie równobocznym informuje użytkownika o tym, że w literaturze dołączonej do urządzenia znajdują się ważne instrukcje z zakresu obsługi i konserwacji (serwisowania).

UWAGA

W CELU ZAPOBIEŻENIA RYZYKU POŻARU LUB PORAZENIA PRĄDEM, NIE NALEŻY WYSTAWIAĆ URZĄDZENIA NA DESZCZ LUB WILGOĆ.

W celu zapobieżenia ryzyku porażenia prądem, nie należy otwierać obudowy urządzenia, zaś czynności serwisowe należy powierzyć odpowiednio wykwalifikowanemu personelowi.

Urządzenia nie wolno wystawić na działanie jakiegokolwiek cieczy, np. wskutek kapienia lub chłapania, a ponadto zabrania się ustawiania przedmiotów wypełnionych cieczą, przykładowo wazonów, na obudowie.

Uwaga:

Urządzenia nie wolno instalować w miejscu o ograniczonych gabarytach, przykładowo na półce bibliotecznej lub w podobnych miejscach.

UWAGA

Korzystanie z urządzeń regulacyjnych, wykonywanie regulacji lub stosowanie procedur innych niż opisane w niniejszej instrukcji może wystawić użytkownika na działanie szkodliwego promieniowania.

Lasery znajdujące się w niniejszym urządzeniu mogą emitować promieniowanie przekraczające limit określony dla Klasy 1.

CAUTION: INVISIBLE LASER RADIATION WHEN OPEN AND INTERLOCKS DEFEATED. AVOID EXPOSURE TO BEAM.

WARNING: OSYNLIG LASERSTRÅLNING NÅR DENNA DEL ÄR ÖPPNAD STRALEN ÄR FARLIG.

Attention: Quand l'appareil est ouvert, ne pas s'exposer aux radiations invisibles du faisceau laser.

Przedmiotowa etykieta znajduje się wewnątrz urządzenia.

| | |
|-----------------|----------------------|
| CLASS 1 | LASER PRODUCT |
| KLASSE 1 | LASER PRODUKT |
| LUOKAN 1 | LASER LAITE |
| KLASS 1 | LASER APPARAT |
| CLASSE 1 | PRODUIT LASER |

Niniejszy odtwarzacz płyt kompaktowych jest sklasyfikowany jako PRODUKT LASEROWY KLASY 1. Etykieta CLASS 1 LASER PRODUCT znajduje się na zewnętrznej ścianie obudowy.



Niniejsze urządzenia zostały wyprodukowane w sposób zapewniający jego zgodność z wymogami dotyczącymi zakłóceń radiowych, określonymi w następujących Dyrektywach EEC: 89/336/EEC, 93/68/EEC i 73/23/EEC.

WPROWADZENIE

| | |
|--|---|
| Środki ostrożności | 2 |
| Spis treści | 3 |
| Przed przystąpieniem do użytkowania | 4 |
| Bezpieczne użytkowanie urządzenia | 4 |
| Uwagi dotyczące dysków | 4 |
| Uwagi dotyczące pilota | 4 |
| Uwagi dotyczące kaset | 4 |
| Panel przedni/panel tylny | 5 |
| Pilot | 6 |
| Wyświetlacz | 7 |
| Podłączeni | 8 |
| Podłączenia głośników | 8 |
| Podłączenie anteny | 8 |

PRZED PRZYSTĄPIENIEM DO UŻYTKOWANIA

| | |
|---|------|
| Regulacje audio | 9-11 |
| Ustawienie napięcia pracy (OPCJA) | 9 |
| Ustawienie ZEGARA | 9 |
| Regulacja głośności | 9 |
| Regulacja jakości dźwięku | 9 |
| Funkcja uśpienia | 9 |
| Wyciszenie (MUTE) | 10 |
| Dźwięk przestrzenny (SURROUND) | 10 |
| System XDSS (Extreme Dynamic Sound System) | 10 |
| TRYB WYŚWIETLANIA | 10 |
| PRZYCIEMNIACZ | 10 |
| PREZENTACJA | 10 |
| OAO (Optymalizacja Orientacji Akustycznej) | 10 |
| Timer | 11 |
| Zewnętrzne źródło dźwięku | 11 |
| Funkcja RDS – OPCJA | 12 |
| System RDS | 12 |
| Wyszukiwanie programu według PTY | 12 |

UŻYTKOWANIE

| | |
|---|-------|
| Ustawianie stacji radiowych | 13 |
| Słuchanie radio | 13 |
| Odtwarzanie kaset | 14 |
| Odtwarzanie | 14 |
| Zatrzymanie odtwarzania | 14 |
| Zerowanie licznika taśmy | 14 |
| Szybkie przewijanie do tyłu lub do przodu | 14 |
| Przegrywanie | 14 |
| Nagrywanie | 14 |
| Ustawienia podstawowe | 14 |
| Nagrywanie z radia, dysku CD lub źródła zewnętrzny | 14 |
| Nagrywanie zsynchronizowane z odtwarzacza CD | 14 |
| Odtwarzanie dysków CD | 15-16 |
| Odtwarzanie | 15 |
| Włączenie pauzy przy odtwarzaniu | 15 |
| Zatrzymanie odtwarzania | 15 |
| Pomijanie ścieżki | 15 |
| Szukanie ścieżki | 15 |
| Przejdź do następnej płyty | 15 |
| Bezpośredni wybór płyty | 15 |
| Wymiana płyt podczas odtwarzania | 15 |
| Sprawdzanie informacji o pliku MP3 | 15 |
| Odtwarzanie wielokrotnie | 16 |
| Aby odtwarzać utwory w losowej kolejności | 16 |
| Odtwarzanie zgodnie z programem | 16 |

INFORMACJE OGÓLNE

| | |
|--|----|
| Wykrywanie i usuwanie usterek | 17 |
| Dodatkowe informacje | 17 |
| Specyfikacje techniczne | |

Informacje dotyczące symboli

 Ten symbol jest symbolem ostrzegawczym przed możliwymi uszkodzeniami urządzenia bądź innego sprzętu.

 Ten symbol jest symbolem wskazującym na dodatkowe funkcje.

 Ten symbol jest symbolem wskazującym na możliwość skorzystania z dodatkowych wskazówek i podpowiedzi przydatnych przy przeprowadzaniu określonej operacji.

Bezpieczne użytkowanie urządzenia

Sposoby postępowania z urządzeniem

Podczas transportu

Urządzenie powinno być przewożone w oryginalnym opakowaniu i zabezpieczone materiałami fabrycznymi. Aby uchronić urządzenie przed wstrząsami, należy przed jego przewiezieniem zapakować je w sposób, w jaki zapakowane było przy dostawie.

Utrzymanie powierzchni w czystości

W pobliżu urządzenia nie należy używać łatwo parujących cieczy, jak np. środki owadobójcze. Nie wolno pozostawiać gumowych ani plastikowych przedmiotów, mających kontakt z urządzeniem, na dłuższy okres czasu. Mogą pozostawić ślady na jego powierzchni.

Czyszczenie urządzenia

Czyszczenie obudowy

Należy użyć miękkiej, suchej ściereczki. Jeśli obudowa jest silnie zabrudzona, należy oczyścić ją miękką ściereczką lekko zwilżoną łagodnym środkiem czyszczącym. Nie należy używać rozpuszczalników, środków zawierających alkohol, benzynę lub wybielacze. Środki takie mogą spowodować uszkodzenie powierzchni urządzenia.

Uwagi dotyczące dysków

Postępowanie z płytą

Nie należy dotykać tej strony płyty, na której zapisane są dane. Płytę należy chwytać za krawędzie w taki sposób, aby nie dotykać palcami powierzchni dysku. Do płyt nie wolno przyklejać nalepek ani etykiet.



Przechowywanie płyt

Po zakończeniu odtwarzania należy umieścić płytę w opakowaniu. Nie wolno pozostawiać płyt w miejscach silnie nasłonecznionych, przegrzanych. Dotyczy to również samochodów, w których podczas parkowania w miejscach nasłonecznionych nastąpić może znaczny wzrost temperatury.

Czyszczenie płyt

Ślady palców oraz kurzu na płytach mogą spowodować pogorszenie jakości obrazu i dźwięku. Przed rozpoczęciem odtwarzania należy przetrzeć płytę czystą ściereczką w kierunku od środka płyty ku krawędziom zewnętrznym.



Nie należy stosować rozpuszczalników ani środków czyszczących zawierających alkohol, benzynę lub wybielacze. Należy również unikać standardowych środków czyszczących oraz sprayów antyelektrostatycznych przeznaczonych do czyszczenia płyt winylowych.

Uwagi dotyczące pilota

Zasięg pilota

Skierować pilota na czujnik zdalnego sterowania i nacisnąć przyciski.

Odległość: Około 23 stóp (7 m) od przedniej części pilota

Kąt: Około 30° na lewo i prawo od przedniej części pilota

Montaż baterii w pilocie

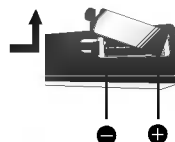

Należy otworzyć klapkę znajdującą się w tylnej ściance pilota i włożyć dwie baterie R03 (AAA), pamiętając o ustawieniu biegunów baterii zgodnie z oznaczeniami + i -.

⚠ Ostrzeżenie

Nie należy stosować dwóch baterii odmiennych pod względem typu (standardowe, alkaliczne, itd.). Nie należy również montować w pilocie jednej nowej i jednej używanej baterii.

Uwagi dotyczące kaset

Zabezpieczenie przed nagrywaniem

Wyłamanie języczka(-ów) w kasecie (przy pomocy niewielkiego śrubokręta) chroni kasetę przed przypadkowym skasowaniem nagrania.

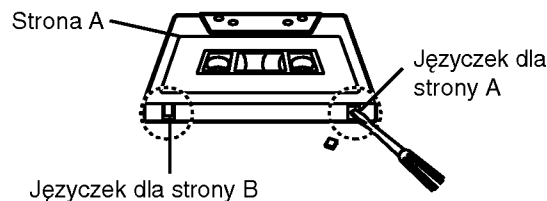

Aby umożliwić ponownie nagrywanie na kasecie, należy przykryć taśmą samoprzylepną wgłębienie po wyłamanym języczkiem.

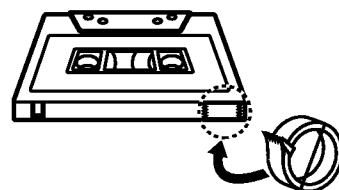

Taśma samoprzylepna.

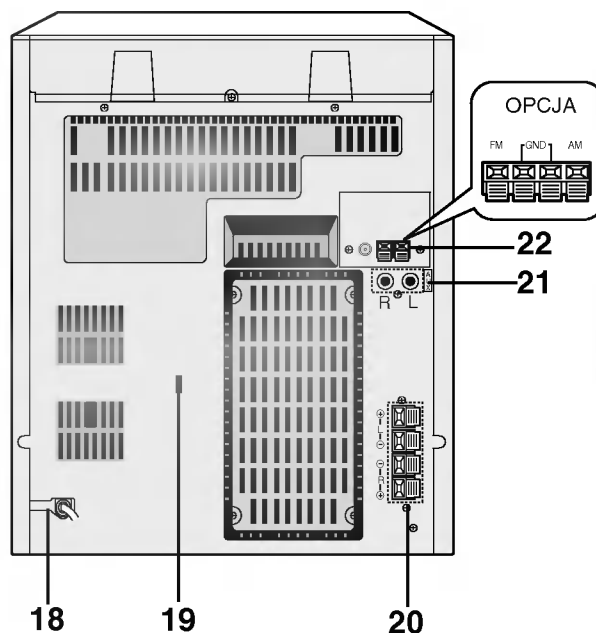
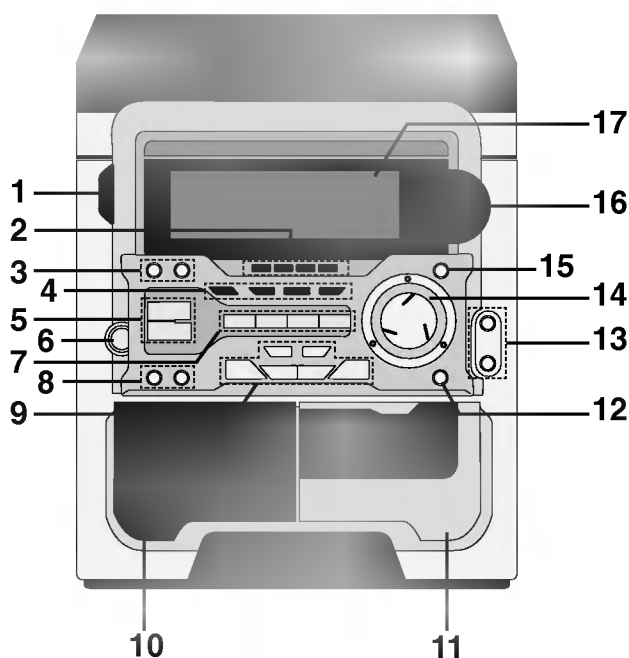

1. Przycisk zasilania POWER (⏻ STANDBY/ON)
2. • Przyciski bezpośredniego odtwarzania płyty CD (DISC 1, DISC 2, DISC 3)
• Przycisk pomijania płyty CD (DISC SKIP)
3. • Przycisk CLOCK
• Przycisk TIMER
4. • Przycisk trybu odtwarzania PLAY MODE : OPCJA
• Przycisk DEMO: LM-M1040
(Gdy urządzenie jest wyłączone naciśnij przycisk **DEMO**, aby wyświetlić prezentację funkcji urządzenia w oknie wyświetlacza.
Aby przerwać demonstrację naciśnij przycisk **POWER** lub ponownie przycisk **DEMO**.)
• Przycisk SURROUND (SURR.)
• Przycisk XDSS
• Przycisk OAO
5. • Przycisk MODE/RIF/NOR-DUBB.
• Przycisk CD SYNC./HI-DUBB.
6. Gniazdo słuchawek(PHONES) - \varnothing 6.3mm
7. • Przycisk TUNER
• Przycisk CD/MP3
• Przycisk TAPE
• Przycisk AUX
8. • Przycisk PROG./MEMO.
• Przycisk COUNT.RESET : OPCJA
• Przycisk CD PAUSE (CD **||**)/SET
• Przycisk RDS : OPCJA
9. • Przycisk zatrzymania /kasowania (■ STOP/CLEAR)
• Przycisk odtwarzania / pauzy przy odtwarzaniu (● REC **||**)
• Przycisk ustawiania (PRESET DOWN/UP)
• Przycisk odtwarzania (PLAY) (▶)
• Przycisk odtwarzania do tyłu (◀) : OPCJA
• Przycisk dostrajania (TUNING)
• Przycisk pomijanie/wyszukiwanie CD [CD SKIP/SEARCH (◀◀◀ / ▶▶▶)]
• Przycisk TAPE REWIND/FAST FORWARD (szybkie przewijania w tył / w przód) (◀◀◀ / ▶▶▶)
10. ▲ NACIŚNIJ I OTWÓRZ kieszeń 1 (KIESZEŃ 1)
11. ▲ NACIŚNIJ I OTWÓRZ kieszeń 2 (KIESZEŃ 2)
12. Przycisk EQUALIZER (EQ)
13. • Wejście mikrofonu (MIC) : \varnothing 6,3 mm : OPCJA
• Pokrętko regulacji natężenia dźwięku mikrofonu (MIC VOL.) : OPCJA
14. MULTI JOG. (Przekręcając pokrętko wielofunkcyjne)
15. Przycisk otwierania / zamykania kieszeni CD (▲ OPEN/CLOSE)
16. Pokrętko regulacji siły gło
17. WYŚWIETLACZ
18. Przewód zasilający
19. Przełącznik wyboru napięcia zasilającego: OPCJA
20. Wyprowadzenia GŁOŚNIKÓW
21. Gniazdo wejścia dodatkowego AUXILIARY
22. Wyprowadzenia ANTENY

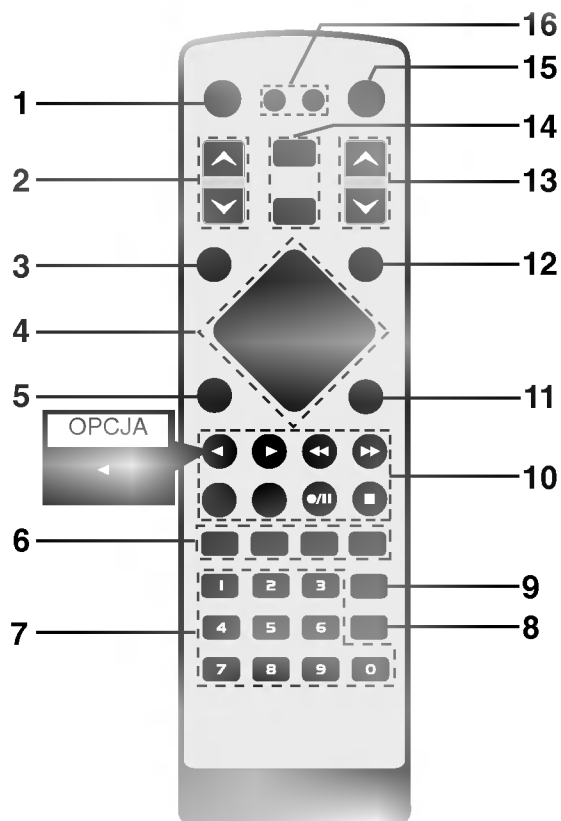

1. Przycisk POWER
2. Przycisk PRESET (▼/▲)
3. Przycisk ZEGARA (CLOCK)
4. Przycisk CD FUNCTION
 - Przycisk PLAY/PAUSE (▶/||)
 - Przycisk CD STOP (■)
 - Przycisk pomijania / przeszukiwania płyty CD (CD SKIP/SEARCH) (◀◀◀◀/▶▶▶▶)
 - Przycisk REPEAT
5. Przycisk DISC SKIP (D.SKIP)
6. EQUALIZER PATTERN
 - Przycisk EQ PATT.
 - Przycisk XDSS
 - Przycisk SURROUND (SURR.)
 - Przycisk OAO
7. Przyciski numeryczne (NUMBER)
8. Przycisk wyświetlania informacji o pliku MP3 (Mp3 Info)
9. Przycisk RANDOM (losowo)
10. Przycisk TAPE FUNCTION
 - Przycisk odtwarzania / pauzy przy odtwarzaniu (●/||)
 - Przycisk FORWARD PLAY (▶)
 - Przycisk REVERSE PLAY (◀) : OPCJA
 - Przycisk TAPE STOP (■)
 - Przycisk szybkiego przewijania do przodu (▶▶)
 - Przycisk szybkiego przewijania do tyłu (◀◀)
 - Przycisk TAPE-1/2 SELECT
11. Przycisk PROGRAM
12. Przycisk SLEEP
13. Przycisk VOLUME CONTROL (▼/▲)
14. • Przycisk AUX
 - Przycisk TUNER/BAND
15. Przycisk MUTE
16. • Przycisk DISP.MODE (trybu wyświetlacza) : LM-M1040
 - Przycisk DIMMER (przyciemniania)

-LM-M1040

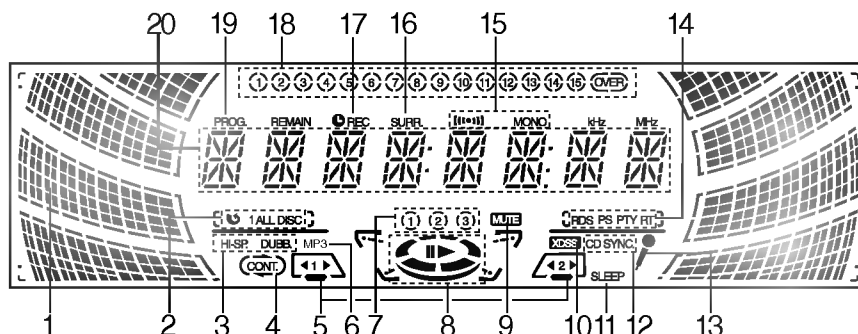

- | | |
|--|--|
| 1. Wskaźnik poziomu LEVEL METER | 11. Wskaźnik trybu SLEEP |
| 2. Wskaźniki POWTARZANIA CD (CD REPEAT) | 12. Wskaźnik SYNCHRONICZNEGO PRZEGRYWANIA PŁYTY (CD SYNCHRO) |
| 3. Wskaźniki SZYBKIEGO PRZEGRYWANIA (DUBBING SPEED) | 13. Wskaźnik MIKROFONU: OPCJA |
| 4. Wskaźnik TRYBU ODTWARZANIA: OPCJA | 14. Wskaźniki RDS: OPCJA |
| 5. • Wskaźniki KIESZENI KASETY • Wskaźniki KIERUNKU ODTWARZANIA KASETY: OPCJA | 15. Wskaźniki ODBIORU STACJI FM STEREO |
| 6. Wskaźnik MP3 | 16. Wskaźnik DŹWIĘKU OTACZAJĄCEGO (SURROUND) |
| 7. Wskaźniki numeru PŁYTY | 17. • Wskaźnik TIMER • Wskaźnik NAGRYWANIE/PAUZA NAGRYWANIA |
| 8. Wskaźniki ODTWARZANIA/PAUZY | 18. Wskaźniki ŚCIEŻKI |
| 9. Wskaźnik WYCISZENIA (MUTE) | 19. Wskaźnik PROGRAMU |
| 10. Wskaźnik XDSS | 20. Wskaźnik FUNKCJI |

-LM-M540/340

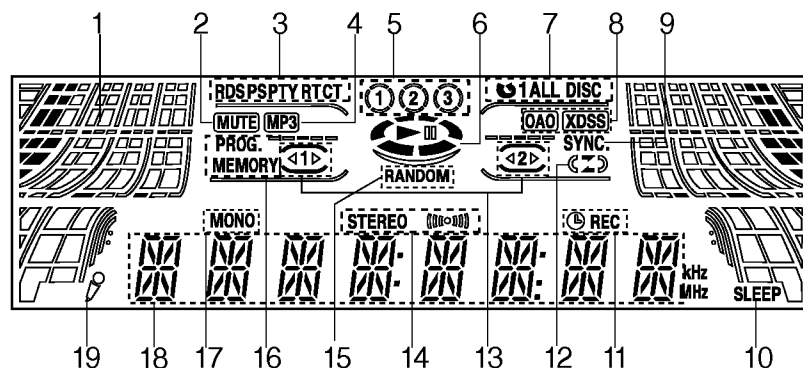

- | | |
|--|---|
| 1. Wskaźnik poziomu LEVEL METER | 12. Wskaźnik TRYBU ODTWARZANIA: OPCJA |
| 2. Wskaźnik WYCISZENIA (MUTE) | 13. • Wskaźniki KIESZENI KASETY • Wskaźniki KIERUNKU ODTWARZANIA KASETY: OPCJA |
| 3. Wskaźniki RDS: OPCJA | 14. Wskaźniki ODBIORU STACJI FM STEREO |
| 4. Wskaźnik MP3 | 15. Wskaźnik RANDOM |
| 5. Wskaźniki numeru PŁYTY | 16. • Wskaźnik PROGRAMU • Wskaźnik MEMORY (PAMIĘCI) |
| 6. Wskaźniki ODTWARZANIA/PAUZY | 17. Wskaźniki FM MONO RECEIVING |
| 7. Wskaźniki POWTARZANIA CD (CD REPEAT) | 18. Wskaźnik FUNKCJI |
| 8. • Wskaźnik XDSS • Wskaźnik OAO | 19. Wskaźnik MIKROFONU: OPCJA |
| 9. Wskaźnik SYNCHRONICZNEGO PRZEGRYWANIA PŁYTY (CD SYNCHRO) | |
| 10. Wskaźnik trybu SLEEP | |
| 11. • Wskaźnik TIMER • Wskaźnik NAGRYWANIE/PAUZA NAGRYWANIA | |

Podłączenia głośników

Podłączyć przewody głośnika do przyłączy głośnika.

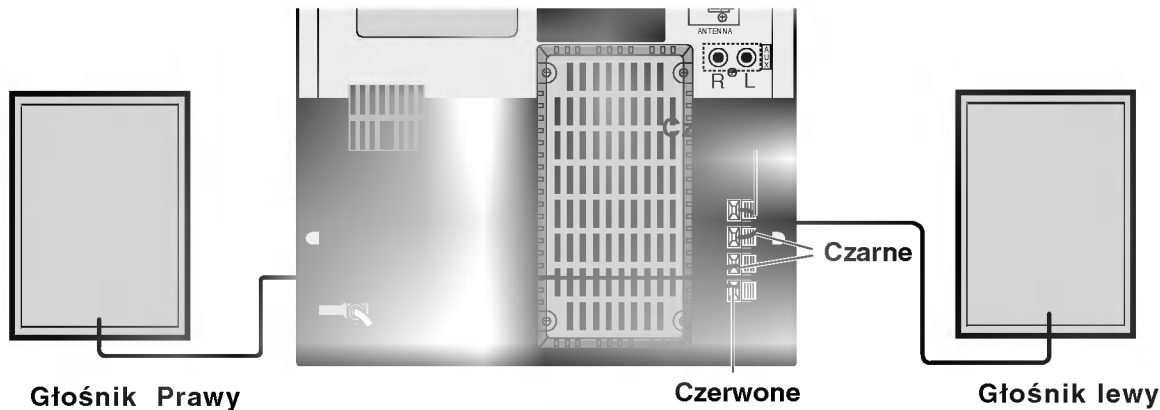

N Uwagi

- Przy podłączaniu należy bezwzględnie zachować właściwe ułożenie biegunów (przewód oznaczony "+" do gniazda oznaczonego "+", przewód "-" do gniazda oznaczonego "-"). W przeciwnym razie dźwięk będzie zniekształcony i pozbawiony tonów niskich.
- W przypadku podłączenia głośników przednich o niskiej wartości znamionowej wejścia, należy ostrożnie regulować głośników; nagłe zwiększenie głośności może spowodować uszkodzenie głośników.
- Nie wolno zdejmować osłon z głośników dostarczonych w wyposażeniu.

Podłączenie anteny

Aby móc korzystać z tunera, należy podłączyć anteny FM/AM dostarczone w wyposażeniu.

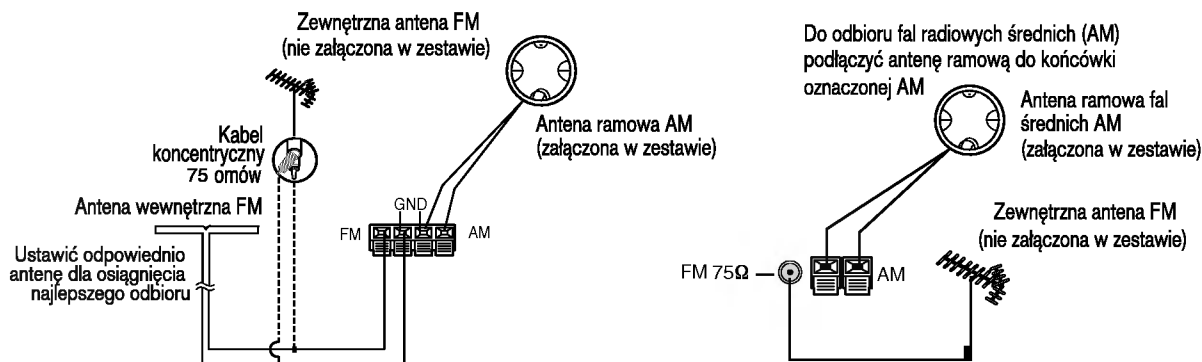

N Uwagi

- Aby zapobiec odbieraniu szumów, antena FM powinna znajdować się z dala od urządzenia i innych elementów zestawu.
- Antenę sznurową FM należy w pełni rozwinąć.
- Po podłączeniu, antenę sznurową FM należy ułożyć poziomo.

Ustawienie napięcia pracy (OPCJA)

Jeśli zakupione urządzenie jest wyposażone w przełącznik wyboru napięcia, znajdujący się na tylnym panelu, przed podłączeniem przewodu zasilającego do gniazda sieciowego należy ustawić odpowiednie napięcie zasilające.

Ustawienie ZEGARA

- 1 Naciśnij przycisk CLOCK.**
(Jeśli zegar wymaga przestawienia, naciśnij i przytrzymaj przycisk **CLOCK** dłużej niż 2 sekundy.)
- Les heures commencent clignoter.
- 2 Wybierz układ 24-godzinny lub 12-godzinny naciskając przycisk ustawiania góra/dół (PRESET DOWN/UP) lub przekręcając pokrętko wielofunkcyjne.**

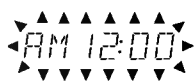

(12godz.)



lub

(24godz.)

- 3 Naciśnij przycisk SET, aby potwierdzić wybraną godzinę.**
- 4 Przy pomocy przycisku ustawiania góra/dół (PRESET DOWN/UP) lub przekręcając pokrętko wielofunkcyjne ustaw odpowiednią godzinę.**
- 5 Naciśnij przycisk SET.**
- 6 Przy pomocy przycisku ustawiania góra/dół (PRESET DOWN/UP) lub przekręcając pokrętko wielofunkcyjne ustaw odpowiednią minutę.**
- 7 Naciśnij przycisk SET - prawidłowy czas pojawi się na wyświetlaczu.**
- 8 Każdorazowo, gdy chcesz przywołać wskazanie zegara na wyświetlacz - naciśnij przycisk CLOCK (zegar) na około 3 sekundy.**

Regulacja głośności

- Przekręcaj pokrętko **Pokrętko regulacji siły głosu** zgodnie ze wskazówkami zegara, aby zwiększyć poziom dźwięku, lub przeciwnie do wskazówek zegara, aby zmniejszyć poziom dźwięku.
- Naciśnij przycisk **VOLUME (▲)**, aby zwiększyć poziom dźwięku, lub **VOLUME (▼)** aby zmniejszyć poziom dźwięku.

Regulacja jakości dźwięku

- Włączanie dźwięku stereo**
Wybierz żądany schemat naciskając przycisk **EQ PATT.** (przycisk equalizera) na nadajniku zdalnego sterowania lub przycisk **EQ** na płycie przedniej
Za każdym naciśnięciem przycisku wskaźnik zmienia się według następującego schematu.

-LM-M1040

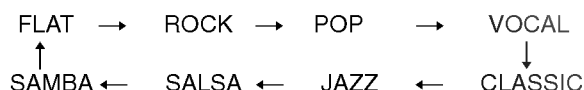

-LM-M540/M340



Gniazdo słuchawkowe

Włóż wtyczkę słuchawek stereo (∅ 6.3 mm) do gniazda słuchawkowego stereo. Z chwilą podłączenia słuchawek (nie wchodzą w zakres dostawy) automatycznie wyłączone zostaną głośniki.

Funkcja uspienia

Podczas korzystania z funkcji wyłączenia czasowego, zasilanie jest odłączane automatycznie po upływie określonego okresu czasu.

- 1 Aby określić zwłokę przed wyłączeniem zasilania, należy nacisnąć przycisk SLEEP.**
Na ekranie pojawi się symbol **SLEEP 90** na około 5 sekund. Oznacza to, że system wyłączy się automatycznie po 90 minutach. Za każdym naciśnięciem przycisku odcinek czasu przed wyłączeniem zasilania można zmniejszać co 10 minut, tzn. 80...70...itd.
Wybrać żądany czas wyłączenia urządzenia.
- 2 Aby sprawdzić pozostały czas do chwili wyłączenia się urządzenia.**
Gdy funkcja **SLEEP** (zasypianie) jest włączona, naciśnij na chwilę przycisk **SLEEP**. Na około 5 sekund na wyświetlaczu pojawi się liczba wskazująca ile minut pozostało do automatycznego wyłączenia zestawu.

UWAGA

Kiedy funkcja wyłączenia czasowego jest aktywna, naciśnij krótko przycisk **SLEEP** (WYŁĄCZNIK CZASOWY).

Aby anulować tryb wyłączenia czasowego

Jeśli chcesz wstrzymać działanie funkcji automatycznego wyłączenia, naciskaj przycisk **SLEEP** wielokrotnie, dopóki na wyświetlaczu nie pojawi się liczba **SLEEP 10**, a następnie naciśnij przycisk **SLEEP** jeszcze raz, gdy wyświetlana jest liczba **SLEEP 10**.

Wyciszenie (MUTE)

Naciśnij przycisk **MUTE**, aby wyciszyć urządzenie. Urządzenie można wyciszyć, np. podczas odbierania telefonu; na wyświetlaczu miga symbol "MUTE".

Dźwięk przestrzenny (SURROUND)

Aby włączyć dźwięk przestrzenny

- Wybierz pożądaną tryb dźwięku otaczającego używając przycisku **SURROUND (SURR.)** na panelu przednim lub na pilocie zdalnego sterowania.
- Za każdym naciśnięciem przycisku wskaźnik zmienia się według następującego schematu.

-LM-M1040

SURROUND OFF → SIMULATED LOW → SIMULATED HIGH
↑ ↓

MOVIE HIGH ← MOVIE LOW ← MUSIC HIGH ← MUSIC LOW

-LM-M540/340

SURROUND OFF → SURROUND ON

System XDSS (Extreme Dynamic Sound System)

- Naciśnij przycisk **XDSS**, aby wzmocnić wysokie tony, niskie tony oraz efekt dźwięku przestrzennego.
- Za każdym naciśnięciem przycisku wskaźnik zmienia się według następującego schematu.

-LM-M1040

XDSS OFF → XDSS1 ON → XDSS2 ON

-LM-M540/340

XDSS OFF → XDSS ON

TRYB WYŚWIETLANIA : LM-M1040

Za każdym naciśnięciem przycisku **DISPLAY MODE (DISP. MODE)**, możesz podziwiać jeden z sześciu efektów wyświetlania pojawiających się w oknie wyświetlacza.

PRZYCIEMNIACZ

Służy do przyciemnienia okna wyświetlacza o połowę, przy włączonym urządzeniu. Po naciśnięciu przycisku **PRZYCIEMNIACZA (DIMMER)** wyświetlacz zostaje przyciemniony; po kolejnym naciśnięciu przycisku wyświetlacz ponownie przyciemnia się o połowę. Aby zlikwidować przyciemnienie naciśnij przycisk jeszcze raz.

PREZENTACJA : LM-M1040

Gdy urządzenie jest wyłączone, naciśnij **DEMO**, aby włączyć prezentację funkcji wyświetlacza.

Aby wyłączyć, naciśnij ponownie **POWER** lub **DEMO**. Gdy działa prezentacja, podczas gdy włączone jest urządzenie można ją wyłączyć przy pomocy dowolnego przycisku.

OAO (Optymalizacja Orientacji Akustycznej)

Naciśnij **OAO** aby wzmocnić poziom basów. Na wyświetlaczu pojawia się wskaźnik "OAO" oraz z lewej do prawej strony przewinięty zostanie komunikat "OAO ON".

Aby wyłączyć naciśnij ponownie **OAO** aż komunikat "OAO OFF" zostanie przewinięty od lewej do prawej strony wyświetlacza.

Timer

Zegar urządzenia może być ustawiony, gdy urządzenie jest włączone i wyłączone. Funkcja TIMER pozwala na odtwarzanie i nagrywanie radia, kaset, płyt CD i innych dodatkowych nośników w dowolnym, zaprogramowanym czasie.

- 1** Naciśnij przycisk CLOCK (zegar) by sprawdzić aktualny czas.

Informacja dodatkowa

Jeżeli nie ustawisz zegara, funkcja TIMER nie będzie działała.

- 2** Naciśnij przycisk TIMER by włączyć tryb ustawiania timera.

Na wyświetlaczu pojawi się napis TUNER-CD-TAPE.

Informacja dodatkowa

Jeśli chcesz zmienić poprzednie nastawienia timera, naciśnij przycisk TIMER i przytrzymaj go, przez przynajmniej 2 sekundy.

- Ustawiona poprzednio godzina włączenia oraz napis "TIMER" pojawią się na wyświetlaczu.

- 3** Naciśnij przycisk SET, gdy pulsuje właściwa funkcja.

- 4** 1. a. Jeżeli wybrałeś funkcję TUNER, na wyświetlaczu pulsują na zmianę symbole PLAY (odtwarzanie) i REC (nagrywanie), przez ok. 3 sekundy.

Wybranie PLAY (odtwarzanie) umożliwi włączenie tylko odtwarzania radia

Wybranie REC (nagrywanie) umożliwi włączenie odtwarzania i nagrywanie z radia

- b.** Wybierz wcześniej zapamiętany numer przy pomocy przycisku ustawiania góra/dół (PRESET DOWN/UP) lub przekręcając pokrętkę wielofunkcyjną – ustaw godzinę i naciśnij przycisk nastawiania (SET).

- Na wyświetlaczu pojawi się na ok. 0,5 sekundy napis „ON TIME” (godzina włączenia), po czym zniknie.

- 2.** Po wybraniu funkcji odtwarzacza płyt CD lub magnetofonu kasetowego.,

- Na wyświetlaczu pojawi się na ok. 0,5 sekundy napis „ON TIME” (godzina włączenia), po czym zniknie.

- 5** Przy pomocy przycisku ustawiania góra/dół (PRESET DOWN/UP) lub przekręcając pokrętkę wielofunkcyjną – ustaw godzinę, kiedy urządzenie ma się włączyć.

- 6** Naciśnij przycisk SET by potwierdzić godzinę włączenia.

- 7** Przy pomocy przycisku ustawiania góra/dół (PRESET DOWN/UP) lub przekręcając pokrętkę wielofunkcyjną – ustaw minutę, kiedy urządzenie ma się włączyć.

- 8** Przy pomocy przycisku SET potwierdź ustawione minuty.

Na wyświetlaczu pojawi się na ok. 0,5 sekundy napis „OFF TIME” (godzina wyłączenia), po czy zniknie.

- 9** Przy pomocy przycisku ustawiania góra/dół (PRESET DOWN/UP) lub przekręcając pokrętkę wielofunkcyjną – ustaw godzinę, kiedy urządzenie ma się wyłączyć.

- 10** Naciśnij przycisk SET by potwierdzić godzinę włączenia.

- 11** Przy pomocy przycisku ustawiania góra/dół (PRESET DOWN/UP) lub przekręcając pokrętkę wielofunkcyjną – ustaw minutę, kiedy urządzenie ma się wyłączyć.

- 12** Naciśnij przycisk SET.

- 13** Przy pomocy przycisku ustawiania góra/dół (PRESET DOWN/UP) lub przekręcając pokrętkę wielofunkcyjną – ustaw poziom głośności dźwięku.

- 14** Naciśnij przycisk SET.

Na wyświetlaczu pojawi się napis “⊕” co oznacza, że ustawienia zostały wprowadzone prawidłowo.

- 15** Wyłącz urządzenie.

Wybrana funkcja uaktywni się automatycznie o wybranej porze.

Kasowanie lub sprawdzanie ustawień timera

Każdorazowo po przyciśnięciu przycisku TIMER możesz zmienić lub skasować ustawienia timera. Możesz także sprawdzić ustawienia timera.

Aby uaktywnić lub sprawdzić ustawienia timera naciśnij przycisk TIMER tak, aby na wyświetlaczu pojawił się symbol “⊕”.

Aby wyłączyć timer – naciśnij przycisk TIMER tak, aby symbol “⊕” zniknął z wyświetlacza.

- 1** Podłącz urządzenie dodatkowe, np. odbiornik TV lub odtwarzacz wideo poprzez gniazda fonii AUX umieszczone na tylnej ścianie zestawu.

- 2** Naciśnij przycisk funkcji "AUX".

Uwaga

Można również dokonywać nagrania ze źródła zewnętrznego podłączonego jako urządzenie dodatkowe, patrz rozdział "Obsługa Magnetofonu Kasetowego".

System RDS

To urządzenie jest wyposażone w system RDS (Radio Data System), który pozwala na przekazywanie do odbiornika radiowego FM szerokiej gamy informacji. System RDS – wykorzystywany obecnie w wielu krajach – zapewnia przesyłanie sygnałów stacji nadawczej lub informacji sieciowych, opisu rodzaju audycji, informacji o stacji lub o rodzaju nadawanej muzyki oraz aktualnego czasu.

Dostrajanie sygnału RDS

Po dostrojeniu stacji FM, która wysyła informacje w systemie RDS, urządzenie będzie automatycznie wyświetlać sygnały stacji nadawczej a w okienku wyświetlacza pojawi się wskaźnik RDS oraz wskaźniki PTY – rozpoznawania typu programu, RT – tekstu radiowego, CT – dokładnego czasu oraz serwisu programowego PS, jeśli te sygnały są nadawane przez daną stację.

Opcje wyświetlania sygnałów RDS

System RDS jest w stanie nadawać szeroką gamę różnorodnych informacji w uzupełnieniu pierwotnego znaku wywoławczego stacji, który pojawia się po dostrojeniu. W normalnym trybie pracy na wyświetlaczu podawana jest nazwa stacji, sieci nadawczej lub symbole wywołania. Naciskanie przycisku **RDS** na płycie przedniej pozwalana przechodzenie kolejno przez różne rodzaje danych w następującej kolejności:

(PS → FREQUENCY → PTY → RT → CT)

- **Rozpoznawanie typu programu PTY (Programme type recognition)** – Typ programu jest podawany w okienku wyświetlacza.
- **Wykrywanie sygnału tekstowego RT (Radio text recognition)** – W okienku wyświetlacza podawana jest nazwa stacji radiowej.
- **Zegar sterowany centralnie CT (Time controlled by the channel)** – Pozwala na odbieranie przez urządzenie sygnału aktualnego czasu i podawanie go w okienku wyświetlacza.
- **Nazwa serwisu programowego PS (Programme Service name)** – Tytuł programu jest podawany w okienku wyświetlacza.



Uwagi

- Niektóre stacje RDS nie zdecydowały się wprowadzać wszystkich tych opcji dodatkowych. Jeśli sygnały potrzebne w wybranych trybach nie są nadawane, to w okienku wyświetlacza pojawi się odpowiedni komunikat - **PTY NONE** (brak rozpoznawania typu programu), **RT NONE** (brak rozpoznawania tekstu radiowego), **CT NONE** (brak kontroli czasu), **PS NONE** (brak serwisu programowego).

Wyszukiwanie programu według PTY

Najważniejszą zaletą systemu RDS jest możliwość zakodowania stacji nadawczych z kodami typów programów (PTY), które wskazują rodzaj nadawanych audycji. Poniżej podano wykaz skrótów używanych w celu określenia typu programu (PTY) wraz z ich wyjaśnieniem.

| | |
|----------|---|
| NEWS | Wiadomości |
| AFFAIRS | Sprawy bieżące |
| INFO | Informacyjne |
| SPORT | Sportowe |
| EDUCATE | Oświatowe |
| DRAMA | Teatralne |
| CULTURE | Kulturalne |
| SCIENCE | Naukowe |
| VARIED | Różne programy słowne |
| POP M | Muzyka popularna |
| ROCK M | Muzyka rockowa |
| EASY M | Muzyka lekka, łatwa i przyjemna |
| LIGHT M | Muzyka klasyczna |
| CLASSICS | Poważna muzyka klasyczna |
| OTHER M | Inne programy muzyczne |
| WEATHER | Prognozy pogody |
| FINANCE | Programy ekonomiczno-finansowe |
| CHILDREN | Programy dla dzieci |
| SOCIAL | Programy na tematy społeczne |
| RELIGION | Programy religijno-wyznaniowe |
| PHONE IN | Programy z telefonicznym udziałem słuchaczy |
| TRAVEL | Programy turystyczne i podróżnicze |
| LEISURE | Hobby i czas wolny |
| JAZZ | Muzyka jazzowa |
| COUNTRY | Muzyka country |
| NATION M | Muzyka ludowa |
| OLDIES | Stare przeboje |
| FOLK M | Muzyka folkowa |
| DOCUMENT | Programy dokumentalne |
| TEST | Komunikat Alarmu Próbnego Stacji |
| ALARM 1 | Informacje w stanach zagrożenia |

Aby wyszukać programy określonego typu według sygnału PTY należy wykonać następujące czynności:

- 1** Naciśnij przycisk **TUNER/BAND**, aby wybrać tryb FM.
- 2** Wybierz żądaną stację naciskając przycisk strojenia **TUNING DOWN/UP**.
Jeśli odbierana stacja nadaje sygnał RDS, na wyświetlaczu pojawi się wskaźnik RDS a następnie wyświetlona zostanie nazwa serwisu programowego (PS).
- 3** Naciśnij przycisk **RDS**, aby wybrać tryb rozpoznawania typu programu **PTY**.
- 4** Aby rozpocząć wyszukiwanie programów innego typu (PTY), naciśnij przycisk nastawiania wstępnego **PRESET DOWN/UP** gdy wyświetlany jest jeszcze ostatni symbol PTY używany wcześniej, aby przewinąć listę dostępnych typów PTY.
- 5** Po wybraniu typu PTY naciśnij w ciągu 5 sekund przycisk **◀◀◀ / ▶▶▶**.
Urządzenie przestawi się automatycznie w tryb automatycznego przeszukiwania i zacznie wyszukiwać kolejną stację o odpowiedniej mocy odbieranego sygnału, która jest zgodna z wybranym typem programu PTY.

Do pamięci można wprowadzić 50 stacji FM i AM. Przed rozpoczęciem dostrajania należy maksymalnie zredukować głośność.

1 Naciśnij przycisk **TUNER** (lub **TUNER/BAND**), aby wybrać żądany zakres częstotliwości (AM lub FM).

Każdorazowe naciśnięcie tego przycisku powoduje na przemian przełączenie na AM lub FM.

2 Naciskaj przyciski strojenia (**TUNING**) na płycie przedniej dopóki nie rozpocznie się przeszukiwanie pasma częstotliwości.

N Uwagi

• **Strojenie Automagiczne**

Naciśnij jeden z przycisków strojenia (**TUNING**).
- Wyszukiwanie zostaje zatrzymane, gdy urządzenie dostroi się do jakiejś stacji.

• **Strojenie Ręczne**

Użyj **POKRĘTŁA WIELOFUNKCYJNEGO**.

3 Naciśnij przycisk **PROG./MEMO.** na panelu przednim.

W oknie wyświetlacza będzie migał numer, pod którym zostanie zapamiętana stacja.

4 Naciśnij przycisk **PRESET** (lub **PRESET (▼/▲)**) na pilocie), aby wybrać żądany numer stacji.

5 Naciśnij przycisk **PROG./MEMO.** na panelu przednim.

Stacja zostaje zapisana.

6 Aby zapisać inne stacje, należy powtarzać kroki 2 do 5.

Usuwanie z pamięci wszystkich zapamiętanych stacji

Naciśnij i przytrzymaj przez około 2 sekundy przycisk **PROG./MEMO.** (pamięć programów) na płycie przedniej. W okienku wyświetlacza pojawi się napis **CLEAR** (kasowanie); po naciśnięciu przycisku **CLEAR** (kasowanie) nastąpi skasowanie wszystkich zaprogramowanych stacji.

Informacja

Jeżeli wszystkie numery pamięci są zajęte, w oknie wyświetlacza na chwilę pojawi się komunikat "FULL", a następnie numer kolejny pamięci zacznie błyskać. Aby zmienić stację przypisaną do tego numeru, należy wykonać czynności od 4 do 5 powyżej.

Wywoływanie zaprogramowanych stacji

Naciśnij przycisk **PRESET** (lub **PRESET (▼/▲)**) ustawianie zmniejsz / zwiększ) i przytrzymaj go tak długo aż pojawi się żądany numer zaprogramowanej stacji lub naciskaj przycisk wielokrotnie w tym samym celu.

1 Naciśnij przycisk **TUNER** (lub **TUNER/BAND**), aby wybrać żądany zakres częstotliwości (AM lub FM).

Każdorazowe naciśnięcie tego przycisku powoduje na przemian przełączenie na AM lub FM. Wyświetli się ostatnio odbierana stacja.

2 Naciśnij przycisk **PRESET** (lub **PRESET (▼/▲)**) na pilocie), aby wybrać żądany numer stacji.

- Za każdym razem po naciśnięciu przycisku tuner dostraja się do jednej stacji.

3 Wyreguluj głośność pokrętkiem **VOLUME CONTROL** (lub naciskając przyciski **VOLUME (▼/▲)** na pilocie).

Stłuchanie stacji nie wprowadzonych do pamięci

- Przy czynności 2 zastosować dostrajanie manualne lub automatyczne.
- Aby dostroić automatycznie, nacisnąć i przytrzymać przez mniej więcej dwie sekundy przycisk **TUNING** na płycie czołowej.

Wyłączanie radia

Nacisnąć **POWER** w celu wyłączenia odbiornika/ odtwarzacza urządzenia lub wybrać inny tryb pracy (CD/MP3, TAPE lub AUX).

Informacja

- **Odbiór programu FM z dużymi zakłóceniami**
Nacisnąć przycisk **MODE/RIF** na płycie czołowej. Komunikat "STEREO" zniknie i program nie będzie już odbierany z efektem stereofonicznym, lecz jakość odbioru poprawi się. Aby przywrócić efekt stereofoniczny, należy ponownie nacisnąć ten przycisk.
- **Poprawianie jakości odbioru**
Zmienić ustawienie anten dostarczonych w wyposażeniu.

N Uwagi

- Jeśli odbiór stereo jest zakłócony, należy użyć przycisku **MODE/RIF** (filtr zakłóceń radiowych), aby włączyć dźwięk mono.
- Podczas nagrywania audycji nadawanych na paśmie MW(AM) lub LW może być obecny szum. Jeśli szum występuje, naciśnij jednokrotnie przycisk **MODE/RIF**.

Odtwarzanie

- 1** Naciśnij przycisk TAPE 1/2 (kaseta) by wybrać kieszeń kasety 1 lub 2.
(W okienku wyświetlacza pojawi się napis "NO TAPE").
- 2** Otworzyć kieszeń magnetofonu TAPE 1 (lub 2) naciskając przycisk ▲ PUSH EJECT.
- 3** Włożyć jedną lub dwie taśmy magnetofonowe – taśmą do dołu – i zamknąć kieszeń TAPE 1 (lub 2).
- 4** Nacisnąć PLAY (▶ lub ◀: opcja).

Funkcja AUTO STOP (TAPE 1/2)

Funkcja auto-stop działa tylko przy odtwarzaniu do przodu.

Funkcja AUTO REVERSE (TAPE 2): opcja

Naciskając przycisk PLAY MODE można zmieniać kierunek odtwarzania kasety.

| Przycisk | Wyświetlacz | Funkcja |
|-----------|--------------|---|
| Raz | → lub →→ | Gdy kaseeta dojdzie do końca (w przód lub w tył), zatrzyma się automatycznie. |
| Dwa razy | →→ lub →→→ | Gdy kaseeta zostanie odtworzona do przodu i do tyłu, zatrzyma się automatycznie. |
| Trzy razy | →→→ lub →→→→ | Gdy kaseeta zostanie odtworzona sześć razy do przodu i do tyłu, zatrzyma się automatycznie. |

Zatrzymanie odtwarzania

Podczas odtwarzania taśmy naciśnij przycisk STOP(■)/CLEAR na płycie przedniej lub przycisk TAPE STOP(■) na nadajniku zdalnego sterowania.

Zerowanie licznika taśmy

Naciśnij COUNT.RESET podczas odtwarzania.

Na wyświetlaczu pojawi się czas odtwarzania "TP 1 (lub 2) 0000".

Szybkie przewijanie do tyłu lub do przodu

Po naciśnięciu – podczas odtwarzania – przycisku

◀◀ ◀◀ / ▶▶ ▶▶ na płycie przedniej lub przycisku

◀◀ / ▶▶ na nadajniku zdalnego sterowania, naciśnij

przycisk odtwarzania PLAY (▶) w żądanym momencie.

Przegrywanie

Ta funkcja służy do przegrywania z jednej taśmy magnetofonowej na drugą.

- 1** Press TAPE 1/ 2.
 - Cassette TAPE 1- Insert a playback tape to dub.
 - Cassette TAPE 2- Insert a blank tape.
- 2** Naciśnij przycisk dubbingu (NOR-/ HI-DUBB.) w następujący sposób

| Przycisk | Wyświetlacz | Funkcja |
|-----------|-------------------------|-------------------------------|
| NOR-DUBB. | DUBB. (LM-M1040) | Dubbing z normalną prędkością |
| | NOR DUBB (LM-M540/340) | |
| HI-DUBB. | HI-SP. DUBB. (LM-M1040) | Dubbing z podwójną prędkością |
| | HI DUBB (LM-M540/340) | |

Aby przerwać przegrywanie, należy nacisnąć STOP (■).

Przewinąć taśmę magnetofonową do punktu rozpoczęcia nagrywania. Używać wyłącznie standardowych taśm magnetofonowych. Funkcja nagrywania jest dostępna tylko dla magnetofonu 2.

Ustawienia podstawowe

- 1** Nacisnąć CD/MP3 lub TUNER (lub TUNER/BAND).
- 2** Otworzyć kieszeń magnetofonu TAPE 2 i włożyć do niej pustą taśmę magnetofonową.
Ustawianie kierunku nagrywania: OPCJA
Naciskać PLAY MODE w celu wyboru kierunku nagrywania.

Nagrywanie z radia, dysku CD lub źródła zewnętrznego

- 1** Nacisnąć ●REC/III na panelu przednim.
Zaczyna migać symbol "REC", taśma magnetofonowa zostaje wprowadzona w tryb pauzy.
- 2** Nacisnąć PLAY (▶) na panelu przednim.
Nagrywanie zostanie rozpoczęte.

Włączenie pauzy podczas nagrywania

Aby włączyć pauzę podczas nagrywania, naciśnij powtórnie przycisk ●REC/III (nagrywanie) na płycie przedniej lub przycisk ●/III lub na nadajniku zdalnego sterowania. Na wyświetlaczu pulsuje symbol "REC".

Aby przerwać nagrywanie

Naciśnij przycisk TAPE STOP(■).

Nagrywanie zsynchronizowane z odtwarzacza CD

Ta funkcja umożliwia skopiowanie całego dysku CD i rozłożenie utworów na kasecie.

- 1** Naciśnij przycisk CD SYNC. w trybie stop.
Na wyświetlaczu miga "CD SYNC. i "REC".
(SYNC. : LM-M540/340)
- 2** Nagrywanie zsynchronizowane jest uruchamiane automatycznie po około 7 sekundach.

Uwagi

- Jeśli chcesz rozpocząć nagrywanie od danej ścieżki, wybierz ją przy pomocy przycisku ◀◀ ◀◀ / ▶▶ ▶▶ przed uruchomieniem zsynchronizowanego nagrywania.

Odtwarzanie

- 1** Nacisnąć **⏻** STANDBY/ON w celu włączenia urządzenia.
- 2** Naciśnij przycisk CD/MP3 na płycie przedniej aby przejść w tryb odtwarzania CD.
Jeżeli w kieszeni na płycie kompaktowe nie ma żadnej płyty, to na wyświetlaczu pojawi się napis "NO DISC".
- 3** Nacisnąć CD OPEN/CLOSE (**⬆️** OPEN/CLOSE) i umieścić płytę kompaktową w kieszeni.
Płyta po lewej stronie (DISC 1) jest odtwarzana w pierwszej kolejności.



N Uwaga

Aby załadować dysk o średnicy 8cm (3 cale), należy go położyć na wewnętrzne koło podstawki.

- 4** Nacisnąć CD OPEN/CLOSE (**⬆️** OPEN/CLOSE) w celu zamknięcia kieszeni na płyty kompaktowe.
Audio CD: W okienku wyświetlacza pojawi się napis „READING” (ODCZYTYWANIE), a następnie wyświetlona zostanie całkowita ilość ścieżek oraz czas odtwarzania
MP3 CD: W okienku wyświetlacza pojawi się napis „READING” (ODCZYTYWANIE), a następnie wyświetlona zostanie całkowita ilość plików.
- 5** Naciśnij przycisk PLAY (**▶️**) (odtwarzanie) na płycie przedniej lub przycisk CD PLAY/ PAUSE (**▶️/||**) (odtwarzanie / pauza) na nadajniku zdalnego sterowania.
Ponadto – korzystając z przycisków numerycznych (NUMBER) można odtwarzać płyty Audio CD lub MP3 CD.

Włączenie pauzy przy odtwarzaniu

Podczas odtwarzania naciśnij przycisk CD PAUSE (CD||) na płycie przedniej lub przycisk CD PLAY / PAUSE (**▶️/||**) na nadajniku zdalnego sterowania. Naciśnij ten przycisk ponownie, aby wrócić do odtwarzania.

Zatrzymanie odtwarzania

Podczas odtwarzania naciśnij przycisk STOP (**■**) /CLEAR (zatrzymania / kasowania) na płycie przedniej lub przycisk CD STOP sterowania (**■**) (zatrzymania CD) na nadajniku zdalnego.

Pomijanie ścieżki

- Naciśnij przycisk **▶️▶️▶️** aby przejść do następnego utworu.
- Jeżeli naciśniesz przycisk **◀️◀️◀️** w czasie odtwarzania danej ścieżki, odtwarzacz rozpocznie odtwarzanie danego utworu od początku. Odtwarzacz przechodzi do kolejnego utworu każdorazowo po naciśnięciu przycisku.

Szukanie ścieżki

Podczas odtwarzania utworu naciśnij przycisk **◀️◀️◀️** /**▶️▶️▶️** na nadajniku zdalnego sterowania. Zwolnij przycisk, po przewinięciu dożądanego miejsca.

N Uwaga

Ta funkcja nie jest dostępna przy odtwarzaniu plików MP3.

Przejsie do następnjej płyty

Naciśnij przycisk DISC SKIP (pomijanie CD) na płycie przedniej lub przycisk D. SKIP na nadajniku zdalnego sterowania, gdy płyta jest odtwarzana lub zatrzymana.

Bezpośredni wybór płyty

Nacisnąć DISC 1, DISC 2 lub DISC 3 podczas odtwarzania lub po zatrzymaniu.

W przypadku naciśnięcia DISC 1-3 przed rozpoczęciem odtwarzania płyty kompaktowej, urządzenie automatycznie rozpocznie odtwarzanie tak wybranej płyty.

Wymiana płyt podczas odtwarzania

Podczas odtwarzania płyty można otworzyć kieszeń na płyty kompaktowe w celu sprawdzenia jakie płyty będą odtwarzane następnie i/lub dokonania wymiany płyt – bez przerywania odtwarzania bieżącej płyty.

- 1** Nacisnąć CD OPEN/CLOSE (**⬆️** OPEN/CLOSE).
Kieszeń na płyty kompaktowe otworzy się. Widoczne będą dwie tacki na płyty. Jeżeli urządzenie aktualnie odtwarza płytę, to odtwarzanie nie zostanie przerwane.
- 2** Wymienić płyty znajdujące się na tackach na inne.
Po zakończeniu odtwarzania bieżącej płyty, urządzenie rozpocznie odtwarzanie płyty znajdującej się na lewej tacce, płyta na prawej tacce będzie odtwarzana jako ostatnia.
- 3** Nacisnąć CD OPEN/CLOSE (**⬆️** OPEN/CLOSE).
Kieszeń na płyty kompaktowe zamknie się.

N Uwagi

- Na jednej tacce wolno umieścić tylko jedną płytę kompaktową.
- Kieszeni na płyty kompaktowe nie wolno zamykać poprzez popychanie jej, gdyż może to spowodować uszkodzenie urządzenia.

Sprawdzanie informacji o pliku MP3

Naciśnij przycisk MP3 Info podczas odtwarzania pliku MP3.

- Na ekranie wyświetlacza pojawi się informacja o pliku MP3 (utwór, wykonawca lub tytuł albumu).
- Jeśli na płycie nie ma informacji o pliku MP3, to w okienku wyświetlacza pojawi się komunikat "NO ID3 TAG".

N Uwaga

- To urządzenie pozwala odtwarzać płyty CD-R lub CD-RW z nagraniami audio lub z plikami MP3.
- Nazwy plików MP3 oraz informacje ID3 TAG powinny być po angielsku.

Odtwarzanie wielokrotne

Wielokrotne odtwarzanie jednego utworu

Jednokrotnie nacisnąć **REPEAT** podczas odtwarzania.

- W okienku wyświetlacza pojawi się symbol "🔁 1".

Wielokrotne odtwarzanie jednej płyty kompaktowej

Ponownie nacisnąć **REPEAT** podczas odtwarzania.

- W okienku wyświetlacza pojawi się symbol "🔁 1 DISC".

Wielokrotne odtwarzanie wszystkich utworów

Jeszcze raz nacisnąć **REPEAT** podczas odtwarzania.

- W okienku wyświetlacza pojawi się symbol "🔁 ALL DISC".

Anulowanie odtwarzania wielokrotnego

- Nacisnąć **REPEAT** kilkakrotnie, aż do zniknięcia wskaźnika odtwarzania wielokrotnego.

Wielokrotne odtwarzanie zadanego programu

- Jednokrotnie nacisnąć **REPEAT** podczas odtwarzania zadanego programu.
 - W okienku wyświetlacza pojawi się symbol "🔁 1" (wielokrotne odtwarzanie jednego utworu).
- Ponownie nacisnąć **REPEAT** podczas odtwarzania zadanego programu.
 - W okienku wyświetlacza pojawi się symbol "🔁 ALL DISC" (wielokrotne odtwarzanie całego zadanego programu).

Powtarzanie odtwarzanie losowego

- Naciśnij raz **REPEAT** podczas odtwarzanie losowego.
 - Na wyświetlaczu pojawia się "🔁 1 DISC". (Powtarzanie jednego utworu)
- Naciśnij ponownie **REPEAT** podczas odtwarzanie losowego.
 - Na wyświetlaczu pojawia się "🔁 ALL DISC". (Powtarzanie wszystkich utworów w losowej kolejności)

Aby odtwarzać utwory w losowej kolejności

Podczas odtwarzania naciśnij na pilocie przycisk RANDOM

Wszystkie utwory z płyty CD zostaną odtworzone w losowej kolejności.

Np.) "5 R 00:20 " pojawia się na wyświetlaczu.

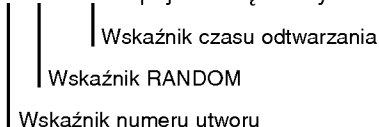

"Na wyświetlaczu pojawia się "RANDOM". (LM-M540/340)

Aby wyłączyć odtwarzanie losowe

Naciśnij ponownie **RANDOM**, aby powrócić do normalnego odtwarzania CD.

Odtwarzanie zgodnie z programem

Istnieje możliwość ustalenia kolejności odtwarzania ścieżek na dysku w postaci programu. Program może zawierać do 20 ścieżek.

1 Naciśnij przycisk **PROG./MEMO.** (programowania / zapamiętywania) na płycie przedniej lub przycisk **PROGRAM** na nadajniku zdalnego sterowania, gdy urządzenie jest zatrzymane.

2 Aby wybrać płytę, naciśnij przycisk **DISC SKIP** (pomijania CD) lub **DISC DIRECT PLAY** (**DISC 1/2/3**) (bezpośredniego odtwarzania płyty CD) na płycie przedniej lub **D.SKIP** na nadajniku zdalnego sterowania.

3 Aby wybrać utwór, naciśnij przycisk **CD SKIP/SEARCH** (◀◀ ◀▶ ▶▶) (pomijania / wyszukiwania CD) na płycie przedniej lub na nadajniku zdalnego sterowania.

4 Naciśnij przycisk **PROG./MEMO.** (programowania / zapamiętywania) na płycie przedniej lub przycisk **PROGRAM** na nadajniku zdalnego sterowania.

5 Powtórz czynności 1-4.

6 Naciśnij przycisk **PLAY** (odtwarzanie) (▶) na płycie przedniej lub **CD PLAY/PAUSE** (▶/||) (odtwarzanie /pauza CD) na nadajniku zdalnego sterowania.

Sprawdzanie zawartości programu

Naciśnij przycisk **PROG./MEMO.** (lub **PROGRAM** na pilocie) w trybie stop.

- Wyświetlony zostanie numer płyty, ścieżki i programu

Aby skasować zawartość programu

Naciśnij przycisk **PROG./MEMO.** (lub **PROGRAM** na pilocie) w trybie stop. Następnie naciśnij przycisk **CLEAR** na panelu przednim lub przycisk **CD STOP** (■) na pilocie.

Aby dodać ścieżkę do programu

1. Naciskaj kolejno przycisk **PROG./MEMO.** (lub **PROGRAM** na pilocie) w trybie stop, aż zacznie migać symbol "track Number".
2. Powtórz kroki 2-4.

Aby zmodyfikować zawartość programu

1. Naciskaj przycisk **PROG./MEMO.** (lub **PROGRAM** na pilocie), aby wyświetlić numer programu, który chcesz zmodyfikować.
2. Powtórz kroki 2-4.

Przed skontaktowaniem się z serwisem należy sprawdzić, czy przyczyna i sposób korekcji problemu nie zostały opisane w poniższej tabeli.

| Objaw | Przyczyna | Sposób korekcji |
|--|--|---|
| Brak zasilania. | <ul style="list-style-type: none"> Odłączony przewód przyłączowy zasilania. | <ul style="list-style-type: none"> Prawidłowo podłączyć przewód przyłączowy zasilania do gniazda ściennego. |
| Nie słychać dźwięku. | <ul style="list-style-type: none"> Kable audio nie są dokładnie podłączone. | <ul style="list-style-type: none"> Podłącz dokładnie kable audio. |
| | <ul style="list-style-type: none"> Wyłączone zasilanie zewnętrznego źródła dźwięku. | <ul style="list-style-type: none"> Włącz zasilanie zewnętrznego źródła dźwięku. |
| | <ul style="list-style-type: none"> Przewód głośnika jest nieprawidłowo podłączony. | <ul style="list-style-type: none"> Podłącz prawidłowo przewód głośnika i ponownie włącz urządzenie naciskając przycisk POWER. |
| Urządzenie nie rozpoczęło odtwarzania. | <ul style="list-style-type: none"> W odtwarzaczu nie ma kasyety ani płyty CD. | <ul style="list-style-type: none"> Włóż do odtwarzacza płytę CD lub kasetę. |
| | <ul style="list-style-type: none"> W odtwarzaczu znajduje się płyta lub kaseeta, które nie mogą być odtwarzane. | <ul style="list-style-type: none"> Włóż do odtwarzacza płytę CD lub kasetę, które mogą być odtwarzane. |
| | <ul style="list-style-type: none"> Płytę włożono odwrotną stroną. | <ul style="list-style-type: none"> Umieścić płytę na tacce na płyty stroną, na której znajdują się odtwarzane utwory, do dołu. |
| | <ul style="list-style-type: none"> Płyta nie została ułożona w prowadnicy. | <ul style="list-style-type: none"> Umieścić płytę na tacce na płyty we właściwej prowadnicy. |
| | <ul style="list-style-type: none"> Płyta jest zabrudzona. | <ul style="list-style-type: none"> Oczyścić płytę. |
| Pilot działa nieprawidłowo. | <ul style="list-style-type: none"> Pilot nie jest skierowany w kierunku czujnika odbiorczego urządzenia. | <ul style="list-style-type: none"> Skierować pilota na czujnik zdalnego odbioru urządzenia. |
| | <ul style="list-style-type: none"> Pilot znajduje się za daleko od urządzenia. | <ul style="list-style-type: none"> Korzystać z pilota w promieniu 7 metrów od urządzenia. |
| | <ul style="list-style-type: none"> Na drodze promieni pilota do urządzenia znajduje się przeszkoda. | <ul style="list-style-type: none"> Usunąć przeszkodę. |
| | <ul style="list-style-type: none"> Baterie w pilocie są wyczerpane. | <ul style="list-style-type: none"> Wymienić baterie na nowe. |

Pliki MP3

- Plik MP3 to poddany kompresji zapis danych audio, przygotowany w systemie kodowania MPEG-1 audio layer-3. Pliki z rozszerzeniem „.mp3” określa się w skrócie mianem plików „MP3”.
- Urządzenie nie potrafi odczytać pliku MP3, jeśli jego rozszerzenie jest różne od „.mp3”.

Poniżej podano ograniczenia kompatybilności płyt MP3 dla tego urządzenia:

- Częstotliwość próbkowania / 8 – 48 kHz
- Szybkość transmisji bitów / 8 – 320 kbps
- Płyty CD-R muszą być zapisane w formacie fizycznym "ISO 9660"
- W przypadku nagrania plików MP3 z użyciem oprogramowania, które nie tworzy SYSTEMU PLIKU, np. „Direct-CD” itp., nie ma możliwości odtwarzania plików MP3. Zalecamy stosowanie oprogramowania „Easy-CD Creator”, które tworzy system plików ISO9660.

- Plikom należy nadawać nazwy o długości maksymalnie 30 znaków i wprowadzać rozszerzenie „.mp3” np. „*****.MP3”.
- Nie wolno w nazwach używać znaków specjalnych, np. „/ : * ? " < >” itp.
- Nawet jeśli na płycie nagranych jest więcej niż 1000 plików, to wyświetlonych zostanie tylko 999 plików.

Sesje wielokrotne (MULTI SESSION)

- Ta funkcja rozpoznaje płyty z wielokrotnymi sesjami nagrywania, zgodnie z typem nagrania CD-ROM. np.) Jeśli w pierwszej sesji nagraniu zawarte są pliki MP3, to odtwarzane są tylko pliki z pierwszej sesji. Jeśli we wszystkich sesjach nagrywano tylko pliki MP3, to odtwarzane będą wszystkie pliki MP3 z każdej sesji. Jeśli w pierwszej sesji nagrane były tylko utwory Audio CD, to odtwarzane będą tylko utwory Audio CD z pierwszej sesji.

| SEZIONE | | MODELE | LM-M1040 | LM-M540 | LM-M340 |
|-----------------|---|--------------------------------|--|---------------------|---------|
| [Dane ogólne] | Zasilanie | Patrz na tylną pokrywę . | | | |
| | Pobór mocy | 140 W | 100 W | 70 W | |
| | Ciężar | 6.2 kg | 8.0 kg | 8.0 kg | |
| | Wymiary zewnętrzne (szerokość x wysokość x głębokość) | 273 x 330 x 360 mm | | | |
| [CD] | Charakterystyka częstotliwości | 40 - 18000 Hz | | | |
| | Stosunek sygnał/szum | 70 dB | | | |
| | Zakres dynamiki | 70 dB | | | |
| [Sekcja tunera] | FM | Zakres strojenia | 87.5 - 108.0 MHz lub 65 - 74 MHz, 87.5 - 108.0 MHz | | |
| | | Częstotliwość pośrednia | 10.7 MHz | | |
| | | Stosunek sygnału/szumu | 60/55 dB | | |
| | | Charakterystyka częstotliwości | 60 - 10000 Hz | | |
| | AM (MW) | Zakres strojenia | 522 - 1611 kHz lub 530 - 1610 kHz | | |
| | | Częstotliwość pośrednia | 450 kHz | | |
| | | Stosunek sygnału/szumu | 35 dB | | |
| | | Charakterystyka częstotliwości | 100 - 1800 Hz | | |
| [Wzmacniacz] | Moc wyjściowa | 100W+100W | 50W+50W | 30W+30W | |
| | Całkowite zniekształcenia harmoniczne (THD) | 0.15 % | | | |
| | Charakterystyka częstotliwości | 42 - 25000 Hz | | | |
| | Stosunek sygnału/szumu | 80 dB | | | |
| TAŚMA | Prędkość taśmy | 4.75 cm/sec | | | |
| | Kołysanie i drżenie dźwięku | 0.25 % (MTT -111, JIS-WTD) | | | |
| | Czas przewijania do przodu/do tyłu | 120 sec (C-60) | | | |
| | Charakterystyka częstotliwości | 250 - 8000Hz | | | |
| | Stosunek sygnał/szum | 43 dB | | | |
| | Separacja kanałów | 50 dB(P/B) / 45 dB(R/P) | | | |
| | Stosunek kasowania | 55 dB(MTT-5511) | | | |
| [Głośniki] | | LMS-M1040 | LMS-M540 | LMS-M340 | |
| | Typ | 3 głośniki 3 drożne | 2 głośniki 2 drożne | 2 głośniki 2 drożne | |
| | Impedancja | 6 Ω | 6 Ω | 6 Ω | |
| | Charakterystyka częstotliwości | 65 - 20000 Hz | 60 - 20000 Hz | 50 - 18000 Hz | |
| | Poziom ciśnienia dźwiękowego (SPL) | 86 dB/W (1m) | 85 dB/W (1m) | 84 dB/W (1m) | |
| | Znamionowa moc wejściowa | 100 W | 50 W | 30 W | |
| | Maksymalna moc wejściowa | 200 W | 100 W | 60 W | |
| | Wymiary netto (szerokość x wysokość x głębokość) | 230 X 356 X 293 mm | 200 X 360 X 237mm | 200 X 326 X 241 mm | |
| | Waga netto | 4.66 kg | 3.25 kg | 3.2 kg | |

* Ze względu na proces ciągłego doskonalenia produktu, konstrukcja i parametry techniczne urządzenia mogą ulec zmianie bez uprzedzenia.