



Televisor en color

MANUAL DEL USUARIO

Por favor, lea atentamente este manual antes de utilizar el aparato.

Consérvelo para futuras consultas.

Registre el número de modelo y el número de serie del aparato. Consulte la etiqueta adherida en la cubierta posterior y proporcione dicha información a su proveedor cuando necesite asistencia técnica.

Número de modelo :

Número de serie :

P/NO : 3828VA0016C-1/2 (MP03AB, 100R/U TX, SP)
(3828VA0016C-2/2, 3840VA0016C, 3840VA0025A/B/C)

Contenido

Instalación	3
Localización y función de los controles	4
Mando a distancia	
Instalación de las pilas / Panel frontal	
Operaciones básicas	8
Encendido y apagado / Selección de programas	
Ajuste del volumen / Vista Rápida	
Función Mudo / Auto demonstration	
Selección del idioma en pantalla (opción)	
Menús en pantalla	9
Selección del menú	
Sintonizar los canales de TV	10
Ajuste automático de programas	
Sintonía manual de programas	
Ajuste óptimo / Edición de Programas	
Programa favorito	
Visualización de una tabla de programas	
Ajuste de la imagen	15
PSM (Memoria del estado de imagen)	
DRPC (Claridad de Imagen de Realidad Digital)	
VM (Modulación de Velocidad)	
Ajuste de la imagen / Convergencia Automática (opción)	
Convergencia (opción) / Formato de imagen	
Selección de Turboimagen (opción)	
Ajuste del sonido	19
SSM (Memorización niveles de sonido)	
Ajuste del sonido	
Selección de Turbosonido (opción)	
Selección de salida de sonido / Recepción Estéreo/Dual	
Recepción NICAM (opción)	
Ajuste de la hora	22
Reloj / Hora de encendido/apagado	
Apagado automático	
Otras funciones	23
Modos TV y AV / Conmutación auto AV (opción)	
PIP Selección de Fuente de Imagen (opción)	
Bloqueo para niños / Temporizador de desconexión	
Operación PIP (opción)	25
Activación y desactivación	
Selección del modo de entrada para la imagen secundaria	
Alternancia entre la imagen principal y las imágenes secundarias	
Selección de programas para la imagen secundaria	
Tamaño de la imagen secundaria	
Congelación de la imagen secundaria	
Cambio de la posición de la imagen secundaria	
Exploración del programa	
Teletexto (opción)	26
Entrar/Salir de teletexto	
SIMPLE texto / TOP texto (opción)	
FASTEXT / Funciones teletexto especiales	
Conexión de equipos externos	29
Toma de la antena	
Tomas de Euroconector	
Tomas de entrada de Audio/Vídeo	
Tomas de entrada de S-vídeo/Audio (S-AV)	
Enchufes de entrada para componentes	
Tomas de salida de audio variable (AUDIO OUT)	
Guía para la solución de problemas	31

Installation

Alimentación

El equipo funciona con el suministro eléctrico de la red que se especifica en la etiqueta situada en la parte posterior. No utilice nunca corriente continua con el aparato. Para proteger su aparato contra daños durante tormentas eléctricas, desenchúfelo de la red y quite el enchufe de la antena.

Advertencia

No exponga el aparato a la lluvia o la humedad pues puede incendiarse o dar sacudidas peligrosas.

Servicio

No retire nunca la tapa posterior del aparato ya que esto le puede exponer a corrientes de muy alta tensión y a otros peligros. Si el aparato no funciona correctamente, desenchúfelo y llame a su suministrador.

Antena

Conecte el cable de la antena en la toma marcada 75Ω situada en la parte posterior. Para una mejor recepción se deberá usar una antena externa.

Situación

Coloque su aparato de forma que ningún rayo del sol o luz brillante incida directamente en la pantalla. Se debe tener cuidado en no exponer el aparato a vibraciones innecesarias, humedad, polvo o calor. Asegúrese también que el aparato está colocado en una posición que permita el paso libre de aire. No cubra o tape las aberturas de ventilación en la parte posterior.

No coloque el aparato en un lugar inclinado o inestable, ya que las ruedas del fondo podrían hacer que se desplace y resulte dañado.

Cuando se muestran imágenes estáticas como en los videojuegos, en las fotos de formato 16:9 o 4:3, en las imágenes PIP (imagen dentro de imagen) y en los "station label", la imagen puede persistir en la pantalla durante un largo tiempo.

Fabricado bajo licencia de Dolby Laboratories. "Dolby" y el símbolo con una doble D son marcas comerciales de Dolby Laboratories. (opción)

Localización y función de los controles

Todas las funciones pueden ser controladas mediante el mando a distancia. Asimismo, algunas funciones pueden ajustarse mediante los botones en el panel frontal del televisor.

Mando a distancia

Inserte las pilas antes de utilizar el mando a distancia.

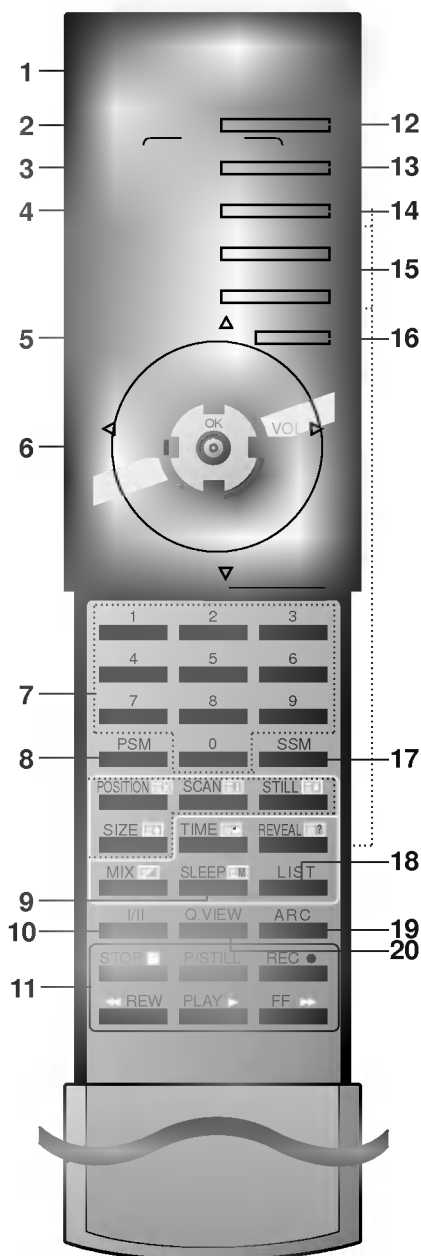

(Con TELETEXT/PIP)

1. **POWER**
Enciende el televisor o lo pone en modo en espera.
2. **TV/AV**
Selecciona el modo TV o AV.
Permiten conectar el televisor desde el modo en espera.
3. **BOTÓN TURBOSONIDO**
Selecciona Turbosonido.
4. **BOTONES PIP (opción)**
PIP
activa o desactiva la imagen secundaria.
PR +/-
selecciona un programa para la imagen secundaria.
SWAP
selecciona alternadamente imagen principal e imagen secundaria.
INPUT
selecciona el modo de entrada para la imagen secundaria.
SIZE
ajusta el tamaño de la imagen secundaria.
STILL
congela el movimiento de la imagen secundaria.
POSITION
reubica la imagen secundaria en el sentido de las agujas del reloj.
SCAN
interruptores en o del modo de exploración del programa a través de 12 cuadros secundarios.
5. **MENU**
Selecciona un menú.
6. **▲ / ▼ (Programa Arriba / Abajo)**
Selecciona un programa o elemento de menú.
Permite conectar el televisor desde el modo en espera.
◀ / ▶ (Volumen Arriba / Abajo)
Ajusta el volumen.
Ajusta los elementos del menú.
OK
Acepta su selección o permite visualizar el modo actual.
7. **TECLAS DE NÚMEROS**
Permiten conectar el televisor desde el modo en espera o seleccionar directamente un número.
8. **PSM (Memoria de Estado de Imagen)**
Eproduce el ajuste de imagen que usted haya seleccionado.
9. **SLEEP**
Ajusta el temporizador para la desconexión automática.
10. **I/II**
Selecciona el idioma durante emisiones en dual.
Selecciona de salida de sonido (opción).
11. **BOTONES VCR**
Controlan un magnetoscopio LG.

Localización y función de los controles

12. MULTIMEDIA

selecciona los modos **Component 1** o **Component 2**.
Permiten conectar el televisor desde el modo en espera.

13. BOTÓN TURBOIMAGEN

Selecciona Turboimagen.

14. BOTONES TELETEXTO (opción)

Estos botones se utilizan para teletexto.
Para mayor información, ver sección 'Teletexto'.

15. SWAP

Vuelve al programa visualizado anteriormente.
Selecciona un programa favorito.

16. MUTE

Conecta y desconecta el sonido.

17. SSM (Memorización niveles de sonido)

Para seleccionar el ajuste de sonido preferido.

18. LIST

Permite visualizar la lista de emisoras.

19. ARC (Control de la Relación del Ancho a la Altura de la Imagen)

Seleccione el formato de pantalla que desea.

20. Q.VIEW

Vuelve al programa visualizado anteriormente.
Selecciona un programa favorito.

*** : Sin función**

BOTÓN EN COLOR : Estos botones se utilizan para teletexto (solamente con TELETEXTO modelos) o edición de programas.

Nota : En el modo de teletexto, los botones **PR +/-**, **SWAP** y **INPUT** se utilizan como botones de color del teletexto.

Instalación de las pilas

El mando a distancia funciona mediante dos pilas tipo AAA. Deslice con cuidado la tapa del mando a distancia, hacia abajo, hasta que aparezca el alojamiento de las pilas. Inserte dos pilas según se indica mediante los símbolos de polaridad \oplus y \ominus , marcados en el alojamiento.



Nota : Al objeto de no dañar el mando a distancia en el caso de fugas, extraiga las pilas si no va a utilizar el mando a distancia durante un período de tiempo prolongado.

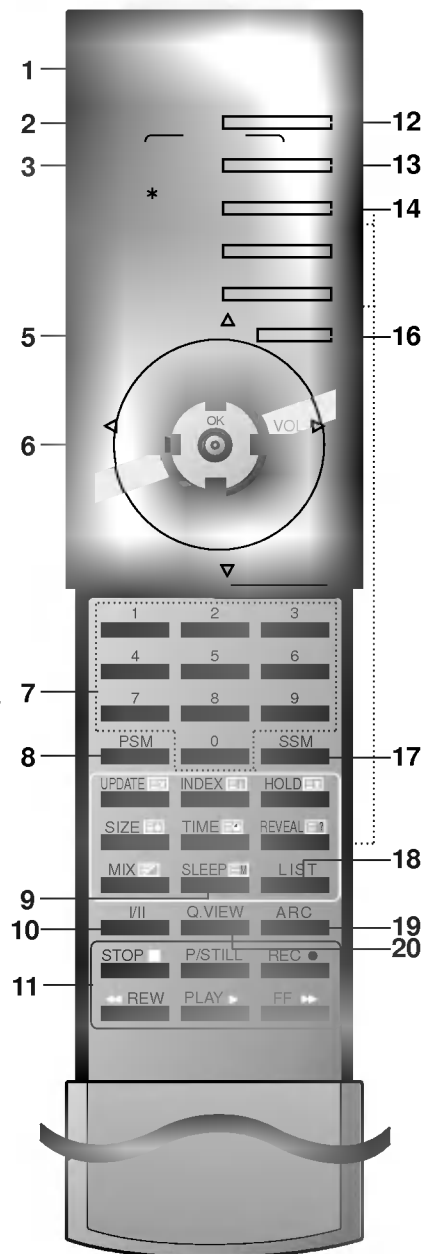

(Con TELETEXT/Senza PIP)

Localización y función de los controles

Panel frontal

• Serie RE/RL-44/49/54NA13/14

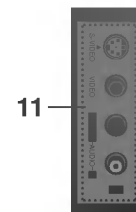
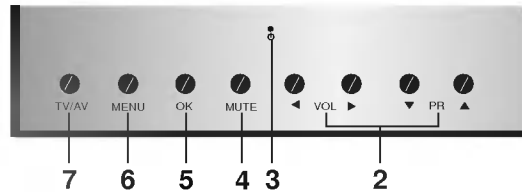

(Panel lateral)

• Serie RE/RL-39NZ43

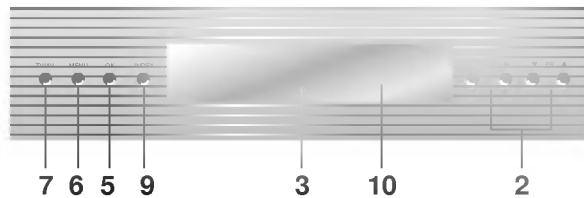
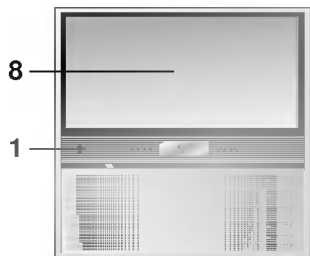

• Serie RE/RL-44/49/56NZ23

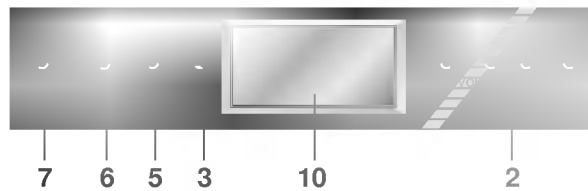

• Serie RE/RL-44/54NA23/24

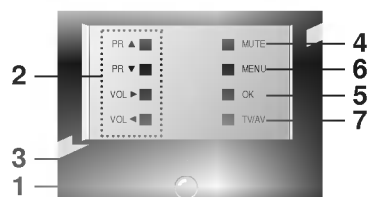
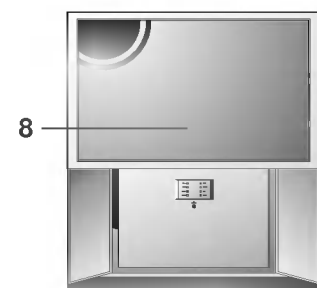

• Serie RE/RL-44/54NA43/44

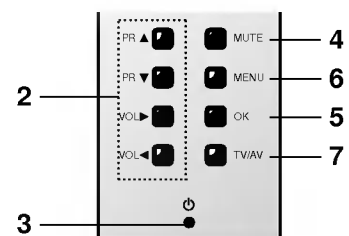
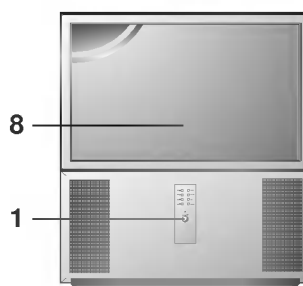

Localización y función de los controles

Panel frontal

- Serie RE/RL-40/45/57NZ60

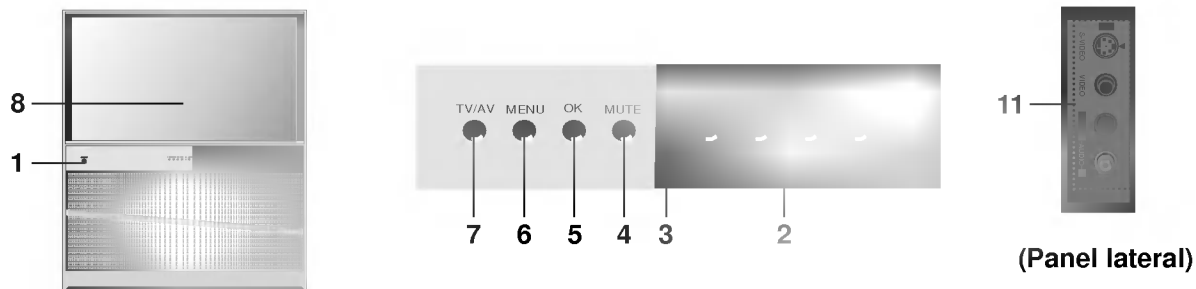

- 1. ALIMENTACIÓN PRINCIPAL(ON/OFF)**
Conecta y desconecta el televisor.
- 2. ◀ / ▶ (Volumen Arriba / Abajo)**
ajusta el volumen.
ajusta los elementos del menú.
▲ / ▼ (Programa Arriba / Abajo)
Selecciona un programa o elemento de menú.
permite conectar el televisor desde el modo en espera.
- 3. INDICADOR DE MODO DE ENCENDIDO/ ESPERA**
Se ilumina intensamente cuando el aparato está en modo de espera.
se apaga cuando el equipo está encendido.
- 4. MUTE (opción)**
conecta y desconecta el sonido.
- 5. OK**
Acepta su selección o permite visualizar el modo actual.
- 6. MENU**
selecciona un menú.
- 7. TV/AV**
Selecciona el modo TV o AV.
Permiten conectar el televisor desde el modo en espera.
- 8. SENSOR DE CONTROL REMOTO**
- 9. INDICE (opción)**
Apaga o enciende LED DISPLAY.
- 10. Pantalla de LED (Opción)**
se ilumina cuando el equipo está encendido.
 : Indicador de PAL/SECAM
 : Indicador de NTSC
 : Indicador de ESTEREO
 : Indicador de temporizador de apagado
 : Indicador de bloqueo para niños
- 11. ENTRADAS AUDIO/VIDEO (AV3)**
Conecte las salidas de audio/vídeo de equipos exteriores a estas entradas.
ENTRADAS S-VHS/AUDIO (S-AV)
Conecte la salida de un vídeo Super VHSa la entrada **S-VIDEO**.
Conecte las salidas de audio del vídeo Super VHS a las entradas **AV3**.
- * RUEDAS (al fondo)**
Giran y desplazan fácilmente el aparato.

Operaciones básicas

Encendido y apagado

1. Pulse el botón alimentación principal para conectar el televisor.
2. Si el televisor está en modo de espera, pulse los botones **POWER**, **▲ / ▼**, **TV/AV**, **MULTIMEDIA** o las teclas de NÚMEROS en el mando a distancia, para conectarlo completamente.
3. Pulse el botón **POWER** en el mando a distancia. El aparato vuelve al modo de espera.
4. Pulse de nuevo el botón de encendido para apagar el aparato.

Nota : Si el cable de alimentación no está conectado al encender el televisor, éste se pondrá en modo de espera o se conectará al volver a enchufar el aparato a la red.

Selección de programas

Los programas se pueden seleccionar, bien sea mediante **▲ / ▼** o las teclas de NÚMEROS.

Ajuste del volumen

Pulse el botón **◀ / ▶** para ajustar el volumen.

Nota : Cuando el **TV** (altavoz) está en **Conex**, está disponible.

Vista Rápida

Pulse el botón **SWAP** o **Q.VIEW** para ver el último programa que estaba viendo.

Nota : Esta función sólo se activa cuando se pone en **Descon** el **Programa favorito**. En caso contrario, cada vez que se pulse este botón se seleccionará un programa favorito guardado en memoria.

Función Mudo

Pulse el botón **MUTE**. El sonido se desconectará y aparecerá ~~la~~ la pantalla.

Podrá cancelar esta función, pulsando nuevamente el botón **MUTE**, **◀ / ▶**, **SSM**, **I/II** o **TURBO SOUND**.

Auto demonstration

Para revisar todos los menus programados en el equipo, presione el botón **OK** del panel de control durante 10 segundos. Para finalizar la auto demostracione, presione cualquier tecla del panel frontal y el botón **POWER** del mando a distancia.

Selección del idioma en pantalla (opción)

El menú puede aparecer en la pantalla en idioma inglés, alemán, francés, italiano, u español. Para seleccionar el idioma.

1. Presione el botón de **MENU** y los botones **▲ / ▼** para seleccionar un menú especial.
2. Pulse el botón **▶** y entonces el botón **▲ / ▼** para seleccionar **Idioma (Language)**.
3. Pulse el botón **▶** y entonces el botón **▲ / ▼** para seleccionar el idioma deseado. Todas las indicaciones en pantalla aparecerán el idioma seleccionado. Pulse repetidamente el botón **OK** o **◀** para seleccionar el menú de especial.
4. Presione repetidamente el botón **MENU** para volver a ver la TV normal.

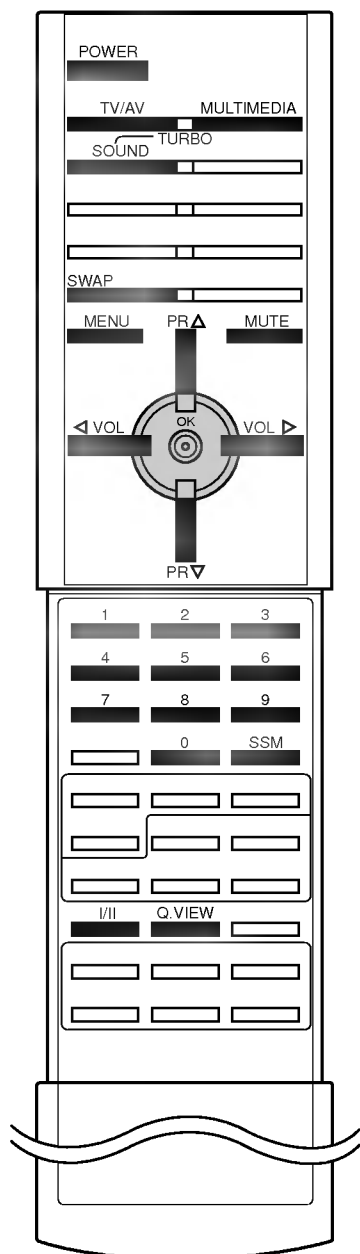

Menús en pantalla

El diálogo entre usted y su televisor se produce en la pantalla, a través del menú del usuario. Los botones asociados a las funciones de menú también aparecen en pantalla.

Selección del menú

1. Presione el botón de **MENU** y luego, los botones **▲ / ▼** para visualizar cada menú en la pantalla.
2. Pulse el botón **▶** y entonces el botón **▲ / ▼** para seleccionar un elemento del menú.
3. Presione el botón de **▶** para visualizar el menú secundario o el tirar abajo de menú.
4. Cambie la configuración de un ítem en el submarino o de tirar abajo de menú con **◀ / ▶** o **▲ / ▼**.
Usted puede trasladarse al menú de un nivel más alto con el botón **◀** y al movimiento a la prensa de nivel inferior del menú el botón de **▶**.

Nota :

- a. En el modo teletexto, no se visualizan los menús.
- b. En algunos modelos, el **Normal/Turbo search** no aparecerá en pantalla, solo el **Inicio** aparecerá en pantalla cuando seleccione el menú **Programación auto**.
- c. En algunos modelos, el **B.G. L** aparecerá en pantalla.
- d. En algunos modelos, **Idioma (Language)**, **Modo** () no aparece en pantalla.
- e. En algunos modelos, el **Auto converge** no aparecerá en pantalla, solo el **Converge** aparecerá en pantalla cuando seleccione el menú **Imagen**.

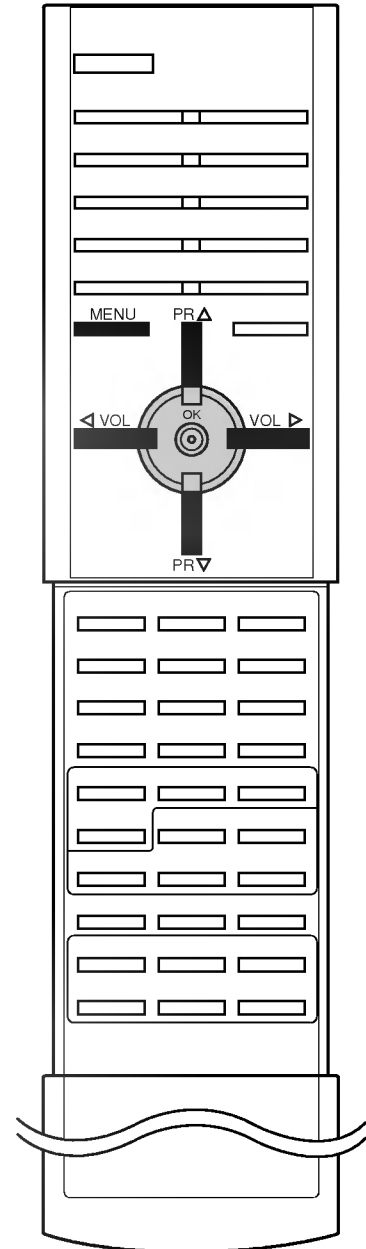
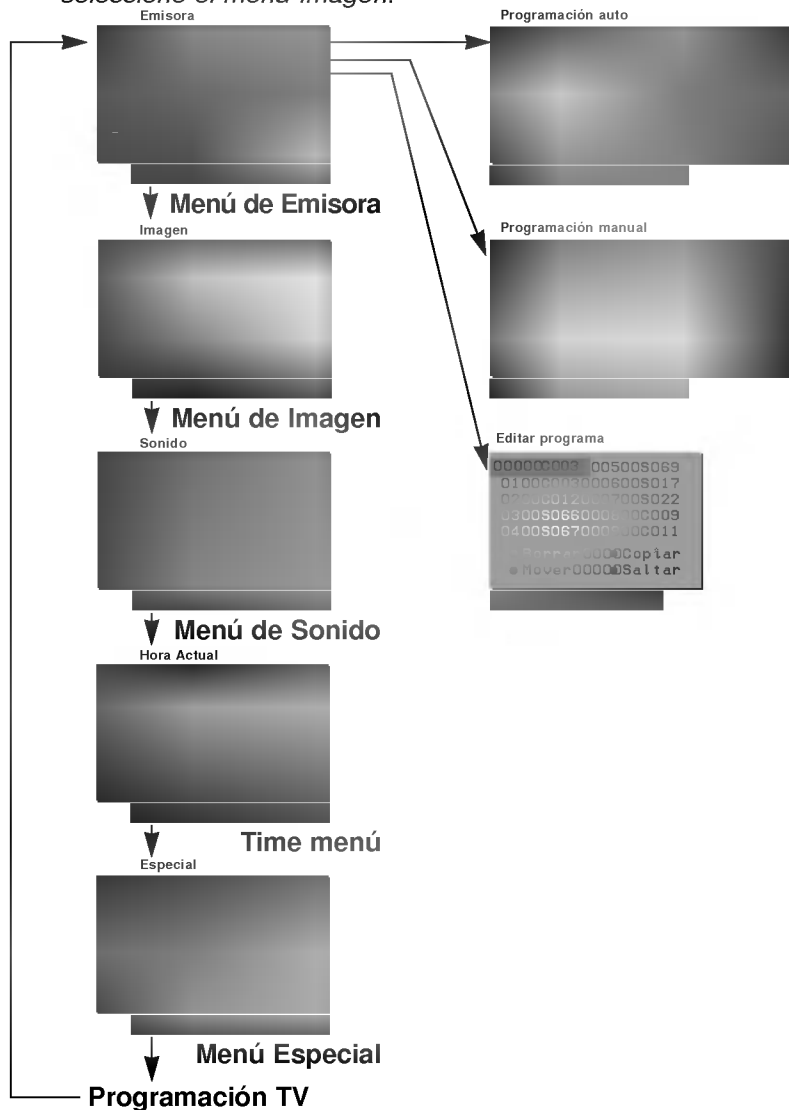

Sintonizar los canales de TV

Menú de Emisora

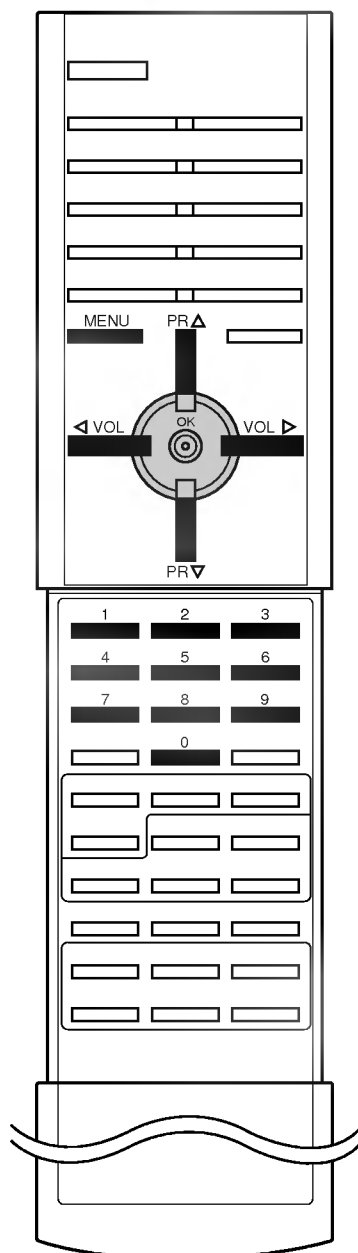
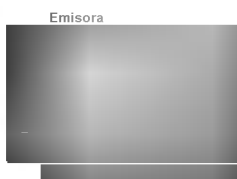

La memoria de esta unidad permite almacenar hasta 100 emisoras de TV, mediante los números de programa (0 a 99). Una vez que haya introducido los canales, podrá utilizar los botones ▲ / ▼ o las teclas numéricas para cambiar de un canal a otro. Los canales se pueden programar de forma automática o manual.

Ajuste automático de programas

Todos los canales que se puedan recibir se almacenan mediante este método. Se recomienda que utilice la función auto-programa al instalar el aparato.

1. Presione el botón de **MENU** y los botones ▲ / ▼ para seleccionar un menú emisora.
2. Pulse el botón ► y entonces el botón ▲ / ▼ para seleccionar **Programación auto**.
3. Pulse el botón ► para visualizar la pantalla de **Programación auto**.

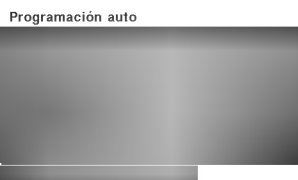

4. Pulse el botón ►. Seleccione un sistema de la TV con el botón ▲ / ▼ en el **Sistema** que tira abajo de menú;
 - L** : SECAM L/L' (Francia ; modelos SECAM-L sólo)
 - BG** : PAL B/G, SECAM B/G (Europa/Europa del Este)
 - I** : PAL I/II (Reino Unido/Irlanda)
 - DK** : PAL D/K, SECAM D/K (Europa del Este)
5. Pulse el botón **OK** o ◀.
6. Pulse el botón ▲ / ▼ para seleccionar **Memoria**.
7. Pulse el botón ►. Seleccione el número del programa que comienza con el botón de ◀ / ▶ o los botones del NUMERO en el **Memoria** tirar abajo de menú. Cualquier número inferior a 10 se escribirá con un '0' delante, es decir '05' para 5.
8. Pulse el botón **OK**.
9. Pulse el botón ▲ / ▼ para seleccionar **Normal** o **Turbo search**.

Opción : En algunos modelos, sólo se puede seleccionar **Inicio**.

Nota :

- a. La **Turbo search** es más rápida que la **Normal search** y, en algunos modelos, estas búsquedas almacenarán automáticamente todas las estaciones que se puedan recibir.
- b. Si las estaciones programadas tienen mala calidad de sonido, selección de nuevo el sistema en el menú del **Programación manual**.

10. Pulse el botón ► para iniciar la programación automática.

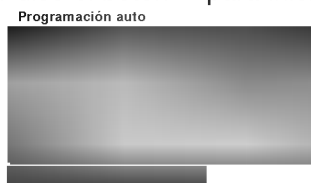

(Normal search)

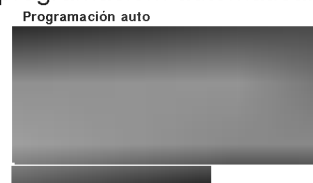

(Turbo search)

Se almacenarán todos los canales que se reciban. Se almacenará el nombre de los canales en aquellos canales que emitan VPS (Servicio de Programas de Vídeo), PDC (Control de Entrega de Programas) o datos de TELETExTO. Si no se puede asignar un nombre a un canal, el número de canal se asigna y se almacena como **C** (V/UHF 01-69) o **S** (Cable 01-47), seguido de un número.

Para detener la programación automática, pulse el botón **MENU**. Cuando la programación automática ha finalizado, aparece en la pantalla el menú **Editar programa**. Vea la sección de edición de programas para editar el programa almacenado.

11. Presione repetidamente el botón **MENU** para volver a ver la TV normal.

Sintonizar los canales de TV

Sintonía manual de programas

Esta función le permite introducir de forma manual las emisoras y disponerlas en el orden que usted prefiera. Asimismo, le permitirá asignar un nombre de canal compuesto por cinco caracteres a cada número de programa.

1. Presione el botón de **MENU** y los botones **▲ / ▼** para seleccionar un menú emisora.
2. Pulse el botón **▶** y entonces el botón **▲ / ▼** para seleccionar **Programación manual**.
3. Pulse el botón **▶** para visualizar la pantalla de **Programación manual**.



4. Pulse el botón **▲ / ▼** para seleccionar **Almacenar**.
5. Pulse el botón **▶** para seleccionar el número del programa. Seleccione el número deseado del programa (0 a 99) con el botón **◀ / ▶** o los botones del **NÚMERO** en el **Almacenar** que tira abajo de menú. Los números inferiores a 10, se escribirán con un **'0'** delante, es decir, **'05'** para 5.
6. Pulse el botón **OK**.
7. Pulse el botón **▲ / ▼** para seleccionar **Sistema**.
8. Pulse el botón **▶**. Seleccione un sistema de la TV con el botón **▲ / ▼** en el **Sistema** que tira abajo de menú;
L : SECAM L/L' (Francia ; modelos SECAM-L sólo)
BG : PAL B/G, SECAM B/G (Europa/Europa del Este)
I : PAL I/II (Reino Unido/Irlanda)
DK : PAL D/K, SECAM D/K (Europa del Este)
9. Pulse el botón **OK** o **◀**.
10. Pulse el botón **▲ / ▼** para seleccionar **Canal**.
11. Pulse el botón **▶**. Presione el botón **▲ / ▼** para seleccionar **V/UHF** o **Cable** en el **Canal** que tira abajo de menú. Si es posible, seleccione el número de canal directamente con los botones numéricos. Los números inferiores a 10, se escribirán con un **'0'** delante, es decir, **'05'** para 5.
12. Pulse el botón **OK** o **◀**.
13. Pulse el botón **▲ / ▼** para seleccionar **Buscar**.
14. Pulse el botón **▶**. Presione el botón **◀ / ▶** para comenzar buscar en la **Buscar** que tira abajo de menú. Al encontrar una emisora, la búsqueda se detiene.
15. Pulse el botón **OK** para almacenarlo. El rótulo **Memorizar** aparecerá en pantalla.



16. Para almacenar otro canal, repita los pasos 4 a 15.
17. Presione repetidamente el botón **MENU** para volver a ver la TV normal.

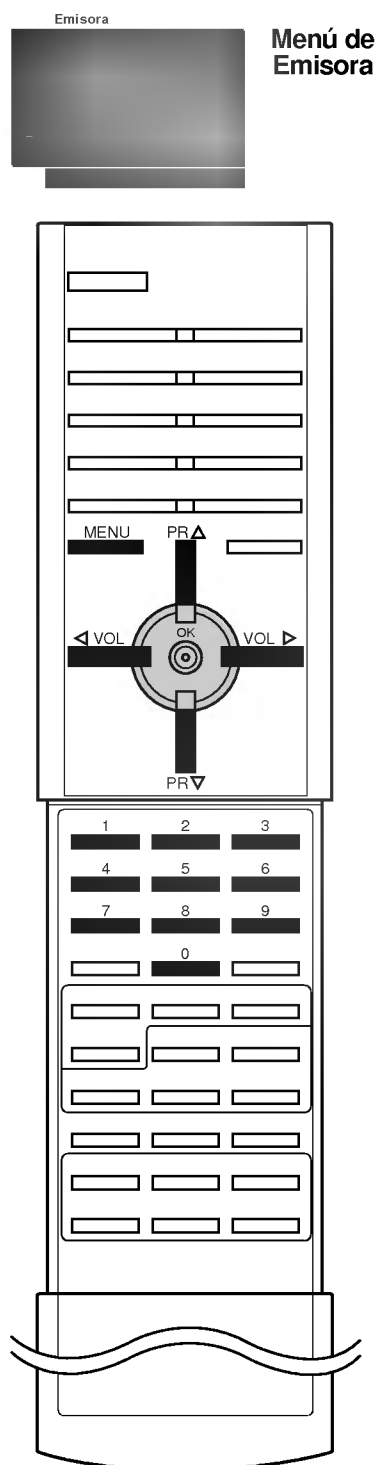

Sintonizar los canales de TV

Menú de Emisora

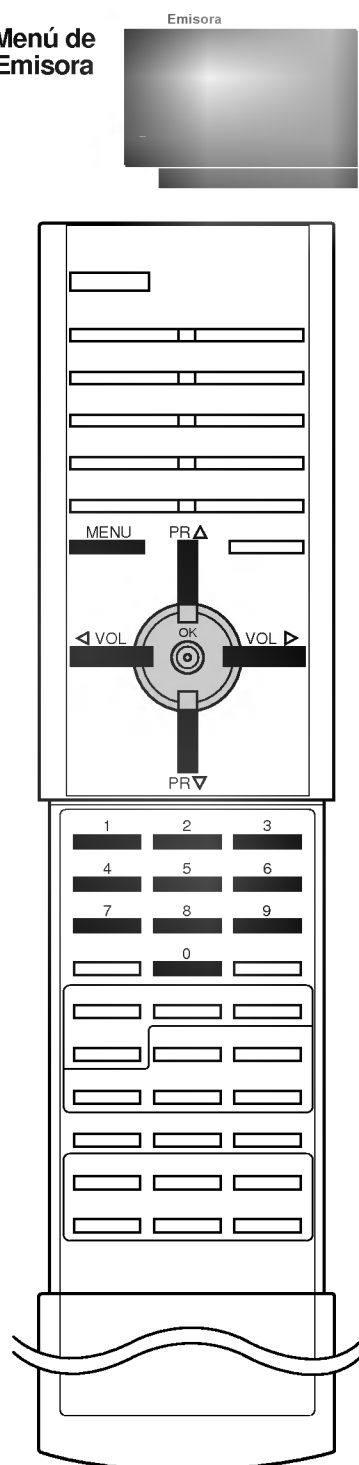

Asignación nombres de emisoras

1. Repita los pasos 1 a 3 de la 'Sintonía manual de programas'.
2. Pulse el botón ▲ / ▼ para seleccionar **Nombre**.
3. Pulse el botón ► en el **Nombre** que tira abajo de menú.
4. Pulse el botón ▲. Puede utilizar un espacio en blanco, +, -, los números **0** al **9** y el alfabeto de la **A** a la **Z**.
Con el botón ▼ puede hacer la selección en la dirección contraria.
5. Seleccione la siguiente posición pulsando el botón ◀ / ▶ y eligiendo a continuación el segundo carácter, y así sucesivamente.
6. Pulse el botón **OK**.
7. Presione repetidamente el botón **MENU** para volver a ver la TV normal.

Booster (opción)

En algunos modelos, **Booster** es una función opcional. Sólo los equipos con **Booster** puede realizar esta función.

Si la recepción no es suficiente en la area marginal de los senales de TV, seleccione **Booster Conex**.

1. Repita los pasos 1 a 3 de la 'Sintonía manual de programas'.
2. Pulse el botón ▲ / ▼ para seleccionar **Booster**.
3. Pulse el botón ►.
4. Presione el botón ▲ / ▼ para seleccionar **Conex** o **Descon** en el **Booster** que tira abajo de menú.
5. Pulse el botón **OK**.
6. Presione repetidamente el botón **MENU** para volver a ver la TV normal.

Ajuste óptimo

Normalmente, sólo se requiere optimizar el ajuste, si la recepción es mala.

1. Repita los pasos 1 a 3 de la 'Sintonía manual de programas'.
2. Pulse el botón ▲ / ▼ para seleccionar **Fino**.
3. Pulse el botón ►.

Programación manual



4. Presione el botón ◀ / ▶ a la consonancia **Fino** para el mejores cuadro y sonido en la multa que tira abajo de menú.
5. Pulse el botón **OK**.
6. Presione repetidamente el botón **MENU** para volver a ver la TV normal.

El ajuste óptimo del programa aparecerá indicado mediante un número amarillo durante la selección del programa.

Sintonizar los canales de TV

Edición de Programas

Esta función le permite borrar u omitir los programas almacenados. También puede mover algunos canales a otros números de programa o insertar datos de un canal en blanco en el número de programa seleccionado.

1. Presione el botón de **MENU** y los botones **▲ / ▼** para seleccionar un menú emisora.
2. Pulse el botón **▶** y entonces el botón **▲ / ▼** para seleccionar **Editar programa**.
3. Pulse el botón **▶** para visualizar la pantalla de **Editar programa**.



Borrar un programa

1. Seleccione el programa a borrar con los botones **▲ / ▼** o **◀ / ▶**.
2. Pulse el botón **ROJO** dos veces.
Si se borra el programa seleccionado, todos los demás programas cambian una posición.

Copiar un programa

1. Seleccionar el programa a copiar con el botón **▲ / ▼** o **◀ / ▶**.
2. Pulse el botón **VERDE**.
Todos los programas siguientes cambiarán una posición.

Mover un programa

1. Seleccione el programa a mover con los botones **▲ / ▼** o **◀ / ▶**.
2. Pulse el botón **AMARILLO**.
3. Mueva el programa al número de programa deseado con el botón **▲ / ▼**.
4. Pulse el botón **AMARILLO** de nuevo para salir de esta función.



Saltar un Programa

1. Seleccione el programa a saltar con los botones **▲ / ▼** o **◀ / ▶**.
2. Pulse al botón **AZUL**. El programa saltado se visualizará en azul.
3. Pulse el botón **AZUL** de nuevo para salir de esta función.
Cuando se omite un número de programa significa que no podrá seleccionarlo utilizando el botón **▲ / ▼** durante el funcionamiento normal de la televisión. Si quiere seleccionar el número de programa omitido, introduzca directamente el número de programa con los botones **NUMÉRICOS** o selecciónelo en el menú de edición de programas.

Presione repetidamente el botón **MENU** para volver a ver la TV normal.

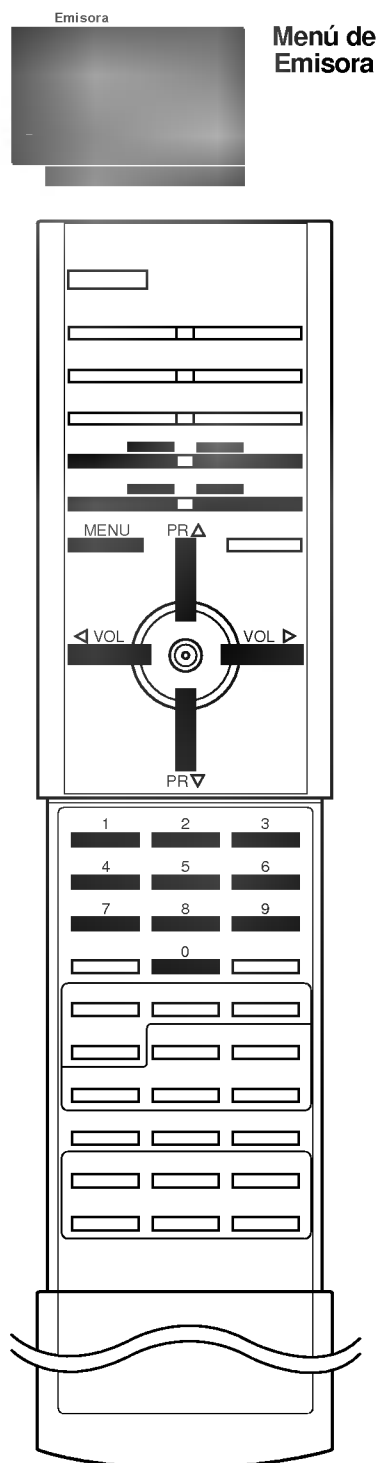

Sintonizar los canales de TV

Menú de Emisora

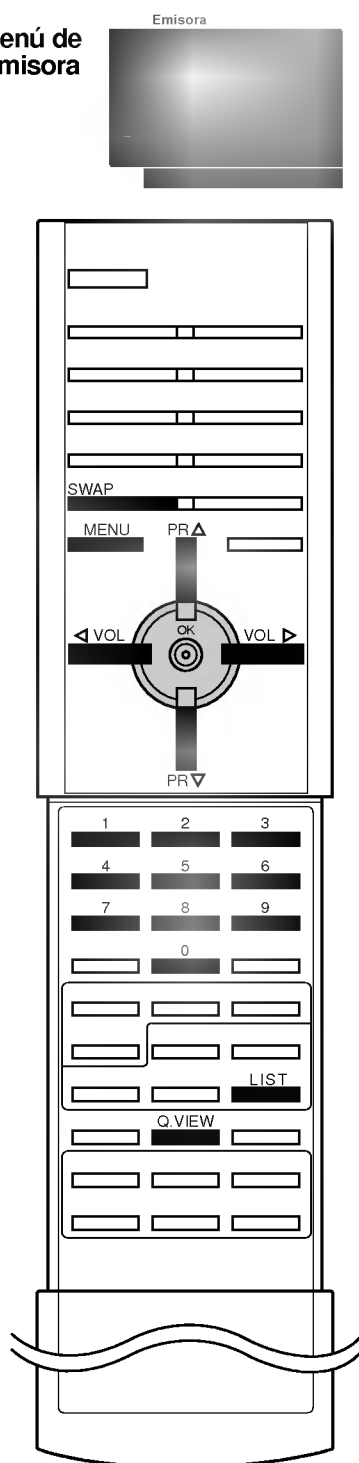

Programa favorito

Esta función le permite seleccionar directamente sus programas favoritos.

1. Presione el botón de **MENU** y los botones **▲ / ▼** para seleccionar un menú emisora.
2. Pulse el botón **▶** y entonces el botón **▲ / ▼** para seleccionar **Programa favorito**.
3. Pulse el botón **▶**.

Programa favorito



4. Pulse el botón **◀ / ▶** para seleccionar **Conex** o **Descon**.
5. Pulse el botón **▲ / ▼** para seleccionar -- ----.
6. Seleccione un programa deseado con el botón **◀ / ▶** o los botones del **NÚMERO**. Los números inferiores a 10, se escribirán con un **'0'** delante, es decir, **'05'** para 5.
7. Para almacenar otro canal, repita los pasos 5 a 6. Usted puede salvar hasta 8 programas.
8. Pulse el botón **OK**.
9. Presione repetidamente el botón **MENU** para volver a ver la TV normal.

Presione en varias ocasiones el botón de **SWAP** o **Q.VIEW** para seleccionar programas preferidos salvados.

Visualización de una tabla de programas

Usted puede comprobar los programas almacenados en memoria, mediante la tabla de programas.

Para visualizar la lista de programas

Pulse el botón **LIST** para visualizar el modo Resumen programas. Aparece en la pantalla la tabla de programas. Una table de programas contiene diez programas, de la manera siguiente:

Emisora

0000	009	0000	0069
0100	00300060050	0	
0200	01200070050	0	
0300	0800080000	0	9
0400	0700090000	0	11

Nota :

- a. Puede que encuentre algunos nombres de programas en gris. Son omitidos durante la programación automática o en el modo de edición de programas.
- b. Algunos programas cuyo número de canal aparece en la tabla de programas indican que no se ha asignado nombre de canal.

Seleccionar un programa en la tabla de programas

Seleccione un programa superior o inferior con el botón **▲ / ▼** y un programa a la izquierda o a la derecha con el botón **◀ / ▶**. Seguidamente, pulse el botón **OK**.

El aparato cambia al número de programa elegido.

Visualización Cuadros de Programa

Para pasar las 10 páginas de programas (contienen 100 programas en total), pulse los botones **▲ / ▼** o **◀ / ▶** repetidamente.

Presione repetidamente el botón **MENU** para volver a ver la TV normal.

Ajuste de la imagen

PSM (Memoria del estado de imagen)

1. Presione el botón de **MENU** y los botones **▲** / **▼** para seleccionar un menú imagen.
2. Pulse el botón **►** y entonces el botón **▲** / **▼** para seleccionar **PSM**.
3. Pulse el botón **►** y entonces el botón **▲** / **▼** para seleccionar un cuadro que fija en el **PSM** que tira abajo de menú.



4. Pulse el botón **OK** o **◀**.
5. Presione repetidamente el botón **MENU** para volver a ver la TV normal.

Para recuperar su ajuste preferido, pulse el botón **PSM** hasta que aparezca la imagen deseada (**Dinámico**, **Estándar**, **Suave**, **Juego** o **Usuario**). La **Dinámico**, **Estándar**, **Suave** y **Juego** se programa en fábrica para una buena reproducción de imagen y no se puede cambiar.

DRPC (Claridad de Imagen de Realidad Digital)

DRPC mejora los bordes de la imagen en la pantalla oscura.

1. Presione el botón de **MENU** y los botones **▲** / **▼** para seleccionar un menú imagen.
2. Pulse el botón **►** y entonces el botón **▲** / **▼** para seleccionar **DRPC**.
3. Pulse el botón **►** y entonces el botón **▲** / **▼** para seleccionar **Conex** o **Descon** en el **DRPC** que tira abajo de menú.
4. Pulse el botón **OK** o **◀**.
5. Presione repetidamente el botón **MENU** para volver a ver la TV normal.

VM (Modulación de Velocidad)

Esta es la función para aumentar la nitidez del borde de la imagen.

1. Presione el botón de **MENU** y los botones **▲** / **▼** para seleccionar un menú imagen.
2. Pulse el botón **►** y entonces el botón **▲** / **▼** para seleccionar **VM**.
3. Pulse el botón **►** y después el botón **◀** / **►** para ajustar la VM.

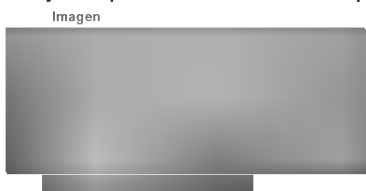

4. Pulse el botón **OK**.
5. Presione repetidamente el botón **MENU** para volver a ver la TV normal.

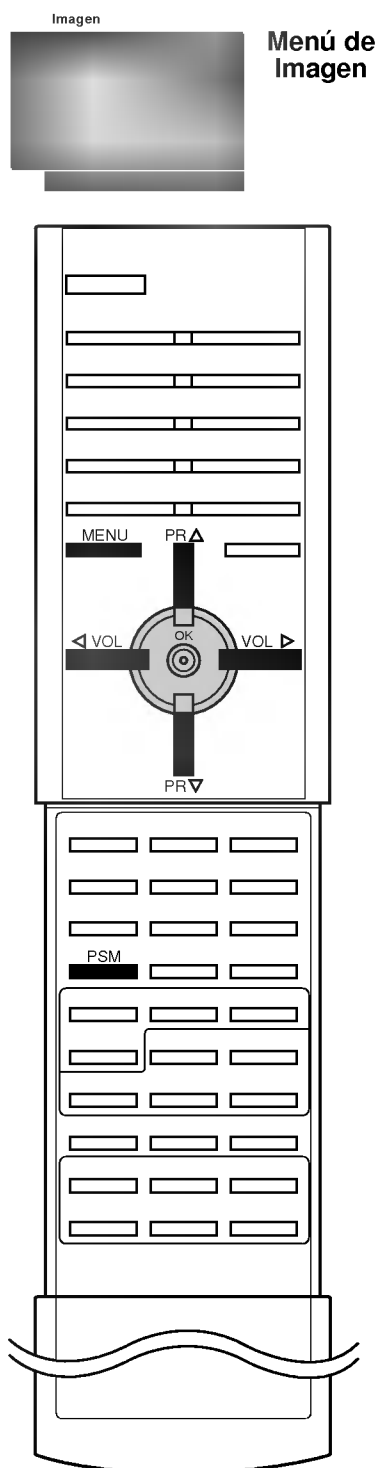

Ajuste de la imagen

Menú de Imagen

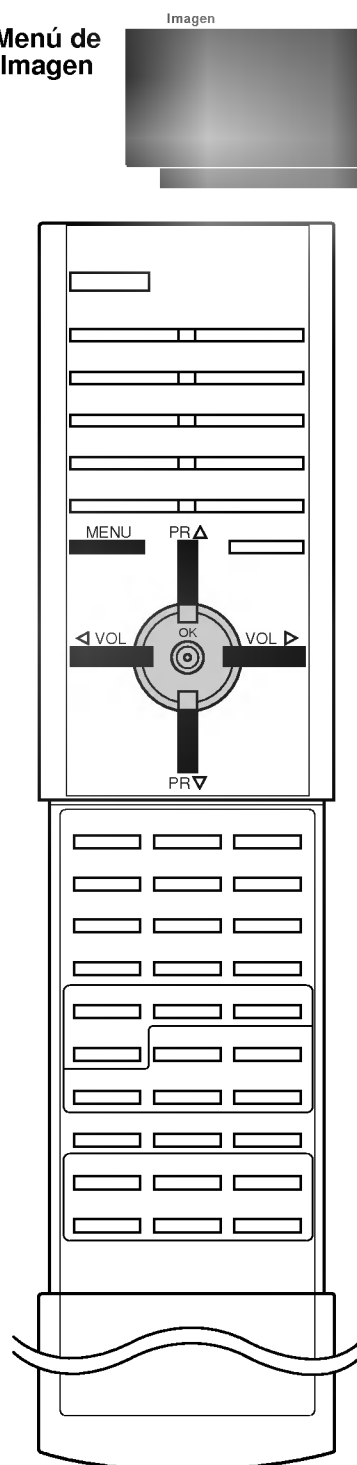

Ajuste de la imagen

Puede ajustar el contraste, la luminosidad, la intensidad del color, la nitidez y el tono (NTSC AV solamente) de la imagen a los niveles que prefiera.

1. Presione el botón de **MENU** y los botones ▲ / ▼ para seleccionar un menú imagen.
2. Pulse el botón ► y entonces el botón ▲ / ▼ para seleccionar **Contraste**, **Luminosidad**, **Color** o **Definición**.

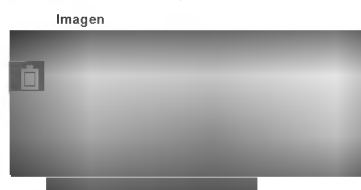

3. Pulse el botón ► y entonces el botón ◀ / ▶ para seleccionar el ítem deseado del cuadro en el utilizador que tira abajo de menú.



4. Oprima el botón **OK** para almacenarlo para el sonido **Usuario**.
5. Presione repetidamente el botón **MENU** para volver a ver la TV normal.

Convergencia Automática (opción)

Esta función hace posible que usted pueda ajustar convergencia del color de la pantalla automáticamente mientras reciba las señales. Cuando se instale el aparato por primera vez o si se recoloca, la imagen puede ser inestable con tres imágenes dobles en color (rojo, verde, azul). Este problema se puede resolver ajustando la convergencia del color.

1. Presione el botón de **MENU** y los botones ▲ / ▼ para seleccionar un menú imagen.

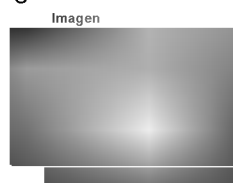

2. Pulse el botón ► y entonces el botón ▲ / ▼ para seleccionar **Auto convergence**.
3. Pulse el botón ► para ajustar la convergencia del color automáticamente.

Nota :

- a. El color de punto operativo cambiará según la secuencia "azul-verde-rojo".
- b. Por favor, asegúrese de que la iluminación del entorno donde se encuentra situado el televisor permanece baja, de otra manera la pantalla se volverá inestable o aparecerán en la pantalla los mensajes **"Ensure lights are dimmed sufficiently"** después de finalizar la Autoconvergencia. En ese caso, deberá ejecutarse de nuevo la Autoconvergencia.

Ajuste de la imagen

Convergencia (option)

Esta función le permite ajustar la convergencia de color de la pantalla en toda el área o en 9 puntos durante la recepción de las señales. Cuando se instale el aparato por primera vez o si se recoloca, la imagen puede ser inestable con tres imágenes dobles en color (rojo, verde, azul). Este problema se puede resolver ajustando la convergencia del color.

1. Presione el botón de **MENU** y los botones **▲ / ▼** para seleccionar un menú imagen.
2. Pulse el botón **▶** y entonces el botón **▲ / ▼** para seleccionar **Converge**.
3. Pulse el botón **▶** y entonces el botón **▲ / ▼** para seleccionar **1** **+** (Convergencia todo punto) o **9** **+** (Convergencia de 9 puntos).

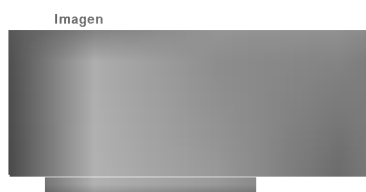

4. Pulse el botón **▶**. La imagen **▲ ▼ ◀ ▶** queda seleccionada en color rojo.

Si el símbolo + es inestable con tres imágenes dobles en color, se tiene que ajustar la convergencia del color.

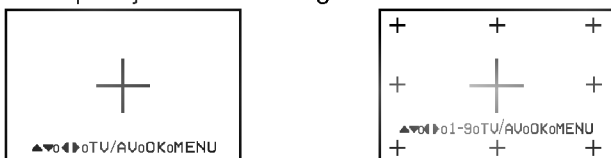

Si el símbolo + es blanco, no es necesario ajustar la convergencia del color.

5. Pulse el botón **TV/AV** para seleccionar la pantalla **▲ ▼ ◀ ▶** en azul.
6. **Solamente sección 9** **+** : Pulse botón numérico (1 a 9) para seleccionar la posición en la que desea ajustar la convergencia.
7. Pulse los botones **▲ / ▼ / ◀ / ▶** para superponer el símbolo + (rojo o azul) al verde. El símbolo + se desplaza a izquierda, derecha, arriba o abajo pulsando los botones **▲ / ▼ / ◀ / ▶**.
8. Si los símbolos + rojo y azul se superponen al verde, el símbolo + se cambiará a amarillo o cian.
9. Pulse el botón **OK** para guardar la convergencia.
10. Presione repetidamente el botón **MENU** para volver a ver la TV normal.

Nota :

- a. Pulse el botón **MENU** para cancelar el ajuste antes de guardar.
- b. Si hay que ajustar la imagen más de **1** **+** (Convergencia todo punto), puede ajustar **9** **+** (Convergencia de 9 puntos) para la posición que desee ajustar.
- c. Ajuste la convergencia de acuerdo con un sistema de emisión (50Hz o 60Hz).

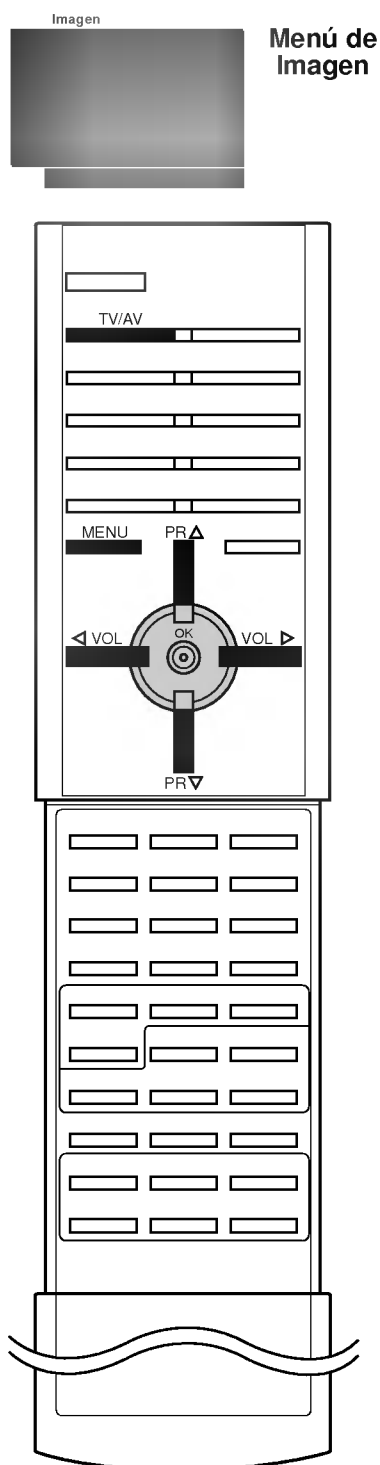

Ajuste de la imagen

Formato de imagen

Puede ver Ud. la televisión en varios formatos de imagen; 4:3, 16:9.

En algunos modelos, puede ver Ud. la televisión en varios formatos de imagen: 16:9, 14:9, Zoom, Auto y 4:3.

Pulse el botón **ARC**, para cambiar al formato de imagen.

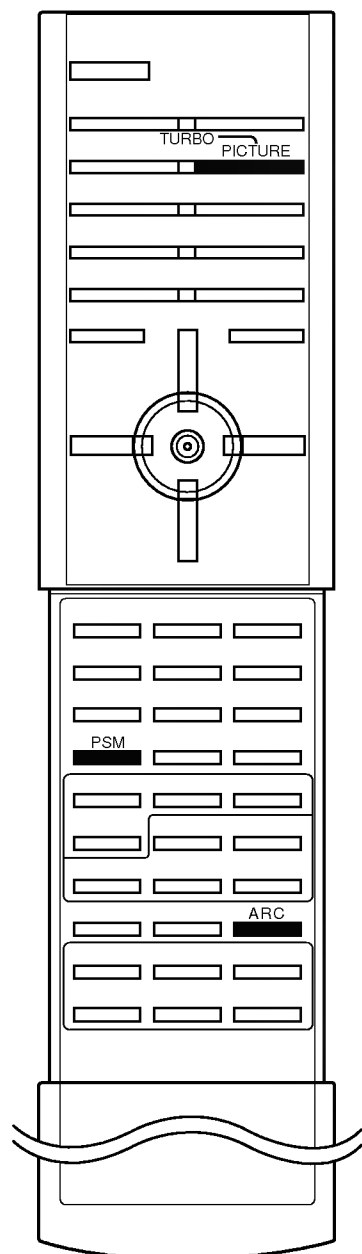

4:3

El formato de imagen es de 4 a 3 que se utiliza en los aparatos normales de televisión.

16:9

Usted podrá disfrutar del cine (el formato imagen 16:9) o de cualquier programa de TV a través del modo 16:9.

14:9

La pantalla 14:9 se ve apenas como ese pero la pantalla 4:3 se magnifica el al superior e inferior e izquierdo/derecho de modo que la pantalla 14:9 sea llena.

Usted puede bajar la pantalla para arriba o con el botón de ▲ / ▼.

Zoom

Usted podrá disfrutar del cine en una pantalla ampliada gracias al modo Zoom.

La pantalla 4:3 se ampliará hacia arriba/abajo y hacia la derecha/izquierda de forma que la pantalla 16:9 aparecerá completa. La parte superior e inferior de la imagen pueden perderse. Usted puede bajar la pantalla para arriba o con el botón de ▲ / ▼.

Auto

Cuando su televisor reciba la señal de pantalla ancha desde el conector AV, cambiará automáticamente al formato de imagen enviado.

Nota : En la doble ventana y modo exploración, la función ARC no está disponible.

Selección de Turboimagen (opción)

Cuando se activa esta función, la imagen se verá máás clara y brillante que la imagen normal.

Pulsando repetidamente el botón **TURBO PICTURE** se activa o desactiva esta función.

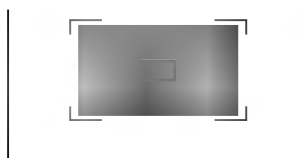

(Turboimagen Descon)

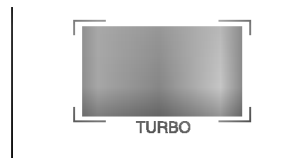

(Turboimagen Conex)

Nota : Si pulsa el botón **PSM** con la función Turboimagen, ésta se desconecta automáticamente.

Ajuste del sonido

SSM (Memorización niveles de sonido)

Usted puede seleccionar su ajuste sonoro preferido: Dolby Virtual (opción), Flat, Música, Película o Voz, según prefiera. También podrá ajustar la frecuencia del sonido del ecualizador.

1. Presione el botón de **MENU** y los botones ▲ / ▼ para seleccionar un menú sonido.
2. Pulse el botón ► y entonces el botón ▲ / ▼ para seleccionar **SSM**.
3. Pulse el botón ► y entonces el botón ▲ / ▼ para seleccionar el artículo de sonido deseado en el **SSM** que tira abajo de menú.



Dolby Virtual (opción)

Dolby Virtual le deja experimentar efectos panorámicos del sonido.



Ajuste del sonido

- a. Pulse el botón de ► en **Usuario** para visualizar el menú secundario del **Usuario**.
- b. Seleccione una banda de sonido oprimiendo el botón ◀ / ▶.
- c. Ajuste el nivel de sonido apropiado con el botón ▲ / ▼.
- d. Oprima el botón **OK** para almacenarlo para el sonido **Usuario**.

Presione repetidamente el botón **MENU** para volver a ver la TV normal.

Usted puede también recordar un sonido deseado (**Dolby Virtual (opción)**, **Flat**, **Música**, **Película**, **Voz** o **Usuario**) con el botón de **SSM** en el mando a distancia. La **Dolby Virtual (opción)**, **Flat**, **Música**, **Película** y **Voz** se programa en fábrica para una buena reproducción de imagen y no se puede cambiar.

Nota : Si usted oprime el botón **SSM** después de hacer el ajuste apropiado en el menú de sonido, aparecerá automáticamente la visualización **Usuario** aun cuando usted ya haya introducido uno de los ajustes preestablecidos en fábrica ; **Dolby Virtual (opción)**, **Flat**, **Música**, **Película** o **Voz**.

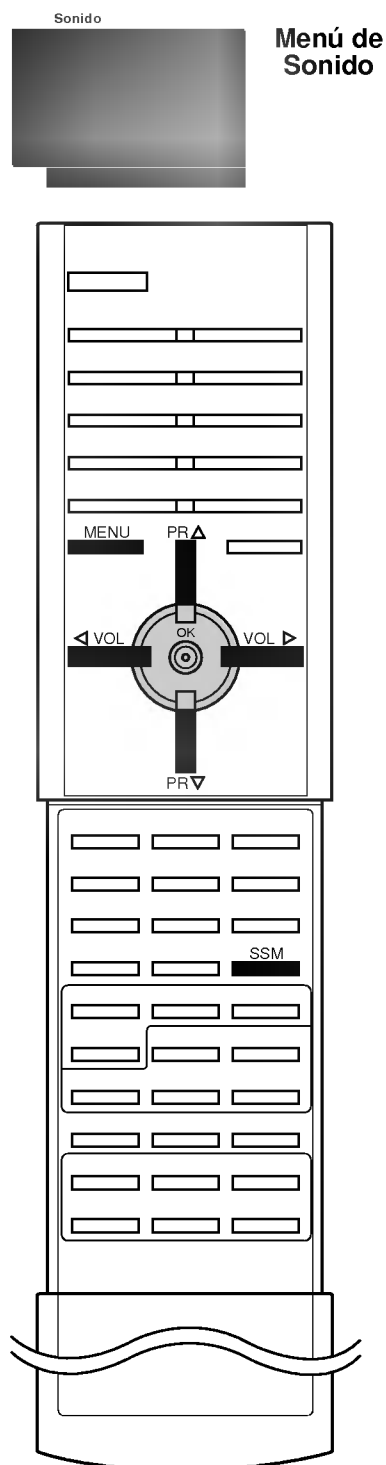

Ajuste del sonido

Menú de Sonido

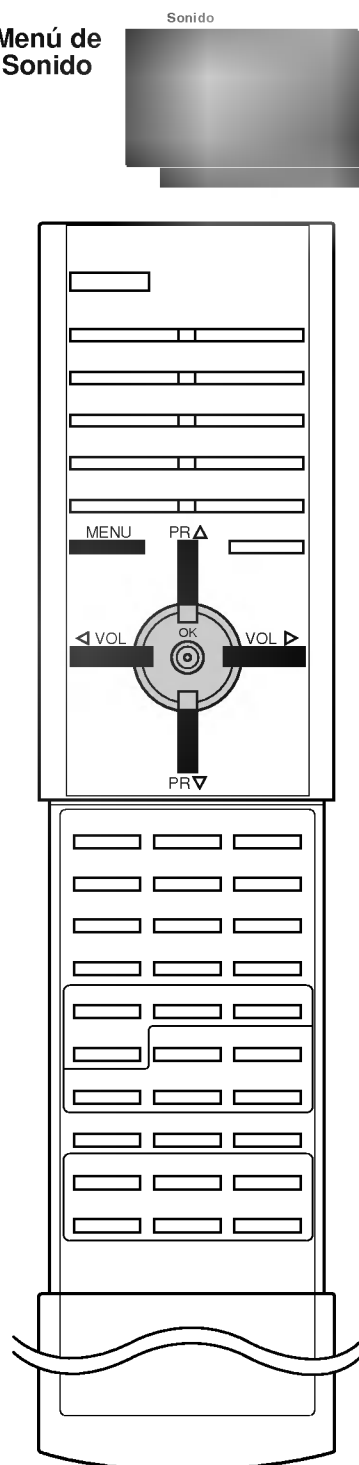

Ajuste del sonido

Puede ajustar AVL (Nivelador de Volumen Automático), DBS (Sonido de bajos dinámicos) y Altavoz o balance de TV. AVL guarda automáticamente en un nivel igual del volumen incluso si usted cambia programas. Cuando se enciende el DBS, el equipo activa el sonido dinámico de bajos (dynamic bass sound). El sonido Turbo crea un sonido envolvente como en una sala de conciertos.

1. Presione el botón de **MENU** y los botones **▲ / ▼** para seleccionar un menú sonido.
2. Pulse el botón **▶** y entonces el botón **▲ / ▼** para seleccionar el artículo de sonido deseado; **AVL**, **DBS**, **TV** (Altavoz) o **Balance**.

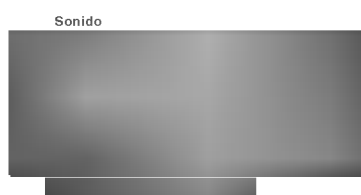

En **AVL**, **DBS** y **TV** (Altavoz) en el menú Sonido, pulse el botón **▲ / ▼** para seleccionar **Conex** o **Descon**.

En **Balance** en el menú Sonido, haga el ajuste deseado con el botón **◀ / ▶** en el menú desplegable **Balance**.

3. Presione repetidamente el botón **MENU** para volver a ver la TV normal.

Nota : En el modo **Dolby Virtual**, la función **AVL** y **DBS** no está disponible.

Selección de Turbosonido (opción)

Cuando se activa esta función, el sonido resultará más acentuado y amplificado que el normal.

Pulsando repetidamente el botón **TURBO SOUND** se activa o desactiva esta función.

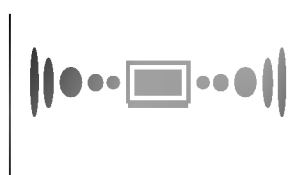

(Turbosonido Descon)



(Turbosonido Conex)

Selección de salida de sonido

En el modo AV, podrá seleccionar el sonido de salida para los altavoces izquierdo y derecho.

Pulse repetidamente el botón **I/II** para seleccionar la salida de sonido.

L+R : La señal audio de la entrada L se dirige al altavoz izquierdo y la señal de la entrada R se dirige al altavoz derecho.

L+L : La señal audio de la entrada L se dirige a los altavoces izquierdo y derecho.

R+R : La señal audio de la entrada R se dirige a los altavoces izquierdo y derecho.

Ajuste del sonido

Recepción Estéreo/Dual

Al seleccionar un programa, la información de sonido para el canal aparece a continuación del número y nombre de programa.

Emisión	Información en Pantalla
Mono	MONO
Estéreo	STEREO
Dual	DUAL I

Selección de sonido mono

Las emisoras en estéreo cuyas señales son débiles, se podrán cambiar a mono pulsando el botón **I/II** dos veces. La profundidad del sonido es superior en mono. Para volver al modo estéreo, pulse el botón **I/II** de nuevo.

Selección de idioma emisiones dual

Durante emisiones bilingües (dual) podrá cambiar entre **DUAL I**, **DUAL II** y **DUAL I+II** pulsando repetidamente el botón **I/II**.

DUAL I envía el idioma primario emitido a los altavoces.

DUAL II envía el idioma secundario emitido a los altavoces.

DUAL I+II envía el idioma a cada altavoz.

Recepción NICAM (opción)

Si su unidad está equipada con un receptor para emisiones NICAM (Near Instantaneous Companding Audio Multiplex), la salida de sonido se puede elegir de acuerdo con el tipo de emisión recibida pulsando el botón **I/II** repetidamente:

1. Cuando se reciba NICAM mono, puede seleccionar **NICAM MONO** o FM MONO.
2. Cuando se reciba NICAM estéreo, puede seleccionar **NICAM STEREO** o FM MONO. Si la señal estéreo es débil, cambie a FM mono.
3. Cuando se reciba NICAM dual, puede seleccionar **NICAM DUAL I**, **NICAM DUAL II** o **NICAM DUAL I+II** o **MONO**. Cuando seleccione FM mono aparecerá en la pantalla la indicación **MONO**.

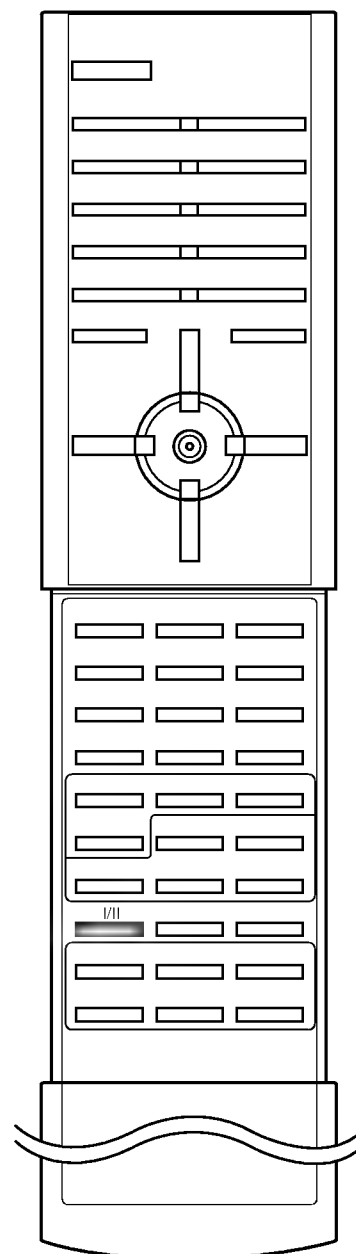

Ajuste de la hora

Time
menú

Hora Actual

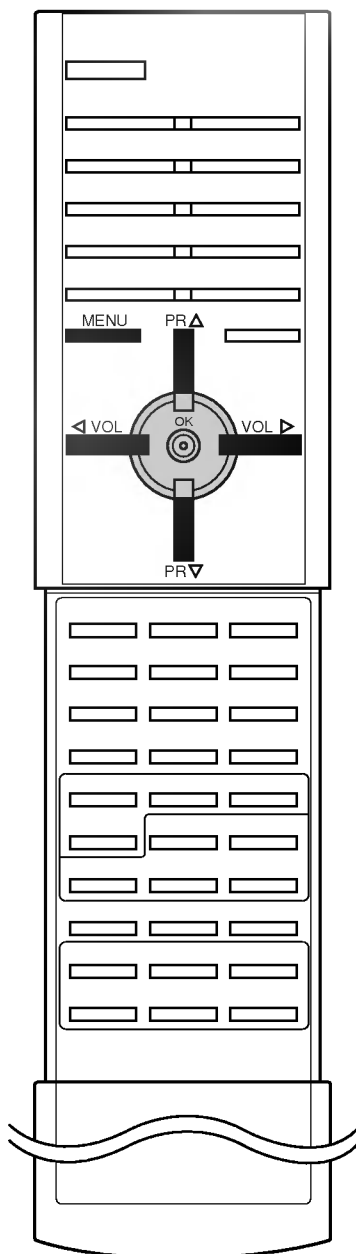
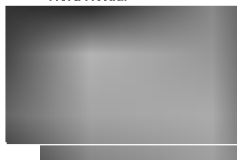

Reloj

1. Presione el botón de **MENU** y los botones ▲ / ▼ para seleccionar un menú time.
2. Pulse el botón ► y entonces el botón ▲ / ▼ para seleccionar **Reloj**.
3. Pulse el botón ► y después el botón ▲ / ▼ para ajustar la hora.

Hora Actual

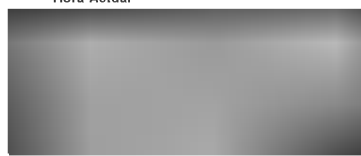

4. Pulse el botón ► y después el botón ▲ / ▼ para ajustar el minuto.
5. Pulse el botón **OK**.
6. Presione repetidamente el botón **MENU** para volver a ver la TV normal.

Hora de encendido/apagado

Utilizando esta función en el modo Conex el equipo se enciende y se apaga automáticamente en el tiempo programado.

1. Presione el botón de **MENU** y los botones ▲ / ▼ para seleccionar un menú time.
2. Pulse el botón ► y entonces el botón ▲ / ▼ para seleccionar **Off tiempo/A tiempo**.
3. Pulse el botón ► y después el botón ▲ / ▼ para ajustar la hora.

Hora Actual

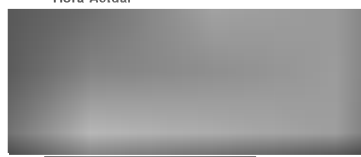

4. Pulse el botón ► y después el botón ▲ / ▼ para ajustar el minuto.
5. **Solamente función En hora**; Pulse el botón ► y después el botón ▲ / ▼ para ajustar el número de programa y el nivel de volumen.
6. Pulse el botón **OK**.
7. Presione repetidamente el botón **MENU** para volver a ver la TV normal.

Nota :

- a. Esta función solo esta disponible en el modo de standby.
- b. Para ver el tiempo que queda en el Time on/off seleccione el menú Time.
- c. Cuando apague la alimentación eléctrica, el **Reloj** se reinicia.
- d. Dos horas después de que el aparato se haya encendido mediante la función de hora de encendido, volverá automáticamente al modo de espera a menos que se haya pulsado un botón.
- e. Una vez que se ha ajustado la hora de encendido y apagado, estas funciones se activan diariamente a la hora preajustada.

Apagado automático

Si usted selecciona **Conex** en el **Auto desconex** que tira abajo de menú, el conjunto se cambiará automáticamente al modo espera aproximadamente diez minutos después de que una estación de la TV para el difundir.

1. Presione el botón de **MENU** y los botones ▲ / ▼ para seleccionar un menú time.
2. Pulse el botón ► y entonces el botón ▲ / ▼ para seleccionar **Auto desconex**.
3. Pulse el botón ► y entonces el botón ▲ / ▼ para seleccionar **Conex** o **Descon** en el **Auto desconex** que tira abajo de menú.
4. Pulse el botón **OK** o ◀.
5. Presione repetidamente el botón **MENU** para volver a ver la TV normal.

Otras funciones

Menú Especial

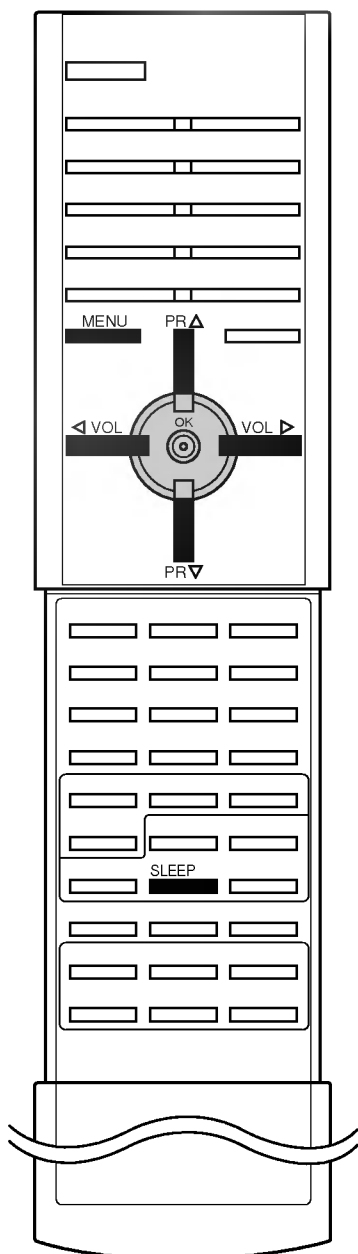
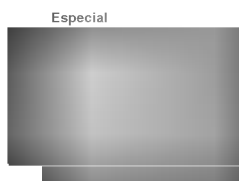

PIP Selección de Fuente de Imagen (opción)

1. Presione el botón de **MENU** y los botones ▲ / ▼ para seleccionar un menú especial.
2. Pulse el botón ► y entonces el botón ▲ / ▼ para seleccionar **Modo** ().
3. Pulse el botón ► y entonces el botón ▲ / ▼ para seleccionar **TV, AV1, AV2, AV3, AV4 o S-VIDEO4**.

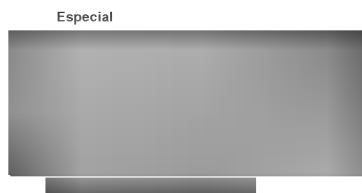

4. Pulse el botón **OK** o ◀.
5. Presione repetidamente el botón **MENU** para volver a ver la TV normal.

Bloqueo para niños

El televisor puede ajustarse de modo a controlarlo exclusivamente mediante el mando a distancia. Esta característica se puede utilizar para evitar que se mire la televisión sin su permiso.

1. Presione el botón de **MENU** y los botones ▲ / ▼ para seleccionar un menú especial.
2. Pulse el botón ► y entonces el botón ▲ / ▼ para seleccionar **Clave segur.**
3. Pulse el botón ► y entonces el botón ▲ / ▼ para seleccionar **Conex** o **Descon** en el **Clave segur.** que tira abajo de menú.
4. Pulse el botón **OK** o ◀.
5. Presione repetidamente el botón **MENU** para volver a ver la TV normal.

Cuando el bloqueo está puesto, la indicación **Clave segur. conex** aparece en la pantalla al pulsar cualquiera de los botones del panel frontal mientras se mira la televisión.

Nota : El mensaje **Clave segur. conex conectado (Child lock on)** no aparecerá en su pantalla si pulsa cualquier botón en el panel de control mientras estén en pantalla los menús.

Temporizador de desconexión

No es necesario que desconecte el aparato antes de acostarse. El sleep timer conmuta automáticamente el aparato al modo de espera una vez transcurrido el tiempo preajustado. Para seleccionar el número de minutos, pulse repetidamente el botón **SLEEP**.  --- aparecerá en la pantalla, seguido de **10, 20, 30, 60, 90, 120, 180 y 240**. El temporizador comienza la cuenta atrás desde el número de minutos seleccionado.

Nota :

- a. Para ver el tiempo que falta hasta la desconexión, pulse el botón **SLEEP** una vez.
- b. Para cancelar el tiempo, pulse repetidamente el botón **SLEEP** hasta que aparezca el mensaje  ---.
- c. Cuando desconecta el aparato, éste anula el tiempo preseleccionado.

Operación PIP (opción)

Opción :

PIP es una función opcional, por lo que su operación sólo es posible en los televisores que incorporen esta función.

PIP (Picture in Picture) visualiza una imagen dentro de otra imagen.

Activación y desactivación

Pulse el botón **PIP** para activar la imagen secundaria.

Pulse de nuevo este botón para desactivarla.

Selección del modo de entrada para la imagen secundaria

Presione el botón **INPUT** para seleccionar el modo de entrada para la subimagen

Cada vez que se presiona este botón, cada modo de entrada de información para el cuadro secundario se visualiza según lo mostrado abajo.

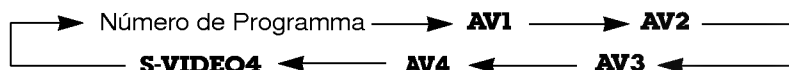

Nota : También puede ajustarlo en el menú Especial.

Alternancia entre la imagen principal y las imágenes secundarias

Pulse repetidamente el botón **SWAP** para cambiar de la imagen principal a las secundarias y viceversa.

Selección de programas para la imagen secundaria

Presione los botones **PR +/-** para seleccionar el programa de subimagen. El número seleccionado del programa se visualiza apenas debajo del número del programa del cuadro principal.

Tamaño de la imagen secundaria

Pulse repetidamente el botón **SIZE** para seleccionar el tamaño deseado para la imagen secundaria. La subimagen aparecerá debajo.

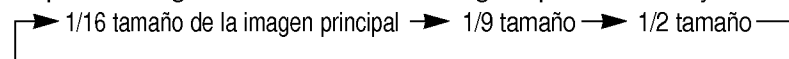

Nota : Si el sistema de emisión de la imagen principal para la función PIP difiere del PIP para la subimagen, esta última no será natural (ej., en caso de que la imagen principal/subimagen sea en sistemas PAL/NTSC).

Congelación de la imagen secundaria

Pulse el botón **STILL** para congelar el movimiento de la imagen secundaria.

Pulse de nuevo este botón para restablecer el movimiento.

Cambio de la posición de la imagen secundaria

Pulse repetidamente el botón **POSITION** hasta conseguir la posición deseada. Las subimágenes se mueven siguiendo el "clockwise".

Exploración del programa

Esta función le permite buscar todas las estaciones salvadas en modo secundario de 12 cuadros solamente y considerar su estación preferida intercambiando los cuadros principales y secundarios.

Pulse el botón de **SCAN** en varias ocasiones para seleccionar 12 cuadros secundarios.

Los cuadros secundarios seleccionados buscan todas las estaciones salvadas.

Presione el botón de **SCAN** otra vez al interruptor de estos cuadros secundarios.

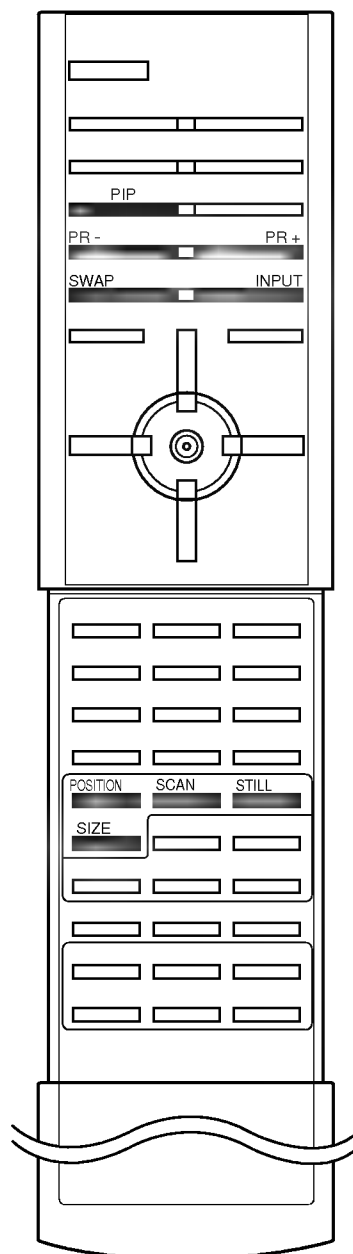

Teletexto (opción)

La función Teletexto (o texto TOP) es opcional. Por lo tanto, sólo los aparatos equipados con el sistema teletexto pueden recibir esta programación

Teletexto es un servicio que se emite gratuitamente por la mayoría de los canales de TV, con el fin de proporcionar la información más reciente sobre noticias, meteorología, programas de televisión, mercado de valores y muchos otros temas.

El decodificador teletexto de este televisor soporta los sistemas SIMPLE, TOP y FASTEXT. El sistema SIMPLE (teletexto estándar) está compuesto por un número de páginas que se seleccionan directamente introduciendo el número de página correspondiente. TOP y FASTEXT son sistemas más modernos, que permiten una selección fácil y rápida de la información teletexto.

Entrar / Salir de teletexto

Pulse el botón **TEXT** para cambiar a teletexto.

La página inicial, o la última página seleccionada, aparece en la pantalla.

Dos números de página. En el encabezamiento de la pantalla aparece el nombre del canal TV, así como la fecha y hora. El primer número de página indica su selección, mientras que el segundo indica la página que se está visualizando.

Pulse el botón **TEXT** o **TV/AV** para salir de teletexto. El modo anterior vuelve a aparecer en la pantalla.

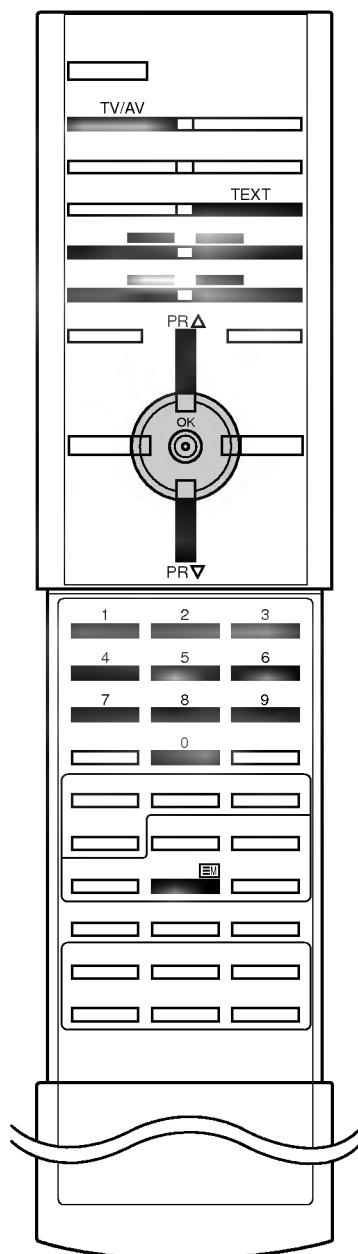

SIMPLE texto

Selección de página

1. Introduzca el número de página deseado, compuesto por tres dígitos, mediante las teclas de NÚMEROS. Si pulsa un número equivocado durante la selección, deberá completar el número de tres dígitos y volver a introducir el número de página correcto.
2. El botón ▲ / ▼ puede utilizarse para seleccionar la página anterior o siguiente.

Programación de un botón en color al modo LIST

Si el televisor está en modo SIMPLE, TOP o FASTEXT, pulse el botón **LIST** para cambiar al modo LIST.

Podrá seleccionar el código de color que prefiera para cuatro números de página de teletexto, de manera a poderlas seleccionar más fácilmente, pulsando el botón en color correspondiente en el mando a distancia.

1. Pulse un botón coloreado.
2. Mediante las teclas de NÚMEROS, seleccione la página que desee programar.
3. Pulse el botón **OK**. Entonces la paginación seleccionada se salva como la página seleccionada con el cektelleo una vez. De ahora encendido, usted puede seleccionar esta paginación con el mismo botón coloreado.
4. Los tres otros botones coloreados se programan en esta manera.

Teletexto (opción)

TOP texto (opción)

En la guía del usuario aparecen cuatro campos : rojo, verde, amarillo y azul, en la parte inferior de la pantalla. El campo amarillo se refiere al grupo siguiente y el campo azul indica el bloque siguiente.

Selección del grupo / bloque / página

1. Mediante el botón AZUL puede pasar de un bloque a otro.
2. Utilice el botón AMARILLO para pasar al grupo siguiente, pasando automáticamente al siguiente bloque.
3. Mediante el botón VERDE podrá pasar a la siguiente página, pasando automáticamente al grupo siguiente. Alternativamente, también se puede utilizar el botón ▲.
4. El botón ROJO le permite volver a la anterior selección. Alternativamente, también se puede utilizar el botón ▼.

Selección directa de la página

En el modo SIMPLE de teletexto, podrá seleccionar una determinada página, introduciendo su número formado por tres dígitos, mediante las teclas de NÚMEROS, en modo TOP.

FASTEXT

Las páginas teletexto están indicadas con un código de color en la parte inferior de la pantalla y se seleccionan pulsando el botón en color correspondiente.

Selección de la página

1. Pulse el botón  para seleccionar la página de índice.
2. Podrá seleccionar las páginas indicadas con un código de color en la línea inferior de la pantalla, mediante la tecla en color correspondiente.
3. En el modo de teletexto SIMPLE, podrá seleccionar una determinada página, introduciendo su número formado por tres dígitos, mediante las teclas de NÚMEROS, en modo FASTEXT.
4. Asimismo, puede utilizar el botón ▲ / ▼ para seleccionar la página anterior o siguiente.

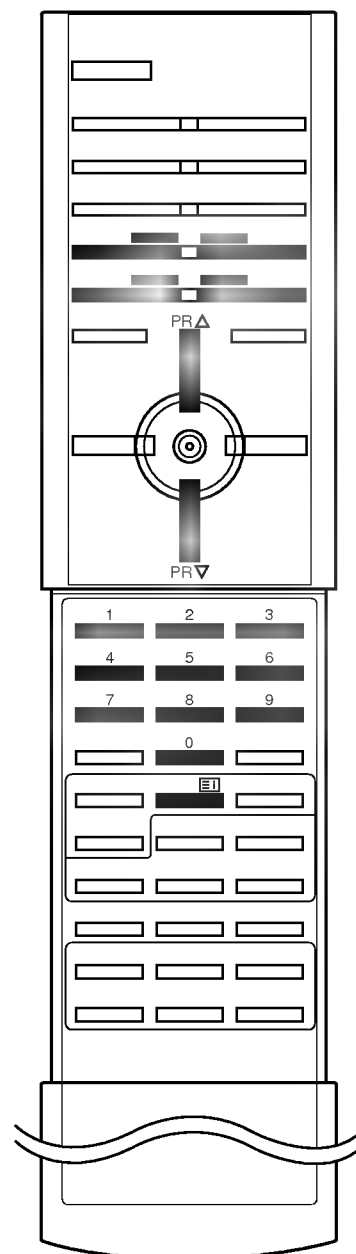

Conexión de equipos externos

También puede conectar equipos adicionales a su televisor, como p.e. VCRs, videocámaras, etc.. Aquí mostrado puede ser algo diferente de su conjunto.

Toma de la antena

1. Conecte el conector RF del VCR a la toma de la antena en la parte posterior del televisor.
2. Conecte el cable de la antena al conector RF de antena en el VCR.
3. Guarde en memoria el canal VCR, asignándole el número de programa que desee, siguiendo las indicaciones contenidas en la sección 'Ajuste manual de programas'.
4. Seleccione el número de programa correspondiente al canal VCR.
5. Pulse el botón **PLAY** en el VCR.

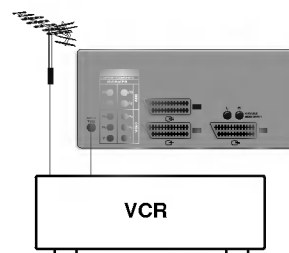

Tomas de Euroconector

1. Conecte el euroconector del VCR al terminal Euro scart 1, 2 o 4 del televisor.
2. Pulse el botón **PLAY** del VCR.
Si su VCR tiene conmutado el voltaje de salida, conecte al euroconector Euro scart 1, 2 o 4 el aparato se cambiará al modo **AV 1**, **AV 2** o **AV 4** automáticamente. Pero si usted desea continuar en modo TV, oprima **▲ / ▼** o los botones de números.

En caso contrario, pulse el botón **TV/AV** en el mando a distancia para seleccionar **AV 1**, **AV 2** o **AV 4**. Aparecerá en la pantalla la imagen de reproducción del vídeo.

También puede grabar en cinta de vídeo programas recibidos por la televisión.

Nota :

- a. Señal tipo RGB, esto es, las señales roja, verde y azul sólo se pueden seleccionar para el Euroconector 1 y se puede recibir la **AV 1**. Estas señales son las que transmiten, por ejemplo, un decodificador de TV de pago, máquinas de juegos o unidades de CD con fotos, etc.
- b. Si se conectan ambos enchufes euroconectores 1, 2 y 4 simultáneamente a la grabadora, sólo se podrá recibir el **AV 2**
- c. En socket euro del scart 4, la salida video no está disponible.

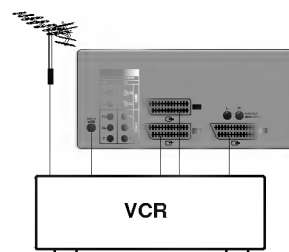

Tomas de entrada de Audio/Vídeo

1. Conecte las tomas de salida de audio/vídeo del vídeo a las tomas de entrada de audio/vídeo del aparato.
2. Pulse el botón **TV/AV** para seleccionar **AV 3**.
3. Pulse el botón **PLAY** en el vídeo.
Aparecerá en la pantalla la imagen de reproducción del vídeo.

Nota : Si dispone de un VCR mono, conecte el cable audio del VCR a la entrada **AUDIO L/MONO** situada del televisor.

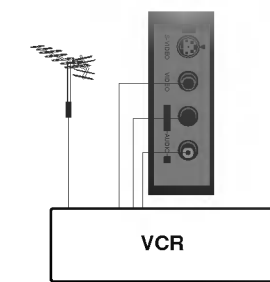
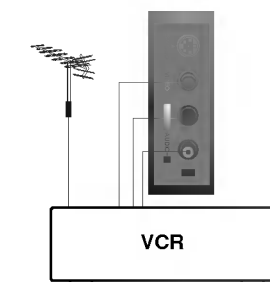

Conexión de equipos externos

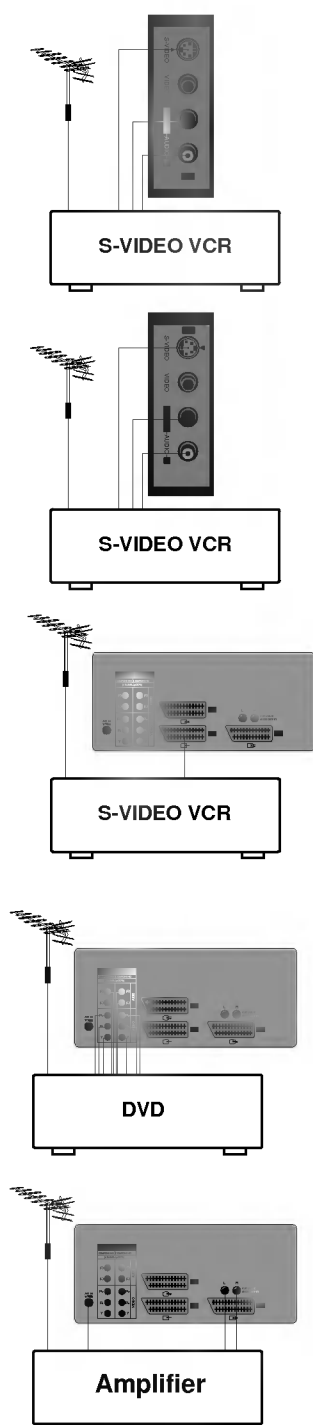

Tomas de entrada de S-vídeo / Audio (S-AV)

Al conectar un vídeo SUPER VHS en la entrada S-VIDEO, la calidad de imagen mejorará considerablemente.

1. Conecte el cable S-VHS del vídeo en la entrada S-VIDEO o Euro scart 4 del televisor.
2. Conecte el cable audio del vídeo S-VHS en la entrada AUDIO del televisor.
3. Seleccione **AV3** o **S-VIDEO4** pulsando **TV/AV** repetidamente.
4. Pulse el botón **PLAY** del vídeo.
La imagen grabada en vídeo se reproducirá en pantalla.

Nota : Si tanto la entrada **S-VIDEO** como la de **VIDEO** se conectan al vídeo S-VHS simultáneamente, tan sólo se recibirá.

Enchufes de entrada para componentes

1. Conecte las tomas COMPONENTE VÍDEO (Y Cb Cr, Y Pb Pr, Y B-Y R-Y o Y P_B P_R) del reproductor de DVD a las tomas **DVD INPUT VIDEO** (Y P_B P_R) del aparato.
2. Conecte el cable de audio del reproductor de DVD a las tomas **DVD INPUT AUDIO** del aparato.
3. Pulse el botón **TV/AV** o **MULTIMEDIA** para seleccionar **COMPONENT 1** o **COMPONENT 2**.
4. Pulse el botón **PLAY** en el reproductor de DVD.
La imagen del reproductor de DVD aparece en la pantalla.

Nota : La entrada de audio del DVD puede ser salida, pero la entrada de vídeo del DVD no puede ser salida.

Tomas de salida de audio variable (AUDIO OUT)

Clavija de sonido para el sistema de amplificador Hi-Fi está en el panel trasero; L=Canal de sonido izquierdo, R=Canal de sonido derecho. si usted conecta el sistema de amplificador, también puede conectar el sonido de TV a través del sistema amplificador estéreo. El altavoz y los altavoces externos deben ser silenciados cuando se pulsa el botón **MUTE**.

Guía para la solución de problemas

Síntomas

No hay imagen ni sonido

Sonido satisfactorio ; imagen deficiente

Imagen satisfactoria ; sonido deficiente

Imagen borrosa

Líneas o rayas en la imagen

Recepción deficiente en algunos canales

Sin color

Color deficiente

No funciona el mando a distancia

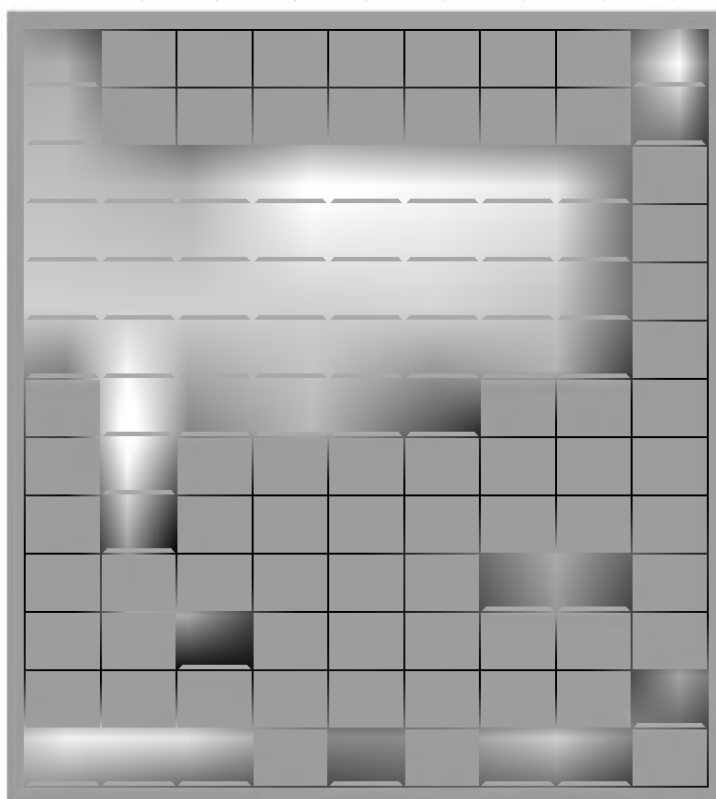
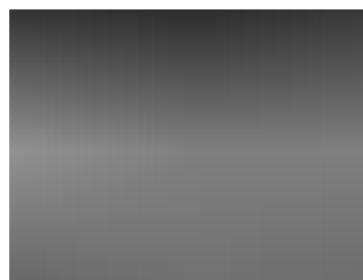

Compruebe estos elementos y trate de ajustar estos

La toma de corriente (enchufado y encendido)

¿Está encendido el televisor?

Pruebe otro canal (señal débil)

Compruebe la antena (¿conectada al televisor?)

Compruebe la antena (¿cable roto?)

Compruebe la antena

Compruebe posibles interferencias locales

Ajuste el contraste

Ajuste el brillo

Ajuste el color

Ajuste el volumen

Compruebe las pilas del mando a distancia

Compruebe las tomas de Audio/Vídeo (sólo en el vídeo)

