



ODTWARZACZ DVD

INSTRUKCJA OBSŁUGI

MODEL : DVD6053/DVD6054



Przed podłączeniem, użyciem lub regulacją produktu prosimy uważnie przeczytać całą broszurę z instrukcjami.





Ostrzeżenie: Aby zmniejszyć ryzyko porażenia prądem elektrycznym nie otwieraj obudowy ani tylnej pokrywy produktu. W środku nie ma żadnych części przeznaczonych do samodzielnej naprawy. Naprawy powierzaj tylko wykwalifikowanym pracownikom serwisu



Ostrzeżenie: Aby zmniejszyć ryzyko pożaru lub porażenia prądem elektrycznym nie narażaj tego produktu na działanie kapiącej lub chlapiącej wody, deszczu i wilgoci. Nie ustawiaj na produkcie przedmiotów wypełnionych wodą, takich jak na przykład wazon.

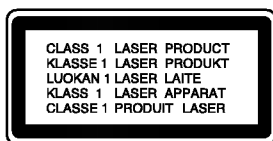

Ostrzeżenie: Niniejszy cyfrowy odtwarzacz płyt wideo wyposażony jest w układ laserowy. Użycie urządzeń sterowniczych i regulacyjnych oraz postępowanie inne niż określone poniżej, może spowodować ryzyko narażenia na działanie niebezpiecznego promieniowania.



Ostrzeżenie: Aby uniknąć bezpośredniej ekspozycji na działanie promienia laserowego, nie otwieraj obudowy. Widzialne promieniowanie laserowe po otwarciu.



Ostrzeżenie: Nigdy nie patrz bezpośrednio w wiązkę laserową.



Uwaga: Nie instaluj niniejszego produktu w miejscach o ograniczonej przestrzeni, takich jak półki lub regały.



Niniejszy produkt został wyprodukowany zgodnie z wymaganiami dotyczącymi zakłóceń radiowych według DYREKTYWY EEC 89/336/EEC, 93/68/EEC i 73/23/EEC.

NUMER SERYJNY:

Numer seryjny znaleźć można z tyłu urządzenia. Numer ten jest jednoznacznie przypisany do tego urządzenia i nie występuje na innych. Należy zapisać tutaj wszelkie żądane informacje i zachować tę instrukcję jako trwały dowód nabycia.

Model nr _____

Seria nr _____

Data zakupu _____

Spis treści

Wstęp4

Symbole użyte w niniejszej instrukcji4

O wyświetlaczu symboli4

Uwagi dotyczące płyt4

Przenoszenie płyt4

Przechowywanie płyt4

Czyszczenie płyt4

Typy odtwarzanych płyt5

Kody regionalne5

Terminologia6

Panel przedni7

Okienko wyświetlacza7

Pilot zdalnego sterowania8

Panel tylny9

Obsługa pilota zdalnego sterowania9

Instalacja baterii pilota zdalnego sterowania9

Instalacja i przygotowanie10

Przygotowanie odtwarzacza10

Podłączenie odtwarzacza DVD10

Podłączenie wideo i audio do Twojego telewizora10

Podłączenie audio do Twojego telewizora10

Podłączenie audio do wyposażenia dodatkowego11

Wyświetlacz ekranowy12

Opcje powtarzania, ograniczenia12

Ustawienia początkowe13

Czynności ogólne13

JĘZYK13

• Menu (OSD)13

• Dysk Audio / Napisy / Menu13

POKAZ13

• Format wyświetlania13

• Tryb wyświetlania13

AUDIO14

• Dolby Digital / DTS / MPEG14

• Sample Freq.14

• Sterowanie zakresem dynamiki (DRC)14

• Wokal14

INNE14

• PBC14

• Autostart14

BLOKADA (Nadzór rodzicielski)15

• Kategoria15

• Hasło15

• Kod Kraju15

Obsługa16

Odtwarzanie płyty DVD lub płyty CD wideo16

Ustawianie odtwarzania16

Funkcje ogólne16

Przechodzenie do innego TYTUŁU16

Przechodzenie do innego

ROZDZIAŁU/ŚCIEŻKI16

Przeszukiwanie16

Obraz nieruchomy i odtwarzanie klatka po klatce17

Podgląd w zwolnionym tempie17

Kolejność losowa17

Powtarzanie17

Powtarzanie A-B17

Efekt dźwięku 3D17

Przeszukiwanie według czasu17

Zmiana kanału audio18

Powiększenie (ZOOM)18

Przeszukiwanie według znaczników18

Funkcje specjalne DVD18

Sprawdzanie zawartości płyt DVD: Menu płyty18

Menu tytułów18

Menu płyty18

Kąt ustawienia kamery18

Zmiana języka ścieżki dźwiękowej18

Napisy18

Odtwarzanie płyty CD audio lub płyty MP3/WMA19

Cechy płyt CD audio i MP3 / WMA20

Paauza20

Przechodzenie do innego utworu20

Powtarzanie ścieżka/wszystkie/wyłączone20

Przeszukiwanie20

Kolejność losowa20

Efekt dźwięku 3D20

Powtarzanie A-B20

Odtwarzanie płyt JPEG21

Pokaz (Pokaz slajdów)21

Przechodzenie do innego pliku21

Obraz nieruchomy21

Odtwarzanie zaprogramowane22

Powtarzanie zaprogramowanych nagrań22

Wymazywanie nagrania z zaprogramowanej listy22

Wymazywanie całej zaprogramowanej listy22

Funkcje dodatkowe23

Pamięć ostatniej sceny23

Wygaszacz ekranu23

Ustawienia trybu wideo23

Wybór systemu23

Sterowanie telewizorem23

Ustawianie kodów pilota zdalnego sterowania dla

telewizora LG23

Utrzymanie i konserwacja24

Obchodzenie się z urządzeniem24

• Podczas transportu urządzenia24

• Utrzymywanie powierzchni zewnętrznych w

czystości24

Czyszczenie urządzenia24

Konserwacja urządzenia24

Usuwanie usterek25

Informacje dodatkowe26

Kody języków26

Kody kraju27

Dane techniczne28

Wstęp

Aby zapewnić właściwe użytkowanie niniejszego produktu prosimy uważnie przeczytać poniższe instrukcje i zachować je w celu późniejszego odwołania się do nich.

Niniejsza instrukcja obsługi dostarcza informacji o obsłudze i konserwacji Twojego odtwarzacza DVD. W przypadku, gdyby któraś z części wymagała naprawy należy skontaktować się z autoryzowaną stacją serwisową.

Symbole użyte w niniejszej instrukcji

 Symbol błyskawicy ostrzega Cię przed obecnością wysokiego napięcia wewnątrz obudowy produktu, które może spowodować porażenie prądem elektrycznym.

 Wykrzyknik powiadamia Cię o obecności ważnych instrukcji dotyczących obsługi i konserwacji/serwisu.

 Oznacza niebezpieczeństwo uszkodzenia urządzenia lub innych przedmiotów.

 **Uwaga:** Oznacza specjalne uwagi i funkcje dotyczące obsługi.

 **Wskazówka:** Oznacza wskazówki i porady ułatwiające wykonywanie poszczególnych zadań.

Fragment, którego tytuł posiada jeden z poniższych symboli, odnosi się tylko do płyt oznaczonych na symbolu.

-  Płyty DVD video
-  Płyty CD video
-  Płyty CD audio
-  Płyty MP3
-  Płyty WMA
-  Płyty JPEG

O wyświetlaniu symbolu

Podczas obsługi urządzenia na ekranie telewizora może pojawić się symbol “” Oznacza on, że funkcja wymieniona w instrukcji obsługi nie jest dostępna na danej płycie DVD video.

Uwagi dotyczące płyt

Przenoszenie płyt

Nie dotykaj strony płyty zawierającej nagranie. Trzymaj płytę za krawędzie tak, aby nie pozostawić odcisków palców na jej powierzchni. Nigdy nie przyklejaj kawałków papieru lub taśmy na płycie.



Przechowywanie płyt

Po odtworzeniu płytę przechowuj w jej pudełku. Nie wystawiaj płyt na bezpośrednie działanie słońca lub źródeł ciepła i nigdy nie zostawiaj płyt w samochodzie zaparkowanym na słońcu.

Czyszczenie płyt

Odciski palców i kurz znajdujący się na płycie mogą spowodować słabą jakość obrazu i zakłócenia dźwięku. Przed odtwarzaniem wyczyść płytę miękką szmatką. Wycieraj płytę od środka na zewnątrz.

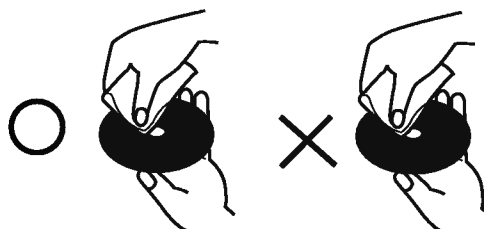

Nie używaj silnych rozpuszczalników takich jak alkohol, benzyna, rozcieńczalnik, dostępne środki czystości ani też płynów antystatycznych przeznaczonych do starszych płyt winylowych.

Typy odtwarzanych płyt



DVD
(płyta 8 cm / 12 cm)



Wideo CD (VCD)
(płyta 8 cm / 12 cm)



Audio CD
(płyta 8 cm / 12 cm)

Dodatkowo, niniejsze urządzenie odtwarza płyty DVD -R / DVD \pm RW, płyty CD Kodak Picture, SVCD, CD-R / CD-RW z nagraniami audio, MP3, WMA, i/lub pliki JPEG.



Odtwarzanie płyt CD wideo i SVCD jest możliwe tylko w modelu DVD6054.



Uwagi

- W zależności od możliwości nagraniowych sprzętu lub samych płyt CD-R/RW (lub DVD -R/ \pm RW), niektóre płyty CD-R/RW (lub DVD -R/ \pm RW) mogą nie zostać odtworzone przez niniejsze urządzenie.
- Nie przymocowuj żadnych naklejek lub znaczków do żadnej (tej z etykietą lub z nagraniem) ze stron płyty.
- Nie używaj płyt CD o nieregularnych kształtach (na przykład w kształcie serca lub ośmiokąta) ponieważ może to spowodować wadliwe działanie.



Uwagi dotyczące płyt DVD i CD wideo

- Niektóre funkcje odtwarzania płyt DVD i CD wideo mogą być celowo zaprogramowane przez producentów oprogramowania. Niniejsze urządzenie odtwarza płyty DVD i CD wideo zgodnie z ich zawartością zaprojektowaną przez producenta oprogramowania. Z tego powodu niektóre funkcje odtwarzania mogą nie być dostępne, a inne mogą być dodane.
- Należy odnieść się do instrukcji dostarczonych z każdą płytą DVD i CD wideo.
- Niektóre płyty DVD wyprodukowane w szczególnych celach mogą nie zostać odtworzone przez niniejsze urządzenie.

Kody regionalne

Niniejszy odtwarzacz płyt DVD został zaprojektowany i wyprodukowany do odtwarzania oprogramowania płyt DVD według kodu regionu "2". Urządzenie to może odtwarzać tylko płyty DVD z oznaczeniem "2" lub "ALL".



Uwagi dotyczące kodów regionalnych

- Każdy region świata ma przypisany regionalny kod DVD.
- Większość płyt DVD ma umieszczony na okładce globus z wyraźnie widocznym jednym (lub więcej) numerem. Numer ten musi się zgadzać z kodem regionalnym Twojego odtwarzacza DVD. W przeciwnym wypadku płyta nie zostanie odtworzona.
- Jeśli będziesz próbował odtworzyć płytę DVD o innym kodzie regionalnym niż kod Twojego odtwarzacza, na ekranie telewizora pojawi się napis "Sprawdź Kod Regionu".
- Niektóre płyty DVD mogą nie posiadać oznaczeń kodu regionalnego pomimo, że ich odtwarzanie jest zakazane poza ograniczonym obszarem.

Uwagi dotyczące praw autorskich:

Kopiowanie, nadawanie, pokazy, nadawanie za pośrednictwem kabla, publiczne odtwarzanie lub wypożyczanie materiałów chronionych prawem autorskim bez zezwolenia jest prawnie zakazane. Produkt ten posiada funkcję chroniącą przed kopiowaniem, opracowaną przez Macrovision. Sygnały chroniące przed kopiowaniem są nagrane na niektórych płytach. Podczas nagrywania lub odtwarzania takich płyt pojawią się zakłócenia obrazu. Produkt ten wykorzystuje technologię chroniącą przed kopiowaniem, która jest metodą chronioną przez niektóre prawa patentowe w Stanach Zjednoczonych Ameryki Północnej, oraz inne prawa własności intelektualnych należące do Macrovision Corporation i innych właścicieli tych praw. Użycie tej technologii chroniącej przed kopiowaniem musi zostać autoryzowane przez Macrovision Corporation i jest przeznaczone do domowego lub innego ograniczonego użytku chyba, że inne użycie zostanie autoryzowane przez Macrovision Corporation. Inżynieria wsteczna i demontaż jest zabroniony.

Terminologia

DVD -R / DVD ±RW

DVD -R są dwoma różnymi standardami płyt i napędów DVD z możliwością nagrywania. Format ten umożliwia tylko jednokrotne nagranie informacji na płycie DVD. DVD +RW i DVD -RW są dwoma standardami umożliwiającymi powtórny zapis informacji. Oznacza to, że zawartość płyty DVD może być wymazana i powtórnie zapisana. Płyty jednostronne mogą przechować 4.38 gigabajtów, a dwustronne dwa razy więcej. Nie ma dwuwarstwowych, jednostronnych płyt.

VCD (płyty CD video)

Płyty VCD mogą przechować do 74 minut (płyta 650 MB) lub 80 minut (płyta 700 MB) filmu typu MPEG-1 full-motion razem z wysokiej jakości dźwiękiem stereo.

MPEG

MPEG jest międzynarodowym standardem do kompresji wideo i audio. MPEG-1 używa się do kodowania filmów dla płyt VCD i umożliwia kodowanie wielokanałowego dźwięku z efektem otaczania jak PCM, Dolby Digital, DTS i MPEG audio.

MP3

MP3 jest popularnym formatem używanym do kompresji cyfrowych plików audio, dającym bardzo wysoką, bliską płytom CD, jakość dźwięku.

WMA

Plik Windows media audio Typ kodowania / dekodowania rozwinięty przez Microsoft Corp.

JPEG

Joint Pictures Expert Group. JPEG jest skompresowanym formatem pliku, który umożliwia Ci zapisanie obrazów bez limitu ilości kolorów.

PBC: Sterowanie odtwarzaniem (tylko płyty CD video)

Sterowanie odtwarzaniem jest dostępne tylko w przypadku płyt w formacie CD video (VCD), wersja 2.0. PBC umożliwia Ci komunikację z systemem przez menu, funkcje przeszukiwania oraz inne operacje typowe dla komputerów. Co więcej, obrazy nieruchome dużej rozdzielczości mogą być odczytywane jeśli znajdują się one na dysku. Płyty CD video nie wyposażone w PBC (wersja 1.1) działają w taki sam sposób jak płyty CD audio.

Tytuł (tylko płyty DVD)

Tytuł jest z reguły odrębną częścią płyty DVD. Na przykład, film główny mogłyby być tytułem 1, dokument opisujący powstanie filmu mógłby być tytułem 2, a wywiady z aktorami tytułem 3. Każdy z tytułów jest przypisany do numeru referencyjnego umożliwiającego Ci łatwe odnalezienie go.

Rozdział (tylko płyty DVD)

Rozdział jest segmentem tytułu, takim jak scena z filmu lub jeden wywiad z serii. Każdy z rozdziałów ma przypisany numer umożliwiający Ci znalezienie poszukiwanego rozdziału. W zależności od płyty, rozdziały mogą nie być zapisane.

Scena (VCD)

Na płycie CD video z funkcją PBC (sterowanie odtwarzania) ruchome obrazy i nieruchome obrazy są podzielone w sekcje nazywane "scenami". Każda ze scen wyświetlonych w ekranie menu ma przypisany numer sceny, umożliwiający Ci znalezienie poszukiwanej sceny. Scena składa się z kilku ścieżek.

Ścieżka

Wyróżniający się element informacji audiowizualnej taki, jak obraz lub ścieżka dźwiękowa charakterystycznego języka (DVD), lub utwór muzyczny na płycie CD video lub audio. Każda ścieżka ma przypisany numer umożliwiający Ci znalezienie poszukiwanej ścieżki. Płyty DVD dopuszczają jedną ścieżkę wideo (z wielorakimi kątami ustawienia kamery) i kilka ścieżek audio.

Panel przedni

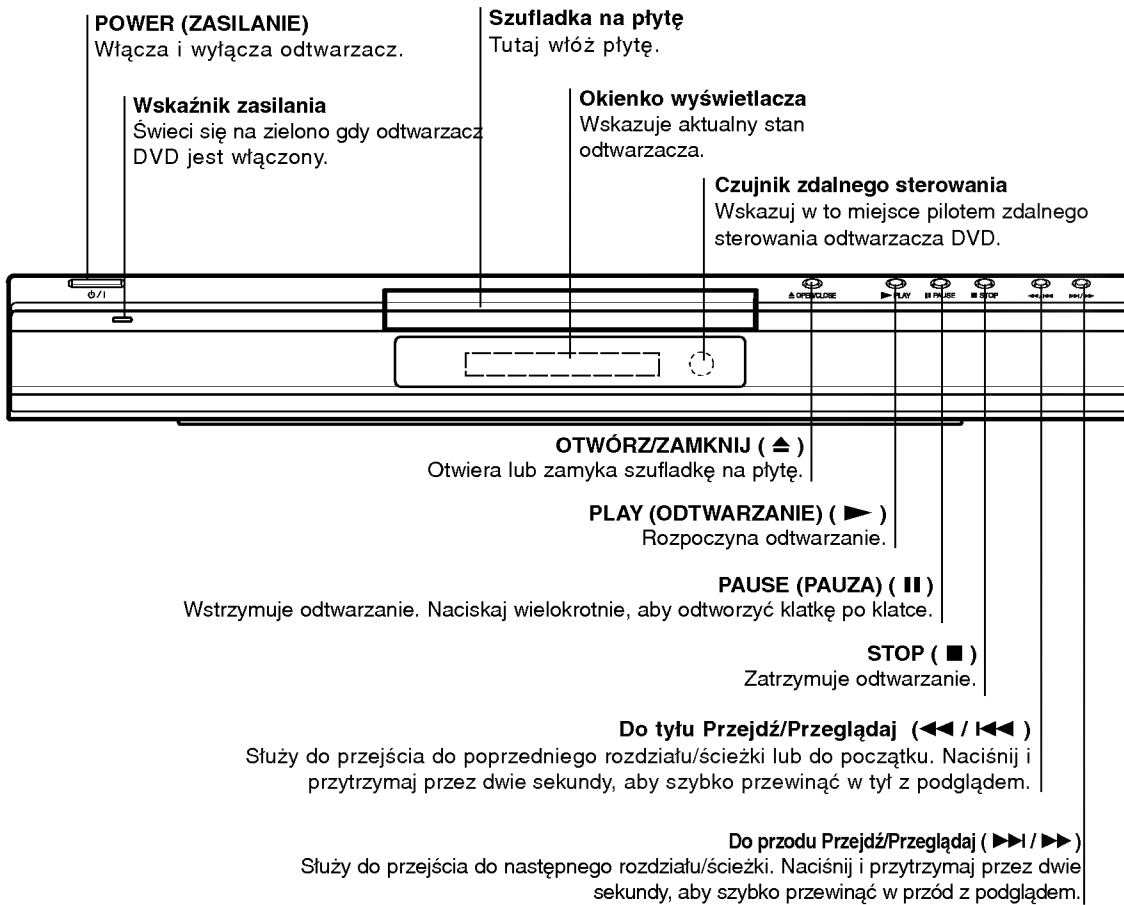

Okienko wyświetlacza

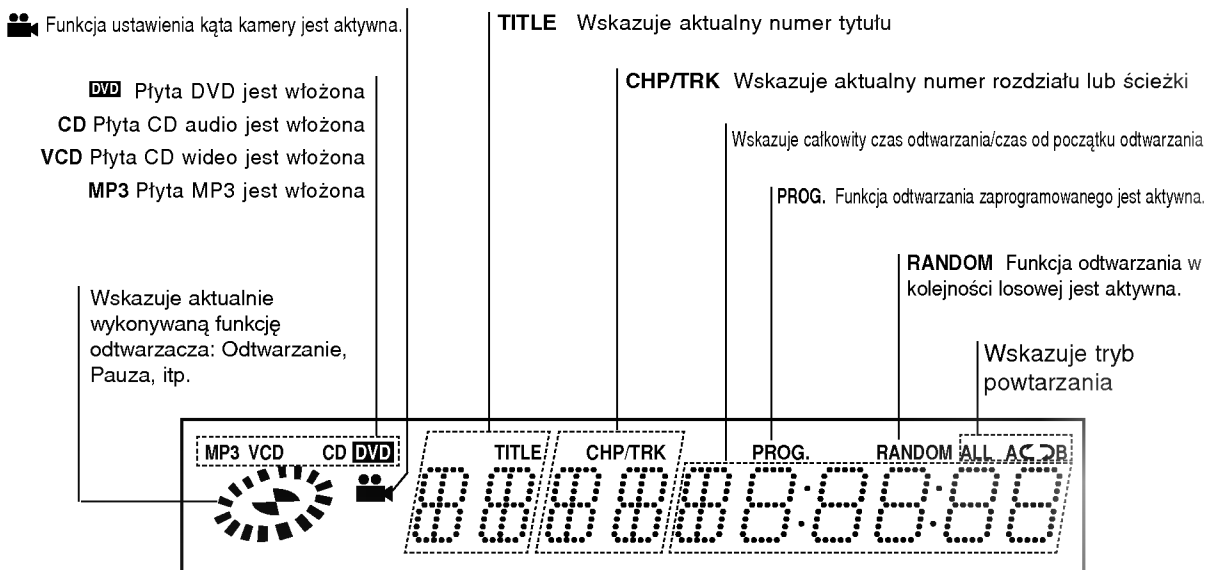

Pilot zdalnego sterowania

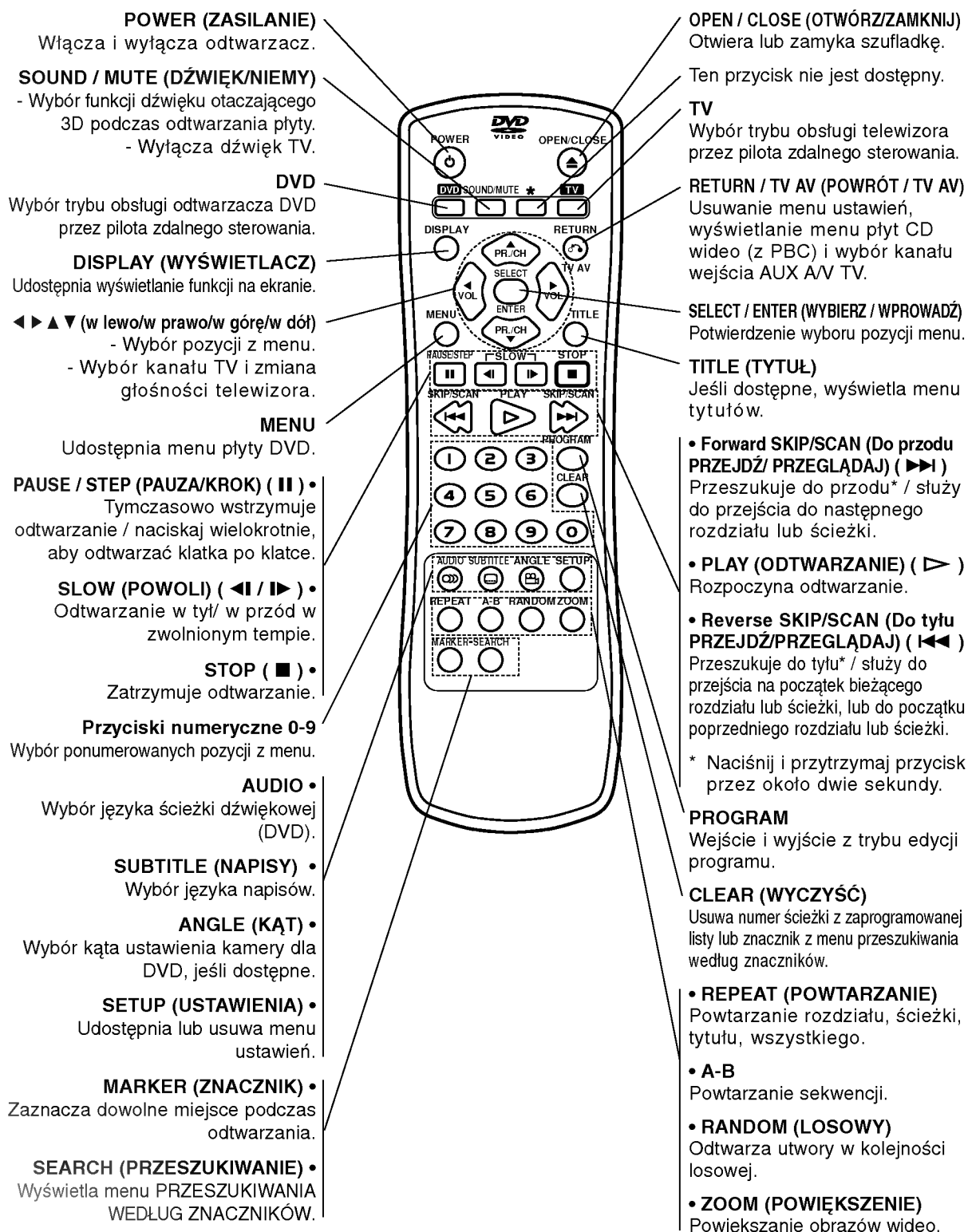

Panel tylny

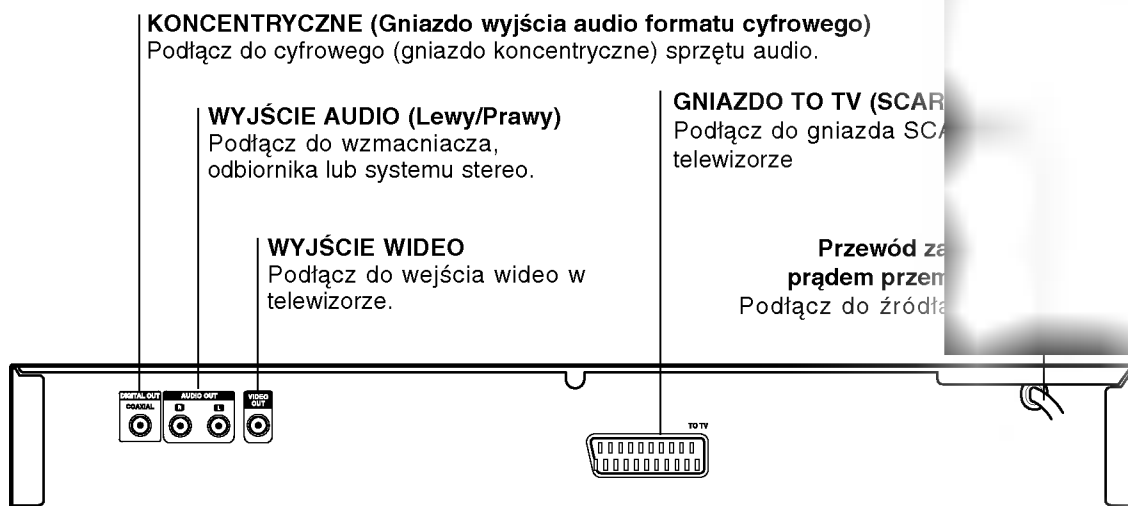

Wstęp



Nie dotykaj szpilek wewnątrz gniazd znajdujących się na tylnym panelu. Wyładowania elektrostatyczne mogą trwale uszkodzić urządzenie.

Obsługa pilota zdalnego sterowania

Nakieruj pilot zdalnego sterowania na czujnik i naciskaj przyciski.

Instalacja baterii pilota zdalnego sterowania

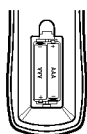

Zdejmij pokrywę baterii znajdującą się z tyłu pilota zdalnego sterowania i włóż dwie baterie (rozmiar AAA) zgodnie ze znakami + i -.



Uwaga:

- Nie mieszaj starych i nowych baterii oraz baterii różnych typów (standardowych, alkalicznych).
- Przed użyciem pilota zdalnego sterowania, naciśnij przycisk ON lub TV, aby wybrać uśpienie lub tryb czuwania. Urządzenie musi być obsługiwane przez pilot.

Instalacja i przygotowanie

Przygotowanie odtwarzacza

Obraz i dźwięk znajdującego się w pobliżu telewizora, magnetowidu lub radia może być zniekształcony podczas odtwarzania. Jeśli wystąpi to zjawisko, umieść odtwarzacz dalej od telewizora, magnetowidu lub radia, lub wyłącz urządzenie po wyjęciu płyty.

Podłączenie odtwarzacza DVD

W zależności od Twojego telewizora i innego sprzętu, jest wiele sposobów na jakie możesz podłączyć odtwarzacz. W razie potrzeby uzyskania dodatkowych informacji o podłączeniu, prosimy odwołać się do instrukcji obsługi telewizora, systemu stereo lub innych urządzeń.

Tył telewizora

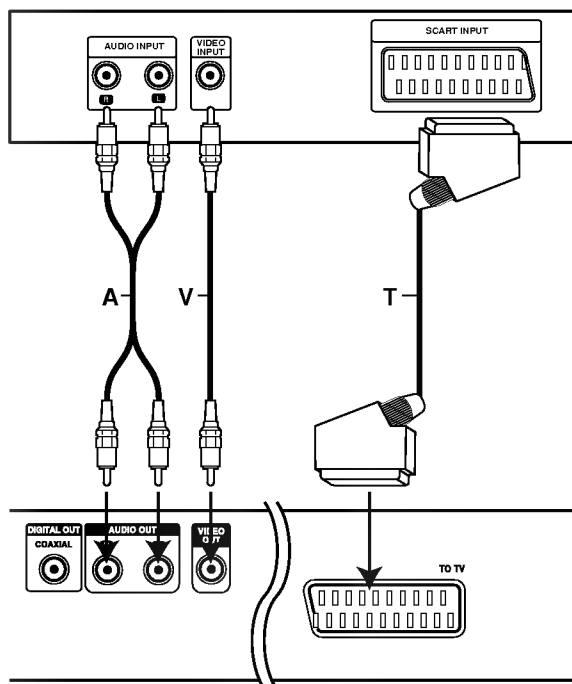

Tył odtwarzacza DVD

Podłączenie wideo i audio do Twojego telewizora

Upewnij się, że odtwarzacz DVD jest bezpośrednio podłączony do telewizora, a nie do magnetowidu. W przeciwnym razie obraz DVD może być zakłócony przez system chroniący przed kopiowaniem.

Wideo: Połącz gniazdo wyjściowe wideo w odtwarzaczu DVD z gniazdem wejściowym wideo w telewizorze używając kabla wideo (V).

SCART: Połącz gniazdo TO TV SCART w odtwarzaczu DVD z korespondującym gniazdem SCART w telewizorze używając kabla SCART (T).

Podłączenie audio do Twojego telewizora

Połącz lewe i prawe gniazda wyjścia AUDIO w odtwarzaczu DVD z lewym i prawym gniazdem wejścia w telewizorze używając kabla audio (A). Nie podłączaj gniazda wyjścia audio w odtwarzaczu DVD z gniazdem wejścia fono (dek kasetowy z funkcją nagrywania) w Twoim systemie audio.

Podłączenie audio do wyposażenia dodatkowego

Podłącz odtwarzacz DVD do dodatkowego sprzętu w celu uzyskania nagłośnienia.

Tył odtwarzacza DVD

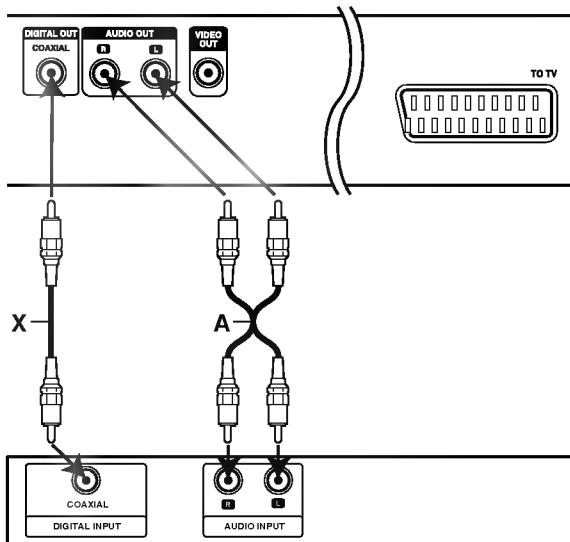

Wzmacniacz (Odbiornik)

Wzmacniacz wyposażony w dwukanałowy, analogowy system stereo lub Dolby Pro Logic II / Pro Logic:

Połącz lewe i prawe gniazdo wyjścia AUDIO w odtwarzaczu DVD z lewym i prawym gniazdem wejścia we wzmacniaczu, odbiorniku lub systemie stereo, używając kabla audio (A).

Wzmacniacz wyposażony w dwukanałowy cyfrowy system stereo (PCM) lub odbiornik audio / wideo wyposażony w wielokanałowy dekoder (Dolby Digital™, MPEG 2, lub DTS):

Połącz jedno z gniazd wyjściowych audio formatu cyfrowego (COAXIAL X) w odtwarzaczu DVD z korespondującym gniazdem Twojego wzmacniacza. Użyj dodatkowego kabla audio formatu cyfrowego (coaxial X).

Cyfrowy dźwięk wielokanałowy.

Cyfrowe połączenie wielokanałowe zapewnia najwyższą jakość dźwięku. Będziesz do tego potrzebował wielokanałowego odbiornika audio / wideo, który obsługuje jeden lub więcej formatów audio obsługiwanych przez Twój odtwarzacz DVD, takich jak MPEG 2, Dolby Digital i DTS. Sprawdź instrukcję obsługi odbiornika i oznaczenia graficzne znajdujące się na jego przodzie.



Uwagi

- Jeśli format audio wyjścia cyfrowego nie jest zgodny z możliwościami odbiornika, odbiornik będzie wydawał mocny, zniekształcony dźwięk lub nie wyda żadnego dźwięku.
- Sześciokanałowy cyfrowy dźwięk z efektem otaczania może być uzyskany przez połączenie cyfrowe tylko jeśli Twój odbiornik jest wyposażony w cyfrowy, wielokanałowy dekoder.
- Aby wyświetlić na ekranie telewizora format audio bieżącego DVD, naciśnij przycisk AUDIO.

Wyświetlacz ekranowy

Możesz wyświetlić ogólny stan odtwarzania na ekranie telewizora. Niektóre pozycje można zmienić używając menu. Aby użyć wyświetlacza ekranowego:

1. Naciśnij DISPLAY (WYŚWIETLACZ) podczas odtwarzania.
2. Naciśnij ▲ / ▼ aby wybrać daną pozycję. Wybrana pozycja zostanie podświetlona.
3. Naciśnij ◀ / ▶ aby zmienić ustawienia. Możesz również użyć przycisków numerycznych jeśli są one przypisane (na przykład wprowadzając numer tytułu). W niektórych funkcjach, aby zrealizować pewne ustawienia naciśnij SELECT / ENTER (WYBIERZ / WPROWADŹ).



Uwagi

- Niektóre płyty mogą nie zawierać wszystkich funkcji opisanych poniżej.
- Jeśli w ciągu 10 sekund nie zostanie naciśnięty żaden przycisk wyświetlacz ekranowy zniknie.

Opcje powtarzania, ograniczenia

- Powtórz tytuł
- Powtarzaj sekwencję
- Wstaw znacznik
- Menu przeszukiwania według znaczników
- Wznów odtwarzanie z tego miejsca
- Operacja niedozwolona lub niedostępna.

Przykład: Wyświetlacz ekranowy podczas odtwarzania płyty DVD

Pozycje	Funkcja / Operacja używając przycisków ▲ / ▼ wybierz daną pozycję.	Sposób wyboru	
Numer tytułu	1 / 3	Wskazuje bieżący numer tytułu i całkowitą ilość tytułów / przechodzi do tytułu o żądanym numerze.	◀ / ▶, numeryczne SELECT/ENTER
Numer rozdziału	1 / 12	Wskazuje bieżący numer rozdziału i całkowitą ilość rozdziałów / przechodzi do rozdziału o żądanym numerze.	◀ / ▶, numeryczne SELECT/ENTER
Przeszukiwanie według czasu	0:20:09	Wskazuje czas jaki upłynął od początku odtwarzania / przeszukuje według tego czasu.	Numeryczne, SELECT/ENTER
Język ścieżki dźwiękowej tryb wyjścia audio w formacie cyfrowym	1 ENG 5.1 CH	Wskazuje aktualny język ścieżki dźwiękowej, metodę dekodowania i numer kanału / zmienia ustawienia.	◀ / ▶ lub AUDIO
Język napisów	1 ENG	Wskazuje aktualny język napisów / zmienia ustawienia.	◀ / ▶ lub SUBTITLE
Kąt	1 / 3	Wskazuje bieżący numer kąta i całkowitą ilość kątów / zmienia kąt.	◀ / ▶ lub ANGLE
Dźwięk	3D SUR	Wskazuje aktualny tryb dźwięku / zmienia ustawienia.	◀ / ▶ lub SOUND

Przykład: Wyświetlacz ekranowy podczas odtwarzania płyty VCD

Pozycje	Funkcja / Operacja używając przycisków ▲ / ▼ wybierz daną pozycję.	Sposób wyboru	
Numer ścieżki	1 / 3	Wskazuje bieżący numer ścieżki i całkowitą ilość ścieżek / przechodzi do ścieżki o żądanym numerze.	◀ / ▶, numeryczne SELECT/ENTER
Czas	0:20:09	Wskazuje czas jaki upłynął od początku odtwarzania (Tylko wyświetla).	-
Kanał audio	Stereo	Wskazuje kanał audio / zmienia kanał audio.	◀ / ▶ lub AUDIO
Dźwięk	3D SUR	Wskazuje aktualny tryb dźwięku / zmienia ustawienia.	◀ / ▶ lub SOUND

Ustawienia początkowe

Używając menu ustawień możesz w wieloraki sposób ustawić pozycje takie jak obraz i dźwięk. Między innymi możesz również wybrać język napisów i menu ustawień. W celu uzyskania szczegółowych informacji dotyczących każdej z pozycji menu ustawień zobacz strony od 13 do 15.

Aby wyświetlić i opuścić Menu:

Naciśnij SETUP (USTAWIENIA) aby wyświetlić menu. Powtórne naciśnięcie przycisku SETUP (USTAWIENIA) spowoduje powrót do ekranu początkowego.

Aby przejść do kolejnego poziomu:

Naciśnij ► na pilocie zdalnego sterowania.

Aby cofnąć się do poprzedniego poziomu:

Naciśnij ◀ na pilocie zdalnego sterowania.

Czynności ogólne

1. Naciśnij SETUP (USTAWIENIA). Pojawi się menu ustawień.
2. Używając przycisków ▲ / ▼ wybierz żądaną opcję, a następnie naciśnij ►, aby przejść do drugiego poziomu. Na ekranie pokazane zostanie bieżące ustawienie oraz ustawienie(-a) alternatywne.
3. Używając przycisków ▲ / ▼ wybierz drugą żądaną opcję, a następnie naciśnij ►, aby przejść do trzeciego poziomu.
4. Używając przycisków ▲ / ▼ wybierz żądane ustawienie, a następnie naciśnij SELECT / ENTER (WYBIERZ / WPROWADŹ), aby potwierdzić wybór. Niektóre pozycje wymagają dodatkowych kroków.
5. Naciśnij SETUP (USTAWIENIA), RETURN (POWRÓT), lub PLAY (ODTWARZANIE), aby wyjść z menu ustawień.

JĘZYK

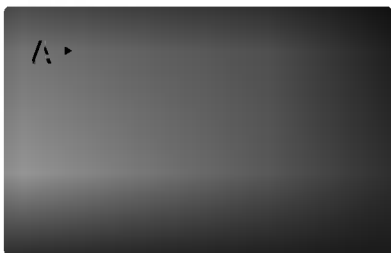

Menu (OSD)

Wybierz język dla menu ustawień i wyświetlacza ekranowego.

Dysk Audio / Napisy / Menu

Wybierz język, który preferujesz dla ścieżek audio (dysk audio), napisy i menu płyt.

Oryginał: Odnosi się do oryginalnego języka, w jakim została nagrana płyta.

Inny: Aby wybrać inny język naciśnij przyciski numeryczne, a następnie SELECT / ENTER (WYBIERZ / WPROWADŹ), aby wprowadzić czterocyfrowy numer zgodnie z kodami języków, których lista znajduje się w rozdziale z odnośnikami. Jeśli wprowadzisz zły kod języka naciśnij przycisk CLEAR (WYCZYŚĆ).

POKAZ

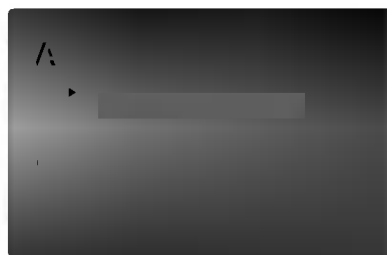

Format wyświetlania

4:3: Wybierz gdy do urządzenia podłączony jest standardowy telewizor 4:3.

16:9: Wybierz gdy do urządzenia podłączony jest szerokoekranowy telewizor 16:9.

Tryb wyświetlania

Ustawienie trybu wyświetlania działa tylko wtedy, gdy współczynnik kształtu telewizora jest ustawiony na tryb "4:3".

Letterbox : Wyświetla szeroki obraz z paskami w górnej i dolnej części ekranu.

Panscan : Automatycznie wyświetla szeroki obraz na całym ekranie ucinając części, które się nie mieszczą.

AUDIO

Każda płyta DVD umożliwia wybór różnorodnych opcji wyjścia audio. Ustaw opcje AUDIO odtwarzacza zgodnie z typem systemu audio jaki używasz.

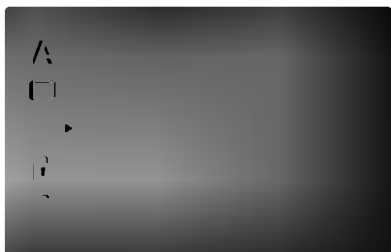

Dolby Digital / DTS / MPEG

Bitstream: Wybierz "Bitstream" jeśli podłączyłeś cyfrowe gniazdo wyjścia odtwarzacza DVD do wzmacniacza lub innego sprzętu z dekodernem Dolby Digital, DTS lub MPEG.

PCM (dla Dolby Digital / MPEG): Wybierz w przypadku podłączenia urządzenia do dwukanałowego cyfrowego wzmacniacza stereo. Płyty DVD zakodowane w Dolby Digital lub MPEG będą automatycznie przystosowywane do dwukanałowego audio PCM.

Wył. (dla DTS): Jeśli wybierzesz "Wył.", przez wyjście cyfrowe nie będzie wysyłany sygnał DTS.

Sample Freq.

Jeśli Twój odbiornik lub wzmacniacz NIE ma możliwości obsługi sygnałów o częstotliwości 96 kHz - wybierz 48 kHz. Po dokonaniu takiego wyboru, niniejsze urządzenie automatycznie przekształci każdy sygnał 96 kHz w sygnał 48 kHz tak, aby Twój system mógł go odekodować.

Jeśli Twój odbiornik lub wzmacniacz ma możliwości obsługi sygnałów o częstotliwości 96 kHz - wybierz 96 kHz. Po dokonaniu takiego wyboru, niniejsze urządzenie będzie przekazywać każdy typ sygnału bez dodatkowego przetwarzania go. Sprawdź dokumentację swojego wzmacniacza, aby zweryfikować jego możliwości.

Sterowanie zakresem dynamiki (DRC)

Dzięki cyfrowej technologii audio, w formacie DVD możesz usłyszeć ścieżkę dźwiękową programu w najbardziej dokładnej i realistycznej postaci. Jednakże, możesz życzyć sobie skompresować zakres dynamiki wyjścia audio (różnica pomiędzy najgłośniejszymi i najcichszymi dźwiękami). Pozwoli Ci to na oglądanie filmu przy niższej głośności nie tracąc nic na przejrzystości dźwięku. Ustaw DRC na **Włączony** dla uzyskania tego efektu

Wokal

Ustaw na **Włączony** tylko wtedy, gdy odtwarzane jest wielokanałowe DVD karaoke. Kanały karaoke na płycie przekształcane są w normalny dźwięk stereo.

INNE

Ustawienia PBC i odtwarzania automatycznego mogą być zmienione.



PBC

Ustaw sterowanie odtwarzaniem (PBC) w pozycji **włączonej** lub **wyłączonej**.

Wł.: Płyty CD video z PBC są odtwarzane zgodnie z PBC.

Wył.: Płyty CD video z PBC są odtwarzane w ten sam sposób co płyty CD audio.

Autostart

Możesz tak ustawić odtwarzacz DVD, że po włożeniu płyty DVD automatycznie rozpoczyna się odtwarzanie jej. Jeśli tryb automatycznego odtwarzania jest **włączony**, niniejszy odtwarzacz DVD wyszukuje tytułu o najdłuższym czasie odtwarzania, a następnie odtwarza go.

Wł.: Funkcja automatycznego odtwarzania jest aktywna.

Wył.: Funkcja automatycznego odtwarzania nie jest aktywna.



Uwaga: Funkcja automatycznego odtwarzania może nie działać przy niektórych płytach DVD.

BLOKADA (Nadzór rodzicielski)

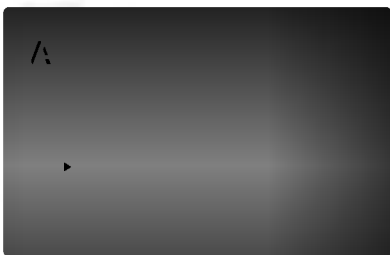

Kategoria

Niektóre filmy zawierają sceny nie nadające się do oglądania przez dzieci. Wiele płyt zawiera informacje dotyczące nadzoru rodzicielskiego, odnoszące się do całej płyty lub do pewnych scen na tej płycie. Filmy oceniane są w skali ocen od 1 do 8, w zależności od kraju. Niektóre płyty oferują alternatywne, bardziej odpowiednie dla dzieci sceny.

Funkcja nadzoru rodzicielskiego pozwala na zablokowanie dostępu do scen o ocenie niższej niż ta wprowadzona przez Ciebie, dzięki czemu chroni Twoich dzieci przed oglądaniem materiałów, które Twoim zdaniem są nie właściwe.

1. Wybierz opcję "Kategoria" na menu BLOKADA, a następnie naciśnij przycisk ►.
2. Aby uzyskać dostęp do funkcji Kategoria, Hasło i Kod Kraju musisz wpisać czterocyfrowy kod bezpieczeństwa, który utworzyłeś. Jeśli jeszcze nie wprowadziłeś kodu bezpieczeństwa powinieneś to niezwłocznie uczynić.
Wpisz czterocyfrowy kod i naciśnij SELECT/ENTER (WYBIERZ/WPROWADŹ). Wprowadź go ponownie i naciśnij SELECT/ENTER (WYBIERZ/ WPROWADŹ) dla zweryfikowania. Jeśli się pomylisz, przed naciśnięciem przycisku SELECT/ENTER (WYBIERZ/ WPROWADŹ) naciśnij CLEAR (WYCZYŚĆ).
3. Wybierz ocenę od 1 do 8 używając przycisków ▲ / ▼.

Kategoria 1-8: Ocena jeden (1) jest najbardziej restrykcyjną, a osiem (8) najmniej.

Odblokuj

Jeśli wybierzesz odblokowanie, funkcja nadzoru rodzicielskiego przestanie być aktywna i płyta zostanie odtworzona w całości.



Uwaga: Jeśli ustawisz daną ocenę w odtwarzaczu, wszystkie sceny z tą samą oceną lub niższą zostaną odtworzone. Sceny wyżej ocenione nie zostaną odtworzone chyba, że na płycie jest dostępna scena alternatywna. Scena taka musi mieć taką samą ocenę lub niższą. Jeśli nie zostanie

znaleziona odpowiednia scena alternatywna odtwarzanie zostanie zatrzymane. Musisz wprowadzić czterocyfrowe hasło lub zmienić poziom oceny, aby odtworzyć płytę.

4. Naciśnij SELECT/ENTER (WYBIERZ/ WPROWADŹ), aby potwierdzić wybór oceny, a następnie naciśnij USTAWIENIA (SETUP), aby wyjść z menu.

Hasło

Możesz wprowadzić lub zmienić Hasło.

1. Wybierz opcję "Hasło" na menu BLOKADA, a następnie naciśnij ►.
2. Wykonaj krok drugi, jak wskazano z lewej strony (Kategoria).
Zostanie podświetlona opcja "Zmiana" lub "Nowy".
3. Wprowadź nowy czterocyfrowy kod, a następnie naciśnij SELECT/ENTER (WYBIERZ/ WPROWADŹ). Wprowadź go ponownie, aby zweryfikować.
4. Naciśnij SETUP (USTAWIENIA), aby opuścić menu.

Jeśli zapomnisz swojego kodu bezpieczeństwa

Jeśli zapomnisz swojego kodu bezpieczeństwa możesz go skasować postępując zgodnie z poniższymi krokami:

1. Naciśnij SETUP (USTAWIENIA), aby wyświetlić menu ustawień.
2. Wprowadź sześciocyfrowy numer "210499". Kod bezpieczeństwa zostanie skasowany.
3. Wprowadź nowy kod jak opisano powyżej.

Kod Kraju

Postępując się listą z rozdziału z odnośnikami wprowadź kod kraju/obszaru, którego standardy były użyte przy ocenie płyty DVD.

1. Wybierz "Kod Kraju" z menu BLOKADA, a następnie naciśnij ►.
2. Wykonaj krok drugi, jak wskazano z lewej strony (Kategoria).
3. Wybierz pierwszy znak używając przycisków ▲ / ▼.
4. Przesuń kursor używając przycisku ► i wybierz drugi znak używając przycisków ▲ / ▼.
5. Naciśnij przycisk SELECT/ENTER (WYBIERZ/ WPROWADŹ), aby potwierdzić swój wybór kodu kraju.

Obsługa

Odtwarzanie płyty DVD lub płyty CD wideo

Ustawienie odtwarzania

1. Włącz telewizor i wybierz źródło wejścia wideo, do którego podłączony jest odtwarzacz DVD.
2. Włącz system audio (jeśli został użyty) i wybierz źródło wejścia, do którego podłączony jest odtwarzacz DVD.
3. Naciśnij OPEN/CLOSE (OTWÓRZ/ZAMKNIJ), aby otworzyć szufladkę i włożyć wybraną płytę, stroną z nagraniem zwróconą do dołu.
4. Naciśnij OPEN/CLOSE (OTWÓRZ/ZAMKNIJ), aby zamknąć szufladkę.
Odtwarzanie rozpocznie się automatycznie. Jeśli odtwarzanie się nie rozpocznie naciśnij PLAY (ODTWARZANIE).

W niektórych przypadkach pojawi się menu płyty.

DVD

Używając przycisków ◀▶▲▼ wybierz tytuł/rozdział, który chcesz oglądać, a następnie naciśnij SELECT/ENTER (WYBIERZ/WPROWADŹ), aby rozpocząć. Naciśnij TITLE (TYTUŁ) lub MENU, aby powrócić do ekranu menu.

VCD

Używając przycisków numerycznych wybierz ścieżkę, którą chcesz zobaczyć, po czym naciśnij przycisk RETURN (POWRÓT), aby powrócić do ekranu menu. Opcje menu i procedury postępowania mogą się różnić. Postępuj zgodnie z instrukcjami na każdym z ekranów menu. Możesz również ustawić PBC w pozycji Wyłączony (Zob. "PBC" na stronie 14).



Uwagi

- Jeśli ustawiony jest nadzór rodzicielski i płyta nie mieści się w ustawieniach oceny, musisz wpisać hasło. (Zob. "BLOKADA" na stronie 15.)
- Płyty DVD mogą posiadać kod regionalny. Twój odtwarzacz nie odtworzy płyt, które mają inny kod regionalny niż odtwarzacz. Kod regionalny niniejszego odtwarzacza wynosi 2 (dwa).

Funkcje ogólne



Uwaga: Jeśli nie określono inaczej, wszystkie opisane czynności wymagają użycia pilota zdalnego sterowania. Niektóre funkcje mogą być również dostępne w menu ustawień.

Przechodzenie do innego TYTUŁU **DVD**

Jeśli na płycie jest więcej niż jeden tytuł możesz przejść do innego tytułu. Naciśnij DISPLAY (WYŚWIETLACZ), gdy odtwarzanie jest zatrzymane, a następnie odpowiedni numer (0-9) lub użyj przycisków ◀ / ▶ aby przejść do innego tytułu. Możesz odtworzyć dowolny tytuł przez wprowadzenie jego numeru, gdy odtwarzanie jest zatrzymane.

Przechodzenie do innego ROZDZIAŁU/ŚCIEŻKI

DVD **VCD**

Jeśli tytuł na płycie składa się z więcej niż jednego rozdziału lub gdy płyta ma więcej niż jedną ścieżkę, możesz przejść do innego rozdziału/ścieżki w następujący sposób:

- Naciśnij SKIP/SCAN (PRZEJDŹ/PRZEGLĄDAJ) ◀◀ lub ▶▶ podczas odtwarzania, aby wybrać następny rozdział/ścieżkę lub aby powrócić do początku bieżącego rozdziału/ścieżki.
- Naciśnij szybko dwukrotnie przycisk SKIP/SCAN (PRZEJDŹ/PRZEGLĄDAJ) ◀◀, aby wrócić do poprzedniego rozdziału/ścieżki.
- Aby bezpośrednio przejść do dowolnego z rozdziałów podczas odtwarzania płyty DVD naciśnij DISPLAY (WYŚWIETLACZ), a następnie ▲ / ▼, aby wybrać ikonę rozdziału/ścieżki. Następnie wprowadź numer rozdziału/ścieżki lub użyj ◀ / ▶.

Przeszukiwanie **DVD** **VCD**

1. Podczas odtwarzania naciśnij i przytrzymaj przez około dwie sekundy przycisk SKIP/SCAN (PRZEJDŹ/PRZEGLĄDAJ) ◀◀ lub ▶▶.
2. Kilkakrotnie naciśnij i przytrzymaj przycisk SKIP/SCAN (PRZEJDŹ/PRZEGLĄDAJ) ◀◀ lub ▶▶, aby wybrać żadaną prędkość.
DVD: X2, X4, X16 lub X100
Video CD: X2, X4 lub X8
3. Aby wyjść z trybu przeszukiwania naciśnij PLAY (ODTWARZANIE).

Obraz nieruchomy i odtwarzanie klatka po klatce**DVD VCD**

1. Podczas odtwarzania naciśnij PAUSE/STEP (PAUZA/KROK) na pilocie zdalnego sterowania.
2. Przesuwaj obraz klatka po klatce naciskając wielokrotnie PAUSE/STEP (PAUZA/KROK).
3. Aby wyjść z trybu obrazu nieruchomego naciśnij PLAY (ODTWARZANIE).

Podgląd w zwolnionym tempie**DVD VCD**

1. Naciśnij przycisk SLOW (POWOLI) (◀ lub ▶) podczas odtwarzania.
2. Używając przycisku SLOW (POWOLI) (◀ lub ▶) wybierz żądaną prędkość: 1/16, 1/8, 1/4 lub 1/2 w tył lub w przód.
3. Aby wyjść z trybu podglądu w zwolnionym tempie naciśnij PLAY (ODTWARZANIE).



Uwaga: VCD nie daje możliwości podglądu w zwolnionym tempie do tyłu.

Kolejność losowa**VCD**

1. Naciśnij RANDOM podczas odtwarzania. Urządzenie automatycznie rozpocznie odtwarzanie w kolejności losowej i napis Przypadkowy pojawi się w okienku wyświetlacza.
2. Naciśnij ponownie RANDOM aby wyłączyć tę opcję.



Wskazówka: Po naciśnięciu SKIP/SCAN (PRZEJDŹ/PRZEGLĄDAJ) ▶▶ podczas odtwarzania w kolejności losowej, urządzenie wylosuje inny tytuł (ścieżkę) i wznowi odtwarzanie w kolejności losowej.



Uwagi: Aby użyć funkcji powtarzania w przypadku odtwarzania płyt CD video z PBC, musisz ustawić funkcję PBC w pozycji Wyłączony w menu ustawień (Zob. "PBC" na stronie 14).

Powtarzanie**DVD VCD**

Możesz odtworzyć z płyty tytuł /rozdział /wszystko/ ścieżkę.

Naciśnij REPEAT (POWTÓRZ) podczas odtwarzania, aby wybrać żądany tryb powtarzania.

Płyty video DVD - Powtarzanie Rozdział/Tytuł/Wyłączone

- Rozdział: powtarza bieżący rozdział.
- Tytuł: powtarza bieżący tytuł.
- Wył.: nie odtwarza wielokrotnie.

Płyty CD video - Powtarzanie Ścieżka/Wszystkie/Wyłączone

- Ścieżka: powtarza bieżącą ścieżkę.
- Cały: powtarza wszystkie ścieżki na płycie.
- Wył.: nie odtwarza wielokrotnie.

**Uwagi:**

- Aby użyć funkcji powtarzania w przypadku odtwarzania płyt CD video z PBC, musisz ustawić funkcję PBC w pozycji Wyłączony (Off) w menu ustawień (Zob. "PBC" na stronie 14).
- Jeśli naciśniesz SKIP (PRZEJDŹ) (▶▶) jeden raz podczas odtwarzania z powtarzaniem rozdziału (ścieżki), odtwarzanie z powtarzaniem zostanie anulowane.

Powtarzanie A-B**DVD VCD**

Powtarzanie sekwencji.

1. Naciśnij A-B w wybranym przez Ciebie punkcie startowym. "A - " pojawi się na krótko na ekranie telewizora.
2. Naciśnij ponownie A-B w wybranym przez Ciebie punkcie końcowym. "A - B" pojawi się na krótko na ekranie telewizora i rozpocznie się powtarzanie sekwencji.
3. Naciśnij ponownie A-B aby anulować.

Efekt dźwięku 3D**DVD VCD**

Uzyskanie efektu dźwięku 3D, imitującego wielokanałowy dźwięk, z dwugłośnikowego systemu stereo (zamiast z pięciu głośników normalnie wymaganych przy wielokanałowych systemach audio kina domowego).

1. Naciśnij przycisk SOUND (DŹWIĘK) i wybierz "3D SUR" podczas odtwarzania.
2. Aby wyłączyć efekt dźwięku otaczającego 3D naciśnij SOUND (DŹWIĘK) i wybierz "Standard".

Przeszukiwanie według czasu**DVD VCD**

Rozpoczynanie odtwarzania od dowolnego wybranego miejsca na płycie:

1. Naciśnij DISPLAY (WYŚWIETLACZ) podczas odtwarzania. Pojawi się wyświetlacz ekranowy. Czas od rozpoczęcia odtwarzania zostanie wyświetlony w ramce przeszukiwania według czasu.
2. W przeciągu 10 sekund naciśnij ▲ / ▼ aby wybrać ikonę zegara; pojawi się "-:--:--".
3. Wprowadź żądany czas rozpoczęcia w godzinach, minutach i sekundach od lewej do prawej. Jeśli wprowadzisz złe wartości naciśnij przycisk CLEAR (WYCZYŚĆ) aby je usunąć. Następnie wprowadź poprawne wartości.
4. Naciśnij SELECT/ENTER (WYBIERZ/ WPROWADŹ) aby potwierdzić. Odtwarzanie rozpocznie się od wybranego czasu. Jeśli wprowadzisz niedopuszczalny czas, odtwarzanie będzie kontynuowane od bieżącego miejsca.

Zmiana kanału audio **VCD**

Wielokrotnie naciśnij przycisk AUDIO podczas odtwarzania, aby usłyszeć różne kanały audio (Stereo, Lewy lub Prawy).

Powiększenie (ZOOM) **DVD** **VCD**

Funkcja Zoom [Powiększenie] pozwala na powiększanie obrazów i przesuwanie wybranych powiększonych obszarów na ekranie.

1. Naciśnij ZOOM podczas odtwarzania lub podczas odtwarzania obrazu nieruchomego, aby wywołać funkcję Powiększania. Kwadratowa ramka pojawi się na krótko w prawym dolnym rogu obrazu.
2. Każde naciśnięcie przycisku ZOOM zmienia ekran telewizora w następującej kolejności: 400% rozmiaru → 1600% rozmiaru → tryb multi zoom → rozmiar normalny.
3. Użyj przycisków ◀ ▶ ▲ ▼, aby przesuwać powiększony obraz (400% lub 1600%) lub aby powiększyć bądź pomniejszyć obraz w trybie multi zoom.
4. Aby wznowić normalne odtwarzanie i powrócić do normalnego rozmiaru obrazu naciśnij przycisk CLEAR (WYCZYŚĆ).



Uwaga: Funkcja Powiększenie może nie działać z niektórymi płytami DVD.

Przeszukiwanie według znaczników **DVD** **VCD**

Wstawianie znacznika

Możesz rozpocząć odtwarzanie od maksymalnie dziewięciu wprowadzonych miejsc. Aby wstawić znacznik naciśnij MARKER (ZNACZNIK) w pożądanym miejscu na płycie. Ikona znacznika pojawi się na krótko na ekranie telewizora. Powtórz tę czynność, aby wprowadzić do dziewięciu znaczników.

Przywoływanie lub czyszczenie znaczników scen

1. Podczas odtwarzania płyty naciśnij SEARCH (PRZESZUKIWANIE). Menu przeszukiwania według znaczników pojawi się na ekranie.
2. W przeciągu 10 sekund naciśnij przycisk ◀ / ▶, aby wybrać numer znacznika, który chcesz przywołać lub wyczyścić.
3. Naciśnij SELECT/ENTER (WYBIERZ/ WPROWADŹ). Odtwarzanie rozpocznie się od zaznaczonej sceny. Lub naciśnij CLEAR (WYCZYŚĆ), aby wymazać numer znacznika z listy.
4. Możesz odtworzyć scenę rozpoczynającą się od dowolnego znacznika, wprowadzając jego numer w menu przeszukiwania według znaczników.

Funkcje specjalne DVD

Sprawdzanie zawartości płyt DVD: Menu Płyty

DVD mogą zawierać menu udostępniające specjalne funkcje. Aby użyć menu płyty naciśnij przycisk MENU. Użyj odpowiadających przycisków numerycznych lub przycisków ◀ ▶ ▲ ▼, aby podświetlić wybraną pozycję. Następnie naciśnij SELECT/ENTER (WYBIERZ/ WPROWADŹ).

Menu tytułów **DVD**

1. Naciśnij TITLE (TYTUŁ). Jeśli bieżący tytuł posiada swoje menu pojawi się ono na ekranie. W przeciwnym wypadku może pojawić się menu płyty.
2. Menu to oferuje funkcje, takie jak kąt ustawienia kamery, opcje języka mówionego i napisów, jak również rozdziały tytułu.
3. Naciśnij TITLE (TYTUŁ), aby wyjść.

Menu płyty **DVD**

Naciśnij MENU, aby wyświetlić menu płyty. Naciśnij ponownie MENU, aby wyjść.

Kąt ustawienia kamery **DVD**

Jeśli płyta zawiera sceny nagrane pod różnymi kątami możesz zmienić kąt ustawienia kamery na inny, podczas odtwarzania płyty. Aby wybrać żądany kąt naciśnij wielokrotnie ANGLE (KĄT) podczas odtwarzania. Zwróć uwagę, że numer bieżącego kąta ustawienia pojawia się na wyświetlaczu.



Wskazówka: Wskaźnik kąta miga na ekranie telewizora podczas scen nagranych pod różnymi kątami, informując o możliwości przełączenia kąta.

Zmiana języka ścieżki dźwiękowej **DVD**

Naciśnij wielokrotnie AUDIO podczas odtwarzania, aby usłyszeć różne języki ścieżki dźwiękowej.

Napisy **DVD**

Naciśnij wielokrotnie SUBTITLE (NAPISY) podczas odtwarzania, aby zobaczyć napisy w różnych językach.



Uwaga: Pojawienie się znaku ⓘ oznacza, że dana funkcja nie jest dostępna na płycie.

Odtwarzanie płyty CD audio lub płyty MP3/WMA

Odtwarzacz DVD może odtworzyć nagrania w formacie MP3/WMA nagrane na płytach CD-ROM, CD-R lub CD-RW.

Audio CD

Po włożeniu płyty CD audio na ekranie telewizora pojawi się menu. Naciśnij ▲ / ▼ aby wybrać dany utwór, a następnie naciśnij przycisk PLAY (ODTWARZANIE) lub SELECT/ENTER (WYBIERZ/ WPROWADŹ), aby rozpocząć odtwarzanie.



MP3 / WMA

1. Naciśnij ▲ / ▼ aby wybrać katalog, a następnie SELECT/ENTER (WYBIERZ/ WPROWADŹ), aby zobaczyć jego zawartość.
2. Naciśnij ▲ / ▼ aby wybrać dany utwór a następnie PLAY (ODTWARZANIE) lub SELECT/ENTER (WYBIERZ/ WPROWADŹ). Rozpocznie się odtwarzanie.



Wskazówki:

- Jeśli z listy plików w menu MP3/WMA chcesz powrócić do listy katalogów, użyj przycisków ▼ / ▲ aby podświetlić [] i naciśnij SELECT/ENTER (WYBIERZ/ WPROWADŹ).
- Naciśnij i przytrzymaj ▼ / ▲ aby przejść do następnej/poprzedniej strony.
- Na płytach CD zawierających zarówno pliki MP3/WMA jak i pliki JPEG możesz przełączać się pomiędzy menu MP3/WMA i JPEG. Naciśnij TITLE (TYTUŁ) a zostanie podświetlone słowo MP3/WMA lub JPEG na górze menu. Następnie przy pomocy ◀ / ▶ wybierz MP3/WMA lub JPEG, po czym naciśnij SELECT/ENTER (WYBIERZ/ WPROWADŹ).

Kompatybilność płyt MP3 / WMA z niniejszym odtwarzaczem jest ograniczona w następujący sposób:

- Częstotliwość próbkowania: w zakresach 8 - 48 kHz (MP3), oraz w zakresie 22 - 48 kHz (WMA)
- Szybkość transmisji bitów: w zakresach 32 - 320 kbps (MP3), 40 - 192 kbps (WMA)
- Odtwarzacz nie może czytać plików MP3/WMA o innym rozszerzeniu niż ".mp3" / ".wma".
- Format fizyczny płyt CD-R powinien być zgodny z ISO 9660
- Jeśli nagrywasz pliki MP3 / WMA używając oprogramowania, które nie może utworzyć systemu plików (np. Direct-CD), odtworzenie tych plików nie jest możliwe. Zalecamy użycie oprogramowania Easy-CD Creator, które tworzy system plików ISO 9660.
- Nazwy plików muszą składać się z maksimum 8 liter i muszą zawierać rozszerzenie .mp3 lub .wma.
- Nie powinny one zawierać znaków specjalnych takich jak / ? * : " < > | itp.
- Całkowita liczba plików na dysku powinna być mniejsza niż 999.

Aby osiągnąć optymalną jakość odtwarzania niniejszy odtwarzacz DVD wymaga płyt i nagrań spełniających pewne standardy techniczne. Wcześniej nagrane płyty DVD są automatycznie ustawione według tych standardów. Jest wiele różnych typów formatów płyt do nagrywania (wliczając CD-R zawierające pliki MP3 lub WMA) i wymagają one pewnych warunków początkowych (zobacz powyżej), aby zapewnić kompatybilne odtwarzanie.

Klienci powinni zwrócić uwagę na fakt, iż aby pobrać pliki MP3 / WMA i muzykę z internetu wymagane jest odpowiednie pozwolenie. Nasza firma nie posiada prawa do udzielania takiego pozwolenia. O pozwolenie takie należy się zwrócić do właściciela praw autorskich.

Cechy płyt CD audio i MP3 / WMA

Pauza **CD** **MP3** **WMA**

1. Naciśnij PAUSE/STEP (PAUZA/KROK) podczas odtwarzania.
2. Aby powrócić do odtwarzania naciśnij PLAY (ODTWARZANIE) lub ponownie PAUSE/STEP (PAUZA/KROK).

Przechodzenie do innego utworu **CD** **MP3** **WMA**

1. Naciśnij na krótko przycisk SKIP/SCAN (PRZEJDŹ/PRZEGLĄDAJ) (I◀◀ lub ▶▶I) podczas odtwarzania, aby przejść do następnej ścieżki lub aby powrócić do początku bieżącej.
2. Dwukrotnie na krótko naciśnij przycisk SKIP/SCAN (PRZEJDŹ/PRZEGLĄDAJ) I◀◀, aby powrócić do poprzedniej ścieżki.
3. Możesz odtworzyć dowolny utwór wprowadzając jego numer.

Powtarzanie ścieżka/wszystkie/wyłączone

CD **MP3** **WMA**

Możesz odtworzyć z płyty tytuł/rozdział/wszystko/ścieżkę.

1. Podczas odtwarzania płyty naciśnij REPEAT (POWTÓRZ). Pojawi się ikona powtarzania.
2. Naciśnij REPEAT (POWTÓRZ), aby wybrać żądany tryb powtarzania.
 - Ścieżka: powtarza bieżącą ścieżkę.
 - Cały: powtarza wszystkie ścieżki na płycie.
 - Wył.: nie odtwarza wielokrotnie.



Uwaga: Jeśli naciśniesz przycisk SKIP (PRZEJDŹ) (▶▶I) jeden raz podczas odtwarzania z powtarzaniem utworu, odtwarzanie z powtarzaniem zostanie anulowane.

Przeszukiwanie **CD** **MP3** **WMA**

1. Podczas odtwarzania naciśnij i przytrzymaj przez około dwie sekundy przycisk SKIP/SCAN (PRZEJDŹ/PRZEGLĄDAJ) (I◀◀ lub ▶▶I).
2. Naciśnij wielokrotnie przycisk SKIP/SCAN (PRZEJDŹ/PRZEGLĄDAJ) (I◀◀ lub ▶▶I), aby wybrać żądaną prędkość: X2, X4, X8 w tył lub w przód.
3. Aby wyjść z trybu przeszukiwania naciśnij PLAY (ODTWARZANIE).

Kolejność losowa **CD** **MP3** **WMA**

1. Naciśnij RANDOM podczas odtwarzania. Odtwarzanie w kolejności losowej rozpocznie się natychmiast a napis Przypadkowy pojawi się w okienku wyświetlacza i na ekranie menu.
2. Aby powrócić do normalnego trybu odtwarzania naciśnij wielokrotnie przycisk RANDOM aż napis Przypadkowy zniknie z okienka wyświetlacza.



Wskazówka: Po naciśnięciu SKIP/SCAN (PRZEJDŹ/PRZEGLĄDAJ) ▶▶I podczas odtwarzania w kolejności losowej, urządzenie wylosuje inną ścieżkę i wznowi odtwarzanie w kolejności losowej.

Efekt dźwięku 3D **CD** **MP3** **WMA**

Niniejsze urządzenie może wytworzyć efekt dźwięku 3D, imitujący wielokanałowo odtwarzany dźwięk, z dwóch tradycyjnych głośników stereo, zamiast pięciu lub więcej normalnie wymaganych do odsłuchiwania wielokanałowego dźwięku z zestawu kina domowego.

1. Naciśnij przycisk SOUND (DŹWIĘK) i wybierz 3D SUR podczas odtwarzania.
2. Aby wyłączyć efekt dźwięku otaczającego 3D ponownie naciśnij przycisk SOUND (DŹWIĘK).

Powtarzanie A-B **CD**

1. Aby powtórzyć fragment utworu naciśnij przycisk A-B podczas odtwarzania utworu, w wybranym przez siebie miejscu startowym. Ikona powtarzania i "A" pojawią się na ekranie menu.
2. Naciśnij ponownie A-B w wybranym przez siebie punkcie końcowym. Ikona powtarzania i "A-B" pojawią się na ekranie menu i rozpocznie się wielokrotne odtwarzanie wybranego fragmentu.
3. Aby opuścić tryb powtarzania fragmentu i powrócić do normalnego odtwarzania naciśnij ponownie A-B. Ikona powtarzania i na ekranie menu.

Odtwarzanie płyt JPEG

Używając odtwarzacza DVD możesz przeglądać płyty CD z obrazami Kodak PICTURE i płyty z plikami JPEG.

1. Włóż płytę i zamknij szufladkę. Menu JPEG pojawi się na ekranie telewizora.



2. Naciśnij ▲ / ▼ aby wybrać katalog i naciśnij SELECT/ENTER (WYBIERZ/ WPROWADŹ). Pojawi się lista plików znajdujących się w katalogu. Aby z listy plików powrócić do listy katalogów użyj przycisków ▲ / ▼ na pilocie zdalnego sterowania, aby podświetlić [] po czym naciśnij SELECT/ENTER (WYBIERZ/ WPROWADŹ).
3. Jeśli chcesz zobaczyć konkretny plik naciśnij ▲ / ▼, aby go podświetlić i naciśnij przycisk SELECT/ENTER (WYBIERZ/ WPROWADŹ), aby go odtworzyć. Pokaz slajdów rozpocznie się od wybranego pliku jeśli opcja Szybkość (Speed) nie jest wyłączona . Podczas oglądania pliku możesz nacisnąć RETURN (POWRÓT), aby cofnąć się do poprzedniego menu (JPEG menu).



Wskazówki:

- Naciśnij i przytrzymaj ▼ / ▲ , aby przejść do następnej/poprzedniej strony.
- Dostępne są cztery opcje szybkości pokazu slajdów: >>>(Szybki), >>(Normalny), >(Powolny), II (Wyłączony). Używając ▲ ▼ ◀ ▶ podświetl daną szybkość. Następnie użyj przycisków ◀ / ▶ aby wybrać opcję, którą chcesz zastosować i naciśnij SELECT/ENTER (WYBIERZ/ WPROWADŹ)
- Jeśli ustawisz opcje szybkości na Wyłączony pokaz slajdów będzie nieczynny.

Pokaz (Pokaz slajdów)

Używając przycisków ▲ ▼ ◀ ▶ podświetl opcję Pokaz Slajdów, a następnie naciśnij SELECT/ENTER (WYBIERZ/ WPROWADŹ).

Przechodzenie do innego pliku

Naciśnij jeden raz SKIP/SCAN (PRZEJDŹ/PRZEGLĄDAJ) (I◀◀ lub ▶▶I) podczas oglądania obrazu, aby przejść do następnego lub poprzedniego pliku.

Obraz nieruchomy

1. Naciśnij PAUSE/STEP (PAUZA/KROK) podczas pokazu slajdów. Odtwarzacz przejdzie w tryb PAUSE.
2. Aby powrócić do pokazu slajdów naciśnij PLAY (ODTWARZANIE) lub ponownie PAUSE/STEP (PAUZA/KROK).

Kompatybilność płyt JPEG z niniejszym odtwarzaczem jest ograniczona w następujący sposób:

- W zależności od rozmiaru i ilości plików JPEG odczytanie zawartości płyty może zająć odtwarzaczowi DVD dużo czasu. Jeśli przez kilka minut nie pojawi się wyświetlacz ekranowy oznacza to, że niektóre pliki mogą być za duże - zmniejsz rozdzielczość plików JPEG do mniejszej niż 3760 x 3840 piksele i wypal inną płytę.
- Całkowita liczba plików i katalogów na dysku powinna być mniejsza niż 999.
- Niektóre płyty mogą nie być kompatybilne z powodu innego formatu nagrywania lub stanu płyty.
- Upewnij się, że wszystkie wybrane pliki posiadają rozszerzenie ".jpg" przed skopiowaniem ich na płytę CD.
- Jeśli pliki posiadają rozszerzenia ".jpe" lub ".jpeg" prosimy zmienić je na pliki ".jpg".
- Pliki z rozszerzeniami innymi niż ".jpg" nie będą mogły być odczytane przez niniejszy odtwarzacz DVD pomimo, że program windows explorer pokaże je jako pliki JPEG.

Odtwarzanie zaprogramowane

Funkcja programowania umożliwia Ci przechowywanie ulubionych nagrań z dowolnej płyty w pamięci odtwarzacza. Program może zawierać 99 nagrań (płyta CD audio) lub 300 nagrań (MP3/WMA).

1. Włóż płytę.

Płyty CD audio i płyty MP3/WMA:

Pojawi się menu Audio CD lub MP3/WMA jak poniżej.



Menu Audio CD

Menu MP3/WMA

Płyty CD wideo: Naciśnij przycisk PROGRAM, gdy odtwarzanie jest zatrzymane. Pojawi się menu programowania. Naciśnij RETURN (POWRÓT), aby opuścić menu.



Uwaga: W przypadku odtwarzania płyt CD wideo z PBC musisz ustawić funkcję PBC w pozycji Wyłączony w menu ustawień, aby użyć funkcji odtwarzania zaprogramowanego (Zob. "PBC" na stronie 14).

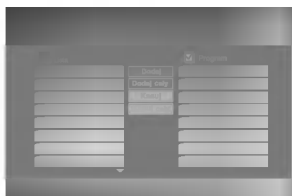

Menu CD wideo

2. Wybierz nagranie z listy.
3. Naciśnij przycisk PROGRAM lub wybierz ikonę "Dodaj", a następnie naciśnij SELECT/ENTER (WYBIERZ/ WPROWADŹ), aby umieścić wybrane nagranie na zaprogramowanej liście. Powtórz tę czynność, aby umieścić dodatkowe nagrania na liście.
Możesz dodać wszystkie nagrania z płyty. Wybierz ikonę "Dodaj całość" i naciśnij SELECT/ENTER (WYBIERZ/ WPROWADŹ).
4. Z zaprogramowanej listy wybierz nagranie, które chcesz odtworzyć. Naciśnij i przytrzymaj ▲ / ▼, aby przejść do następnej / poprzedniej strony.

5. Naciśnij przycisk PLAY (ODTWARZANIE) lub SELECT/ENTER (WYBIERZ/ WPROWADŹ), aby rozpocząć. Odtwarzanie rozpocznie się w takiej kolejności w jakiej zaprogramowałeś nagrania, a w okienku wyświetlacza pojawi się napis "PROG.". Odtwarzanie zostanie zatrzymane gdy wszystkie nagrania zostaną odtworzone jeden raz.

Powtarzanie zaprogramowanych nagrań

Możesz odtworzyć z płyty tytuł/rozdział/wszystko/ścieżkę.

1. Podczas odtwarzania płyty naciśnij REPEAT (POWTÓRZ). Pojawi się ikona powtarzania.
2. Naciśnij REPEAT (POWTÓRZ), aby wybrać żądany tryb powtarzania.
 - Ścieżka: powtarza bieżącą ścieżkę.
 - Cały: powtarza wszystkie ścieżki na płycie.
 - Wył.: nie odtwarza wielokrotnie.



Uwaga: Jeśli naciśniesz przycisk SKIP (PRZEJDŹ) (▶▶) jeden raz podczas odtwarzania z powtarzaniem utworu, odtwarzanie z powtarzaniem zostanie anulowane.

Wymazywanie nagrania z zaprogramowanej listy

1. Używając przycisków ▲ ▼ ◀ ▶ wybierz nagranie, które chcesz wymazać z listy odtwarzania.
2. Naciśnij przycisk CLEAR (WYCZYŚĆ) lub wybierz ikonę "Kasuj", a następnie naciśnij SELECT/ENTER (WYBIERZ/ WPROWADŹ), aby usunąć wybrane nagranie z zaprogramowanej listy. Powtórz tę czynność, aby wymazać inne nagrania z listy.

Wymazywanie całej zaprogramowanej listy

Wybierz opcję "Kasuj całość", a następnie naciśnij SELECT/ENTER (WYBIERZ/ WPROWADŹ). Cały program dla płyty zostanie wymazany.



Uwaga: Programy zostają również skasowane po wyjęciu płyty.

Powrót do normalnego trybu odtwarzania po odtwarzaniu zaprogramowanym.

Wybierz nagranie z listy i naciśnij SELECT/ENTER (WYBIERZ/ WPROWADŹ). Napis "PROG." zniknie z okienka wyświetlacza.

Funkcje dodatkowe

Pamięć ostatniej sceny

Niniejszy odtwarzacz zapamiętuje ostatnią scenę z ostatnio oglądanej płyty. Scena ta pozostaje w pamięci nawet jeśli usuniesz płytę z odtwarzacza lub wyłączysz go. Jeśli włożysz płytę, której scena jest zapamiętana, scena ta zostanie automatycznie przywołana.



Uwaga: Niniejszy odtwarzacz nie zapamięta sceny z płyty jeśli wyłączysz go przed rozpoczęciem odtwarzania tej płyty.

Wygaszacz ekranu

Wygaszacz ekranu pojawi się, gdy pozostawisz odtwarzacz DVD w trybie zatrzymania na około pięć minut. Po pięciu minutach od włączenia się wygaszacza ekranu odtwarzacz DVD sam się wyłączy.

Ustawienie trybu wideo

Przy odtwarzaniu niektórych płyt obraz może migotać lub pojawią się pelzające kropki na liniach prostych. Oznacza to, że interpolacja pionowa lub układ zapobiegania przepłotom nie jest dokładnie dopasowana do płyty. W przypadku takim jakość obrazu może być poprawiona przez zmianę trybu wideo.

Aby zmienić tryb wideo podczas odtwarzania należy nacisnąć i przytrzymać przez około 3 sekundy przycisk DISPLAY (WYŚWIETLACZ). Wskaźnik nowego trybu wideo pojawi się na ekranie telewizora. Sprawdź czy poprawiła się jakość obrazu. Jeśli nie, powtórz powyższe czynności do momentu poprawy jakości obrazu.

Sekwencja trybów wideo: Auto → Film → Wideo
Jeśli wyłączysz zasilanie tryb wideo powróci do początkowego ustawienia domyślnego (Auto)

Auto: Materiał źródłowy wideo DVD (materiał filmowy lub materiał wideo) jest określany na podstawie informacji zawartej na płycie.

Film: Stosowny do odtwarzania sekwencji filmowych lub materiału wideo nagranych metodą wybierania kolejnoliniowego.





Wideo: Stosowny do odtwarzania materiałów wideo ze względnie małym ruchem.

Wybór systemu

Musisz wybrać odpowiedni tryb systemu dla Twojego telewizora. Jeśli w okienku wyświetlacza znajduje się napis BRAK DYSKU naciśnij i przytrzymaj przez ponad 5 sekund przycisk PAUZA (PAUSE) znajdujący się na przednim panelu. Pozwoli Ci to na wybór systemu (PAL, NTSC, lub AUTO).

Sterowanie telewizorem

Twój pilot zdalnego sterowania jest zdolny do obsługi zarówno odtwarzacza DVD jak i niektórych funkcji telewizora LG.

1. Przed użyciem pilota zdalnego sterowania, naciśnij przycisk DVD lub TV, aby wybrać urządzenie, które ma być obsługiwane.
2. Używając przycisków **POWER (ZASILANIE)**, **CH (KANAL)** ( / ) **VOL (GŁOŚNOŚĆ)** ( / ) **MUTE (NIEMY)** i **TV AV** możesz obsługiwać telewizor.

Ustawienie kodów pilota zdalnego sterowania dla telewizora LG

Niniejszy pilot zdalnego sterowania obsługuje dwa kody sterowania telewizorów LG: Kod 1 i Kod 2.

Kod 1: Telewizor LG używający systemu NTSC lub multsystem.

Kod 2: Telewizor LG używający system PAL.

Przy transporcie z fabryki pilot zdalnego sterowania jest ustawiony na Kod 1. Aby ustawić go na Kod 2 należy nacisnąć przycisk numeryczny "2" na pilocie zdalnego sterowania jednocześnie przytrzymując przycisk TV.

Aby ustawić pilot zdalnego sterowania z powrotem na Kod 1 należy nacisnąć przycisk numeryczny "1" jednocześnie przytrzymując przycisk TV.



Uwagi

- Jeśli baterie w pilocie zdalnego sterowania zostaną wymienione, gdy jest on ustawiony na Kod 2, ustawienia te powrócą na Kod 1.
- Jeśli pilot zdalnego sterowania nie obsługuje danego telewizora, spróbuj innego kodu lub użyj oryginalnego pilota zdalnego sterowania od telewizora LG.
- W związku z różnorodnością kodów używanych przez producentów nasza firma nie może zagwarantować, że pilot zdalnego sterowania będzie obsługiwał każdy typ telewizora LG.

Utrzymanie i konserwacja

Zapoznaj się z informacjami zawartymi w tym rozdziale przed skontaktowaniem się z technikiem serwisowym.

Obchodzenie się z urządzeniem

Podczas transportu urządzenia

Prosimy o zachowanie oryginalnego pudełka i materiałów opakunkowych. Jeśli potrzebujesz przetransportować urządzenie, dla maksymalnej ochrony zapakuj je tak, jak było oryginalnie zapakowane w fabryce.

Utrzymywanie powierzchni zewnętrznych w czystości

- Nie używaj lotnych cieczy, takich jak środki owadobójcze, w pobliżu urządzenia.
- Nie pozostawiaj gumowych lub plastikowych produktów w kontakcie z urządzeniem na dłuższy czas, ponieważ pozostawiają one ślady na powierzchni.

Czyszczenie urządzenia

Do czyszczenia odtwarzacza używaj miękkiej i suchej szmatki. Jeśli powierzchnie są bardzo zabrudzone użyj miękkiej szmatki lekko zwilżonej w roztworze łagodnego detergentu.

Nie używaj mocnych rozpuszczalników takich jak alkohol, benzyna lub rozcieńczalnik, gdyż mogą one uszkodzić powierzchnię urządzenia.

Konserwacja urządzenia

Odtwarzacz DVD jest nowoczesnym i precyzyjnym urządzeniem. Jeśli soczewka głowicy optycznej i elementy napędu płyty będą brudne lub zużyte może zmniejszyć się jakość obrazu.

W zależności od środowiska w jakim urządzenie jest używane zaleca się regularne kontrole i konserwację co każde 1,000 godzin użytkowania.

W celu uzyskania szczegółowych informacji prosimy skontaktować się z najbliższym sprzedawcą.

Usuwanie usterek

Objawy	Możliwe przyczyny	Korygowanie
Brak zasilania	<ul style="list-style-type: none"> Przewód zasilający nie jest podłączony. 	<ul style="list-style-type: none"> Wetknij mocno wtyczkę przewodu zasilającego do gniazdka w ścianie.
Zasilanie jest włączone ale odtwarzacz DVD nie działa.	<ul style="list-style-type: none"> Płyta nie jest włożona. 	<ul style="list-style-type: none"> Włóż płytę. (Upewnij się, że pali się wskaźnik DVD lub audio CD w okienku wyświetlacza.)
Brak obrazu.	<ul style="list-style-type: none"> Telewizor nie jest prawidłowo ustawiony aby odebrać sygnał z odtwarzacza DVD. 	<ul style="list-style-type: none"> Wybierz prawidłowy tryb wejścia wideo w telewizorze.
	<ul style="list-style-type: none"> Kabel wideo nie jest dobrze podłączony. 	<ul style="list-style-type: none"> Wetknij mocno kabel wideo.
	<ul style="list-style-type: none"> Zasilanie podłączonego telewizora nie jest włączone. 	<ul style="list-style-type: none"> Włącz telewizor.
Brak dźwięku.	<ul style="list-style-type: none"> Sprzęt połączony kablem audio nie jest prawidłowo ustawiony, aby odebrać sygnał z odtwarzacza DVD. 	<ul style="list-style-type: none"> Wybierz prawidłowy tryb wejścia odbiornika audio tak, abyś mógł usłyszeć dźwięki z odtwarzacza DVD.
	<ul style="list-style-type: none"> Kable audio nie są dobrze podłączone. 	<ul style="list-style-type: none"> Wetknij mocno kabel audio.
	<ul style="list-style-type: none"> Zasilanie sprzętu podłączonego do kabla audio jest wyłączone. 	<ul style="list-style-type: none"> Włącz sprzęt podłączony do kabli audio.
	<ul style="list-style-type: none"> Opcje AUDIO są źle ustawione. 	<ul style="list-style-type: none"> Ustaw Wyjście Audio formatu Cyfrowego (Digital Audio Output) we właściwej pozycji, a następnie włącz odtwarzacz DVD naciskając przycisk POWER (ZASILANIE).
Odtwarzany obraz jest niskiej jakości.	<ul style="list-style-type: none"> Płyta jest zabrudzona. 	<ul style="list-style-type: none"> Wyczyść płytę.
Odtwarzacz DVD nie rozpoczyna odtwarzania.	<ul style="list-style-type: none"> Płyta nie jest włożona. 	<ul style="list-style-type: none"> Włóż płytę. (Upewnij się, że pali się wskaźnik DVD lub audio CD w okienku wyświetlacza.)
	<ul style="list-style-type: none"> Włożona płyta nie nadaje się do odczytu. 	<ul style="list-style-type: none"> Włóż płytę, która nadaje się do odczytu. (Sprawdź typ płyty, system kolorów i kod regionalny.)
	<ul style="list-style-type: none"> Płyta jest włożona w pozycji odwróconej. 	<ul style="list-style-type: none"> Włóż płytę stroną przeznaczoną do odczytu skierowaną do dołu.
	<ul style="list-style-type: none"> Płyta nie jest prawidłowo ułożona na prowadnicy. 	<ul style="list-style-type: none"> Prawidłowo ułóż płytę na prowadnicy w szufladce.
	<ul style="list-style-type: none"> Płyta jest zabrudzona. 	<ul style="list-style-type: none"> Wyczyść płytę.
	<ul style="list-style-type: none"> Ustawiony jest poziom oceny. 	<ul style="list-style-type: none"> Wyłącz funkcję oceny lub zmień jej poziom.
Pilot zdalnego sterowania nie działa prawidłowo.	<ul style="list-style-type: none"> Pilot zdalnego sterowania nie jest nakierowany na czujnik w odtwarzaczu DVD. 	<ul style="list-style-type: none"> Skieruj pilota zdalnego sterowania na czujnik odtwarzacza DVD.
	<ul style="list-style-type: none"> Pilot zdalnego sterowania znajduje się za daleko od odtwarzacza DVD. 	<ul style="list-style-type: none"> Używaj pilota zdalnego sterowania w pobliżu odtwarzacza DVD.
	<ul style="list-style-type: none"> Na drodze pomiędzy pilotem zdalnego sterowania a odtwarzaczem DVD znajduje się jakaś przeszkoda. 	<ul style="list-style-type: none"> Usuń przeszkodę.
	<ul style="list-style-type: none"> Baterie w pilocie zdalnego sterowania są wyczerpane. 	<ul style="list-style-type: none"> Wymień baterie na nowe.

Informacje dodatkowe

Rozdział ten zawiera ważne informacje, które pomogą Ci ustawić Twój odtwarzacz DVD.

Kody języków

Przy pomocy tej listy wprowadź pożądany przez Ciebie język obsługi dla następujących ustawień początkowych: Dysk Audio, Napisy, Menu.

Język	Kod	Język	Kod	Język	Kod	Język	Kod
abchaski	6566	Fidzi	7074	lingala	7678	syngalezyjski	8373
afarski	6565	fiński	7073	litewski	7684	słowacki	8375
afrikaans	6570	francuski	7082	macedoński	7775	słoweński	8376
albański	8381	fryzyjski	7089	malgaski	7771	somalijski	8379
amharski	6577	galicyjski	7176	malajski	7783	hiszpański	6983
arabski	6582	gruziński	7565	malayalam	7776	sudański	8385
armieński	7289	niemiecki	6869	maltański	7784	suahili	8387
assamski	6583	grecki	6976	maoryski	7773	szwedzki	8386
ajmara	6588	grenlandzki	7576	marathi	7782	tagalog	8476
azerbajdżański	6590	guarani	7178	mołdawski	7779	tadżycki	8471
baszkirski	6665	gudżarati	7185	mongolski	7778	tamili	8465
baskijski	6985	hausa	7265	nauru	7865	tatrski	8484
bengalski	6678	hebrajski	7387	nepalski	7869	telugu	8469
bhutański	6890	hindi	7273	norweski	7879	tajski	8472
biharski	6672	węgierski	7285	oriya	7982	tybetański	6679
bretoński	6682	islandzki	7383	pendżabski	8065	tigrinia	8473
bułgarski	6671	indonezyjski	7378	pasztu	8083	tonga	8479
burmański	7789	interlingua	7365	perski	7065	turecki	8482
białoruski	6669	irlandzki	7165	polski	8076	turkmeński	8475
kambodżański	7577	włoski	7384	portugalski	8084	twi	8487
kataloński	6765	japoński	7465	keczua	8185	ukraiński	8575
chiński	9072	jawajski	7487	retoromański	8277	urdu	8582
korsykański	6779	kanadyjski	7578	rumuński	8279	uzbecki	8590
chorwacki	7282	kaszmirski	7583	rosyjski	8285	wietnamski	8673
czeski	6783	kazachski	7575	samoński	8377	volapük	8679
duński	6865	kirgiski	7589	sanskryt	8365	walijski	6789
niderlandzki	7876	koreański	7579	szkocko-galijski	7168	wolof	8779
angielski	6978	kurdyjski	7585	serbski	8382	xhosa	8872
esperanto	6979	laotański	7679	serbo-chorwacki	8372	jidisz	7473
estoński	6984	łacina	7665	szona	8378	juruba	8979
farski (z Wysp Owczych)	7079	lotewski	7686	sindhi	8368	zuluski	9085

Kody kraju

Użyj tej listy aby wprowadzić kod Twojego kraju.

Kraj	Kod	Kraj	Kod	Kraj	Kod	Kraj	Kod
Afganistan	AF	Gwinea Równikowa	GQ	Macedonia	MK	W-y Saint Vincent i Grenadyny	VC
Albania	AL	Erytrea	ER	Madagaskar	MG	Samoa	WS
Algieria	DZ	Estonia	EE	Malawi	MW	San Marino	SM
Samoa Amerykańskie	AS	Etiopia	ET	Malezja	MY	Arabia Saudyjska	SA
Andora	AD	Falklandy (Malwiny)	FK	Malediwy	MV	Senegal	SN
Angola	AO	W-y Owcze	FO	Mali	ML	Seszele	SC
Anguilla	AI	Fidżi	FJ	Malta	MT	Sierra Leone	SL
Antarktyka	AQ	Finlandia	FI	W-y Marshalla	MH	Singapur	SG
Antigua i Barbuda	AG	dawna Czechosłowacja	CS	Martynika (francuska)	MQ	Słowacja	SK
Argentyna	AR	dawny Związek Radziecki	SU	Mauretania	MR	Słowenia	SI
Armenia	AM	Francja	FR	Mauritius	MU	W-y Salomona	SB
Aruba	AW	Francja (terytorium europejskie)	FX	Mayotte	YT	Somalia	SO
Australia	AU	Gujana Francuska	GF	Meksyk	MX	Republika Południowej Afryki	ZA
Austria	AT	Francuskie Terytoria Południowego Pacyfiku	TF	Mikronezja	FM	Korea Południowa	KR
Azerbejdżan	AZ	Gabon	GA	Mołdawia	MD	Hiszpania	ES
W-y Bahama	BS	Gabon	GA	Monako	MC	Sri Lanka	LK
Bahrajn	BH	Gambia	GM	Mongolia	MN	Sudan	SD
Bangladesz	BD	Gruzja	GE	Montserrat	MS	Surinam	SR
Barbados	BB	Niemcy	DE	Maroko	MA	W-y Svalbard i Jan Mayen	SJ
Białoruś	BY	Ghana	GH	Mozambik	MZ	Suazi	SZ
Belgia	BE	Gibraltar	GI	Myanmar	MM	Szwecja	SE
Belize	BZ	Wielka Brytania	GB	Namibia	NA	Szwajcaria	CH
Benin	BJ	Grecja	GR	Nauru	NR	Syria	SY
Bermudy	BM	Grenlandia	GL	Nepal	NP	Tadżykistan	TJ
Bhutan	BT	Grenada	GD	Holandia	NL	Tawan	TW
Boliwia	BO	Gwadelupa (francuska)	GP	Antyle Holenderskie	AN	Tanzania	TZ
Bośnia i Hercegowina	BA	Guam (USA)	GU	Nowa Kaledonia (francuska)	NC	Tajlandia	TH
Botswana	BW	Gwatemala	GT	Nowa Zelandia	NZ	Togo	TG
W-a Bouweta	BV	Gwinea	GN	Nikaragua	NI	Tokelau	TK
Brazylia	BR	Gwinea Bissau	GW	Niger	NE	W-y Tonga	TO
Brytyjskie Terytorium Oceanu Indyjskiego	IO	Gujana	GY	Nigeria	NG	Trynidad i Tobago	TT
Brunei Darussalam	BN	Haiti	HT	Niue	NU	Tunezja	TN
Bułgaria	BG	W-y Herald i McDonald	HM	W-y Norfolk	NF	Turcja	TR
Burkina Faso	BF	Honduras	HN	Korea Północna	KP	Turkmenia	TM
Burundi	BI	Hongkong	HK	Mariany Północne	MP	W-y Turks i Caicos	TC
Kambodża	KH	Węgry	HU	Norwegia	NO	Tuvalu	TV
Kamerun	CM	Islandia	IS	Oman	OM	Uganda	UG
Kanada	CA	Indie	IN	Pakistan	PK	Ukraina	UA
Republika Zielonego Przylądka	CV	Indonezja	ID	Palau	PW	Zjednoczone Emiraty Arabskie	AE
Kajmany	KY	Iran	IR	Panama	PA	Wielka Brytania	UK
Republika Środkowoafrykańska	CF	Irak	IQ	Papua - Nowa Gwinea	PG	Stany Zjednoczone (USA)	US
Czad	TD	Irlandia	IE	Papua - Nowa Gwinea	PG	Urugwaj	UY
Chile	CL	Izrael	IL	Paragwaj	PY	Amerykańskie W-y Powiernicze	UM
Chiny	CN	Włochy	IT	Peru	PE	Uzbekistan	UZ
W-a Bożego Narodzenia	CX	Wybrzeże Kości Słoniowej	CI	Filipiny	PH	Vanuatu	VU
W-y Kokosowe (Keeling)	CC	Jamajka	JM	W-y Pitcairn	PN	Państwo Watykańskie	VA
Kolumbia	CO	Japonia	JP	Polska	PL	Wenezuela	VE
Komory	KM	Jordania	JO	Polinezja (francuska)	PF	Wietnam	VN
Kongo	CG	Kazachstan	KZ	Portugalia	PT	Brytyjskie W-y Dziewicze	VG
W-y Cooka	CK	Kenia	KE	Portoryko	PR	Amerykańskie W-y Dziewicze	VI
Kostaryka	CR	Kiribati	KI	Katar	QA	W-y Wallis i Futuna	WF
Chorwacja	HR	Kuwejt	KW	Reunion (francuski)	RE	Sahara Zachodnia	EH
Kuba	CU	Kirgistan	KG	Rumunia	RO	Jemen	YE
Cypr	CY	Laos	LA	Federacja Rosyjska	RU	Jugostawia	YU
Republika Czeska	CZ	Łotwa	LV	Rwanda	RW	Zair	ZR
Dania	DK	Liban	LB	W-y Pd. Georgia i Pd. Sandwich	GS	Zambia	ZM
Dżibuti	DJ	Lesotho	LS	W-a Sw. Heleny	SH	Zimbabwe	ZW
Dominika	DM	Liberia	LR	W-y Saint Kitts i Nevis	KN		
Republika Dominikany	DO	Libia	LY	Saint Lucia	LC		
Timor Wschodni	TP	Liechtenstein	LI	W-y Saint Pierre i Miquelon	PM		
Ekwador	EC	Litwa	LT	W-y Sw. Tomasza i Książęca	ST		
Egipt	EG	Luksemburg	LU				
Salwador	SV	Makau	MO				

Dane techniczne

Informacje ogólne

Wymagane zasilanie	Prąd przemienny 110-240 V , 50/60 Hz
Pobór mocy	14W
Wymiary (przybliżone)	430 x 60 x 242 mm (16,9 x 2,4 x 9,5 cali) (Szer. x Wys. x Głęb.)
Waga (przybliżona)	2,4 kg (5,3 funtów)
Temperatura użytkowania	5 °C do 35 °C (41 °F do 95 °F)
Wilgotność użytkowania	5 % do 90 %

System

Laser	Laser półprzewodnikowy
System sygnału	PAL / NTSC
Odpowiedź częstotliwościowa	DVD (PCM 96 kHz): 8 Hz do 44 kHz DVD (PCM 48 kHz): 8 Hz do 22 kHz CD: 8 Hz do 20 kHz
Współczynnik sygnału do szumu	Powyżej 100 dB (Tylko połączenia WYJŚĆ ANALOGOWYCH)
Zniekształcenie harmoniczne	Poniżej 0,008%
Zakres dynamiki	Powyżej 90 dB (DVD/CD)

Wyjścia

WYJŚCIE WIDEO	1,0 V (p-p), 75 Ω , synchronizacja ujemna, gniazdo RCA x 1 / SCART (TO TV)
Wyjście audio format cyfrowy (koncentryczne)	0,5 V (p-p), 75 Ω , gniazdo RCA x 1
Wyjście audio format analogowy	2,0 Vrms (1 kHz, 0 dB), 600 Ω , gniazdo RCA (L, R) x 1 / SCART (TO TV)

Wyposażenie

Pilot zdalnego sterowania	1
Baterie	2



Uwaga: Konstrukcja i dane techniczne mogą ulec zmianom bez uprzedzenia.

Wyprodukowano na licencji Dolby Laboratories. Symbole "Dolby", "Pro Logic", i podwójne D są znakami towarowymi należącymi do Dolby Laboratories.

DTS i DTS Digital Out są znakami towarowymi należącymi do Digital Theater Systems, Inc.



P/NO : 3834RD0025V