

# Aire Acondicionado (Modelo de una sola sección montado a la pared) **Manual del usuario**

Antes de utilizar el aparato de aire acondicionado, lea este manual con detenimiento y guárdelo para otras consultas en el futuro.

ESPAÑOL

**Antes de proceder a la instalación, esta unidad de aire acondicionado debe ser aprobada por la compañía suministradora de electricidad (Norma EN-61000-2, EN-61000-3).**

# TABLE OF CONTENTS

Precauciones de Seguridad.....3

Antes de la Operación .....8

Instruccione .....9

Seguridad eléctrica .....10

Instrucciones de operación.....12

Mantenimiento y servicio ....26



## PARA SUS ARCHIVOS

Escriba aquí el modelo y número de serie:

**Modelo n°:** \_\_\_\_\_

**Serie n°:** \_\_\_\_\_

Puede encontrar estos datos en la etiqueta situada en el lateral de cada unidad.

**Nombre del distribuidor:** \_\_\_\_\_

**Fecha de compra:** \_\_\_\_\_

■ Adjunte su recibo a esta página con la grapadora para el momento que lo necesite para probar la fecha de su adquisición o para la validación de la garantía.



## LEA ESTE MANUAL

En su interior encontrará muchos consejos útiles sobre la utilización y mantenimiento de su acondicionador de aire. Unos pocos cuidados por su parte le pueden ahorrar mucho tiempo y dinero durante la vida de su acondicionador de aire.

En la tabla de consejos para la solución rápida de problemas encontrará muchas respuestas a los problemas más habituales. Si revisa primero nuestra **Tabla de Consejos** para la solución rápida de problemas, tal vez no necesite llamar nunca al servicio técnico.



## PRECAUCIÓN

- Póngase en contacto con un técnico del servicio autorizado para realizar la reparación y mantenimiento de esta unidad.
- Póngase en contacto con un instalador para realizar la instalación de esta unidad.
- Cuando se va a cambiar el cable eléctrico, el trabajo de reemplazamiento debe ser realizado únicamente por personal autorizado, utilizando las piezas de cambio genuinas únicamente.
- El trabajo de reemplazamiento debe ser realizado de acuerdo con el Código Eléctrico Nacional únicamente por personal autorizado.



# Precauciones de Seguridad

Para evitar lesiones al usuario o a otras personas y daños materiales, se deben respetar las siguientes instrucciones.

- Un uso incorrecto por ignorar las instrucciones provocará lesiones o daños. La gravedad de los posibles daños se clasifica mediante las siguientes indicaciones.

**⚠ ADVERTENCIA**

Este símbolo señala la posibilidad de provocar lesiones graves o muerte.

**⚠ ATENCIÓN**

Este símbolo indica sólo la posibilidad de lesiones o daños materiales.

- Los apartados que deben respetarse siempre se clasifican mediante los siguientes símbolos.



No haga nunca esto



Haga esto siempre

**⚠ ADVERTENCIA**

## ■ Instalación

**Realice siempre una toma a tierra**

- De lo contrario podría provocar descargas eléctricas.

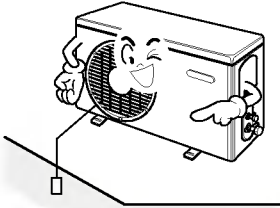

**No use un cable de alimentación, enchufe o toma suelta que estén dañados.**

- De lo contrario podría provocar un incendio o descarga eléctrica.

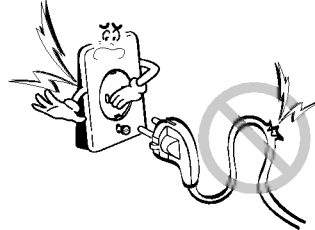

**Para la instalación del producto, póngase en contacto siempre con el centro de servicio o con una agencia de instalación profesional.**

- De lo contrario podría provocar un incendio, descarga eléctrica, explosión o lesiones.

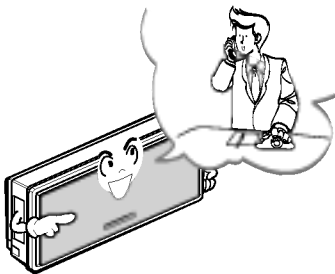

**Acople la cubierta de la parte eléctrica con seguridad a la unidad interior y el panel de servicio a la unidad externa.**

- Si la cubierta de la parte eléctrica de la unidad interior y el panel de servicio de la unidad exterior no están bien acoplados, podría provocar un incendio o descarga eléctrica debido a la acumulación de polvo, agua, etc.

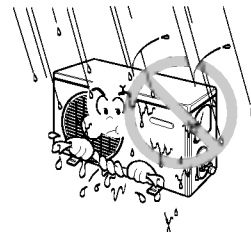

**Instale siempre un detector de escapes de aire y un conmutador.**

- No instalarlo puede provocar incendios o descargas eléctricas.

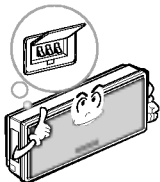

**No guarde ni use gases inflamables o combustibles cerca del aparato de aire acondicionado.**

- De lo contrario, puede provocar incendios o el fallo del producto.

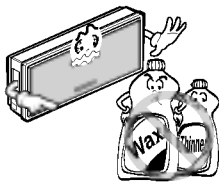

**Asegúrese de que no hay ningún marco de instalación de la unidad exterior dañado debido a un uso prolongado.**

- Puede ocasionar lesiones o accidentes.

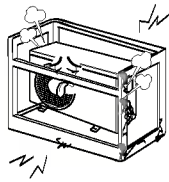

**No desmonte ni repare el producto aleatoriamente.**

- Podría provocar un incendio o descarga eléctrica.



**No instale el producto en un lugar en el que exista la posibilidad de caerse.**

- De lo contrario, puede ocasionar lesiones.

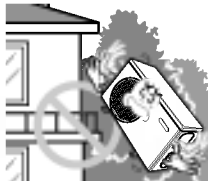

**Tenga cuidado al desembalar e instalar.**

- Los bordes puntiagudos pueden provocar lesiones.

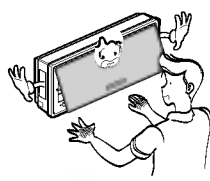

## ■ Operación

**No comparta la toma con otros electrodomésticos.**

- Puede provocar una descarga eléctrica o incendio debido a la generación de calor.

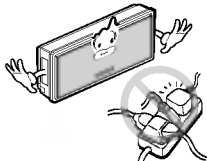

**No use un cable de alimentación dañado.**

- Puede provocar un incendio o descarga eléctrica.

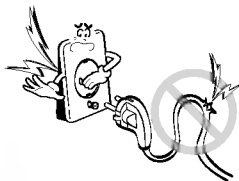

**No modifique ni extienda el cable de alimentación aleatoriamente.**

- Podría provocar un incendio o descarga eléctrica.

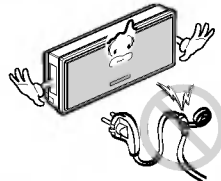

**Tenga cuidado de no estirar el cable de alimentación con el aparato en funcionamiento.**

- De lo contrario, puede provocar un incendio o descarga eléctrica.

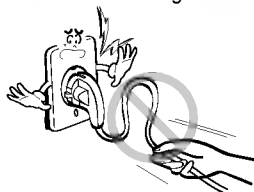

**Desenchufe la unidad si oye un sonido extraño, o si observa humo u olores salir del aparato.**

- Puede provocar una descarga eléctrica o incendio.

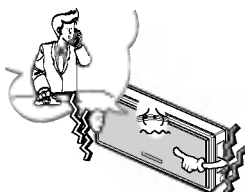

**Mantenga alejadas las llamas.**

- De lo contrario puede provocar un incendio.

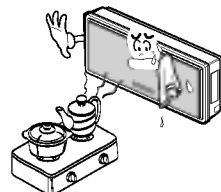

**Saque el enchufe en caso de necesidad, sosteniendo la cabeza del enchufe y no lo toque con las manos mojadas.**

- De lo contrario, podría provocar un incendio o descarga eléctrica.

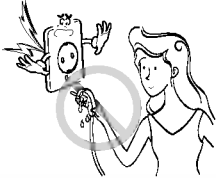

**No use un cable de alimentación cerca de herramientas de calefacción.**

- De lo contrario, podría provocar un incendio o descarga eléctrica.

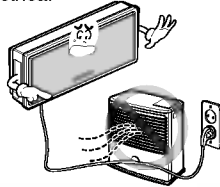

**No abra la entrada de succión de la unidad de entrada / salida mientras está en funcionamiento.**

- De lo contrario, pueden ocurrir descargas eléctricas y fallos.

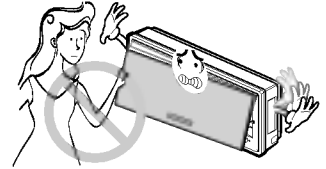

**No permita que entre agua en la parte eléctrica.**

- De lo contrario, puede provocar fallos en el producto o descargas eléctricas.

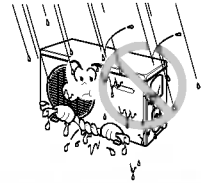

**Sostenga el enchufe por su cabeza al sacarlo.**

- Podría ocasionar una descarga eléctrica y daños.

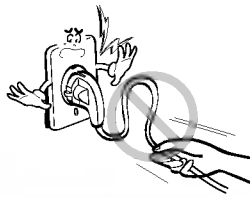

**No toque las partes metálicas del aparato al sacar el filtro del aire.**

- Son puntiagudas y pueden provocar lesiones.

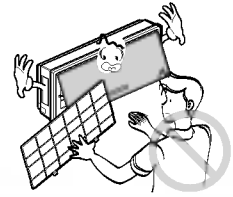

**Ventile bien la sala al usar este aparato con una estufa, etc.**

- Podría ocurrir un falta de oxígeno.

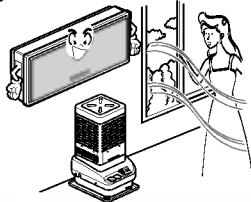

**Al limpiar la unidad, cerciórese en primer lugar de que la alimentación y el interruptor diferencial están apagados.**

- De lo contrario, pueden ocurrir descargas eléctricas.

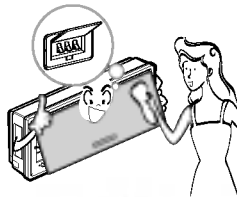

**Apague el interruptor de alimentación principal cuando no vaya a utilizar el aparato durante mucho tiempo.**

- De lo contrario, puede provocar fallos en el producto o un incendio.

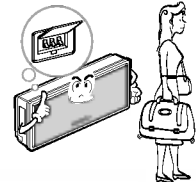

**No se suba a la unidad de entrada / salida ni coloque objetos sobre la misma.**

- Puede lesionarse al caerse del aparato o al caerse los objetos que haya colocado.



**No coloque objetos pesados sobre el cable de alimentación.**

- De lo contrario, podría provocar un incendio o descarga eléctrica.

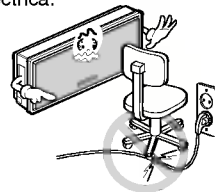

Si se sumerge el producto en agua, póngase en contacto con el centro de servicio.

- De lo contrario, podría provocar un incendio o descarga eléctrica.

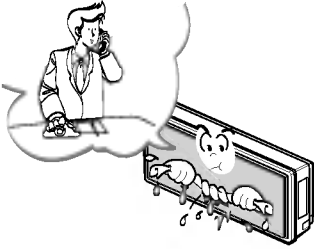

Tenga cuidado de que los niños no pisen la unidad exterior.

- De lo contrario, los niños podrían lesionarse seriamente al caerse.

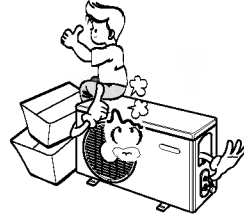

**PERICOLO**

■ **Instalación**

Instale la manguera de drenaje para asegurarse de que el drenaje puede realizarse con total seguridad.

- De lo contrario podrían ocurrir escapes de agua.

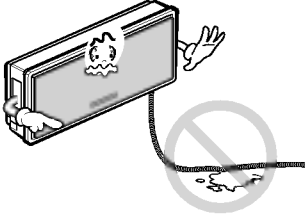

Instale el producto de modo que el ruido o el aire caliente producido por la unidad externa no moleste a los vecinos.

- De lo contrario puede dar lugar a disputas vecinales.

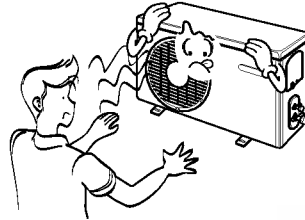

Inspeccione siempre las fugas de gas después de la instalación y reparación del aparato.

- De lo contrario, puede provocar fallos en el producto.

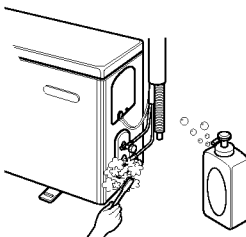

Mantenga nivelado el aparato al instalarlo.

- De lo contrario se podría causar vibraciones o escapes de agua.

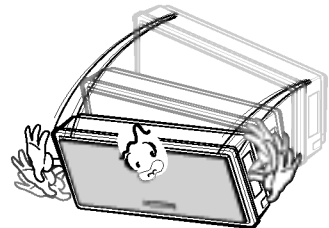

## Operación

**Evite un enfriamiento excesivo y ventile en ocasiones.**

- De lo contrario, podría dañar su salud.

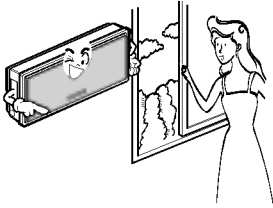

**Utilice un paño suave para limpiar. No utilice cera, disolventes o detergentes fuertes.**

- La apariencia del aire acondicionado puede deteriorar, cambiar el color o desarrollar flujos en las superficies.

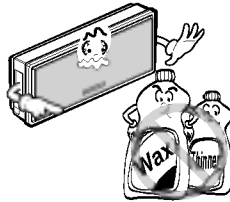

**Cuando haya un escape de gas, abra la ventana para ventilar antes de poner en marcha la unidad.**

- De lo contrario, pueden ocurrir explosiones e incendios.

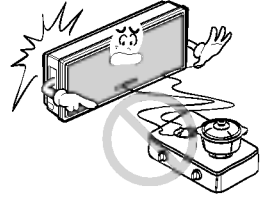

**No use el aparato para propósitos especiales como preservar animales, verduras, máquinas de precisión o artículos.**

- De lo contrario, pueden dañar su propiedad.

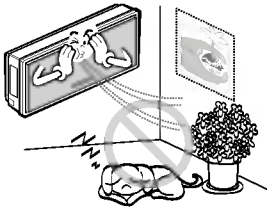

**No coloque obstáculos alrededor de la entrada o salida del flujo.**

- De lo contrario, puede provocar fallos en el producto o un accidente.

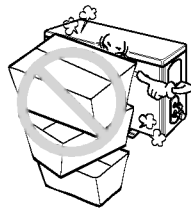

**Inserte siempre el filtro con seguridad. Límpielo cada dos semanas.**

- El funcionamiento sin filtro puede provocar fallos.

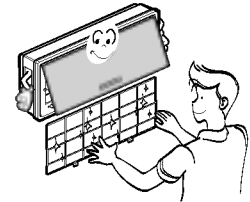

**No introduzca la mano ni barras en la entrada o salida del aire durante el funcionamiento del aparato.**

- De lo contrario, podrían ocurrir lesiones personales.

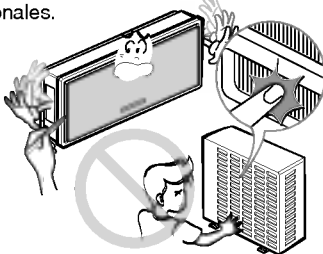

**No beba el agua que sale del interior del aparato de aire acondicionado.**

- De lo contrario, puede sufrir dolores estomacales.

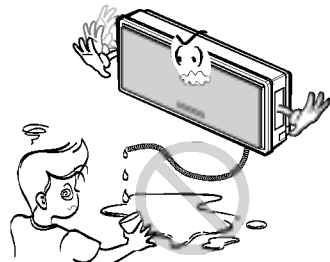

## Antes de la Operación

### Preparar para el funcionamiento

1. Contactar un especialista para la instalación.
2. Coloque el enchufe correctamente.
3. Utilice un circuito dedicado.
4. No use un cable de extensión.
5. No arranque/detenga el funcionamiento enchufando/desenchufando el cable de corriente eléctrica.
6. Si el cable/toma está dañado, cámbielo con una pieza de recambio autorizado únicamente

### Uso

1. Estar expuesto al flujo directo de aire por un período largo de tiempo puede constituir un riesgo para su salud. No exponga a las personas, mascotas o plantas al flujo directo por períodos largos de tiempo.
2. Debido a la posibilidad de falta de oxígeno, ventile la habitación cuando se use al mismo tiempo que estufas u otros dispositivos de calefacción.
3. No use este acondicionador de aire para propósitos determinados no especificados (por ej.: preservar dispositivos de precisión, alimentos, cachorros, plantas y objetos de arte). Tales usos puede dañar los elementos.

### Limpieza y mantenimiento

1. No toque las partes de metal de la unidad cuando quite el filtro. Puede lastimarse cuando manipule bordes filosos de metal.
2. No use agua para limpiar adentro del acondicionador. La exposición al agua puede destruir la aislación y esto a su vez provocar una descarga eléctrica.
3. Cuando limpie la unidad, asegúrese que la corriente y el interruptor estén desconectados. El ventilador gira a muy alta velocidad cuando está funcionando. Existe la posibilidad de lesionarse si la energía se conecta accidentalmente cuando esté limpiando las piezas internas de la unidad.

### Servicio

Para reparación y mantenimiento, contacte a su proveedor de servicio.



# Instruccion

## Símbolos Utilizados en Este Manual



Este símbolo lo advierte de un peligro de accidente por corriente eléctrica.



Este símbolo lo advierte de un peligro que pueda causar un daño del ventilador.

**NOTICE**

Este símbolo significa condiciones especiales.

## Características



**ADVERTENCIA:** Este aparato debería instalarse de acuerdo con las normas nacionales de cableado. Esta guía sirve también para ayudar a explicar las características del producto.

### Interior

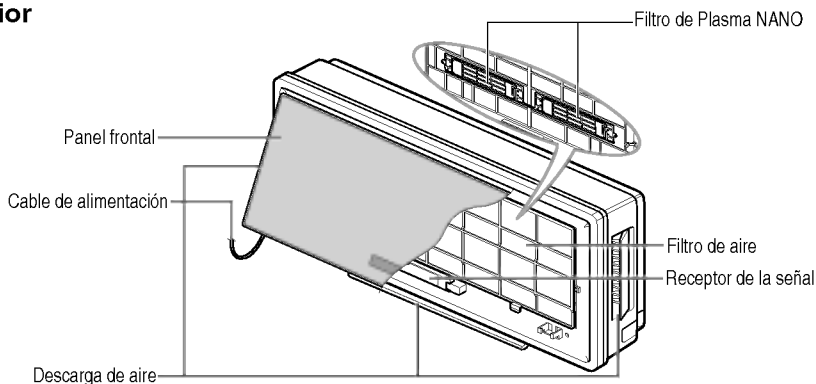

### Exterior

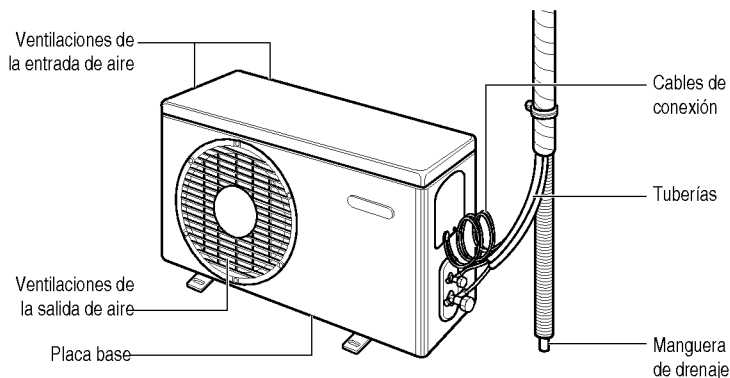

## Seguridad eléctrica



**ADVERTENCIA:** Este aparato debe tener una toma a tierra correcta.

Para reducir al mínimo el riesgo de descarga eléctrica, debería enchufarlo siempre a una toma con toma a tierra.

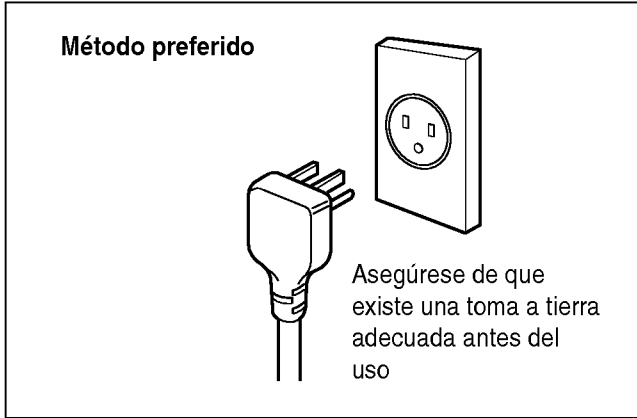

**ADVERTENCIA:** No corte ni elimine la clavija de toma a tierra del enchufe.



**ADVERTENCIA:** Acoplar el terminal de toma a tierra del adaptador a la cubierta del receptáculo de la pared no realiza una toma a tierra del aparato excepto si el tornillo de la cubierta es metálico y no está aislado, y el receptáculo de la pared tiene toma a tierra a través del cableado de la casa.



**ADVERTENCIA:** Si tiene alguna duda sobre la correcta realización de la toma a tierra del aparato de aire acondicionado, solicite a un técnico cualificado que compruebe el receptáculo de la pared y el circuito.

## Uso temporal de un adaptador

Desalentamos firmemente el uso de un adaptador debido a los posibles riesgos que plantea para la seguridad. Para conexiones temporales, use únicamente un adaptador que siga la norma UL, disponible en la mayoría de los comercios. Asegúrese de que la carga más fuerte del adaptador está alineada con el punto más grande del receptáculo para garantizar una buena conexión de la polaridad.

Para desconectar el cable de alimentación del adaptador, use una mano en cada uno para evitar dañar el terminal de la toma a tierra.

Evite desconectar frecuentemente el cable de alimentación ya que ello puede causar finalmente un daño al terminal de toma a tierra.

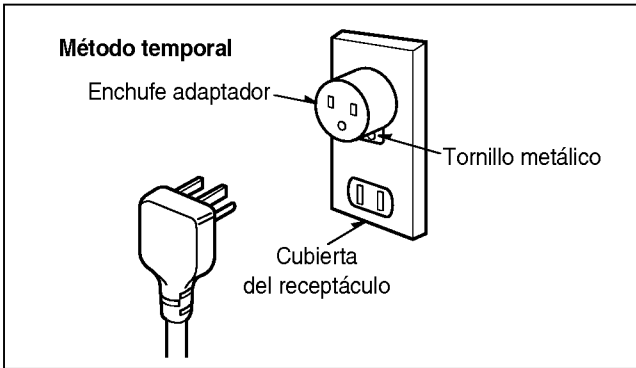

**ADVERTENCIA:** No utilice nunca el aparato con un adaptador roto.

## Uso temporal de un cable de extensión

Desalentamos firmemente el uso de un cable de extensión debido a los posibles riesgos que plantea para la seguridad. Para situaciones temporales, use sólo cables de extensión con certificación CSA y UL de tres filamentos con un rango nominal de 15 A y 125V.

# Instrucciones de operación

## Control remoto (mando a distancia)

1. Retire la cubierta de las pilas tirando de esta según la dirección de la flecha.
2. Introduzca las pilas nuevas asegurándose de que los polo (+) y (-) de las mismas se colocan correctamente.
3. Vuelva a colocar la cubierta y deslícela a su posición inicial.

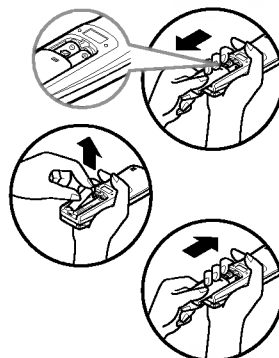

**NOTICE** Utilice pilas 2AAA (1,5 voltios). No use pilas recargables.

## Almacenamiento y consejos para el uso del control remoto

- El mando a distancia puede colocarse en la pared.
- Para poner en funcionamiento el aire acondicionado dirija el control remoto hacia el receptor de la señal.

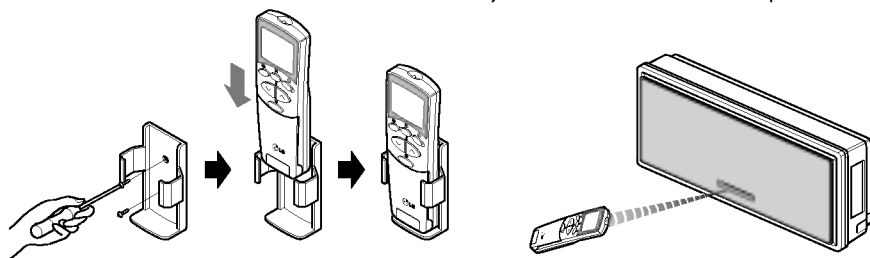

## REMOTE CONTROL (CONTROL REMOTO):

Si no desea utilizar el funcionamiento en reinicio automático.

### Luces de indicación de funcionamiento

- Ⓛ Encendido/Apagado : Luces encendidas durante el funcionamiento del sistema.
- ★ Modo de dormir : Luces encendidas durante el funcionamiento del modo de dormir automático.
- 🕒 Temporizador : Luces encendidas durante el funcionamiento del temporizador.
- ❄️ Modo de descongelación : Luces encendidas durante el modo de descongelación o en funcionamiento con inicio en calor (sólo modelos de bomba de calor).
- 🌀 Exterior : **FUNCIONAMIENTO DE LA UNIDAD EXTERIOR:** Luces encendidas durante el funcionamiento de la unidad exterior (sólo modelos de enfriamiento).
- 🌙 Plasma : La función ilustra su modo dinámico utilizando un sistema de iluminación múltiple.

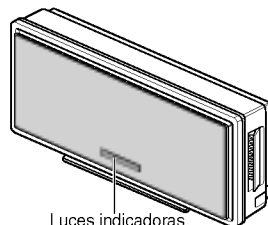

Luces indicadoras de funcionamiento

## Operación de control remoto (mando a distancia)

El mando a distancia transmite la señal al sistema.

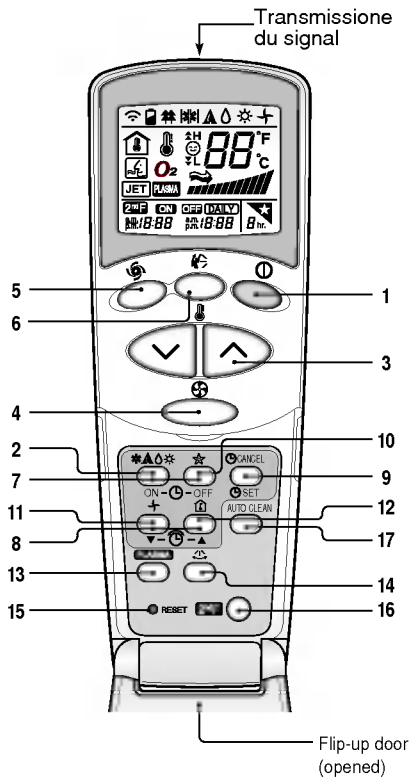

### 1. BOTÓN DE ENCENDIDO/APAGADO

El aparato se pone en marcha cuando se presiona este botón y se detiene cuando se vuelve a presionar el mismo botón.

### 2. BOTÓN DE SELECCIÓN DEL MODO DE FUNCIONAMIENTO

Utilízelo para seleccionar el modo de funcionamiento.

### 3. BOTONES DE SELECCIÓN DE LA TEMPERATURA DE LA HABITACIÓN

Se utilizan para seleccionar la temperatura de la habitación.

### 4. SELECTOR DE LA VELOCIDAD DE VENTILADOR INTERIOR

Se utiliza para seleccionar la velocidad del ventilador en cuatro fases - baja, media, alta o CAOS.

### 5. FRÍO EN CHORRO

Se utiliza para iniciar o detener el enfriamiento rápido. (El enfriamiento rápido funciona con velocidad de ventilador muy alta en el modo de enfriamiento.)

### 6. BOTÓN OSCILANTE DE CAOS

Se utiliza para iniciar y detener el movimiento de la rejilla y para fijar la dirección del flujo de aire arriba/abajo deseada.

### 7. BOTONES DE ENCENDIDO/APAGADO DEL TEMPORIZADOR

Se utilizan para seleccionar el momento de inicio y finalización del funcionamiento. (Ver página 23)

### 8. BOTONES DE PROGRAMACIÓN DE LAS HORAS DE ARRANQUE/PARO

Se utiliza para ajustar la hora. (Ver página 23)

### 9. BOTONES DE SELECCIÓN/ANULACIÓN DE TEMPORIZADOR

Se utilizan para seleccionar el temporizador cuando se obtenga la hora deseada y para anular el funcionamiento del temporizador. (Ver página 23)

### 10. BOTÓN DE FUNCIONAMIENTO AUTOMÁTICO DEL MODO DE DORMIR

Se utiliza para seleccionar el funcionamiento en modo de dormir automático. (Ver página 23)

### 11. BOTÓN DE VENTILACIÓN

Utilízelo para hacer circular el aire sin refrigeración ni calentamiento. (hace que el ventilador interior se encienda o apague.) (Ver página 24)

### 12. BOTÓN DE COMPROBACIÓN DE LA TEMPERATURA DE LA HABITACIÓN

Utilízelo para comprobar la temperatura de la habitación.

### 13. PLASMA (OPCIONAL)

Se utiliza para iniciar o detener la función de purificación de plasma. (Ver página 21)

### 14. BOTÓN DE CONTROL DE DIRECCIÓN DEL FLUJO DE AIRE HORIZONTAL (NO EN TODOS LOS MODELOS)

Se usa para establecer la dirección deseada del flujo de aire horizontal. (Ver página 18).

### 15. BOTÓN DE REINICIO

Se utiliza antes de reajustar la hora o bien después de reemplazar las baterías.

### 16. EL BOTÓN 2º F

Se usa con prioridad para poder usar los modos impresos en azul en la parte inferior de los botones. (Ver página 22).

### 17. AUTO CLEAN (OPCIONAL)

Se usa para ajustar el modo Auto Clean (Limpieza automática)



ESPAÑOL

## Modos de funcionamiento

Funcionamiento para enfriamiento ❄️

Funcionamiento automático o Cambio automático ⚙️

Funcionamiento en deshumidificación saludable 💧

Funcionamiento para calentamiento 🔥

• Modo de enfriamiento (❄️), Modelo de bomba de calor (🔥)

## Funcionamiento para enfriamiento

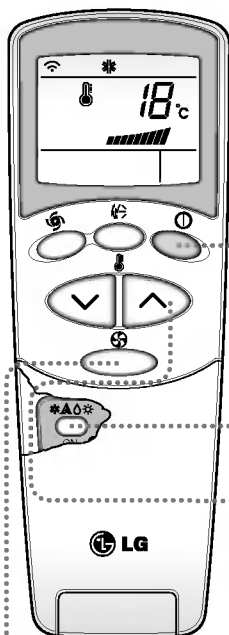

- 1** Presione el botón de encendido/apagado. La unidad responderá emitiendo un sonido.



- 2** Abra la tapa del mando a distancia. Para seleccionar el **Funcionamiento para enfriamiento**, accione el botón de selección del modo de funcionamiento. Cada vez que accione el botón, el modo de operación cambia siguiendo la dirección de la flecha.

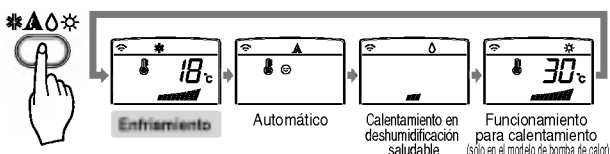

- 3** Cierre la puerta en el control remoto. Elija una temperatura inferior a la de la temperatura de la habitación. La temperatura puede seleccionarse en la franja de 18°C-30°C en incrementos de un grado.



- 4** Vuelva a seleccionar la velocidad del ventilador con la puerta del control remoto todavía cerrada. Puede seleccionar la velocidad del ventilador en cuatro fases - baja, media, alta o CHAOS. Cada vez que se presiona el botón se conmuta la velocidad del ventilador a la siguiente.



### **Viento natural mediante la lógica de CHAOS**

- Para tener una sensación más fresca que con otras velocidades de ventilador, presione el selector de velocidad de ventilador interior y seleccione el modo de CAOS. De esta forma, el aire sopla como si fuera una brisa natural y cambia de forma automática la velocidad del ventilador de acuerdo con la lógica de CAOS.

## Funcionamiento automático (Sólo modelo para frío)

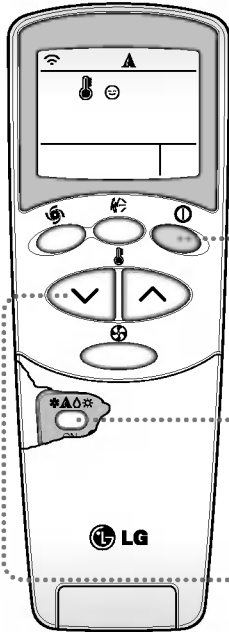

- 1** Presione el botón de encendido/apagado. La unidad responderá emitiendo un sonido.

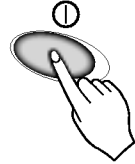

- 2** Abra la tapa del mando a distancia. Para seleccionar **Funcionamiento automático**, accione el botón de selección del modo de funcionamiento. Cada vez que accione el botón, el modo de operación cambia siguiendo la dirección de la flecha.

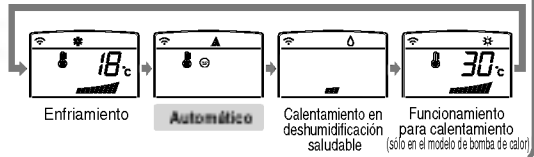

- 3** Tanto la temperatura como la velocidad del ventilador se fijan de forma automática mediante controles electrónicos de acuerdo con la temperatura real de la habitación. Si usted desea cambiar la temperatura seleccionada, cierre la puerta en el control remoto y presione los botones de selección de temperatura de la habitación. Según usted sienta más frío o más calor, deberá ir presionando el botón más o menos veces (hasta dos veces). En ese caso la temperatura seleccionada se cambiará automáticamente.

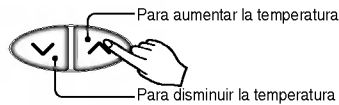

### **Durante el funcionamiento automático:**

- Usted no puede cambiar la velocidad del ventilador interior. Ya que esta ha quedado seleccionada en la función difusa "Fuzzy".
- Si el sistema no funciona como se desea, cambie a otro modo de forma manual. El sistema no saltará automáticamente del modo de enfriamiento al modo de calentamiento, ni del modo de calentamiento al de enfriamiento. Esto debe hacerse mediante un reinicio manual.
- Durante el funcionamiento automático, presionar el botón de encendido/apagado de dirección de flujo de aire hace que las rejillas horizontales se muevan hacia arriba y hacia abajo de forma automática. Si desea parar la auto-oscilación, pulse de nuevo el botón CHAOS de oscilación.

## Funcionamiento de cambio automático(modelo de bomba de calor)

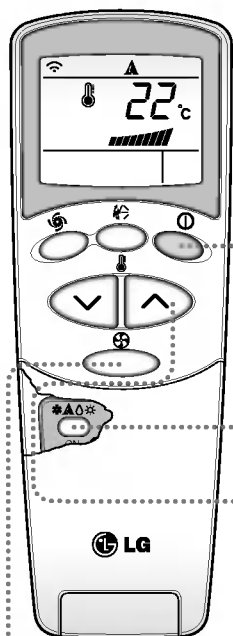

- 1** Pulse el botón Start/Stop (Iniciar/Parar). La unidad responderá con un pitido.



- 2** Abra la tapa del mando a distancia. Para seleccionar **Funcionamiento de cambio automático**, pulse el botón de selección de modo de funcionamiento (Operation Mode Selection). Cada vez que pulse el botón, el modo de funcionamiento cambiará en el sentido de la flecha.

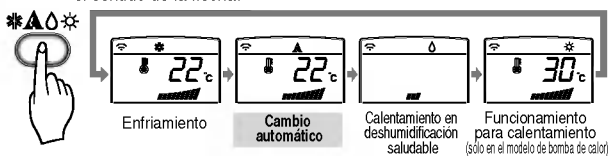

- 3** Cierre la tapa del mando a distancia. Ajuste la temperatura por debajo de la temperatura de la sala. La temperatura puede ajustarse en un rango de 18°C-30°C en incrementos de 1°C.



- 4** Ajuste de nuevo la velocidad del ventilador con la tapa del mando a distancia todavía cerrada. Podrá seleccionar la velocidad del ventilador en cuatro posiciones: bajo, medio, alto y CHAOS. Cada vez que pulse el botón cambiará el modo de velocidad del ventilador.



### **Durante el funcionamiento de cambio automático**

- El aire acondicionado cambia automáticamente el modo de funcionamiento para mantener la temperatura del interior. Cuando la temperatura de la sala varía más de  $\pm 2^{\circ}\text{C}$  en comparación con la temperatura de ajuste, el modo de funcionamiento de cambio automático mantendrá la temperatura dentro de un rango  $\pm 2^{\circ}\text{C}$  de la temperatura de ajuste.



## Funcionamiento en deshumidificación saludable (modo de enfriamiento)

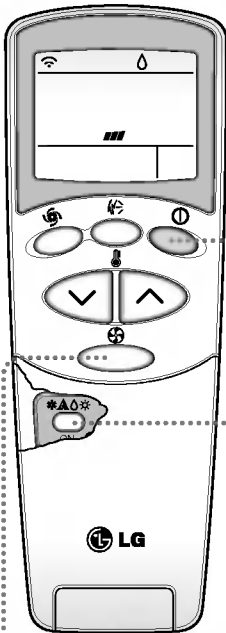

- 1** Presione el botón de encendido/apagado. La unidad responderá emitiendo un sonido.

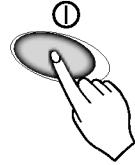

- 2** Abra la tapa del mando a distancia. Para seleccionar el **Funcionamiento en deshumidificación saludable** (modo de enfriamiento), accione el botón de selección del modo de funcionamiento. Cada vez que accione el botón, el modo de operación cambia siguiendo la dirección de la flecha.

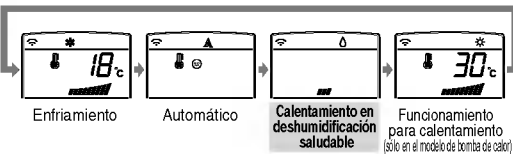

- 3** Vuelva a seleccionar la velocidad del ventilador con la puerta del control remoto todavía cerrada. Puede seleccionar la velocidad del ventilador en cuatro fases - baja, media, alta o CHAOS. Cada vez que se presiona el botón se conmuta la velocidad del ventilador a la siguiente.

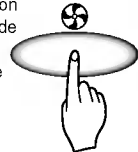

### **Viento natural mediante la lógica de CHAOS**

- Para tener una sensación más fresca que con otras velocidades de ventilador, presione el selector de velocidad de ventilador interior y seleccione el modo de CAOS. De esta forma, el aire sopla como si fuera una brisa natural y cambia de forma automática la velocidad del ventilador de acuerdo con la lógica de CAOS.

### **Durante el funcionamiento automático:**

- Usted no puede cambiar la velocidad del ventilador interior. Ya que esta ha quedado seleccionada en la función difusa "Fuzzy".
- Si el sistema no funciona como se desea, cambie a otro modo de forma manual. El sistema no saltará automáticamente del modo de enfriamiento al modo de calentamiento, ni del modo de calentamiento al de enfriamiento. Esto debe hacerse mediante un reinicio manual.
- Durante le funcionamiento automático, presionar el botón de encendido/apagado de dirección de flujo de aire hace que las rejillas horizontales se muevan hacia arriba y hacia abajo de forma automática. Si desea detener el movimiento automático, vuelva a presionar el botón de encendido/apagado de dirección de flujo de aire.

## Funcionamiento para calentamiento (modelo de bomba de calor)

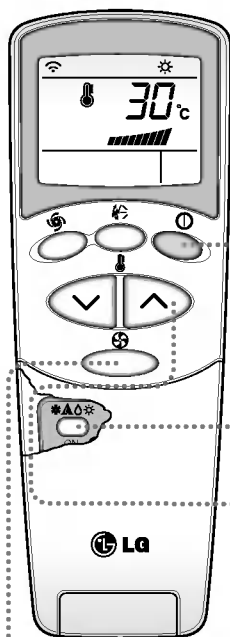

- 1** Presione el botón de encendido/apagado. La unidad responderá emitiendo un sonido.



- 2** Abra la tapa del mando a distancia. Para seleccionar el **Funcionamiento para calentamiento** (modelo de bomba de calor), accione el botón de selección del modo de funcionamiento. Cada vez que accione el botón, el modo de operación cambia siguiendo la dirección de la flecha.

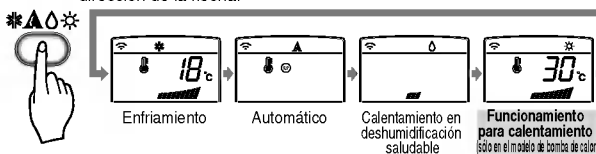

- 3** Cierre la puerta en el control remoto. Elija una temperatura inferior a la de la temperatura de la habitación. La temperatura puede seleccionarse en la franja de 16°C-30°C en incrementos de un grado.



- 4** Vuelva a seleccionar la velocidad del ventilador con la puerta del control remoto todavía cerrada. Puede seleccionar la velocidad del ventilador en cuatro fases - baja, media, alta o CHAOS. Cada vez que se presiona el botón se conmuta la velocidad del ventilador a la siguiente.

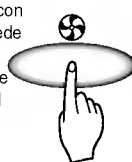

### **Viento natural mediante la lógica de CHAOS**

- Para tener una sensación más fresca que con otras velocidades de ventilador, presione el selector de velocidad de ventilador interior y seleccione el modo de CAOS. De esta forma, el aire sopla como si fuera una brisa natural y cambia de forma automática la velocidad del ventilador de acuerdo con la lógica de CAOS.

 **Funcionamiento en frío en chorro**

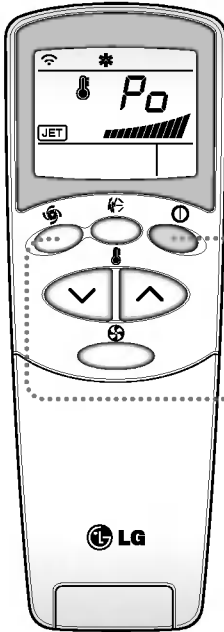

**1** Presione el botón de encendido/apagado. La unidad responderá emitiendo un sonido.



**2** Presione el botón de **frío en chorro** para poner en marcha el modo de enfriamiento rápido y la unidad funcionará en el modo de enfriamiento a una velocidad de ventilador muy elevada durante 30 minutos.



**3** Para anular el modo de **frío en chorro**, presione el botón de frío en chorro de nuevo o bien el botón de la velocidad del ventilador, o bien el botón de selección de temperatura de la habitación, y la unidad funcionará a alta velocidad del ventilador en el modo de enfriamiento.

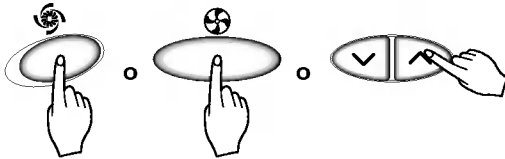

**NOTICE**

- ❑ Durante la función de frío en chorro en cualquier momento, el A/C empieza a enfriar el aire frío a una velocidad extremadamente elevada durante 30 minutos, fijando de este modo la temperatura de la habitación automáticamente a 18°C. Esto se usa especialmente para enfriar la temperatura de la habitación en el espacio de tiempo más corto posible en un verano caluroso. No obstante, en el modo de bomba de calor en el modo difuso "neuro fuzzy", la función de enfriamiento más potente no está disponible.
- ❑ Con el fin de regresar al modo de enfriamiento normal a partir del modo de FRÍO EN CHORRO, debe presionar o bien el botón de selección del modo de funcionamiento, o bien el botón de selección de temperatura o de volumen de flujo de aire, o bien el botón de enfriamiento potente de nuevo.

## Funcionamiento de la calefacción a chorro (Opcional)

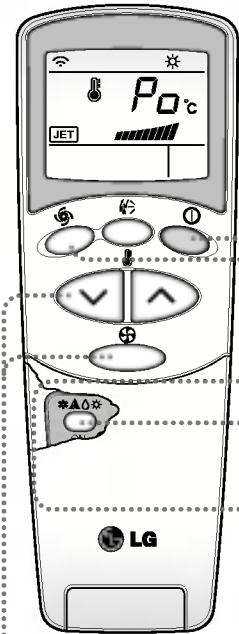

- 1** Pulse el botón Arranque/Parada. La unidad responderá con un pitido.

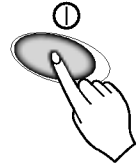

- 2** Abra la puerta del control remoto. Para seleccionar el funcionamiento de la calefacción.

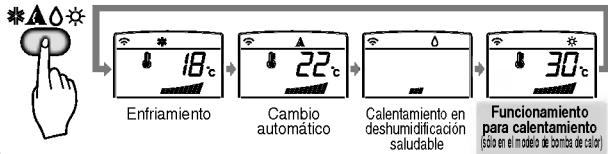

- 3** Pulse el botón de calefacción a chorro para accionar el modo de calefacción a velocidad y la unidad activará un ventilador de alta velocidad en el modo de calefacción durante 60 minutos.



- 4** Para cancelar el modo de calefacción a chorro, vuelva a pulsar el botón de calefacción a chorro, el botón del ventilador de velocidad o el botón de configuración de la temperatura ambiente y la unidad activará un ventilador de alta velocidad en el modo de calefacción.

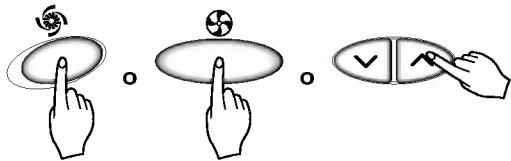

### NOTICE

- ❑ Durante la función de CALEFACCIÓN A CHORRO, en cualquier momento, el aire acondicionado empieza a producir un flujo de aire caliente a una velocidad extremadamente alta durante 60 minutos, llevando la temperatura ambiente a 30° C de forma automática. Se utiliza especialmente para aumentar la temperatura ambiente, de forma rápida, en el frío invierno. Sin embargo, la función de calefacción a chorro no se encuentra disponible en los modos de deshumidificación saludable ni de cambio de refrigeración.
- ❑ Para volver al modo de calefacción normal desde del modo de CALEFACCIÓN A CHORRO, simplemente, vuelva a pulsar el botón de selección del modo de funcionamiento, el de selección del volumen de flujo de aire, el de la configuración de la temperatura o el de CALEFACCIÓN A CHORRO.



## Operación de la purificación NANO PLASMA (Opcional)

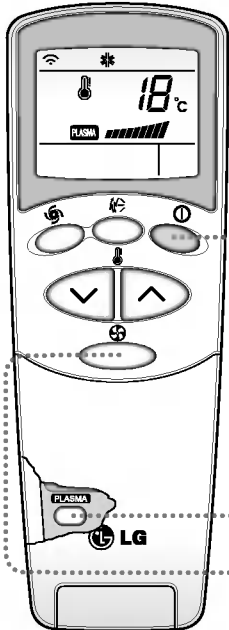

**1**

Pulse el botón Start/Stop.  
La unidad emitirá un pitido.

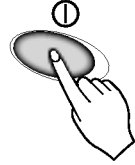

**2**

Abra la tapa del mando a distancia. Pulse el botón ON/OFF de purificación del aire con PLASMA. Comenzará a funcionar cuando se pulse el botón y se parará al pulsar el botón de nuevo.



**3**

Fije de nuevo la velocidad del ventilador con la puerta del mando a distancia cerrada. Puede seleccionar la velocidad del ventilador en cuatro niveles: bajo, medio, alto o CHAOS. Cada vez que se pulsa el botón, se modifica la velocidad del ventilador.



\* Operación de purificación de aire (PLASMA) con refrigeración, calor o cualquier otra operación.

### Sólo operación de purificación de aire de PLASMA

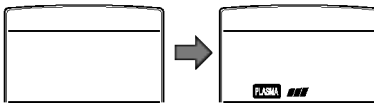

Si pulsa sólo el botón PLASMA, funciona sólo la purificación de aire de PLASMA.

La velocidad del ventilador es lenta. Se puede seleccionar la velocidad del ventilador en cuatro niveles: bajo, medio, alto o CHAOS.

Cada vez que se pulsa el botón (fan icon) se cambia el modo de velocidad del ventilador.

## 2<sup>nd</sup>F Operación 2<sup>a</sup> F

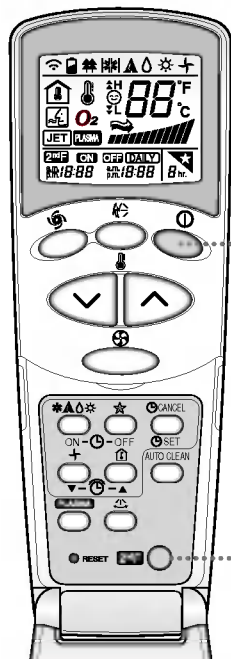

1

Presione el botón de encendido/apagado. La unidad responderá emitiendo un sonido.



2

Abra la portezuela del control remoto y pulse el botón 2<sup>nd</sup> Función para operar las funciones impresas en azul en la parte inferior de los botones. (Compruebe la indicación de la segunda función de la pantalla del control remoto.) Estos botones dirigen el ajuste del temporizador de la siguiente manera:

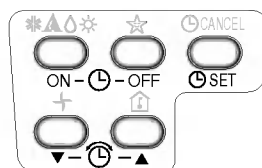

3

La segunda función será desactivada automáticamente en corto plazo o si vuelve a pulsar el botón.

**Para más detalles, consulte las Funciones descritas en la página siguiente.**

## Características adicionales

### ★ Modo de dormir

1. Presione el botón de modo de dormir automático para seleccionar la hora en que desea que la unidad se apague automáticamente



2. El temporizador se programa en incrementos de una hora presionando el botón de modo de dormir automático de 1 a 7 veces.

El modo de dormir está disponible de 1 a 7 veces. Para modificar el período de tiempo en saltos de 1 hora, presione el botón de modo de dormir al tiempo que apunta hacia el aire acondicionado.

3. Asegúrese de que se enciende el LED de modo de dormir automático.

Para anular el modo de dormir, presione el botón de modo de dormir automático varias veces hasta que desaparezca la estrella (★) de la pantalla de funcionamiento.

**NOTICE** El modo de dormir funcionará a velocidad de ventilador despacio (enfriamiento) o media (sólo en bomba de calor) para que pueda dormir tranquilamente.

### EN MODO DE ENFRIAMIENTO:

La temperatura subirá automáticamente 1°C durante los siguientes 30 minutos, y 2°C en 1 hora para que pueda dormir confortablemente.

### 🕒 Ajustar la hora

1. Sólo se puede ajustar la hora cuando se ha presionado el botón de reinicio. Si sólo ha reemplazado las pilas, debe presionarse el botón de reinicio para volver a ajustar la hora.

Presione el botón de inicio/parada.

2. Pulse el botón 2nd F y compruebe si el icono 2nd F está activado.



3. Presione los botones de ajuste de hora hasta que se fije la hora deseada.



4. Presione el botón de temporizador.



**NOTICE** Verifique el indicador de A.M. y P.M.

### 🕒 Inicio retardado / parada predeterminada

1. Asegúrese de que la hora en la pantalla del control remoto es correcta.

2. Pulse el botón 2<sup>nd</sup> F



3. Presione los botones de encendido/apagado del temporizador para encenderlo o pagarlo.



4. Presione los botones de ajuste de hora hasta que se visualice la hora correcta.



5. Para ajustar la hora seleccionada pulse el botón Timer SET (AJUSTE del Temporizador)



### Para cancelar la configuración del temporizador.

Compruebe si el icono 2<sup>nd</sup> F está desactivado.

Presione el botón de cancelación de temporizador mientras apunta con el control remoto hacia el receptor de señal. (Se apagarán las luces del temporizador en el aire acondicionado y en la pantalla).



**NOTICE** Seleccione uno de los cuatro siguientes tipos de funcionamiento.

con la unidad funcionando



Temporizador con retardo apagado



Temporizador con retardo encendido

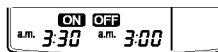

Temporizador con retardo apagado y encendido

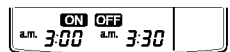

Temporizador con retardo encendido y apagado

## Control de la dirección del flujo de aire

El flujo de aire arriba / abajo y derecha / izquierda puede ajustarse utilizando el mando a distancia.

Pulse el botón de oscilación Chaos y las rejillas oscilarán.

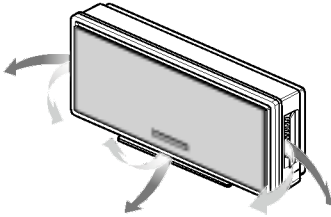

Pulse el botón de arranque / parada para arrancar la unidad.

Pulse nuevamente el botón y las rejillas se detendrán. Transcurridos 30 minutos, las rejillas regresarán automáticamente a la máxima posición de flujo de aire.

## Modo de circulación de aire

Hace que circule el aire de la habitación sin enfriar o calentar.

1. Presione el botón de encendido/apagado. La unidad responderá con un pitido.
2. Abra la puerta del control remoto. Presione al botón de circulación de aire. Cierre la puerta del control remoto. Ahora cada vez que presione el selector de velocidad del ventilador interior, la velocidad del ventilador salta de baja a CAOS y regresa a baja de nuevo.

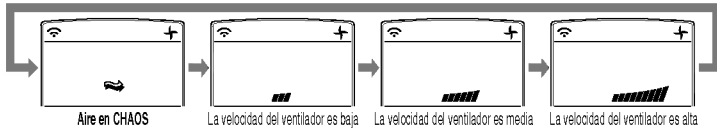

### NOTICE

El aire en CHAOS ahorra consumo de energía y evita el sobreenfriamiento. La velocidad del ventilador cambia automáticamente de media a baja o viceversa, dependiendo de la temperatura ambiente.

## Limpieza automática (opcional)

AUTO CLEAN



1. Siempre que pulse el botón de autolimpieza, la función de autolimpieza será retenida y se cancelará.
2. La función de autolimpieza funciona antes y después del modo de enfriamiento o deshumidificación. Para más información, consulte los siguientes puntos.
3. Si se arranca la unidad después de retener la autolimpieza, la función de inicio de enfriamiento funcionará y el ventilador interior arrancará transcurridos 20 segundos.
4. Si pulsa el botón de arranque/parada para apagar la unidad después de haber retenido la función de autolimpieza, el aparato de aire acondicionado hará circular el aire interior en modo de autolimpieza sin que funcione el enfriamiento o deshumidificación. En los modelos de enfriamiento durará 30 minutos, en los modelos con bomba de calor la duración será de 16 minutos.
5. Si pulsa de nuevo el botón de autolimpieza durante el funcionamiento del producto, la función de autolimpieza se cancelará.

### NOTICE

- Durante la función de autolimpieza puede eliminarse la humedad que queda en las unidades interiores después de la operación de enfriamiento o de deshumidificación saludable.
- Durante la función de autolimpieza, sólo están disponibles el botón de arranque / parada, el botón Plasma y el botón de autolimpieza.



## **Funcionamiento Forzado**

Procedimientos para el funcionamiento cuando no se puede utilizar el control remoto.

La unidad se pone en marcha cuando se pulsa este botón. Si desea pararla, pulse el botón de nuevo.

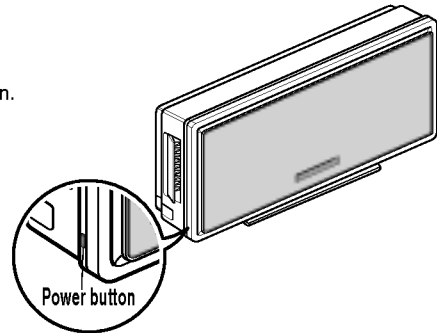

	Modelo de enfriamiento	Modelo de bomba de calor		
		Temperatura de la habitación $\geq 24^{\circ}\text{C}$	$21^{\circ}\text{C} \leq \text{temp. habit.} < 24^{\circ}\text{C}$	Temperatura de la habitación $< 21^{\circ}\text{C}$
Modo de funcionamiento	Enfriamiento	Enfriamiento	Deshumidificación saludable	Calentamiento
Velocidad de VENTILADOR interior	Alta	Alta	Alta	Alta
Seleccionar la temperatura	$22^{\circ}\text{C}$	$22^{\circ}\text{C}$	$23^{\circ}\text{C}$	$24^{\circ}\text{C}$

### **Operación de prueba**

Durante la OPERACIÓN DE PRUEBA, la unidad opera en el modo de refrigeración con el ventilador de alta velocidad, sin tener en cuenta la temperatura y restaura en 18 minutos.

Durante la operación de prueba, si se recibe la señal del control remoto, la unidad opera como fije el control remoto.

Si desea utilizar esta operación, abra hacia arriba el panel delantero y Presione el botón de Encendido dejándolo presionado durante unos 3 segundos.

Si desea detener la operación, vuelva a presionar el botón.

## **AUTO RESTART(REINICIO AUTOMÁTICO)**

En el caso de que la corriente vuelva después de un fallo de tensión. El funcionamiento en reinicio automático es la función que pone en marcha los procedimientos automáticamente a las condiciones de funcionamiento previas.

De esta forma no es necesario activar esta función presionando cualquier botón o tecla.

En el modo inicial, el ventilador opera a baja velocidad y el compresor arranca después de 2,5 ~ 3 minutos.

Tan pronto arranca el compresor, la velocidad del ventilador también recupera su modo de configuración anterior.

### **Información útil**

Velocidad del ventilador y capacidad de refrigeración.

La capacidad de refrigeración indicada en las especificaciones es el valor que se obtiene

con la velocidad rápida del ventilador.

La capacidad disminuye si el ventilador funciona a velocidad lenta o media.

La velocidad rápida del ventilador está recomendada para cuando quiera refrigerar la habitación en poco tiempo.

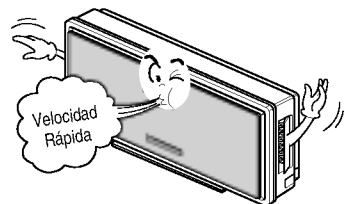

# Mantenimiento y servicio

## Unidad interior

**!** **ADVERTENCIA:** Apague el sistema antes de limpiarlo. Para limpiarlo utilice un paño seco y suave. No utilice lejía ni abrasivos.

**NOTICE** La toma de energía debe estar desconectada antes de limpiar la unidad interior.

### Filtro de aire

Los filtros de aire de detrás de la rejilla delantera se deben comprobar y limpiar cada 2 semanas o más a menudo si es necesario.

1. Levante el panel delantero y sujételo.  
Levante un poco la lengüeta del filtro y, a continuación, extráigalo con cuidado.

**NOTICE** Limpie el filtro tras detener el producto.

2. Limpie el filtro con un aspirador o agua caliente con jabón.
  - Si la suciedad es considerable, lávelo con una solución de detergente en agua tibia.
  - Si utiliza agua caliente (40°C más), lo puede deformar.
3. Una vez que lo haya lavado con agua, déjelo secar a la sombra.
4. Vuelva a montar el filtro de aire

□ Nunca utilice lo siguiente:

- Agua a una temperatura superior a los 40°C  
Podría provocar deformaciones y/o pérdida de color.
- Sustancias volátiles.  
Podrían dañar las superficie del aire acondicionado.

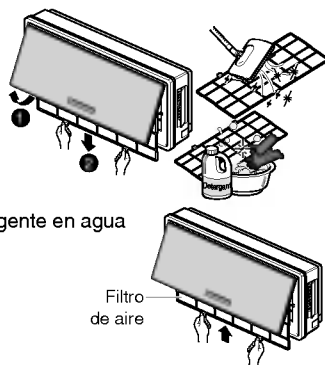

## Unidad exterior

El circuito de intercambio de calor y los paneles de ventilación de la unidad exterior deben examinarse con regularidad. Si se obstruyen con polvo u hollín, el circuito de intercambio de calor y paneles de ventilación pueden ser limpiados con vapor por un profesional.

**NOTICE** Los circuitos de intercambio de calor sucios u obstruidos reducirán la eficiencia de funcionamiento y provocarán un consumo superior.

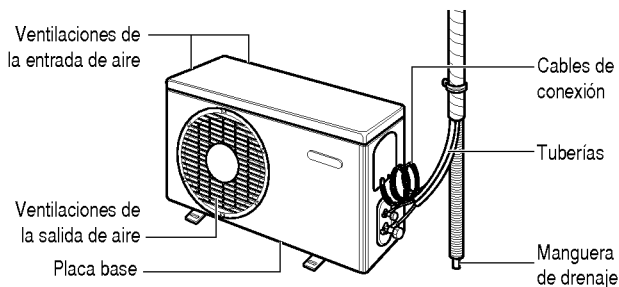

## Filtro de limpieza

- Periodo de utilización recomendada: 3 meses aprox.
1. Levante el panel delantero, sujételo y extraiga el filtro de aire.

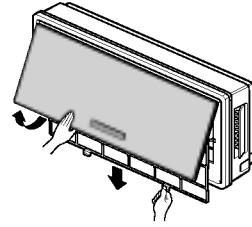

2. Retire el filtro de plasma.



**ADVERTENCIA:** No toque el filtro de PLASMA durante los 10 minutos siguientes a la apertura de parrilla de entrada, podría provocar una descarga eléctrica.

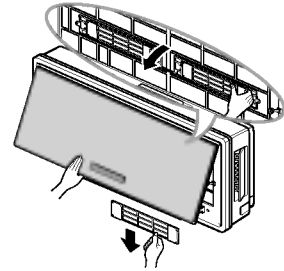

3. Introduzca los filtros de plasma en un detergente neutro durante 1-2 horas y sáquelos.

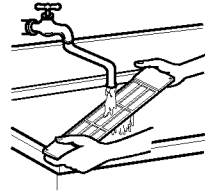

4. Introduzca el filtro de plasma una vez que se haya secado perfectamente a la sombra. Ahora, introduzca el filtro de aire y cierre el panel delantero completamente con el gancho.

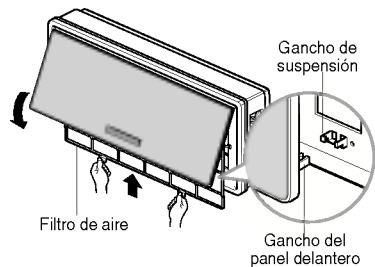
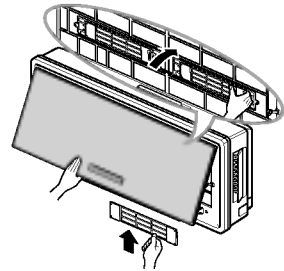

## Problemas y soluciones comunes

### Antes de llamar a servicio

Si tiene algún problema con su aparato de aire acondicionado, lea la siguiente información e intente resolver el problema. Si no puede encontrar ninguna solución, apague el aparato de aire acondicionado y póngase en contacto con su distribuidor.

#### El aparato de aire acondicionado no funciona.

1. Asegúrese de que el aparato de aire acondicionado está enchufado a una toma correcta.
2. Compruebe el fusible o el interruptor diferencial.
3. Compruebe si la tensión es inusualmente alta o demasiado baja.

#### El aire no parece lo bastante frío al seleccionar el ajuste de frío.

1. Asegúrese de que los ajustes de la temperatura son correctos.
2. Compruebe si el filtro de aire está atascado con polvo. En ese caso, recambie el filtro.
3. Cerciórese de que el flujo de aire desde el exterior no está obstruido y de que existe una holgura de más de 20 pulgadas entre la parte posterior del aparato de aire acondicionado y la pared o vaya que haya detrás.
4. Cierre todas las puertas y ventanas y verifique que no queda ninguna fuente de calor en la sala.



Antes de ponerse en contacto con el departamento de servicio, revise la lista siguiente para comprobar algunos problemas y soluciones comunes.

#### El aparato de aire acondicionado funciona con normalidad al:

- Oír unos gorgoteos. Esto está causado por el agua que recoge el ventilador en días de lluvia o en condiciones de alta humedad. Esta característica está diseñada para ayudar a eliminar humedad en el aire y mejorar la eficiencia del frío.
- Oír un clic del termostato. Esto está causado por el ciclo del compresor que arranca y que se detiene.
- Ver agua que gotea de la parte posterior de la unidad. El agua puede recogerse en un recipiente situado en la base en condiciones de mucha humedad o en días de lluvia. Este agua rebasa y gotea desde la parte posterior de la unidad.
- Oír al ventilador en funcionamiento mientras el compresor está en silencio. Esta es una característica de funcionamiento normal.

## Resolución de problemas.

### El aparato de aire acondicionado puede funcionar anormalmente cuando:

Problema	Posibles causas	Qué hacer
El aparato de aire acondicionado no arranca.	■ El aparato de aire acondicionado está desenchufado.	• Asegúrese de que el enchufe del aparato de aire acondicionado está totalmente enchufado en la toma.
	■ El fusible se ha fundido/ el interruptor diferencial se ha disparado.	• Compruebe el fusible de la casa / caja con interruptor diferencial y recambie el fusible o reinicie el diferencial.
	■ Fallo de alimentación	• Si ocurre un fallo en la alimentación, gire el control de modo a Off. Cuando regresa la alimentación, espere 3 minutos antes de reiniciar el aparato de aire acondicionado y evitar que se dispare el compresor por sobrecarga.
El aparato de aire acondicionado no enfría como debería.	■ Restricción en el flujo de aire.	• Asegúrese de que no hay cortinas, persianas ni muebles que bloqueen la parte frontal del aparato de aire acondicionado.
	■ EL termostato puede no estar ajustado lo suficientemente alto.	• Gire la manilla a un número más alto. El ajuste más alto es el que proporciona el máximo enfriamiento.
	■ El filtro de aire está sucio.	• Limpie el filtro al menos cada 2 semanas. Consulte la sección de cuidados y mantenimiento.
	■ La sala puede haber estado caliente antes.	• Cuando se enciende por primera vez el aparato de aire acondicionado, necesitará dejar transcurrir un poco de tiempo para que se enfríe la sala.
	■ El aire frío escapa.	• Compruebe la existencia de registros abiertos y posibles vías de escape del aire.
	■ Las bobinas de enfriamiento se han congelado.	• Consulte el siguiente punto acerca del aparato de aire acondicionado que se congela.
El aparato de aire acondicionado se congela	■ El hielo bloquea el flujo del aire y que evita que el aire acondicionado enfríe la sala.	• Ajuste el control del modo en High Fan (ventilador alto) o High Cool (Frío alto) con el termostato en 1 ó 2.

\* Puede consultar el programa Energy Star en más detalle en [www.energystar.gov](http://www.energystar.gov)





**LG Electronics Inc.**