



# DVD-OPTAGER/ VIDEOBÅNDOP- TAGER

## EJERENS HÅNDBOG

MODEL : RC68223



Dansk

Læs venligst denne vejledning fuldstændig og omhyggeligt inden Du tilslutter, betjener eller indstiller dette produkt.

## Sikkerhedsforanstaltninger



**ADVARSEL**  
RISIKO FOR AT FÅ STRØM-  
STØD MÅ IKKE ÅBNES



**ADVARSEL:** TIL AT REDUCERE RISIKOEN FOR STRØMSTØD MÅ AFDÆKNINGEN (ELLER BAGSIDEN) IKKE. INDENI ER DER INGEN SERVICEDELE TIL BETJENEREN TIL SERVICE BEDES DU HENVENDE DIG TIL FAGPERSONALE.



Lyssymbolet der viser en lyn med pil indenfor en ligesidet trekant skal gøre betjeneren opmærksom på at der er en uisoleret, farligt elektrisk spænding indelukket i produktet som kan være i en så høj størrelsesorden at der for personer er et risiko for et strømstød.



Udråbstegnet i en ligesidet trekant skal gøre betjeneren opmærksom på at der er vigtige betjenings og vedligeholdelsesvejledninger i håndbogen der kommer med dette produkt.

**ADVARSEL:** FOR AT REDUCERE BRANDFAREN OG ELEKTRISKE STRØMSTØD MÅ DETTE PRODUKT IKKE KOMME I KONTAKT MED REGN ELLER FUGTIGHED.

**ADVARSEL:** Dette udstyr må ikke installeres på en snæver plads som f. eks. bogskab eller lignende.

CLASS 1 LASER PRODUCT  
KLASSE 1 LASER PRODUKT  
LUOKAN 1 LASER LAITE  
KLASS 1 LASER APPARAT  
CLASSE 1 PRODUIT LASER

### ADVARSEL:

Denne DVD optager arbejder med et lasersystem.

For at garantere en korrekt betjening af dette produkt skal håndbogen læses omhyggeligt og opbevares for det tilfælde at der er brug for service til et senere tidspunkt. Kontakt et autoriseret servicested (se fremgangsmåden til/for service).

At bruge styringen, indstillinger eller at gennemføre procedurer på anden måde end den som er forklaret i denne håndbog kan forårsage en farlig udsættelse af stråling.

For at forhindre en direkte udsættelse til laserstråling må Du ikke åbne afdækningen. Hvis afdækningen er åben er der en synlig laserstråling. STIR IKKE IND I LASERSTRÅLEN

**ADVARSEL:** Apparaten må ikke udsættes for vand (dråbende eller sprøjtende) og genstande som er fyldt med væske så som vaser, må ikke stilles på apparaten.



Dette produkt blev fremstillet til at imødekomme radioforstyrrelser efter EEC DIRECTIVE 89/336/EEC, 93/68/EEC og 73/23/EEC.



### ANMÆRKNINGER TIL COPYHØJRES:

Det er forbudt ifølge loven at kopiere, udsende, vise, udsende ved hjælp af kabel, afspille i offentligheden eller udleje materiale der er beskyttet ved copyhøjre uden en særlig tilladelse.

Dette produkt byder på en kopieringsbeskyttelsesfunktion udviklet af Macrovision. Kopieringsbeskyttelsessignaler er brændt på nogle disk. Hvis Du optager eller afspiller film fra disse disk vil en VIDEOBÅNDOPTAGER, billedtone komme frem.

Dette produkt inkorporerer en copyhøjre beskyttelsesteknologi som bliver beskyttet af metodeforordninger af specielle U.S. patenter og andre interlektuelle ejendomsrettigheder der bliver ejet af Macrovision Corporation og andre ejere. Brug af denne copyhøjre beskyttelsesteknologi skal autoriseres fra Macrovision Corporation, og må kun bruges med formålet til hjemmebrug eller anden indskrænket brug ellers skal den autoriseres af Macrovision Corporation. Forandring på teknikken eller demontering er forbudt.

**SERIENUMMER:** Serienummeret er på bagsiden af apparatet. Dette nummer er enestående til denne enhed og ikke tilgængelig til andre. Du burde indsætte de antilstandde informationer her og opbevare denne vejledning som en permanent optagelse af købet.

Modelnr. \_\_\_\_\_

Serienr. \_\_\_\_\_

## Indholdsfortegnelse

### INDLEDNING

Sikkerhedsforanstaltninger	2
Indholdsfortegnelse	3-4
Oversigt	5-10
Optagelsesdygtige disk	5
Afspillingsdygtige disk	5
Diskbeslægtede emner	6
• Video CD typer	6
Om symbolerne	6
• Om fremvisning af $\emptyset$ symbolet	6
• Om vejledningens diskymboler	6
Om DVD-R og DVD-RW disk	7
• Hvad er "optagelestilstand"?	7
• Er bearbejdelse af en DVD som bearbejdelsen af et videobånd?	7
• Om ordene 'original' og 'spilleliste'	7
Om DVD+R og DVD+RW disk	7
Om DVD- optagelse	8
• Disktyper og optagelesesformater, tilstand og indstillinger	8
• Anmærkninger til optagelsen	8
• Optagelse af tv/tonkanaler	9
• Indskrænkninger for optagelse af video	9
• Hvad er 'CPRM'?	9
• Copyhøjre	9
Fjernbetjeningens funktionsomfang	9
Indsætte batterier i fjernbetjeningen	9
Nulstil optageren	9
Sikkerhedsforanstaltninger	10
• Omgang med enheden	10
• Rensningen af enheden	10
Anmærkninger til disk	10
• Behandling af disk	10
• Lagring af disken	10
• Rense disken	10
Frontpanelet/Betjeningstavle	11
Vindue til fremvisning af funktioner	12
Overblik over fjernbetjeningen	13
Bagsidepanelet	14

### INSTALLERING

Forbindelser	15-18
Tilslutning til antennen	15
Forbindelser til tv'en	15
Tilslutning til en kabelbox eller satellitmodtager	16
Tilslutning af en ydre dekoderbox	16
Tilslutning til en forstærker	17
Tilbehør tone/video (A/V) forbindelser til optageren	18
Tilslutning af en digital camcorder	18
Inden bejningen starter	19-31
Indgangsindstillinger	19
Almindelige betjening	19
Generelt	19-23
• Autoprogrammering	19
• Programbearbejdelse	20-21
• Automatisk tidsindstilling	22
• Manuelt indstilling af tiden	22
• TV formatforhold	22
• VCR Play Aspect	22
• VCR Play System	23
• AV2-tilslutning	23
• Progressive Scan	23
• Fabriksindstilling	23
Sprog	23
• Display-sprog	23
• Disksprog	23
Lyd/ton	24
• Dolby Digital	24
• DTS	24
• MPEG	24
• Stikprøvekontrol af frekvensen	24
• DRC (dynamisk rækkevidestyring)	24
• Vocal	24
Lås (børnesikring)	25-26
• Indsæt adgangskode	25
• Klassificering	25
• Landskode	26
Optagelse	26-27
• Indstille optagelestilstanden	26
• VCR Record Mode	26
• VCR-afspilningssystem	27
• DV Record Audio (digitalvideo toneoptagelse)	27
• Auto-kapitel	27
Disk	27-28
• Diskformat	27
• Afslutning	28
• Disketiketter	28
• Beskyttelse af disk	29
• PBC (afspilningskontrol)	29
• Auto-afspilning	29
Generel forklaring på skærminformationerne	30-32
• Visning af information på skærbillede	30-32
• Fremvisning af informationer mens man ser tv	30
• Ændring af TV-kanaler	30
• Ændring af TV-audiokanal	30

## Indholdsfortegnelse

### AFSPILNING

#### Operation with DVD and Video CD . . . . . 33-36

Afspilning af DVD eller Video CD . . . . . 33

Generelle funktioner . . . . . 33

• Gå frem til en anden titel . . . . . 33

• Gå frem til et andet kapitel/spor . . . . . 33

• Søgning . . . . . 33

• Stillebillede og afspilning billede-for-billede . . . . . 33

• Slowmotion . . . . . 34

• Afspilning i vilkårlig rækkefølge (random) . . . . . 34

• Gentagelse . . . . . 34

• Gentagelse af sekvens . . . . . 34

• Tidssøgning . . . . . 34

• Zoom . . . . . 35

• Markeringsøgning . . . . . 35

• Gennemsyn af indholdet på Video

DVD'er: Menuer . . . . . 35

• Titelmenu . . . . . 35

• Diskmenu . . . . . 35

• Kameravinkel . . . . . 35

• Skift af lydspor . . . . . 35

• Skift af lydkanal . . . . . 36

• 3D Surround . . . . . 36

• Undertekster . . . . . 36

• Lokalisering af bestemte steder på disken . . . . . 36

• Lagring af seneste indstillinger . . . . . 36

#### Betjening i forbindelse med Audio CD

#### og MP3/WMA . . . . . 37-38

Afspille en Audio CD eller MP3/WMA Disk . . . . . 37

Musikmenu muligheder . . . . . 37

• Pause . . . . . 38

• Gå frem til et andet spor . . . . . 38

• Gentag spor/alle (folder)/Off . . . . . 38

• Afspilning i vilkårlig rækkefølge . . . . . 38

• 3D Surround . . . . . 38

• Skifte lydkanal . . . . . 38

• Søgning . . . . . 38

• Gentagelse af sekvens . . . . . 38

Bemærkninger til MP3/WMA-filer . . . . . 38

#### Programmeret afspilning med Audio CD og

#### MP3/WMA . . . . . 39

#### JPEG disk funktion . . . . . 40

Se en JPEG Disk . . . . . 40

• Spring billederne over . . . . . 40

• Drej billeder . . . . . 40

• Se lysbilledshow . . . . . 40

• Noter om JPEG optagelser . . . . . 40

#### Båndafspilning i VCR-modus . . . . . 41

Klargøring . . . . . 41

Normal afspilning . . . . . 41

• Tracking Control . . . . . 41

Afspilning med specialeffekt . . . . . 41

• Search . . . . . 41

• Stillebillede og frame-by-frame afspilning . . . . . 41

• Slow Motion . . . . . 41

• Tællers hukommelsesfunktion . . . . . 41

### OPTAGELSE

#### Almindelig optagelse . . . . . 42

Almindelig optagelse fra tv . . . . . 42

ITR-optagelse (svarer til Instant Timer

Recording) . . . . . 42

Kopiering fra DVD til VCR . . . . . 43

Kopiering fra VCR til DVD . . . . . 43

#### Timer-optagelse . . . . . 44

Kontrol af oplysninger til timer-optagelse . . . . . 45

Sletning af timer-optagelse . . . . . 45

Standstopping af timer-optagelse, mens den

er i gang . . . . . 45

Fejlfinding ved timer-optagelse . . . . . 45

#### Optagelse fra eksternt udstyr . . . . . 46-47

Optagelse fra andre apparater . . . . . 46

Optagelse fra et digitalt videokamera . . . . . 46

Hvad er DV? . . . . . 47

• DV-relaterede beskeder . . . . . 47

• Fejlfinding . . . . . 47

### BEARBEJDELSE

#### Menu med titel- og kapitelliste . . . . . 48-52

Brug menuen titelliste-original  . . . . . 48

Brug kapitelliste-original menuen  . . . . . 48

Brug Titelliste-Playlist Menu  . . . . . 49

Brug Kapitelliste-Playlist Menu  . . . . . 49

Brug Titelliste menu  . . . . . 50

• Sletning af en titel . . . . . 50

• Hvis disken allerede er afsluttet . . . . . 50

Brug Titelliste menu  . . . . . 51

Brug Kapitelliste-menuen  . . . . . 51

Brug titelliste menuen  . . . . . 52

Brug Kapitelliste-menuen  . . . . . 52

#### Titel og kapitel redigering . . . . . 53-59

Titler, kapitler og dele . . . . . 53

Tilføjelse af kapitelmarkeringer . . . . . 53

Ændring af titelbogmærker . . . . . 53

Udarbejdelse af ny Playlist . . . . . 54

Tilføjelse af en endnu en titel/ yderligere

kapitler til Playlist'en . . . . . 54

Sletning af Titel/Kapitel . . . . . 55

Sletning af en del . . . . . 55

Navngivelse af en titel . . . . . 56

Sammenlægning af to afsnit . . . . . 56

Flytning af et kapitel på Playlist . . . . . 57

Beskyt en titel . . . . . 57

Gem Titel/Kapitel . . . . . 58

Del en titel op i to . . . . . 58

#### Tillægs-information . . . . . 59

Ryd op i optagelser . . . . . 59

Overskriv optagelse . . . . . 59

Se titelliste menu vist på andre DVD

optagere eller afspillere . . . . . 59

Afspille dine optagelser på andre DVD

afspillere (færdiggøre en disk) . . . . . 59

### TILLÆG

Liste over sprogkoder . . . . . 60

Liste over landekoder . . . . . 61

Betjening af tv-apparatet med fjernbetjening . . . . . 62

Fejlfinding . . . . . 63-64

Tekniske specifikationer . . . . . 65

### Om vejledningens symboler

 Viser farer der kan forårsage skader på enheden selv eller også på andre materialer.

 Viser specielle funktionsegenskaber.

 Viser tips og henvisninger for at lette opgaverne.

## Oversigt

### Optagelsesdygtige disk



**DVD-RW (Digital Video Disk - ReWritable):**  
Der kan optages igen og igen på disse diske. Optagelser kan slettes, og derefter kan du optage igen på samme disk.



**DVD-R (Digital Video Disk - Recordable):**  
Der kan kun optages en gang på disse diske. Når du har færdigoptaget en DVD-R, kan du ikke optage eller redigere på den mere.



DVD+ReWritable

**DVD+RW (Digital Video Disc + ReWritable):**  
Der kan optages igen og igen på disse diske. Optagelser kan slettes, og derefter kan du optage igen på samme disk.



DVD+R

**DVD+R (Digital Video Disc + Recordable):**  
Der kan kun optages en gang på disse diske. Når du har færdigoptaget en DVD+R, kan du ikke optage eller redigere på den igen mere.



#### Anmærkninger

- Denne optager kan ikke optage CD-R eller CD-RW disk.
- DVD-R/RW, DVD+R/RW og CD-R/RW diske, der er optaget vha. en PC eller DVD- eller CD- optager, kan måske ikke spille, hvis disken er ødelagt eller snavset, eller hvis der er kondenseringsnavs på optagerens linse.
- Hvis Du optager en disk ved hjælp af en pc, også hvis den blev brændt med et kompatibelt format, kan det i nogle tilfælde ske at den ikke spiller på grund af anvendelsessoftwaren der blev brugt til at optage disken. (Se efter ved softwarefremstilleren for nærmere informationer.)
- Selskabet er ikke ansvarlig for at erstatte indhold, som skulle have være indspillet, og for eventuelle tab eller beskadigelser (f.eks. manglende forretningsfortjeneste eller pause uden indtjening), der kan opstå som følge af fejlfunktion af denne afspiller (indspiller/redigerer ikke som tilsigtet).  
Problemer, der opstår i følgende situationer, er medregnet.
  - Når en DVD-disk, der er indslillet på denne afspiller, anvendes på en DVD-optager fra en anden fabrikant eller anvendes (indsættes, afspilles, indspilles eller redigeres) i DVD-drevet på en PC.
  - Når en DVD, der er anvendt som beskrevet herover, anvendes igen på denne afspiller.
  - Når der anvendes en DVD-disk, der er indspillet på en DVD-optager fra en anden fabrikant eller i DVD-drevet på en PC.

### Afspillingsdygtige disk



DVD  
(8 cm/12 cm disc)



Video CD (VCD)  
(8 cm / 12 cm disc)



Audio CD  
(8 cm/12 cm disc)

Yderligere kan denne enhed afspille DVD-R/DVD-RW disk; DVD+R/DVD+RW disk; CD-R/CD-RW disk som indeholder audiotitler, MP3 –filer, WMA-filer eller JPEG-filer; SVCD; og kodak billed- CDs.



#### Anmærkninger

- Afhængig af optagerudstyrets forudsætninger eller cd-R/RW (eller DVD±R/±RW) disken selv, kan nogle disk cd-R/RW (eller DVD±R/±RW) ikke afspilles med denne enhed.
- Hæft aldrig et mærke eller segl på nogen side af en disk (den mærkede eller den brændte side).
- Brug aldrig cds der har en irregulær form (f.eks. hjerteformet eller ottekantet). Det kan forårsage fejlfunktioner.

#### Regionskode til DVD-optageren og DVDs



Denne DVD-optager blev udviklet og fremstillet til afspilling af region 2 indkoderet DVD software. Regionskoden som findes på etiketterne af nogle DVD disk viser hvilken type DVD-optager de kan afspille disse disk. Denne enhed kan kun afspille DVD disk som er kendetegnet med 2 eller ALL(E). Hvis Du prøver på at afspille andre disk vil meddelelsen "Incorrect region code. Can't play back" vil fremvises på tvskærmen. Nogle DVD disk er ikke kendetegnet med en region-skode selvom deres afspilning er forhindret på grund af områdebegrænsninger.



#### Anmærkninger om DVDs og Video cds

Nogle afspilningfunktioner til DVDs og Video cds kan forsætlig være sat fast af softwarefremstillere. Da denne enhed afspiller DVDs og Video cds efter diskindholdet som den blev fremstillet af softwarefremstilleren er det muligt at nogle afspilningsegenskaber af denne enhed ikke står til rådighed eller andre funktioner kan også tilføjes.

Se også efter i vejledningen som kommer med ved køb af DVDs og Video cds. Nogle DVDs som blev fremstillet af forretningsmæssige grunde kan måske ikke afspilles på denne enhed.

## Oversigt (fortsættelse)

### Diskbeslægtede emner

#### Titel (kun DVD)

Filmes hovedindhold eller medfølgende indhold eller musikalbum.

Enhver titel er forsynet med et referencenummer som gør det nemt at finde det frem.

#### Kapitel (kun DVD)

Afsnit af en film eller et musikstykke der er mindre end titlerne. En titel består af en eller flere kapitler.

Ethvert kapitel er forsynet med et kapitelnummer for at gøre det nemt at finde frem til det kapitel Du ønsker. Det kan være at kapitler ikke er kendetegnet, det er afhængig af disken.

#### Spor (kun video cd og audio/musik CD)

Afsnit af en film eller et musikstykke på en video CD eller en audio/musik CD. Ethvert spor er forsynet med et spornummer som gør det nemt at finde frem til det spor Du ønsker.

#### Scene

På en video CD med PBC-funktion (Playback control/afspilningskontrol) er enkeltbilleder og levende billeder delt i to afsnit som kaldes "scener". Enhver scene der står til rådighed bliver fremvist i scenemenuen og er forsynet med et scenenummer, som gør det nemt at finde frem til den scene Du ønsker. En scene kan bestå af en eller flere spor.

### Video CD typer

Der er to typer video CDs:

#### Video CDs der er udstyret med PBC (version 2.0)

PBC funktionen (playback control/afspilningskontrol) giver Dig mulighed til at påvirke systemet ved hjælp af menuener, søgefunktioner eller også andre typiske computerlignende funktioner. Udover det kan enestående billeder med høj opløsning afspilles hvis de er inkluderet på disken.

#### Video CDs der ikke er udstyret med PBC (version 1.1)

Betjenes på samme måde som audio/musik CDs, disse disk tillader afspilning af videofilm såvel som tonee men de er ikke udstyret med PBC (afspilningskontrol).





### Om symbolerne

#### Om fremvisning af symbolet

" " kan komme frem på skærmen i løbet af betjeningen. Dette ikon betyder at funktionen som bliver forklaret i denne håndbog ikke står til rådighed på denne specielle disk.

#### Om vejledningens diskymboler

Hvis en titel på et afsnit har en af de følgende symboler, betyder det at afsnittet kun er anvendeligt til de disk der har dette symbol.

Mange funktioner på denne optager er afhængige af optagemåden. Et eller flere af symbolerne (, , , ) vises ved hver funktion, der er forklaret i denne manual, så du ved et hurtigt blik kan se, om det er relevant for disken, der er indlæst.

-  DVD-R/RW med video-optagelsestilstand
-  DVD-RW med VR-optagelsestilstand
-  DVD+R disk
-  DVD+RW disk
-  DVD-Videodisk
-  Video CDs
-  Audio CDs
-  MP3 disk
-  JPEG disk
-  VHS-bånd

Den afsluttede DVD gemmes som en dvd-videodisk

## Oversigt (fortsættelse)

### Om DVD-R og DVD-RW disk

#### Hvad er forskellen mellem DVD-R og DVD-RW disk?

Den væsentlige forskel mellem DVD-R og DVD-RW er at DVD-R er et medium der kan optages en gang imens DVD-RW er et medium der kan optages og slettes om igen. Du kan optage og slette en DVD-RW disk omtrent op til 1000 gange.

#### Kan jeg afspille mine brænddygtige disk med en normal DVD afspiller?

Generelt kan DVD-R disk og DVD-RW disk som blev brændt i videotilstand afspilles med en normal DVD afspiller men de skal først være "afsluttet". Denne procedure fikserer diskens indhold for at gøre den læseligt til andre DVD afspillere som DVD-videodisk. DVD-RW disk der blev brændt i VR-tilstand (videooptagelse) kan afspilles på nogle afspillere.



Det forudsætter en egenskab der muliggør afspilning af en DVD-RW disk som blev brændt i videooptagelsesformat.

#### Hvad er "optagelestilstand"?

Der er står to optagelestilstand til rådighed ved denne optager: VR-tilstand og video-tilstand. Hvis Du optager til en DVD-R disk er det altid i videotilstand. DVD-RW disk kan formateres til Optagelse i VR-tilstand og videotilstand.

#### Optagelse i VR- tilstand

- Der er 4 forskellige indstillinger for billedkvalitet/ optagetid til rådighed (XP, SP, LP, EP)
- Kan ikke afspilles på normale DVD-afspillere
- Optagelsen kan bearbejdes omfangrigt

#### Optagelse i videotilstand

- Der er 4 forskellige indstillinger for billedkvalitet/ optagetid til rådighed (XP, SP, LP, EP)
- Kan afspilles på normale DVD- afspillere (efter fikseringen)
- Begrænsede egenskaber til bearbejdelse



#### Anmærkning

DVD- Video format (videotilstand) er et nyt format til optagelse på DVD-R/RW disk som blev godkendt af DVD- forummet i 2000. Det kan derfor være at Du vil have problemer med at afspille optagelesedygtige DVD disk i nogle afspillere. Symptomerne inkluderer videoartifakter, tone og/eller videorafald og afspilningen standser pludseligt. Vores firma kan ikke tage ansvar for problemer der opstår ved afspilningen af disk, som blev optaget med denne optager, på andre afspillere.

### Er bearbejdelse af en DVD som bearbejdelsen af et videobånd?

Nej. Hvis Du bearbejder et videobånd bruger Du en båndoptager til at afspille originalbåndet og en anden til at optage bearbejdelsen. Ved DVD bearbejder Du ved at lave en "spilleliste" af hvad Du ønsker at spille og hvornår Du ønsker at spille det. Ved afspilning vil optageren afspille disken tilsvarende til spillelisten.

#### Om ordene 'original' og 'spilleliste'

Igennem denne håndbog vil Du ofte se ordene original og spilleliste for at henvise til det "virkelige" indhold og til den bearbejdede udgave.

- **Original:** indholdet henviser til hvad der virkeligt er på disken.
- **Playlist (Spilleliste):** indholdet henviser til den bearbejdede udgave af disken - hvordan originalindholdet skal afspilles.

### Om DVD+R og DVD+RW disk

#### Hvordan adskiller DVD+R og DVD+RW sig fra hinanden?

Den essentielle forskel mellem DVD+R og DVD+RW er, at DVD+R er et engangsoptage medium, mens DVD+RW er et medium, der kan optages på igen/overskrives. Du kan optage igen/slette en DVD+RW disk omkring 1.000 gange.

#### DVD+RW mode optagelse

- Der er 4 forskellige indstillinger for billedkvalitet/ optagetid til rådighed (XP, SP, LP, EP)
- Kan afspilles på almindelige dvd-afspillere
- Redigeret indhold kan kun afspilles på almindelige dvd-afspillere, når disken er blevet afsluttet
- Optagelser kan redigeres i titel/kapitel

#### DVD+R optagelse

- Der er 4 forskellige indstillinger for billedkvalitet/ optagetid til rådighed (XP, SP, LP, EP)
- Kan afspilles på almindelige DVD afspillere (efter færdigoptagelse)
- Redigeret indhold kan ikke afspilles på almindelige dvd-afspillere. (Skjul, sammenlægning af kapitler, kapitelmarkering etc.)
- Begrænsede redigeringssegenskaber i titel/kapitel

## Oversigt (fortsættelse)

### Om DVD- optagelse

#### Anmærkninger

- Denen optager kan ikke optage på CD-R eller CD-RW disk.
- Vores firma tager ingen ansvar for optagelesesfejl der skyldes strømafbrydelser, mangelfulde disk eller beskadigelse af optageren.
- Fingeraftryk og små skraber kan påvirke afspilningen og/eller optagelesesyndelsen. Drag venligst rimeligt omsorg for diskene.

### Disktyper og optagelesesformater, tilstand og indstillinger

Denne optager kan afspille 5 forskellige slags DVD diske: indspillede DVD-video diske, DVD-RW, DVD-R, DVD+RW og DVD+R diske.

Diskformatet for DVD-R disk er altid "videoformat"—det samme som forudoptagede DVD- videodisk. Det vil sige at hvis Du har fikseret disken, kan Du afspille DVD-R på en normal DVD- afspiller.

Som standardindstilling er DVD-RW diskformatet sat til videooptagelesesformat men hvis det er nødvendigt, kan Du forandre denne indstilling til videoformat.

(Geninitialisering af disken vil slette diskens indhold.)

Optagelestilstanden er knyttet tæt til diskformatet.

Hvis diskformatet er videooptagelesesformat er optagelesesformatet VR- tilstand; hvis diskformatet er videotilstand er optagelesesformatet videotilstand (undtagen for DVD- video, som ikke er optagelesedygtig og dermed ikke har en optagelestilstand).

Indenfor optagelestilstanden (som er fikseret til hele disken) er optagelsesindstillingerne. Indstillingerne kan forandres som nødvendigt til enhver optagelse og bestemme billedkvaliteten og hvor meget diskplads optagelsen kræver.

### Anmærkninger til optagelsen

- De optagelsestider der fremvises er ikke nøjagtige, da optageren bruger en variabel bitrate til videokompression. Det vil sige at den nøjagtige optagelsestid er afhængig af det materiale der optages.
- Hvis en tv-udsendelse optages og modtagelsen er dårlig eller billedet indeholder forstyrrelser, kan optagelsestiden være kortere.
- Hvis Du optager enkeltbilleder eller kun tone kan optagelsestiden være længere.
- De fremviste tider for optagelses- og forblivende tid giver talt tilsammen ikke altid nøjagtigt længden af disken.
- Den optagelsestid som står til rådighed kan aftage hvis Du bearbejder disken meget.
- Hvis Du bruger en DVD-RW disk vær sikker på at Du skifter optagelsesformatet (videotilstand eller VR tilstand) inden du optager noget som helst på disken. Se side 27 (diskformat) for hvordan Du skal gøre det.
- Hvis Du bruger en DVD-R disk kan Du optage indtil disken er fuld eller indtil Du har afsluttet disken. Inden Du starter en optagelsesomgang kontroller diskens forblivende optagelsestid.
- Hvis Du bruger en DVD-RW disk i videotilstand, vil den tilrådighedstående optagelsestid kun tiltage hvis Du sletter den sidste titel på disken.
- Valget Slet Titel i originalmenuen Titelliste gemmer kun titlen, den sletter den ikke reelt fra disken og forhøjer den disponible optage tid (undtagen den sidst optagede titel på en DVD-RW disk i videomåde).
- Det er muligt at optage med overskrivning på DVD+RW-diske.

Disktype	Diskformat	Optagelestilstand	Funktioner
DVD-Video	Videoformat	n/a	Kun afspilning
DVD-RW	Videooptagelse (standard)	VR-tilstand	Afspilning, optagelse, bearbejdelse af original/spilleliste
	Videoformat	Videotilstand	Afspilning, begrænset optagelse, begrænset bearbejdelse
DVD-R	Videoformat	Videotilstand	Afspilning, begrænset optagelse, begrænset bearbejdelse
DVD+RW	+RW Video-format	DVD+RW	Afspilning, begrænset optagelse, redigering af titel/kapitel
DVD+R	+R Video-format	DVD+R	Afspilning, begrænset optagelse, begrænset redigering af titel/kapitel.



## Oversigt (fortsættelse)

### Optagelse af tv/tonkanaler

Denne optager kan optage enten NICAM eller normal tone. Hvis NICAM-indstillingen (side 21) er sat til auto og hvis udsendelsen er NICAM, kan Du optage NICAM-tone. Hvis udsendelsen ikke er NICAM, bliver altid den normale tone optaget.

### Indskrænkninger for optagelse af video

- Med denne optager kan Du ikke optage video der er kopibeskyttet. Kopibeskyttede video inkluderer DVD-videodisk og nogle satellitudsendelser. Hvis kopibeskyttet materiale opdages i løbet af en optagelse, vil optagelsen gøre en pause eller standse automatisk og en fejlinformation vil komme frem på skærmen.
- Video der er 'kun engangskopi' kan kun optages med DVD-RW disk i VR-tilstand med CPRM (se neden for).
- NTSC formatsignaler fra den analoge- eller DV-indgangene kan ikke optages korrekt med denne optager.
- Videosignaler i SECAM format (fra den indbyggede tv-tuner eller fra analogindgangen) bliver optaget i PAL format.

### Hvad er 'CPRM'?

CPRM er et kopibeskyttelsessystem (med forvrængningssystem ved hjælp af kryptofortsats) som kun tillader optagelsen af 'kopi engang' udsendelsesprogrammer. CPRM står for indholdsbeskyttelse af optagelsesdygtige medier (Content Protection for Recordable Media). Denne optager er kompatibel med CPRM, d.v.s at Du kan optage "kopi engang" udsendelsesprogrammer men Du kan ikke lave en kopi af disse optagelser. CPRM-optagelser kan kun gennemføres med DVD-RW disk som er formateret i .-tilstand og CPRM-optagelser kan kun afspilles på afspillere der specielt er kompatibel med CPRM.

### Copyhøjre

- Optagelsesudstyr burde kun bruges til lovlige kopier og det tilrådes at kontrollere omhyggeligt hvad lovlige kopier er i det land Du tager kopier. Kopiering af materiale der er beskyttet med copyright så som filme eller musik er ulovlig med mindre det tillades igennem en retlig undtagelse eller ejeren har givet sin indvilligelse.
- Dette produkt inkorporerer en copyright beskyttelsesteknologi som bliver beskyttet af metodefordringer af specielle U.S. patenter og andre interlektuelle ejendomsrettigheder der bliver ejet af Macrovision Corporation og andre ejere. Brug af denne copyright beskyttelsesteknologi skal autoriseres fra Macrovision Corporation, og må kun bruges med formålet til hjemmebrug eller anden indskrænket brug ellers skal den autoriseres af Macrovision Corporation. Forandring på teknikken eller demontering er forbudt.
- FORBRUGERNE BØR BEMÆRKE, AT DET IKKE ER ALLE HDTV-APPARATER, DER ER FULDT KOMPATIBLE MED DETTE PRODUKT, HVILKET KAN MEDFØRE, AT DER VISES SKYGGER PÅ BILLEDET. I TILFÆLDE AF PROBLEMER VED 625-PROGRESSIVE SCAN-BILLEDER ANBEFALES DET, AT BRUGEREN FLYTTET FORBINDELSEN TIL 'STANDARD DEFINITION' UD GANGEN. HVIS DU HAR NOGEN SPØRGSMALE VEDRØRENDE FJERNSYNETS KOMPATIBILITET MED DENNE MODEL 625p OPTAGEREN, BEDER VI DIG KONTAKTE VORES KUNDESERVICECENTER.

### Fjernbetjeningens funktionsomfang

Udpeg fjernbetjeningen ved fjernudløseren og tryk på knapperne.

### Indsætte batterier i fjernbetjeningen

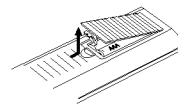

Batteriafdækningen skal tages fra fjernbetjeningen og to R03 batterier (størrelse AAA) skal sættes ind og indrettes korrekt efter + og - .



#### Advarsel

Bland aldrig gamle og nye batterier sammen. Bland aldrig forskellige batterityper sammen (standard, alkaline, m.m.).

### Nulstil optageren

Hvis du observerer nogen af følgende symptomer...

- Displayet på frontpanelet virker ikke.
- Optageren virker ikke normalt.

...du kan nulstille optageren'en som følger:

- Tryk på og hold POWER knappen inde i mindst 5 sekunder. Dette vil tvinge enheden til at slukkes. Tryk på POWER knappen igen for at tænde for apparatet.
- Tag strømstikket ud, vent mindst 5 sekunder, og sæt det så i igen.

## Oversigt (fortsættelse)

### Sikkerhedsforanstaltninger

#### Omgang med enheden

##### **Hvis enheden skal transporteres**

Den originale transportæske og forpakkingsmaterialet kommer belejligt. Til maksimal beskyttelse burde enheden forpakkes igen som den oprindeligt blev pakket fra fabrikken.

##### **Opstilling af enheden**

Billedet og toneen på nærstående tv, VIDEOBÅNDOPTAGER eller radio kan ved afspilningen blive forvriddet. I dette tilfælde skal enheden stilles væk fra tv, VIDEOBÅNDOPTAGER eller radio eller enheden skal slås fra efter at disken blev fjernet.

##### **Renholdelse af overfladen**

Flygtige væsker som f. eks. insektdræbende middelemå ikke bruges i nærheden af enheden. Gummi- eller plastprodukter må ikke være i kontakt med enheden for en længere tidsperiode. De vil efterlade mærker på overfladen.

#### Rensningen af enheden

##### **Rensningen af kabinettet**

Brug en blød og tør klud. Hvis overfladerne er stærk snavset rens dem med en blød, let fugtig klud med et mild rensningsmiddel. Brug aldrig stærke løsninger som f. eks. alkohol, benzin, eller fortyndingsmiddel, da disse middelemå beskadige enhedens overflade.

##### **For at opnå et klart billede**

DVD- optageren er en hightech præcisionsenhed. Hvis den optiske pickup linse og diskens drivedele er snavset eller slidt, vil billedetkvaliteten være dårlig. Regelmæssig kontrol og vedligeholdelse anbefales efter hver 1000 timers brug. (Det er afhængig af betjeningssomfeltet.) Kontakt venligst den nærmeste forhandler for nærmere oplysninger.

### Anmærkninger til disk

#### Behandling af disk

Berør aldrig afspilningssiden på en disk. Hold disken på enderne sådan at fingeraftrykkene ikke kommer på overfladen. Klæb ingen papir eller tape på disken.



#### Lagring af disken

Efter afspilning burde diskene lagres i deres æske. Disken må ikke udsættes for direkte sollys eller varme. Lad disken ikke ligge i en parkeret bil som er udsat for direkte sollys da der kan opstå en betydelig varme-forhøjelse inden i bilen.

#### Rense disken

Fingeraftryk eller støv på disken kan forårsage en dårlig billedkvalitet og en toneforvriddning. Inden Du afspiller disken skal den renses med en ren klud. Visk disken fra midten udad.

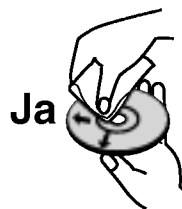

Ja



Nej

Brug aldrig stærke opløsningsmiddelemå som alkohol, benzin, fortyndingsmiddelemå, forretningsmæssige rensningsmiddelemå eller antistatisk spray der bliver brugt til ældre vinylplader.

## Frontpanellet/Betjeningsstavle

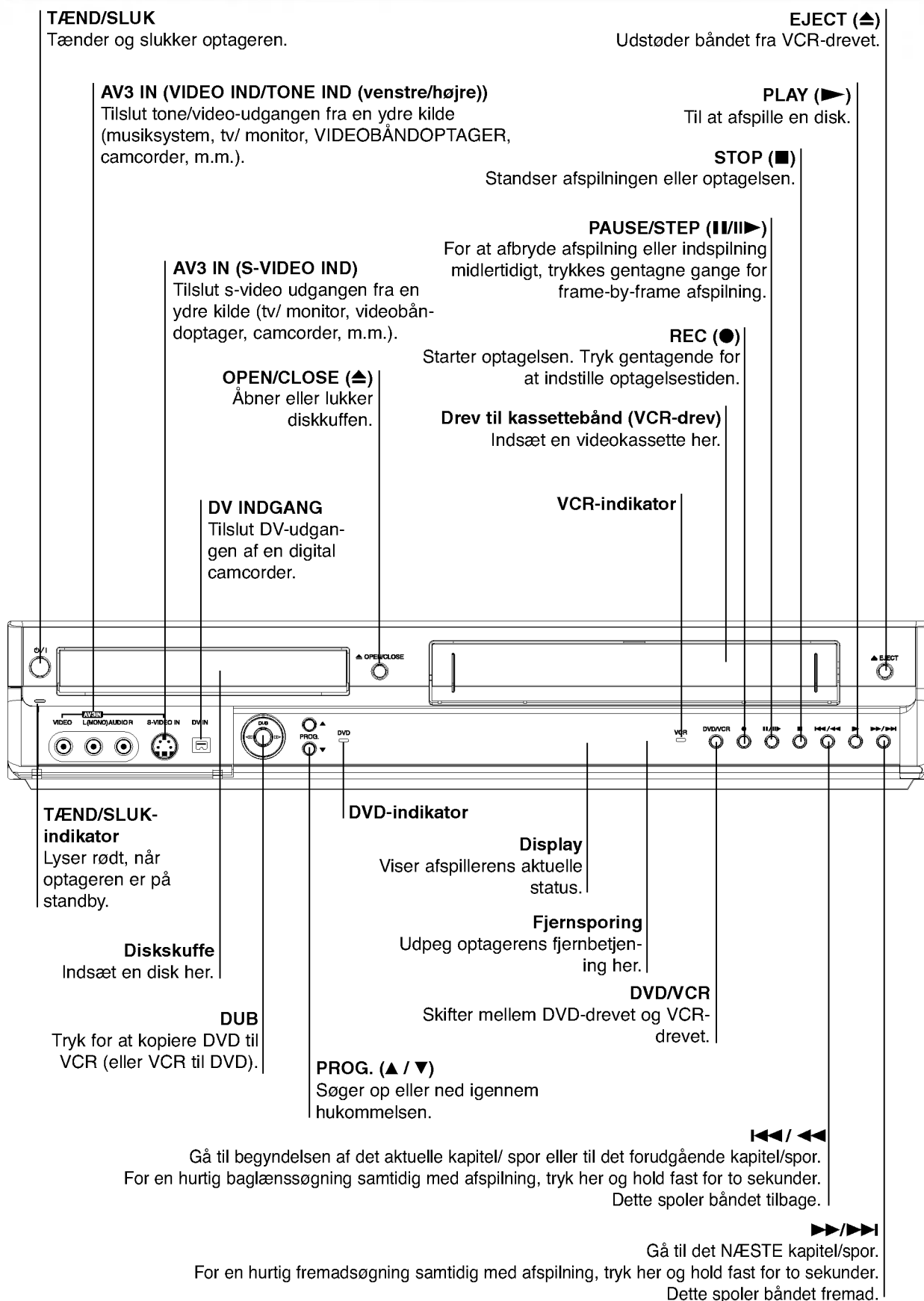

## Vindue til fremvisning af funktioner

### Indikatoren til disktypen

Angiver disktypen der ligger i skuffen.

Ⓞ Angiver hvis optageren er sat til optagelse med tidsindstilling eller en tidsindstilling er programmeret.

**REC** Apparaten optager.

**PRG** Programmeret afspilning aktiv

**TTL** Angiver det aktuelle titelnummer

En plade er til stede i drevet

Et VHS-bånd indsættes i VCR-drevet.

Angiver, at en DVD-RW-disk (kun VR-modus) indsættes i DVD-drevet.

**TV** Angiver hvis optageren er i tv-modtagelsestilstand.

**CHP/TRK** Angiver det aktuelle kapitelnummer eller spornummer

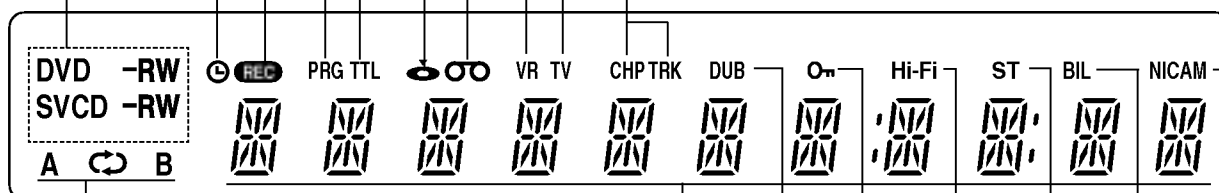

**REPEAT** Indikatorer for gentaget afspilning.

### Tegnindikator

Angiver tiden, den totale afspilningstid, forløbet tid, kapitel/spornummer, kanaler, m.m.

**DUB** Angiver, at en DVD til VCR (eller VCR til DVD) kopiering er i gang.

Angiver, at afspilleren er låst.

**Hi-Fi** angiver, når afspilleren afspiller et bånd i Hi-Fi.

**ST** Angiver hvis en stereoudsendelse blev modtaget.

**BIL** Angiver hvis en tosproget udsendelse bliver modtaget.

**NICAM** Angiver hvis en nicamudsendelse blev modtaget.

## Overblik over fjernbetjeningen

- STRØM**  
Tænder eller slukker optageren.
- DVD**  
Vælg optagerens funktionsmodus til DVD.
- VCR**  
Vælg optagerens funktionsmodus til VCR.
- AV**  
Omstilling af indgangen til optagelse (modtager, AV1-3, eller DV IND).
- 0-9 numeriske knapper**  
Udvælger nummerede funktioner i et menuen.
- TITLE**  
Viser diskens titelmenu, hvis det er muligt.
- AUDIO**  
Vælger et tonesprog (DVD) eller en tonekanal (CD).
- SUBTITLE**  
Udvælger et sprog til undertekst.
- ANGLE**  
Udvælger en vinkel til DVD- kameraen, hvis funktionen står til rådighed.
- REC (●)**  
Starter optagelsen. Tryk gentagende for at indstille optagelsestiden.
- REC MODE**  
Vælger optagemåde: XP, SP, LP, eller EP.
- TIMER REC**  
Viser optagelsesmenuens kontrolur.
- MARKER**  
Markerer ethvert punkt ved afspilningen.
- SEARCH**  
Viser mærkesøgningsmenuen.
- ZOOM**  
Forstørrer DVD videobilledet.
- DUBBING**  
Tryk for at kopiere DVD til VCR (eller VCR til DVD) (og DVD+rw/+R).
- LOCK**  
Låser/låser op frontpanelets knapper.
- CHP ADD**  
Indsætter et kapitelmærke ved afspilning/optagelsen af en DVD-RW disk i VR-tilstand (og DVD+RW/+R).
- THUMBNAİL**  
Vælger et miniaturebillede for den aktuelle titel og det aktuelle kapitel til original- eller spillelistemenuen.
- CLEAR**  
- Fjerner et spornummer fra programlisten eller et mærke på markørsøgningsmenuen.  
- Nulstil båndtælleren.

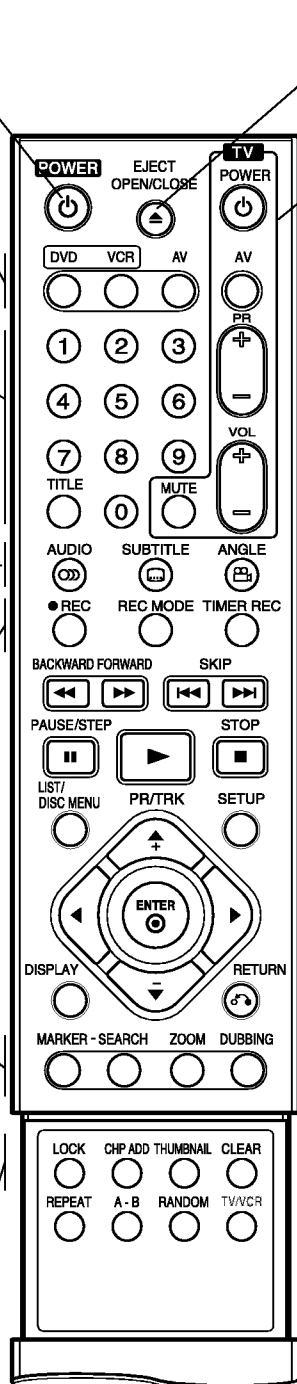

- EJECT, OPEN/CLOSE (▲)**  
- Åbner og lukker diskuffen.  
- Udstøder båndet fra VCR-drevet.

### Styringsknapperne til Tv'en (Se side 62)

- POWER:** Tænder eller slukker for fjernsynet. Stiller tv'en til on eller off.  
**AV:** Udvælger tv'ens kilde.  
**PR +/-:** Udvælger tv-programmernet.  
**VOL +/-:** Justerer fjernsynets tonestyrke.  
**MUTE:** Slukker midlertidigt TV-lyden tænd igen for at genindlæse.

### TILBAGE / FREMAD (◀/▶)

- DVD: Søg bagud/fremad.  
- VCR: Spoler båndet tilbage når båndoptageren er stoppet, for hurtig billedsøgning bagud – og spoler båndet frem når båndoptageren er stoppet, for hurtig billedsøgning fremad.

### SKIP (◀◀ / ▶▶)

- Gå til næste kapitel eller spor. Vender tilbage til det aktuelle kapitel eller spor eller går til det forudgående kapitel eller spor.

### PAUSE/STEP (||)

- For at afbryde afspilning eller indspilning midlertidigt, trykkes gentagne gange for frame-by-frame afspilning.

### ▶ (PLAY)

- Starter afspilningen.

### ■ (STOP)

- Standser afspilningen eller optagelsen.

### LIST/DISC MENU

- Giver adgang til menuen på en DVD disk, titelliste-menu eller afspilningsliste-menu.

### ◀ / ▶ / ▲ / ▼ (venstre/højre/op/ned)

- Vælger en funktion i menuen.

### PR/TRK(+/-)

- Vælg kanal på optageren.  
- For justering af sporing.  
- For styring af vertikale rystelser under stillbillede.

### ENTER

- Fjerner menuen.  
- Viser menuen af en video-CD med pbc (afspilningskontrol).

### SETUP

- Tilgang til eller udgang fra opsætningsmenuen.

### DISPLAY

- Tilgang til "på skærm" fremvisning.

### RETURN (↶)

- Fjerner menuen.  
- Viser menuen af en video-CD med pbc (afspilningskontrol).

### REPEAT

- Gentage kapitel, spor, titel, alt.

### A-B

- Gentag sekvensen.

### RANDOM

- Spiller spor i tilfældig rækkefølge.

### TV/VCR

- For at se programmer/kanaler der blev valgt ved hjælp af optageren eller Tv'en.

### LOCK

- Funktionen Lock deaktiverer frontpanelets knapper for at hindre, at børn piller ved afspilleren. Tryk blot på LOCK på fjernbetjeningen for at aktivere eller deaktivere denne funktion.

## Bagsidepanelet

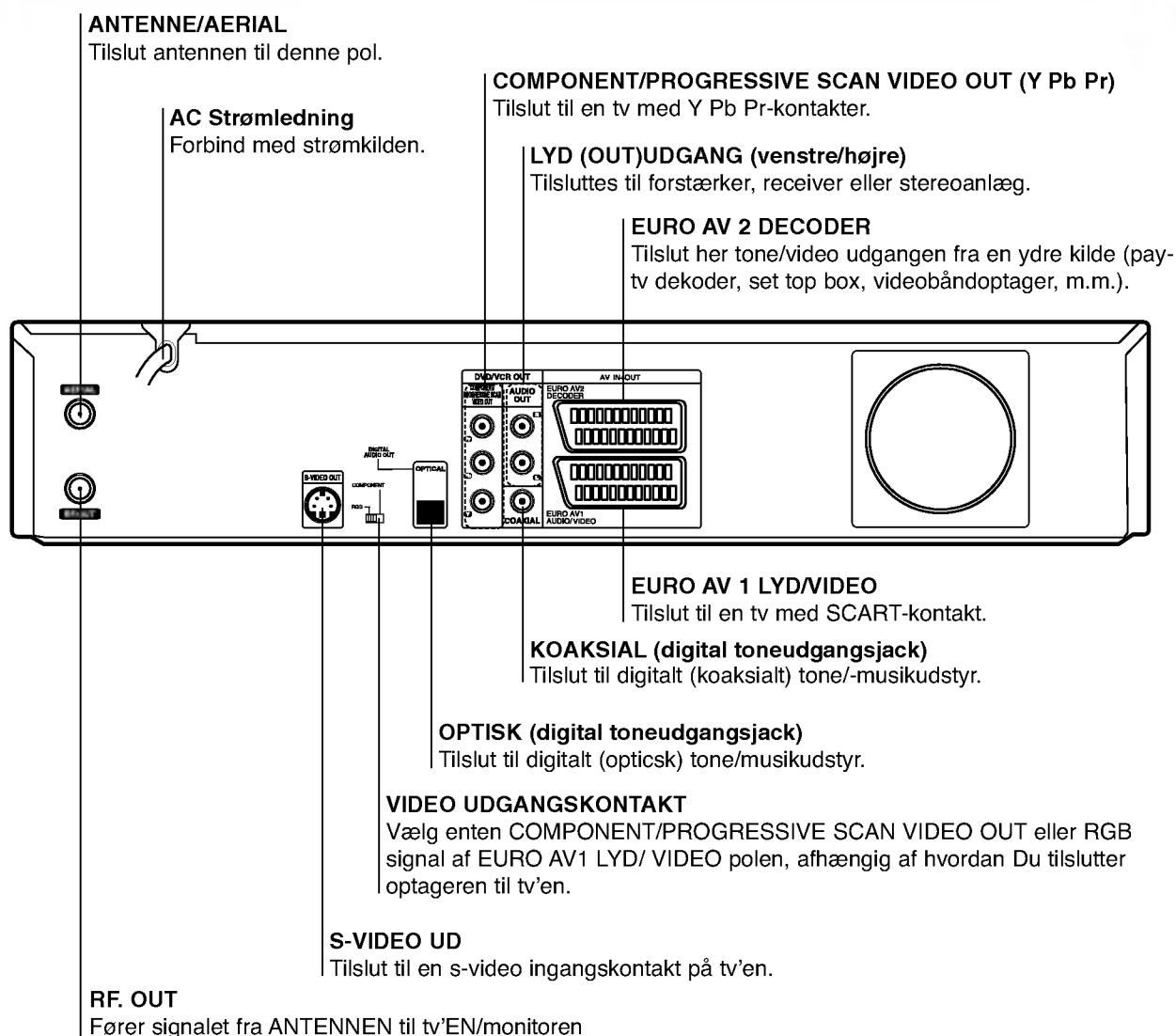

### **Vigtig bemærkning**

#### **Om ferritkerne**

Sørg for at fastgøre ferritkernen til strømledningen (for at slutte til denne enhed).

Ferritkernen kan reducere støj.

**1** Tryk på ferritkernens stopper [a] for at åbne den.

**2** Vikl strømledningen to gange rundt om ferritkernen.

**3** Luk ferritkernen, indtil den klikker.

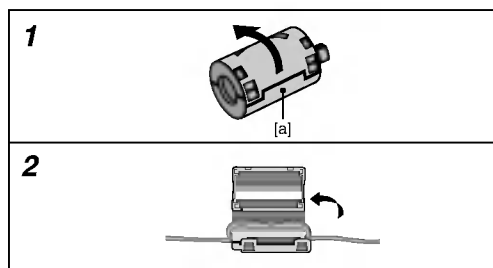

### **Advarsel**

Berør aldrig de indre stikben af bagpanelets kontakter. Elektrostatisk udladning kan føre til en permanent skade på enheden.

## Forbindelser

### Tips

- Der er forskellige måder for at tilslutte optageren. Det er afhængig af Din tv og hvilket andet udstyr Du ønsker at tilslutte. Brug kun en af de forbindelser der beskrives nedenunder.
- Se venligst efter i håndbøgerne af Din tv, videobåndoptager, stereosystem eller andre apparater hvis det bliver nødvendigt til at få de bedste forbindelser.

### Advarsel

- Vær sikker på at optageren er direkte tilsluttet til tv'en. Indstil tv'en til den rigtige indgangskanal.
- Tilslut ikke optagerens AUDIO OUT kontakt til phonoindgangskontakten (optagelsesdæk) på Dit tone/musiksystem.
- Tilslut ikke optageren ved hjælp af Din VIDEOBÅNDOPTAGER. billedet kan bliver forvrænget af kopibeskyttelsessystemet.

## Tilslutning til antennen

Fjern antennens pløk fra din tv og sæt den ind til antennekontakten på bagsiden af optageren. Stik den ene ende af antennekablet ind til kontakten på optageren og den anden ende ind til antennens indgangskontakt på Din.

### RF koaksialforbindelse

Tilslut RF. UD GANGSKONTAKTEN fra optager til antenneindgangskontakten på tv'en via det medleverede 75-ohm koaksialkabel (R). RF.OUT fører fra ANTENNEkontakten signalet igennem.

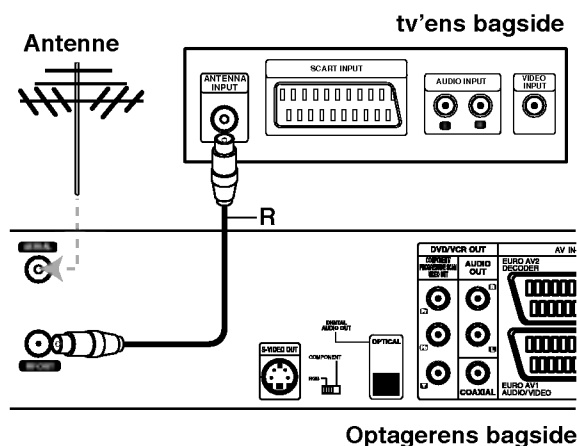

## Forbindelser til tv'en

- Foretag en af de følgende forbindelser, afhængig af ydeevnen af det tilstedeværende udstyr.
- Hvis COMPONENT/PROGRESSIVE SCAN VIDEO OUT-kontakt bruges skal VIDEO OUTPUT stilles til COMPONENT. Hvis SCART-kontakten bruges skal VIDEO OUTPUT stilles til RGB.

### SCART-forbindelse

Tilslut optagerens EURO AV1 AUDIO/VIDEO scartkontakt til den tilsvarende indgangskontakt på tv'en ved hjælp af et scartkabel (T).

### S-Videoforbindelse

Tilslut optagerens S-VIDEO OUT-kontakt til S-Video indgangskontakten på tv'en ved at bruge et S-Videokabel (S).

### Komponent videoforbindelse

Tilslut optagerens COMPONENT/PROGRESSIVE SCAN VIDEO OUT-kontakt til den tilsvarende indgangskontakt på tv'en ved at bruge et Y Pb Pr-kabel (C).

### Progressive Scan (ColorStream®Pro) tilslutning

Hvis dit TV er et "high-definition" eller "digital ready" TV, kan du drage fordel af optagerens progressive scanning til den højeste mulige video-opløsning. Hvis dit TV ikke accepterer det progressive scanningsformat, forvrænges billedet, hvis du forsøger progressiv scanning på dette apparat.

Tilslut optagerens COMPONENT/PROGRESSIVE SCAN VIDEO OUT-kontakt til den tilsvarende indgangskontakt på tv'en ved at bruge et Y Pb Pr-kabel (C).

### Anmærkninger

- Indstil Progressive til 'On' i indstillingsmenuen for progressivt signal, se side 23.
- Indstil progressiv til 'Off' ved at fjerne en eventuel disc fra enheden og lukke disc-skuffen. Tryk dernæst på STOP og hold den nede i fem sekunder, før den slippes igen.
- Progressive scan fungerer ikke med analoge videotilslutninger eller S-VIDEO-tilslutning.

### Lyd- (venstre/højre)forbindelse

Tilslut den venstre og højre AUDIO OUT-kontakt af optager til tonens venstre og højre indgangskontakter på tv'en med tonekabler (A). Tilslut ikke optagerens LYDUDGANGSkontakt til phono indgangskontakten (optagelsesdæk) på Dit tone/musiksystem.

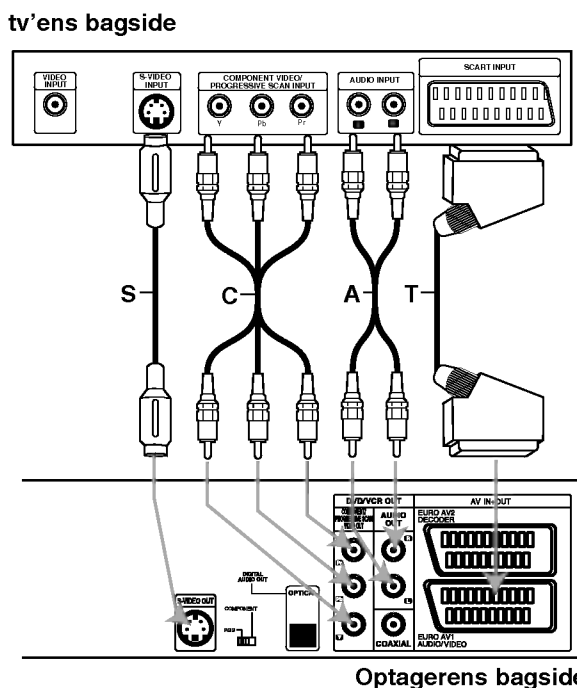

Optagerens bagside

## Forbindelser (fortsættelse)

### Tilslutning til en kabelbox eller satellitmodtager

Hvis Du har en kabel- eller satellitmodtager med en indbygget dekoder skal Du tilslutte den til denne optager og Dit tv som det bliver vist på denne side. Hvis Du bruger en separat dekoderbox til Din kabel/satellit tv, sæt den op ved at følge anledningen til højre.

Hvis Du føler opsætningen på denne side kan Du:

- Optage ethvert program ved at udvælge det på kabelboxen/satellitmodtageren.

- 1** Tilslut et rf-kabel som vist. Det muliggør at se og optage tv-programmer.
- 2** Brug et SCART-kabel for at tilslutte EURO AV1 AUDIO/VIDEO kontakten til en SCART- AV-kontakt på Dit fjernsyn. Det giver mulighed at se disk.
- 3** Brug et SCART-kabel for at tilslutte EURO AV2 DECODER kontakten til en SCART AV- kontakt på Din satellit/kabelbox. Det giver mulighed for at se kodede tv-programmer.

#### Tip

Denne optager har en "sløjfe-igennem"-funktion. Denne egenskab giver mulighed for at optage et tv-program fra den indbyggede tv-modtager mens Du samtidig ser et satellit- eller kabelprogram. Tryk på TV/VCR for at vælge tv-mode under optagelsen. TV-indikatoren vises.

#### Advarsel:

Tilslut denne optager ikke "igennem" Din VIDEOBÅNDOPTAGER, satellitmodtager eller kabelbox. Tilslut altid hver enkelt komponent direkte til Din tv- eller av-modtager.

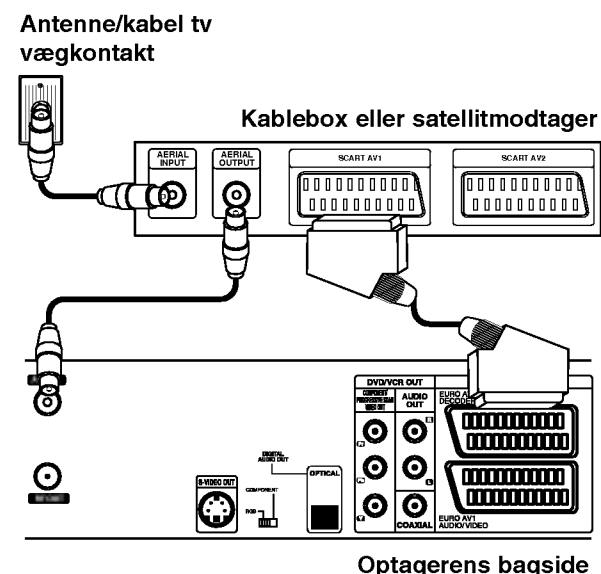

### Tilslutning af en ydre dekoderbox

Hvis Du har en ydre, dedikeret dekoderbox til Dit satellit- eller kabelsystem brug opsætningen som bliver beskrevet på denne side.

- 1** Tilslut kablet fra antenne/kabel –tv-udgangen til indgangen på Din kabel/satellittuner.
- 2** Brug et SCART-kabel for at tilslutte dekoderen til Din kabel/satellittuner. Se efter i håndbogen til Din dekoderbox for detaljerede informationer.
- 3** Brug et SCART-kabel for at tilslutte EURO AV2 DECODER kontakten til en SCART AV kontakt på Din satellit/kabelbox.
- 4** Brug et SCART-kabel for at tilslutte EURO AV1 AUDIO/VIDEO kontakten til en SCART AV kontakt på Din tv.

#### Advarsel:

- Tilslut ikke Din dekoderbox direkte til denne optager.
- Informationer fra dekoderen (for eksempel emner vedrørende pay-tv service) kan kun ses hvis denne optager er slukket (i standby).
- For at optagelsen med tidsindstilling kan fungere rigtigt på denne optager, skal satellit/kabelboxen også være tændt ved optagelsen.

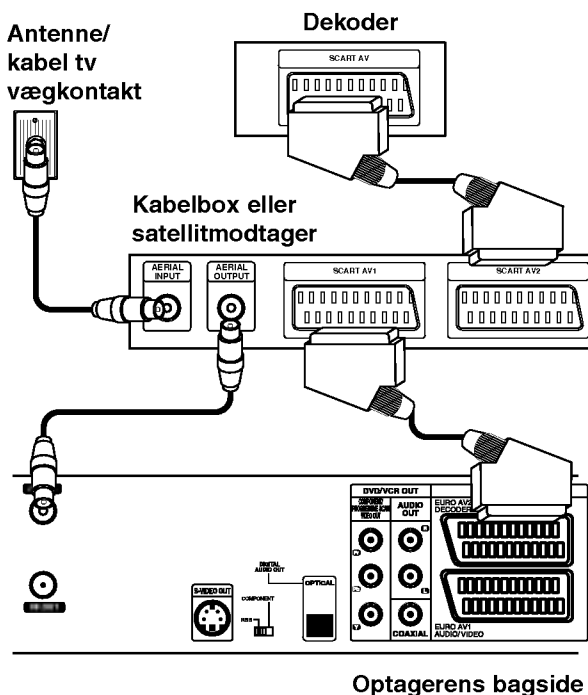



## Forbindelser (fortsættelse)

### Tilslutning til en forstærker

#### Tilslutning til en forstærker med tokanal analog stereo eller Dolby Pro Logic II/ Pro Logic

Tilslut optagerens venstre og højre AUDIO OUT-kontakter til venstre og højre toneindgangskontakterne på Din forstærker, modtager eller Dit stereosystem med tonekablet (A).

#### Tilslutning til en forstærker der er udstyret med tokanal digital stereo (PCM) eller til en tone/ video modtager der er udstyret med en multi-kanal dekoder (Dolby Digital™, MPEG 2, eller DTS)

**1** Tilslut en af optagerens DIGITAL AUDIO OUT- kontakter (OPTICAL **O** eller COAXIAL **X**) til den tilsvarende indgangskontakt på Din forstærker. Brug valgfrit et digitalt (optisk **O** eller koaksial **X**) tonekabel.

**2** Du vil have brug for at aktivere optagerens digitale udgang. (Se "AUDIO" på side 24).

#### Digital multi-kanal tone

En digital multi-kanal forbindelse byder på den bedste tonekvalitet. Dertil bruger Du en multi-kanal tone/video modtager som understøtter en eller flere af de toneformater som bliver understøttet af optageren (MPEG 2, Dolby Digital og DTS). Kontroller modtagerens håndbog og de forskellige logo på modtagerens forside.



#### Advarsel:

På grund af DTS licensaftalen vil den digitale udgang være i DTS digitaludgang hvis DTS-tonestrømmen udvælges.



#### Anmærkninger

- Hvis toneformatet på den digitale udgang ikke passer til ydeevnen af modtageren, vil modtageren producere en stærk, forvridd tone eller slet ingen tonee.
- Sekskanaler digitaltone fra alle sider (Surround Sound) via en digitalforbindelse kan kun opnåes hvis modtageren er udstyret med en digital multi-kanal dekoder.
- Tryk AUDIO for at se toneformatet af den aktuelle DVD på skærmen.
- Denne optager yder ikke en intern (2-kanal) dekoding af et DTS tonespor. For at nyde DTS multi-kanal fra alle sider skal denne optager tilsluttes til en DTS-kompatibel modtager via en af optagerens digitale toneudgangskontakter.

Optagerens bagside

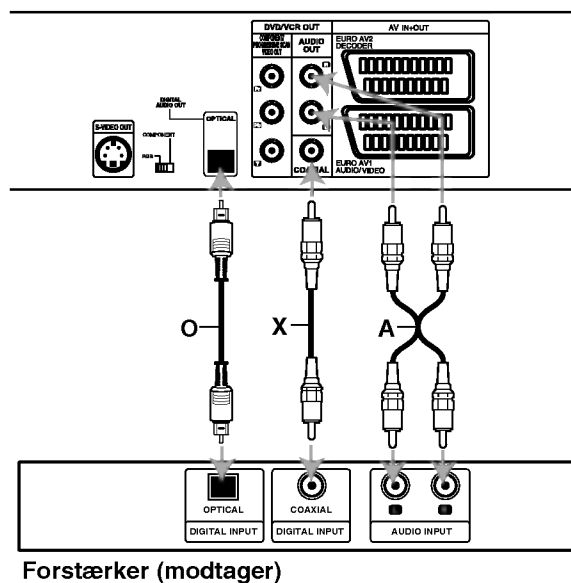

## Forbindelser (fortsættelse)

### Tilbehør tone/video (A/V) forbindelser til optageren

Tilslut optagerens indgangskontaktern (AV3) til tone/video udgangskontakterne på deres tilbehørskomponent ved at bruge et tone/videokabel.

#### Anmærkning

Hvis du benytter S-VIDEO IN bøsningen på frontpanelet, er VIDEO IN bøsningen på frontpanelet ikke tilgængelig.

#### Kontaktpanel fra tilbehørskomponenten (VIDEOBÅNDOPTAGER, Camcorder, m.m.)

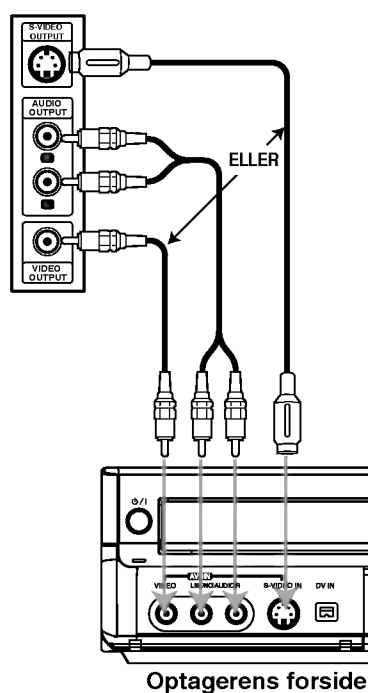

### Tilslutning af en digital camcorder

Ved at bruge DV IN-kontakten på frontpanelet er det muligt at tilslutte en DV digital camcorder eller et videodæk eller en DVD-R/RW optager og det er muligt digitalt at overføre DV-bånd eller DVD-R/RW disk til DVD-R/RW.

Brug et DV-kabel (ikke medleveret) for at tilslutte DV ind/udgangskontakten fra DV-camcorderen/video dæk til frontpanelets DV IN-kontakten af denne optager.

#### Anmærkning

Denne kontakt er kun for tilslutningen til DV-udstyr. Det er ikke kompatibel med digitale satellittuner eller D-VHS videodæk.

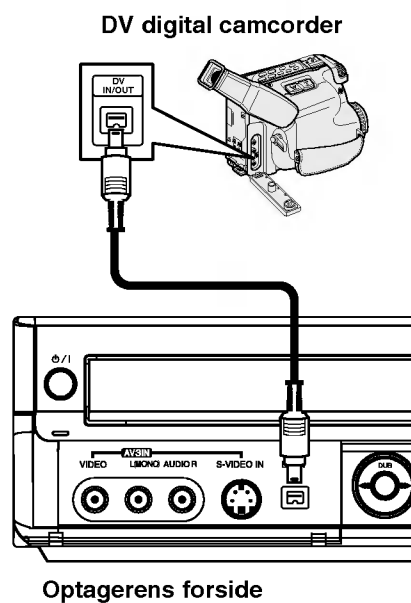

## Inden bejeningen starter

### Indgangsindstillinger

I dette menusystem findes der mange måder at tilpasse de leverede indstillinger efter ønske. De fleste menuer består af tre niveauer til opsætning af funktionerne men nogle kræver en større dybde til magfoldigheden af indstillinger. Hvis Du trykker SETUP vil kun det første og andet niveau af menusystemet komme frem på tv-skærmen. Tredje plan kan vises ved at trykke ►. For at styre menuplanen vil Du se "►" på højre side af menuetiketten. Det vil hjælpe Dig at gå frem til det næste niveau.

#### Bringe menuen frem og forlade menuen:

Tryk SETUP for at bringe menuen frem. Et tryk igen vil bringe Dig tilbage til den oprindelige skærm.

#### Gå til det næste niveau:

Tryk ► på fjernbetjeningen.

#### Gå tilbage til det forudgående niveau:

Tryk ◀ på fjernbetjeningen.

### Almindelige betjeninger

- 1** Tryk SETUP.  
Setup menuen kommer frem.
- 2** Brug ▲ / ▼ for at vælge den ønskede funktion.
- 3** Hvis den ønskede funktion blev valgt, tryk ► for at komme frem til næste niveau.
- 4** Brug ▲ / ▼ til udvalg af den anden ønskede funktion.
- 5** Tryk ► for at komme frem til det tredje niveau.
- 6** Brug ▲ / ▼ for at vælge den ønskede indstilling, tryk derefter ENTER til at kvittere Dit udvalg.  
Nogle punkter kræver yderligere trin.
- 7** Tryk SETUP til at forlade opsætningsmenuen.

### Generelt

#### Auto Program

Denne optager er udstyret med en frekvenssyntetiseret afstemningsapparat som har evnen at modtage op til 99 tv-programmer.

#### Forberedelse:

- Tilslut optageren til den ønskede antenntype, som det bliver vist i "Tilslutning til antennen" på side 15.

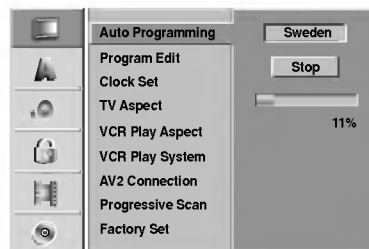

- 1** Tryk SETUP.  
Opsætningsmenuen kommer frem.
- 2** Brug ▲ / ▼ for at vælge de almindelige funktioner.
- 3** Hvis de almindelige funktioner blev valgt, tryk ► for at komme frem til det næste niveau.
- 4** Brug ▲ / ▼ for at udvælge autoprogrammeringsfunktionen.
- 5** Tryk ► for at komme frem til tredje niveauet.  
"Landefunktionen" er fremhævet.
- 6** Brug ▲ / ▼ til at vælge et land, tryk derefter ►.  
"Start" ikonet er fremhævet.
- 7** Tryk ENTER for at starte med programsøgningen.  
Afstemningsapparatet vil automatisk kredse igennem alle programmer der står til rådighed i denne omegn og sætte dem ind i afstemningsapparatets hukommelse.

## Inden betjeningen starter (fortsættelse)

### Programbearbejdelse

Du kan selv bearbejde et program (tilføje, slette, benævne, flytte, m.m.).

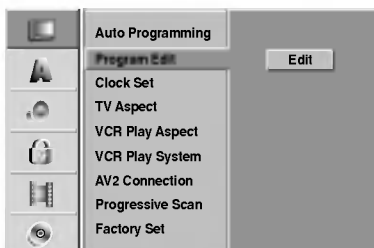

- 1 Tryk SETUP.**  
Opsætningsmenuen kommer frem.
- 2 Brug ▲ / ▼ for at udvælge de almindelige funktioner.**
- 3 Hvis de almindelige funktioner blev valgt, tryk ► for at komme frem til næste niveau.**
- 4 Brug ▲ / ▼ for at vælge Program Edit -funktionen, tryk så ► for at komme frem til tredje niveau.**  
"Edit" ikonet er fremhævet.
- 5 Tryk ENTER.**  
Programlistemenuen kommer frem.

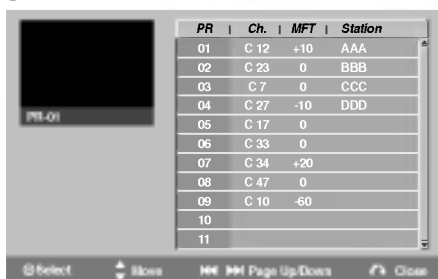

- 6 Brug ▲ / ▼ for at udvælge et pr-nummer, tryk så ENTER.**  
Programlistefunktionen kommer frem på venstre side af menuvinduet.
- 7 Brug ▲ / ▼ for at udvælge en funktion, tryk så ENTER for at kvittere.**

Program Edit
Station Rename
Move
Delete
Decoder On/Off
NICAM Auto/Off

**Program Edit:** Bearbejder det udvalgte program.

**Station Rename:** Bearbejder stationens navn.

**Move:** Flytter programmets plads på programlisten.

**Delete:** Sletter programet fra listen.

**Decoder On/Off:** Sætter dekoderen for programmet til "On" eller "Off".

**NICAM Auto/Off:** Sætter NICAM-funktionen for programmet til auto eller til "Off".

- 8 Tryk RETURN (↵) gentagende til at forlade programlistemenuen.**

### Programbearbejdelse

Du kan selv gennemføre en søgning for at vælge og oplagre tv-programmer.

- Brug ▲ / ▼ for at vælge et program i programlistemenuen, tryk så ENTER. Programlistefunktionen vil komme frem på venstre side af programlistemenuen.
- Brug ▲ / ▼ for at vælge indstillingen 'programbearbejdelse' fra funktionerne, tryk så ENTER. Programbearbejdelsesmenuen kommer frem.

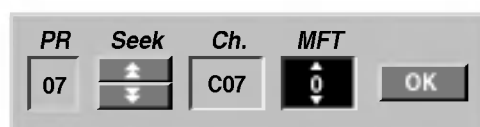

- Se beskrivelsen nedenunder om hvordan man kan bruge programbearbejdelsesmenuen.

◀ / ▶ (venstre/højre): Flytter markøren til den forudgående eller til den næste spalte.

▲ / ▼ (op/ned): Ændrer indstillingen på den aktuelle markørposition.

**PR:** Viser programnummeret (kun vinduet)

**Seek:** Søger automatisk en station. Brug ◀ / ▶ for at vælge funktionen "seek", tryk så ▲ / ▼.

Søgningen standser hvis DVD- optageren indstiller en station.

**Ch.:** Ændrer kanalnummeret til redigering. Brug ◀ / ▶ for at vælge "Ch."-funktionen, tryk så ▲ / ▼.

**MFT:** Ændrer frekvensen til fintafstemningen.

Brug ◀ / ▶ for at vælge "MFT"-funktionen, tryk så ▲ / ▼.

- Vælg "OK" tryk så ENTER for at godkende indstillingen og for at vende tilbage til programlistemenuen.

## Inden betjeningen starter (fortsættelse)

### Programbearbejdelse (fortsættelse)

#### Omdøbning af stationer

Du kan uafhængigt benævne stationerne. Navnene kan have op til 5 bogstaver/tegn.

1. Brug ▲ / ▼ for at vælge et program fra programlistemenuen, tryk så ENTER. Programlistefunktionerne kommer frem på venstre side af programlistemenuen.
2. Brug ▲ / ▼ for at vælge indstillingen 'Station-(Rename)omdøbning' fra programlistens funktioner, tryk så ENTER. Tastaturmenuen kommer frem.

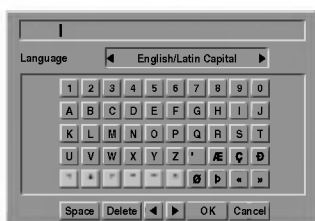

3. Indtast et navn for stationen. Brug ▲ / ▼ / ◀ / ▶ for at vælge et bogstav, tryk så ENTER for at godkende Dit udvalg.
  - **English/Latin Capital:** Skifter tastaturen til store bogstaver.
  - **English/Latin Lowercase:** Skifter tastaturen til små bogstaver.
  - **Symbols:** Skifter tastaturen til symboltegn.
  - **Space:** Indsætter et mellemrum på markørens position.
  - **Delete:** Sletter det forudgående bogstav på markørens position.
  - **◀ / ▶:** Bevæger markøren til venstre eller højre.
  - **OK:** Vælges til afslutning.
  - **Cancel:** Vælges for at forlade menuen.
4. Vælg 'OK' ikonet, tryk så ENTER for at fiksere navnet og for at vende tilbage til programlistemenuen.

#### Sortere tv-programmerne manuelt

Du kan sælg sortere programpositionen i programlistemenuen.

1. Brug ▲ / ▼ for at vælge et program i programlistemenuen, tryk så ENTER. Programlistefunktionerne kommer frem på den venstre side i programlistemenuen.
2. Brug ▲ / ▼ for at vælge indstillingen 'Move' fra programlistefunktionerne, tryk så ENTER.
3. Brug ▲ / ▼ for at vælge den ønskede position, tryk så ENTER for at lagre den i hukommelsen.

#### Slette et program

Du kan slette et program i programlistemenuen.

1. Brug ▲ / ▼ for at vælge et program i programlistemenuen, tryk så ENTER. Programlistefunktionerne kommer frem på venstre side i programlistemenuen.
2. Brug ▲ / ▼ for at vælge indstillingen 'Delete' fra programlistefunktionerne, tryk så ENTER. Programmet er slettet.

#### Sætte dekoderen til on/off

1. Brug ▲ / ▼ for at vælge det program Du ønsker at forbinde med dekoderfunktionen i programlistemenuen, tryk så ENTER. Programlistefunktionen kommer frem på venstre side i programlistemenuen.
2. Brug ▲ / ▼ for at vælge indstillingen 'Decoder On/Off' fra programlistefunktionerne, tryk så ENTER. Hvis Du vælger "On", vil 'Decoder' vises på menukærmen.

#### Sætte NICAM til auto/off

Denne optager kan modtage Hi-Fi tonetransmission i NICAM-stereo. Hvis der dog opstår toneforvridninger på grund af en dårlig modtagelse, kan Du afbryde funktionen.

1. Brug ▲ / ▼ for at vælge et program i programlistemenuen, tryk så ENTER. Programlistefunktionen kommer frem på venstre side i programlistemenuen.
2. Brug ▲ / ▼ for at vælge indstillingen 'NICAM Auto/off' fra programlistefunktionerne, tryk så ENTER. Hvis Du vælger "Auto", vil 'NICAM' vises på menukærmen.

## Inden betjeningen starter (fortsættelse)

### Automatisk tidsindstilling

Hvis den automatiske søgning for programmer/kanaler er afsluttet blev også den aktuelle tid og dato indstillet automatisk. Hvis tiden på optagerens display ikke er korrekt, skal uret indstilles manuelt.

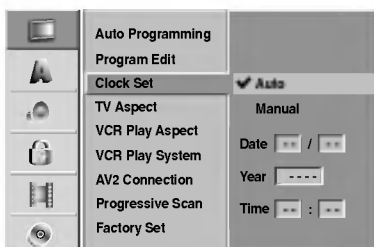

- 1 Tryk SETUP. Opsætningsmenuen kommer frem.
- 2 Brug ▲ / ▼ for at vælge det almindelige menu.
- 3 Hvis det almindelige blev valgt, tryk ► for at komme frem til næste niveau.
- 4 Brug ▲ / ▼ for at vælge urindstillingsfunktionen.
- 5 Tryk ► for at komme frem til tredje niveau.
- 6 Brug ▲ / ▼ for at vælge den autofunktionen, tryk så ENTER.
- 7 Tryk SETUP til at forlade opsætningsmenuen.

#### Anmærkning

Der er tilfælde hvor tv-stationen slet ikke udsender, eller udsender forkert dato- og/eller tidsinformationer. optageren indstiller så denne ukorrekte tid. Hvis det sker, anbefaler vi at Du indstiller tiden manuelt.

### Manuelt indstilling af tiden

- 1 Følg trin 1-5 som vist ovenover (Automatisk tidsindstilling).
- 2 Brug ▲ / ▼ for at vælge manuelindstillingen, tryk så ENTER.

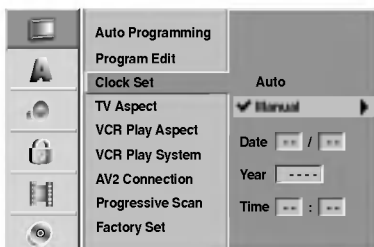

### 3 Indgiv den nødvendige tids- og datoinformation.

◀ / ▶ (venstre/højre): Bevæger markøren til den forudgående eller den næste spalte.

▲ / ▼ (op/ned): Ændrer indstillingen på den øjeblikkelige markørposition.

### 4 Tryk ENTER for at godkende Din indstilling, tryk så SETUP for at forlade opsætningsmenuen.

### TV formatforhold

For at optage bredformat programmer med succes, skal TV-stationen sende i det rigtige bredformat.

Du kan vælge:

**4:3 Letterbox (Postkasse):** Vælges ved tilslutning til et standard 4:3 TV. Viser en teaterscene med scenekant foroven og forneden på billedet.

**4:3 Pan Scan:** Vælg denne indstilling ved tilslutning af et konventionelt TV apparat. Videomateriale, der er Panscan formateret afspilles i dette format (billedet beskæres i begge sider).

**16:9 Wide (bred):** Vælges ved tilslutning til et 16:9 TV med bred billedskærm.

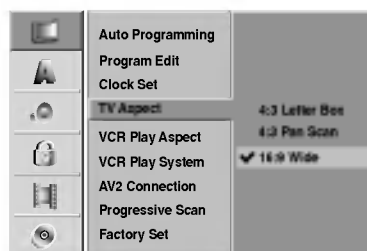

### VCR Play Aspect

Du kan vælge:

**AUTO:** Afspiller og optager automatisk bredformat udsendelser som bredformat og 4:3 udsendelser som 4:3.

**4:3:** Kun til afspilning i 4:3 format.

**16:9:** Kun til afspilning i bredformat (16:9).

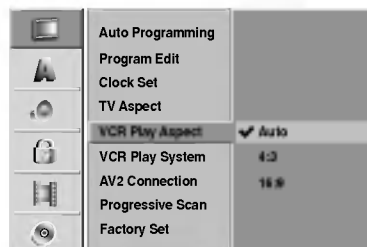

## Inden betjeningen starter (fortsættelse)

### VCR Play System

Din videobåndoptager benytter sig af to farvestandarder, **PAL** og **MESECAM**. Under afspilning bør din videobåndoptager vælge farvesystemet automatisk, men hvis du kommer ud for problemer, kan det være, du skal gøre det manuelt.



### AV2-tilslutning

Du kan slutte en dekoder, en satellitmodtager eller en anden anordning til EURO AV2-stikket på bagsiden.



### Progressive Scan

Progressive Scan Video leverer billeder af højeste kvalitet med mindre flimrer.

Hvis du anvender jackene COMPONENT VIDEO OUT/PROGRESSIVE SCAN, men slutter dette apparat til et standardfjernsyn (analogt), skal du sætte Progressive Scan til OFF.

Hvis du bruger Component Video-stik ved tilslutning til et TV eller en monitor, som er kompatibel med et Progressive Scan-signal, indstilles Progressive Scan på On.

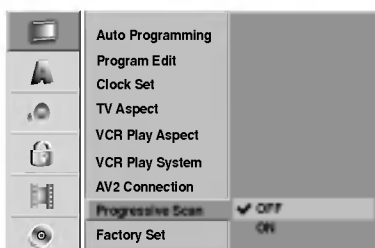

### Anmærkning

Progressiv scanning kan ikke indstilles, når kontakten VIDEO OUTPUT er sat i positionen RGB. Vigtig bemærkning.

### Forsigtig

Når indstillingen for Progressive Scan-udgangen vælges, vil et billede kun kunne ses på et TV eller en monitor, der er kompatibel med Progressive Scan. Hvis du ved en fejltagelse indstiller Progressive Scan på On, skal enheden nulstilles.

- 1) Fjern en eventuel disc fra enheden og luk disc-skuffen.
- 2) Tryk på STOP og hold den nede i fem sekunder, før den slippes igen. Videoudgangen vil blive gå tilbage til standardindstillingen, og billedet vil igen kunne ses på et konventionelt analogt TV eller tilsvarende monitor.

### Fabriksindstilling

Hvis det bliver nødvendigt, kan Du nulstille/tilbagestille optageren til fabriksindstillingen. Vælg 'SET' ikonet, tryk så ENTER

### Anmærkning

Nogle funktioner kan ikke nulstilles/tilbagestilles.

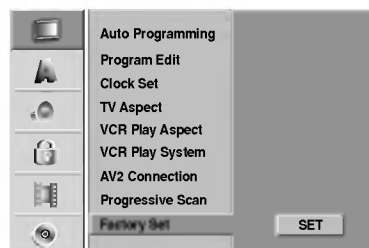

### Sprog

#### Display-sprog

Vælg et sprog til opsætningsmenuen og fremvisning på skærmen.

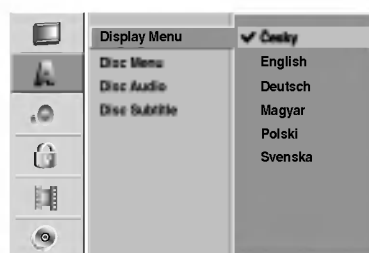

#### Disksprog

Vælg et sprog til diskens menu, tone/tone og undertekst.

- Original: Diskens originalsprog blev valgt.
- Other: For at vælge et andet sprog udvælg "Other" funktionen og tryk så ENTER. Brug de numeriske knapper og ENTER knappen for at indtaste det tilsvarende 4-cifrede nummer ifølge sprogkodelisten på side 60. Hvis Du har lavet en fejl inden Du godkendte med ENTER, tryk ◀ gentagende for at slette cifrene en ad gangen og rette om på dem.

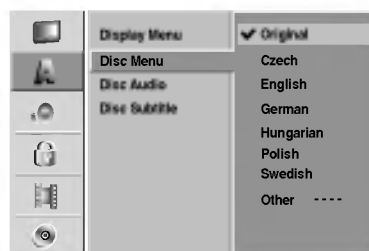

## Inden betjeningen starter (fortsættelse)

### Lyd/tone

Enhver DVD- disk har et antal af toneudgangsmuligheder. Indstil optagerens toneudgang tilsvarende til den type af tonesystem Du bruger.

### Dolby Digital

**PCM:** Vælges i fald af en tilslutning til en 2-kanal digital stereoforstærker. optagerens digitale toneudgange klinger i PCM 2ch format hvis Du afspiller DVD- videodisk der blev optaget med et Dolby Digital optagelsessystem.

**Bitstream:** Vælg "Bitstream" hvis Du har tilsluttet optagerens DIGITALE OUT-kontakt til en Dolby Digital dekoder (eller en forstærker eller andet udstyr med en Dolby Digital dekoder).

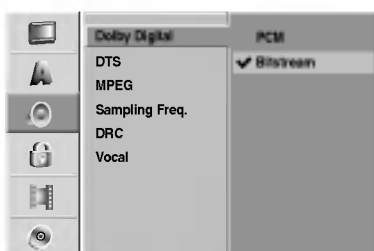

### DTS

**OFF:** Hvis Du vælger "OFF", vil DTS-signalet ikke komme ud igennem den DIGITALE OUT-kontakt.

**Bitstream:** Vælg "Bitstream" hvis Du har tilsluttet DVD-optagerens DIGITALE OUT-kontakt til en DTS-dekoder (eller en forstærker eller andet udstyr med en DTS-dekoder).



### MPEG

**PCM:** Vælges i fald af en tilslutning til en 2-kanal digital stereoforstærker. Optagerens digitale toneudgange klinger i PCM 2ch format hvis Du afspiller DVD-videodisk der blev optaget med/på et MPEG2 optagelsessystem.

**Bitstream:** Vælg "Bitstream" hvis Du har tilsluttet DVD-optagerens DIGITALE OUT-kontakt til en MPEG-dekoder (eller en forstærker eller andet udstyr med en MPEG-dekoder).



### Stikprøvekontrol af frekvensen

Hvis modtageren eller forstærkeren IKKE er i stand til at styre 96 kHz signaler, vælg 48 kHz. Hvis dette udvalg blev truffet, vil denne enhed automatisk omsætte ethvert 96 kHz signal til 48 kHz, sådan at systemet kan dekodere dem.

Hvis modtageren eller forstærkeren er i stand til at styre 96 kHz signaler, vælg 96 kHz. Hvis dette udvalg blev truffet, vil enheden lede enhver signaltype igennem uden yderligere behandling.



### DRC (dynamisk rækkeviddestyring)

Til tak for den digitale tone/ tone-teknologi kan Du med dvdformatet lytte til et programs tonespor i den bedst mulige præstation med den mest realistiske og korrekte gengivelse. Alligevel kan det være at Du ønsker at komprimere den dynamiske rækkevide af toneudgangen (forskellen mellem den højeste tone/ tone og den roligste). Så kan Du lytte til en film med en lavere tonestyrke uden at tabe tonens/ toneens klarhed. Indstil DRC til "ON" for at få denne effekt.

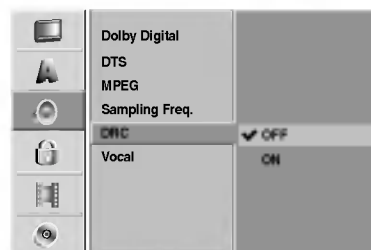

### Vocal

Indstil "Vocal" kun til "ON" hvis en multi-kanal karaoke DVD bliver afspillet. Karaokeprogrammerne på disken vil blande ind til normal stereo.





## Inden betjeningen starter (fortsættelse)

### Lås (børnesikring)

#### Indsæt adgangskode

Du skal indtaste en firecifret sikkerhedsadgangskode for at få adgang til funktionerne Movie Rating (effekt), Set Password og Country Code (indtast adgangs- og landekode).

- 1** Tryk **SETUP**. Opsætningsmenuen kommer frem.
- 2** Brug **▲ / ▼** for at vælge låsfunktionen.
- 3** Hvis låsfunktionen blev valgt, tryk **►** for at komme frem til næste niveau.
- 4** Brug **▲ / ▼** for at vælge indstillingen "Set Password".
- 5** Tryk **►** for at komme frem til tredje niveau.
- 6** Når du endnu ikke har indtastet en adgangskode.

Indtast en firecifret adgangskode vha. taltasterne for at oprette en personlig firecifret sikkerhedsadgangskode. Indtast igen den firecifrede adgangskode for at verificere.



#### Når du allerede har indtastet en adgangskode.

Du kan redigere eller slette adgangskoden. Anvend **▲ / ▼** for at vælge "Change" eller "Delete", og tryk derefter på **ENTER**.

**Change** : Indtast en firecifret adgangskode vha. taltasterne for at bekræfte den personlige firecifrede sikkerhedsadgangskode, og indtast derefter en ny firecifret adgangskode to gange.

**Delete** : Indtast en firecifret adgangskode vha. taltasterne for at bekræfte den personlige firecifrede sikkerhedsadgangskode.



**Tip**  
Hvis du indtaster et forkert tal, skal du trykke flere gange på **◀** for et efter et at slette adgangskodetallet og derefter korrigere koden.

#### Hvis Du har glemt Din 4-cifrede kode

Hvis Du har glemt Din adgangskode kan Du slette den aktuelle adgangskode. Gå frem som følgende:

1. Tryk **SETUP** for at opkalde opsætningsmenuen.
2. Brug de numeriske knapper til at indtaste det 5-cifrede nummer "21019".

3. Vælg "Yes" og tryk så **ENTER**. Den 4-cifrede adgangskode er slettet. Indtast en ny kode som det bliver vist til venstre.

### Klassificering

Nogle film på DVD kan indholde scener/billeder som ikke er velegnet til børn. Det kan derfor være at disk indeholder "forældrekontrolinformationer" som henviser til hele disken eller til specielle scener/billeder. Disse scener/billeder bliver klassificeret i niveauer fra 1 til 8 og nogle disk tilbyder alternativt dertil et udvalg af mere egnede scener/billeder. Klassificeringen er afhængigt af landet.

Forældrekontrolegenskaben giver mulighed for at forhindre at børnene afspiller disk eller mulighed for at kunne afspille specielle disk med alternative scener/billeder.

- 1** Følg trin 1-3 som vist ovenover til venstre (Indsæt adgangskode).
- 2** Brug **▲ / ▼** for at vælge klassificeringsfunktionen.
- 3** Tryk **►** for at komme frem til næste niveau.



- 4** Indtast en firecifret adgangskode vha. taltasterne for at bekræfte den personlige firecifrede sikkerhedsadgangskode.
- 5** Vælg en klassificering fra 1 til 8 ved hjælp af **▲ / ▼** knapperne. Et (1) har de ringeste restriktioner. Otte (8) har de fleste restriktioner. **No Limit**: Hvis Du vælger "No Limit" er forældrekontrollen ikke aktivt. Disken bliver fuldstændigt afspillet. **Niveau 1 til 8**: Nogle disk indeholder scener/billeder der ikke er velegnet til børn. Hvis Du fastlægger en klassificering til optageren, vil alle diskscener/billeder med denne klassificering eller en lavere klassificering afspilles. Scener/billeder der blev klassificeret højere vil ikke afspilles med mindre der står alternative scener/billeder til rådighed på disken. Alternativen skal have den samme eller en lavere klassificering. Hvis ingen velegnet alternativ kan findes, vil afspilningen standse. Du skal indtaste den 4-cifrede adgangskode eller ændre klassificeringsniveauet for at afspille disken.

- 6** Tryk **ENTER** for at godkende Dit klassificeringssudvalg, tryk så **SETUP** til at forlade menuen.

## Inden betjeningen starter (fortsættelse)

### Landskode

Indtast koden af det land hvis standard blev brugt til at klassificere DVD- videodisken, se venligst efter i listen (se "liste over landskoder", side 61.).

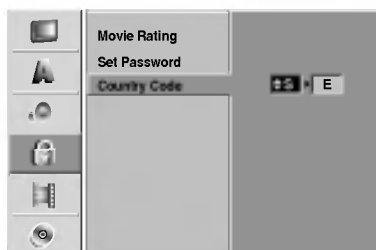

- 1** Tryk **SETUP**. Opsætningsmenuen kommer frem.
- 2** Brug **▲ / ▼** for at vælge "låsfunktionen".
- 3** Hvis låsfunktionen blev valgt, tryk **▶** for at komme frem til næste niveau.
- 4** Brug **▲ / ▼** for at vælge "Country Code".
- 5** Tryk **▶** for at gå frem til tredje niveau.
- 6** Når du endnu ikke har indtastet en adgangskode. Indtast en firecifret adgangskode vha. taltasterne for at oprette en personlig firecifret sikkerhedsadgangskode. Indtast igen den firecifrede adgangskode for at verificere.  
Når du allerede har indtastet en adgangskode. Indtast en firecifret adgangskode vha. taltasterne for at bekræfte den personlige firecifrede sikkerhedsadgangskode.

#### Tip

Hvis du indtaster et forkert tal, skal du trykke flere gange på **◀** for et efter et at slette adgangskodetallet og derefter korrigerer koden.

- 7** Vælg det første bogstav ved hjælp af **▲ / ▼** knapperne.
- 8** Flyt markøren med **▶** knapperne og vælg det andet bogstav ved hjælp af **▲ / ▼** knapperne.
- 9** Tryk **ENTER** for at godkende Dit udvalg af landskoden, tryk så **SETUP** til at forlade menuen.

### Optagelse

#### Indstille optagelsestilstanden

Du kan indstille billedkvaliteten til optagelse; XP (høj kvalitet), SP (standard kvalitet), LP (lav kvalitet), EP (udvidet kvalitet).

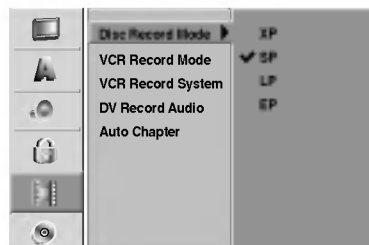

- 1** Tryk **SETUP**. Opsætningsmenuen kommer frem.
- 2** Brug **▲ / ▼** for at vælge optagelsesfunktionen.
- 3** Hvis optagelsesfunktionen blev valgt, tryk **▶** for at komme frem til næste niveau.
- 4** Brug **▲ / ▼** for at udvælge "Disc Record Mode".
- 5** Tryk på **▶** for at komme til tredje niveau.
- 6** Brug **▲ / ▼** til at vælge en ønsket optagemåde (XP, SP, LP eller EP)
- 7** Tryk på **ENTER** for at bekræfte dit valg, tryk derefter på **SETUP** for at forlade menuen.

#### VCR Record Mode

Du kan indstille billedkvaliteten til VCR-afspilning; SP (standardafspilning), LP (long play).



## Inden betjeningen starter (fortsættelse)

### VCR-afspilningssystem

Videoafspilleren benytter dobbelte farvestandarder, PAL og MESECAM. Under indspilning vælger videoafspilleren automatisk farvesystemet. Hvis du imidlertid får problemer, kan du gøre det manuelt.

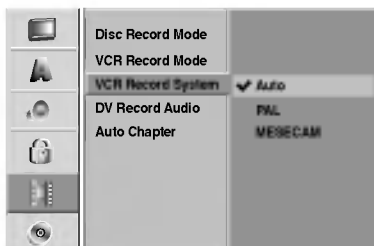

### DV Record Audio (digitalvideo toneoptagelse)

Du er nød til at indstille det hvis Du har en camcorder med 32kHz/12-bit tone/tone som er tilsluttet til frontpanellens DV IN-kontakt.

Nogle digitale camcorder har to stereospor til tonen. En bliver optaget hvis Du filmer; den anden er til overdubbing efter filmoptagelsen. "Audio 1" indstillingen bruger tonen som blev optaget ved filmoptagelsen. "Audio 2" indstillingen bruger tonen som blev overdubbed.

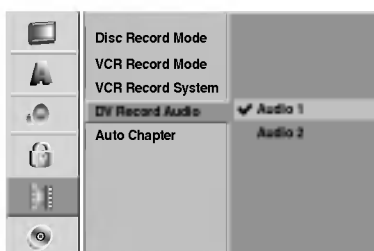

### Auto-kapitel

Under indspilning sættes en bestemt indstilling for kapitelmarkører. Du kan ændre dette interval til 5 eller 10 minutter. Hvis du vælger None, deaktiveres den automatiske kapitelmarkering sammen med indstillingen No Separation.

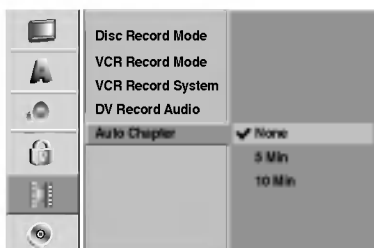

### Disk

#### Diskformat

Hvis du indlæser en helt blank disk, vil optageren initialisere disken.

**DVD-R:** Optageren initialiserer disken til video måde.

Optagemåden vil altid være videomåde.

**DVD-RW:** Optageren initialiserer disken til VR måde.

**DVD+R:** Initialiseringsmenuen fremkommer.

Vælg "Yes" og tryk så på ENTER.

**DVD+RW:** Optageren starter disken i DVD+RW-mode.

Du kan også formatere disken fra opsætningsmenuen som nedenfor.



- 1 Tryk **SETUP**. Opsætningsmenuen kommer frem.
- 2 Brug **▲ / ▼** for at vælge funktionen "DISC".
- 3 Hvis "Disk" blev valgt, tryk **▶** for at nå frem til næste niveau.
- 4 Brug **▲ / ▼** for at vælge indstillingen "Disc Initialize".
- 5 Tryk **▶** for at nå frem til tredje niveau. Start-ikonet er fremhævet.
- 6 Tryk **ENTER**. Diskformatmenuen kommer frem.
- 7 I tilfælde af DVD-RW, brug **◀ / ▶** til at vælge en ønsket diskformateringsmåde (VR måde eller Video måde) og tryk så på **ENTER**. For DVD+RW gå til punkt 8.

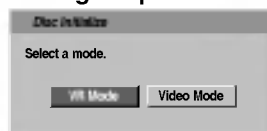

- 8 Brug **◀ / ▶** til at markere "OK" og tryk så på **ENTER**. Det tager et øjeblik at formatere disken.

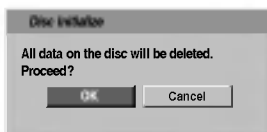

#### ⚠ Advarsel

Hvis Du vil ændre diskformatet, vil alt der blev optaget på denne disk blive slettet.

## Inden betjeningen starter (fortsættelse)

### Afslutning

Afslutning 'fikserer' optagelsen på plads, sådan at disken kan afspilles på en normal DVD- afspiller eller en computer som er udstyret med en passende DVD- rom-drev.

Afslutning af en disk i videotilstand fremkalder en menuskærm til at styre disken. Du får adgang til skærmen ved at trykke LIST/DISC MENU eller TITLE.

#### ⚠ Advarsel

- Når du har afsluttet en DVD-R-, DVD-RW- eller DVD+R-optagelse, kan du hverken redigere eller optage andet på den pågældende disk. Dette gælder dog ikke for DVD+RW-optageren, der gør det muligt at optage og redigere efter at have annulleret afslutningen.



**1** Følg trin 1-3 som vist på side 27 (Diskformat).

**2** Brug ▲ / ▼ for at vælge "afslutningsfunktionen".

**3** Tryk ► for at gå frem til tredje niveau. Finalize bliver fremhævet.

**4** Tryk ENTER. Afslutningsmenuen kommer frem.

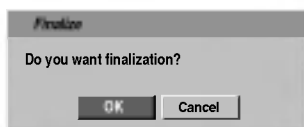

**5** Vælg ok og tryk så ENTER. Optageren starter med at afslutte disken.

#### N Anmærkning

Hvor lang tid afslutningen tager, afhænger af diskens type, hvor meget der er optaget på disken, og antallet af titler på disken. Det kan tage op til otte minutter at afslutte en disk.

#### T Tip

Hvis du isætter en DVD-RW- eller DVD+RW-disk, der allerede er blevet afsluttet, kan du annullere afslutningen ved at vælge Unfinalize (Annuller) fra menuen Disc Finalize (Afslutte). Derefter kan du redigere eller overspille indholdet på disken.

### Disketiketter

Brug denne funktion for at indtaste et navn eller en betegnelse til disken. Navnet/betegnelsen kommer frem hvis Du indsætter disken og hvis Du fremkalder diskinformationerne på skærmen.

- Diskens navn/betegnelse kan have op til 32 bogstaver/tegn.
- Du kan kun se et begrænset antal af bogstaver på disk der blev formateret på en anden optager.

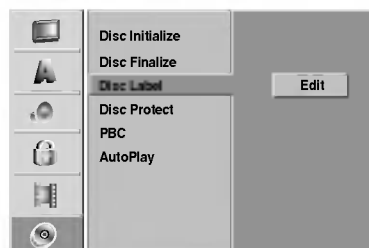

**1** Følg trin 1-3 som vist på side 27 (Diskformat).

**2** Brug ▲ / ▼ for at vælge disketikettefunktionen.

**3** Tryk ► for at gå frem til tredje niveau. Bearbejdsikonet er fremhævet.

**4** Tryk ENTER. Tastaturmenuen kommer frem.



**5** Indtast et navn til disken. Brug ▲ ▼ ◀ ▶ for at vælge et bogstav, tryk så ENTER for at godkende Dit udvalg. Gå frem som ved trin 3 som vist på side 21 (omdøbning af stationer).

**T** Knapperne på fjernbetjeningen til at indtaste et navn

► (PLAY): Indsætter et mellemrum på markørens position.

|| (PAUSE/STEP): Sletter bogstavet efter markørens position.

■ (STOP), CLEAR: Sletter det forudgående bogstav på markørens position.

◀◀ / ▶▶: Bevæger markøren til venstre eller højre.

Nummer (0~9): Indsætter bogstavet af det tilsvarende sted i den udvalgte spalte.

LIST/DISC MENU, DISPLAY: Skifter tastaturtypen (alfabet store bogstaver, alfabet små bogstaver, symboler)

**6** Vælg "OK" og tryk så ENTER for at fikse navnet og for at vende tilbage til opsætningsmenuen.

**7** Tryk SETUP for at forlade menuen.

## Inden betjeningen starter (fortsættelse)

### Beskyttelse af disk

Når du optager i DVD+RW/+R disk eller VR måde formateret DVD-RW disk, skal du sætte på ON for at forhindre uforståelig optagelse, redigering eller sletning af den indlæste disk. Hvis du har brug for at låse disken op for at lave ændringer, vælges OFF.

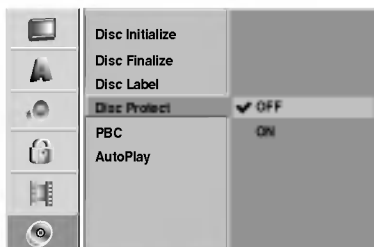

### PBC (afspilningskontrol)

PBC-indstillingen kan forandres. Sæt afspilningskontrollen (PBC) til "ON" eller "OFF".

- ON: Video-CDs med PBC bliver afspillet svarende til PBC.
- OFF: -Video-CDs med PBC bliver afspillet på samme måde som Audio CDs.

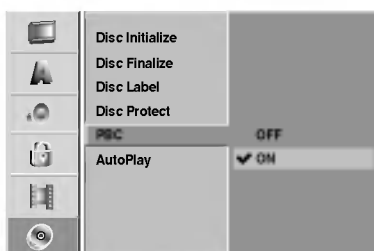

### Auto-afspilning

Du kan indstille optageren, så en DVD-disk automatisk starter afspilning, når DVD'en indsættes.

Hvis modusen Auto Play er sat til On, søger optageren efter den titel, der har den længste afspilningstid, og afspiller derefter titlen automatisk.

**ON:** funktionen Auto Play er aktiv.

**OFF:** funktionen Auto Play er ikke aktiv.

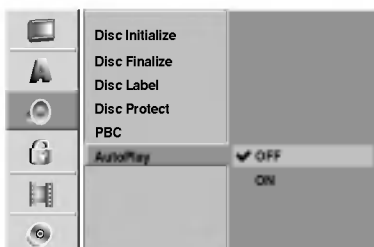

### Anmærkning

Autoafspilningsfunktionen virker muligvis ikke ved visse DVD'er.

## Inden betjeningen starter (fortsættelse)

### Generel forklaring på skærminformationerne

Denne håndbog giver grundlæggende vejledninger til betjeningen af optageren. Nogle DVDs kræver specielle funktioner eller tillader kun et begrænset antal af funktioner ved afspilningen. Hvis det sker, vil et symbol  $\emptyset$  komme frem på tv-skærmen som viser at denne funktion ikke tillades af optageren eller ikke står til rådighed på disken.

### Visning af information på skærbilledet

Du kan få vist forskellige oplysninger om den indsatte disk eller det indsatte bånd på skærbilledet.

**1** Tryk **DISPLAY** gentagende for at vise/ændre informationerne der fremvises på skærmen.

**2** For at fjerne fremvisningen på skærmen, tryk **DISPLAY** eller **RETURN** ( $\rightarrow$ ) gentagende indtil den forsvinder.

Beskrivelserne på de næste sider giver en detaljeret forklaring under afspilning.

#### **N** Anmærkning

- Det kan være at nogle disk ikke tilbyder alle de egenskaber der vises på eksempelskærmen der bliver beskrevet på de næste sider.
- Hvis der for 7 sekunder ikke trykkes en knap, vil informationerne på skærmen forsvinde.

### Midlertidige ikoner til feedback-felt

- Ved genoptagelse af afspilning fra dette  $\emptyset$  punkt er påvirkninger forbudt eller står ikke til rådighed.

### Fremvisning af informationer mens man ser tv

Mens Du ser tv kan Du trykke **ENTER** eller **DISPLAY** for at fremvise eller fjerne de informationer der bliver vist på skærmen.

F. eks., hvis en DVD-RW i VR-tilstand er lagt ind i skuffen.

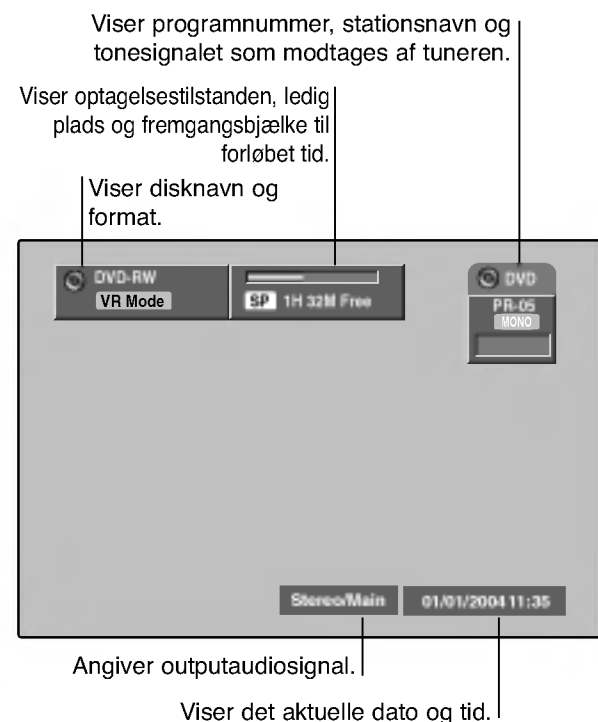

### Ændring af TV-kanaler

Hvis der ikke afspilles en disk eller bånd, kan du ændre TV-kanaler vha. nummeret eller knapperne PR/TRK ( $\blacktriangle$  /  $\blacktriangledown$ ) på fjernbetjeningen eller knapperne PROG. ( $\blacktriangle$  /  $\blacktriangledown$ ) på frontpanelet.

### Ændring af TV-audiokanal

Nogen TV-programmer sendes med et tosproget audio-program (BIL - Bilingual Audio Program). Du kan ændre TV-audio vha. knappen AUDIO.

Tryk flere gange på **AUDIO** for at ændre TV-audio som vist herunder.

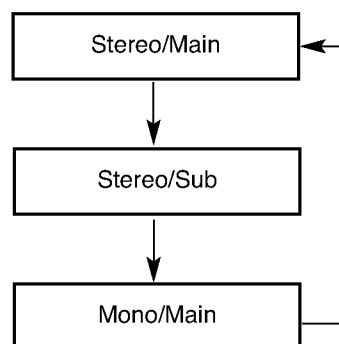







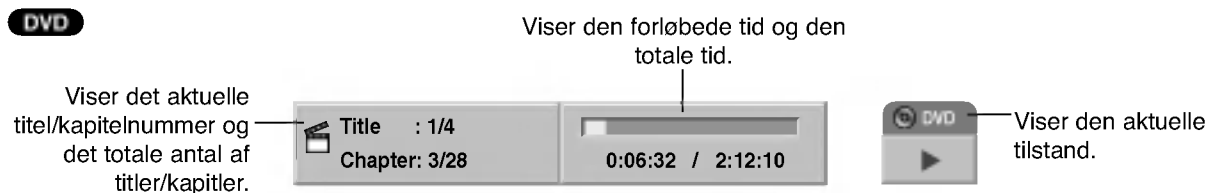

Den aktuelle audiokanal vises på skærbilledet.

- Der står flere oplysninger i trin 4 på side 42.
- Hvis lyd kvaliteten er dårlig, når den er indstillet til stereo, kan du ofte forbedre den ved at ændre til mono.
- Når der vælges et eksternt input, kan audiokanalen kun indstilles til stereo.





## Inden betjeningen starter (fortsættelse)

### Fremkalde informationer på skærmen (fortsættelse)

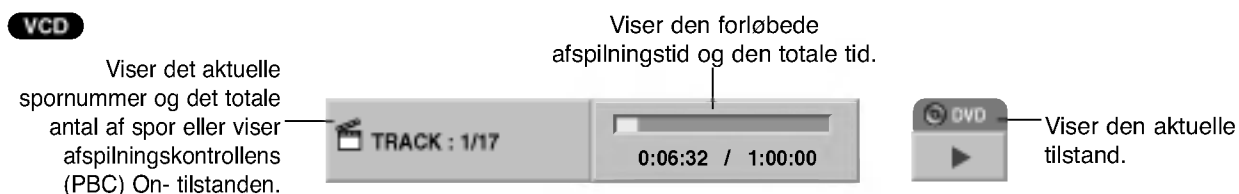

Menufunktioner	Funktion (Brug ▲ / ▼ for at vælge den ønskede funktion)	Udvalgsmetode
Titelnummer 	<b>Viser det aktuelle titelnummer og det totale antal af titler og</b> springer til det ønskede nummer.	◀ / ▶, eller nummere, ENTER
Kapitelnummer 	<b>Viser det aktuelle kapitel og det totale antal af kapitler og</b> springer til det ønskede kapitelnummer.	◀ / ▶, eller nummere, ENTER
Tidsøgning 	<b>Viser den forløbende spilletid og</b> søger direkte punkten ved hjælp af den forløbende tid.	◀ / ▶, eller nummere, ENTER
Lydsprog og digital tilstand af toneudgangen 	<b>Viser det aktuelle tonesprog, indkodemetoden og programnummer og</b> ændrer indstillingen.	◀ / ▶
Undertekstsprog 	<b>Viser det aktuelle undertekstsprog og</b> ændrer indstillingen.	◀ / ▶
Vinkel 	<b>Viser den aktuelle vinkel og det totale antal af vinkler og</b> ændrer antallet af vinkler.	◀ / ▶
Klang 	<b>Viser den aktuelle tone/tonetilstand og</b> ændrer indstillingen	◀ / ▶



Menufunktionerne	Funktion (Brug ▲ / ▼ for at vælge den ønskede funktion)	Udvalgsmetode
Spornummer 	<b>Viser det aktuelle spornummer og det totale antal af spor eller afspilningskontrollens (PBC) on-tilstand og</b> springer til det ønskede spornummer	◀ / ▶, eller nummere, ENTER
Tid 	<b>Viser den forløbende afspilningstid (kun på displayvinduet).</b>	-
Lyd/tone kanal 	<b>Viser tonekanalen og</b> ændrer tonekanalen.	◀ / ▶
Klang 	<b>Viser den aktuelle klangtilstand og</b> ændrer indstillingen.	◀ / ▶

## Inden betjeningen starter (fortsættelse)

### Fremkalde informationer på skærmen (fortsættelse)

**VR**

Viser titelnavn, optagelsesdato, optagelsestilstand, m.m.

Viser den forløbende afspilningstid og den totale tid.  
PList: Spillelisten viser den aktuelle tilstand.

Viser den aktuelle tilstand.

Menufunktioner	Funktion (Brug ▲ / ▼ for at vælge den ønskede funktion)	Udvalgsmetode
Titelnummer	<b>Viser det aktuelle titelnummer og det totale antal af titler og</b> springer til det ønskede titelnummer.	◀ / ▶, eller nummere, ENTER
Kapitelnummer	<b>Viser det aktuelle kapitelnummer og det totale antal af kapitler og</b> springer til det ønskede kapitelnummer.	◀ / ▶, eller nummere, ENTER
Tidsøgning	<b>Viser den forløbende afspilningstid og</b> søger punkten direkte ved hjælp af den forløbende tid.	◀ / ▶, nummere ENTER
Digital tone/tone Udgangstilstand	<b>Viser den aktuelle toneindkodermetode og kanalnummeret og</b> ændrer indstillingen.	◀ / ▶
Klang	<b>Viser den aktuelle klangtilstand og</b> ændrer indstillingen.	◀ / ▶

**+RW +R Video**

Viser titelnavn, optagelsesdato, optagelsestilstand, m.m.

Viser den forløbende afspilningstid og den totale tid.

Viser den aktuelle tilstand.

Menufunktioner	Funktion (Brug ▲ / ▼ for at vælge den ønskede funktion)	Udvalgsmetode
Titelnummer	<b>Viser det aktuelle titelnummer og det totale antal af titler og</b> springer til det ønskede nummer.	◀ / ▶, eller nummere, ENTER
Kapitelnummer	<b>Viser det aktuelle kapitel og det totale antal af kapitler og</b> springer til det ønskede kapitelnummer.	◀ / ▶, eller nummere, ENTER
Tidsøgning	<b>Viser den forløbende spilletid og</b> søger direkte punkten ved hjælp af den forløbende tid.	◀ / ▶, nummere, ENTER
Lyd/sprog og digital tilstand af toneudgangen	<b>Viser det aktuelle tonesprog, indkodemetoden og programnummer og</b> ændrer indstillingen.	◀ / ▶
Klang	<b>Viser den aktuelle tone/tonetilstand og</b> ændrer indstillingen	◀ / ▶

**VHS**

Viser afspilningshastighed, den forløbne afspilning på statuslinjen og forløbet spilletid.

Viser den aktuelle tilstand.

Menufunktioner	Funktion (Brug ▲ / ▼ for at vælge den ønskede funktion)	Udvalgsmetode
Tid	<b>Viser den forløbende afspilningstid (kun på displayvinduet).</b>	-
Lyd/ton kanal	<b>Viser tonekanalen og</b> ændrer tonekanalen.	◀ / ▶



## Betjening i forbindelse med DVD og Video CD

### Afspilning af DVD eller Video CD

#### Afspilningsindstillinger

- Før fjernbetjeningen tages i brug, trykkes på DVD-knappen for at vælge den disk, der skal betjenes.
- Tænd for tv'et og vælg den video-indgang, hvor optageren er tilsluttet.
- Audio-system: Tænd for audio-systemet og vælg den indgang, hvor optageren er tilsluttet.

**1** Tryk på OPEN/CLOSE (▲) for at åbne diskuffen.

**2** Læg disken i skuffen med datasiden nedad.

**3** Tryk på OPEN/CLOSE (▲) for at lukke skuffen. READING (indlæser) vises i displayet, og afspilningen starter automatisk. Hvis afspilningen ikke starter, tryk på ► (PLAY).  
I nogle tilfælde vises diskens menu i stedet.

#### Tip

##### Hvis der vises en skærmmenu

Skærmmenuen vises kun, når der indsættes en DVD eller en Video CD, der indeholder en menu.

#### **DVD**

Brug ◀ ▶ ▲ ▼-knapperne til at vælge den titel eller det kapitel, du ønsker at se, og tryk derefter på ENTER for at starte afspilningen.

Tryk på TITLE eller LIST/DISC MENU for at vende tilbage til skærmmenuen.

#### **VCD**

- Brug de numeriske knapper til at vælge det spor, du ønsker at se.  
Tryk på RETURN (↵) for at vende tilbage til skærmmenuen.
- Menuindstillingerne og den specifikke fremgangsmåde til brug af menuen kan være forskellige fra disk til disk. Følg instruktionerne i den enkelte skærmmenu. Du kan også indstille Playback Control (PBC) til OFF i Setup-menuen (opsætningsmenuen).  
Se side 29.

#### Bemærk

- Hvis børnesikringsfunktionen (Parental Control) er slået til, og disken ikke ligger inden for det tilladte klassifikationsniveau (Rating settings), skal den firecifrede kode indtastes, og/eller disken skal godkendes (se "Klassifikation (rating)", på side 25).
- DVD'er kan have en regionskode.  
Din DVD-optager kan ikke afspille DVD'er, der har en anden regionskode end optageren selv. Denne DVD-optager har regionskoden 2.

### Generelle funktioner

#### Bemærk

Medmindre andet er angivet, betjenes alle funktioner ved hjælp af fjernbetjeningen. Nogle funktioner kan også være tilgængelige i Setup-menuen.

#### Gå frem til en anden titel

**DVD** **Video** **VR** **+RW** **+R**

Når en disk har mere end én titel, kan du skifte til en anden titel på følgende måde:

- Tryk på DISPLAY, og brug derefter ▲ / ▼ til at vælge TITLE-ikonet (titelikonet). Tryk dernæst på knappen med det ønskede nummer (0-9) eller på ◀ / ▶ for at vælge et titelnummer.

#### Gå frem til et andet kapitel/spor



**DVD** **Video** **VR** **+RW** **+R** **VCD**

Når en titel på disken har mere end ét kapitel/spor, kan du skifte til et andet kapitel/spor på følgende måde:

- Tryk kortvarigt på SKIP (◀◀ eller ▶▶) under afspilning for at vælge det næste kapitel/spor eller for at vende tilbage til starten af det aktuelle kapitel/spor.
- Tryk to gange kortvarigt på SKIP (◀◀) for at vende tilbage til det forudgående kapitel/spor.
- For at gå direkte til et givet kapitel/spor under afspilning trykkes på DISPLAY. Brug derefter ▲ / ▼ til at vælge Chapter-ikonet (kapitelikonet) (eller i forbindelse med en Video CD, at vælge Track-ikonet (sporikonet)). Indtast dernæst et kapitel-/spornummer ved hjælp af de numeriske knapper (0-9), eller tryk på ◀ / ▶.

### Søgning

**DVD** **Video** **VR** **+RW** **+R** **VCD**

- 1 Tryk på BACKWARD (◀◀) eller FORWARD (▶▶) under afspilning.  
Afspilleren skifter nu til søge-mode.
- 2 Tryk på BACKWARD (◀◀) eller FORWARD (▶▶) for at vælge den ønskede hastighed: ◀ (Baglæns afspilning), ◀◀, ◀◀◀, ◀◀◀◀, ◀◀◀◀◀, ◀◀◀◀◀◀ (baglæns) eller ▶, ▶▶, ▶▶▶, ▶▶▶▶, ▶▶▶▶▶ (fremad).  
I forbindelse med en Video CD, ændrer søgehastigheden sig: ◀◀, ◀◀◀, ◀◀◀◀ (baglæns) eller ▶▶, ▶▶▶, ▶▶▶▶ (fremad).
- 3 Tryk på ► (PLAY) for at gå ud af søge-mode.

### Stilbillede og afspilning billede-for-billede

**DVD** **Video** **VR** **+RW** **+R** **VCD**

- 1 Tryk på PAUSE/STEP (||) under afspilning.  
Optageren skifter nu til PAUSE-mode.
- 2 Du kan gå et billede frem eller tilbage ved at trykke på ◀ / ▶ gentagne gange, mens optageren er i PAUSE-mode.
- 3 Tryk på ► (PLAY) for at gå ud af PAUSE-mode.

#### Bemærk

Baglæns afspilning billede-for-billede er ikke tilgængelig i forbindelse med Video CD'er.

#### Tip

Du kan gå fremad billede for billede ved at trykke på PAUSE/STEP (||) gentagne gange på fjernbetjeningen.

## Betjening i forbindelse med DVD og Video CD (fortsættelse)

### Generelle funktioner (fortsat)

#### Slowmotion



- 1 Tryk på PAUSE/STEP (II) under afspilning. Optageren skifter nu til PAUSE-mode.
- 2 Tryk på BACKWARD (◀◀) eller FORWARD(▶▶), mens optageren er i PAUSE-mode. DVD-optageren skifter nu til SLOW-mode (langsom afspilning).
- 3 Brug BACKWARD (◀◀) eller FORWARD(▶▶) til at vælge den ønskede hastighed: ◀◀ 1/16, ◀◀ 1/8, ◀◀ 1/4, eller ◀◀ 1/2 (baglæns), eller ▶▶ 1/16, ▶▶ 1/8, ▶▶ 1/4, eller ▶▶ 1/2 (fremad). I forbindelse med en Video CD, er hastigheden i SLOW-mode anderledes: ▶▶ 1/8, ▶▶ 1/4 eller ▶▶ 1/2 (fremad).
- 4 Tryk på ▶ (PLAY) for at afbryde slowmotion.



#### Bemærk

Baglæns afspilning i slowmotion er ikke muligt i forbindelse med Video CD'er.

#### Afspilning i vilkårlig rækkefølge (random)



- 1 Tryk på RANDOM under afspilning. Optageren starter automatisk afspilning i vilkårlig rækkefølge, og "RANDOM" vises på tv-skærmen.
- 2 Tryk på RANDOM, indtil "NORMAL" vises på tv-skærmen for at vende tilbage til normal afspilning.



#### Tip

Ved at trykke på SKIP ▶▶ under afspilning i vilkårlig rækkefølge, vælges en anden titel/et andet spor, og afspilning i vilkårlig rækkefølge genoptages.



#### Bemærk

- Denne funktion virker kun i forbindelse med karaoke-DVD'er og Video CD'er uden Playback Control (PBC).
- For at kunne bruge Random-funktionen i forbindelse med en Video CD med Playback Control (PBC), skal du indstille PBC til OFF i Setup-menuen. Se side 29.

#### Gentagelse



#### DVD'er - gentagelse af kapitel/titel/alle/ingen

- Tryk på REPEAT for at vælge, hvad der skal gentages.
- Chapter: gentager det aktuelle kapitel.
  - Title: gentager den aktuelle titel.
  - All: gentager alle titler på disken. (Gælder kun DVD-RW-diske i VR-mode)
  - OFF: ingen gentagelser.

#### Video CD'er - gentagelse af spor/alle/ingen

Tryk på REPEAT for at vælge, hvad der skal gentages.

- Track: gentager det aktuelle spor.
- All: gentager alle spor på disken.
- OFF: ingen gentagelser.



#### Bemærk

For at kunne bruge Repeat-funktionen i forbindelse med en Video CD med Playback Control (PBC), skal du indstille PBC til OFF i Setup-menuen. Se side 29.

#### Gentagelse af sekvens



For at gentage en sekvens i en titel:

- 1 Tryk på A-B ved det ønskede startpunkt. Repeat-ikonet og 'REPEAT A-' vises nu på tv-skærmen.
- 2 Tryk igen på A-B ved det ønskede slutpunkt. Repeat-ikonet og 'REPEAT A-B' vises nu på tv-skærmen, og gentagelse af sekvensen begynder.
- 3 For at stoppe sekvensen, tryk A-B gentagne gange, eller vælg REPEAT OFF.

#### Tidssøgning



Tidssøgningsfunktionen gør det muligt at starte afspilning på et angivet tidspunkt på disken.

- 1 Tryk to gange på DISPLAY under afspilning. Et skærmbillede vises på tv-skærmen. Tidssøgningsbjælken viser, hvor meget der er afspillet af den aktuelle disk.
- 2 Du har nu 7 sekunder til at vælge skærmbilledets Time Search-ikon ved hjælp af ▲ / ▼. "0:00:00" vises i tidssøgningsbjælken.
- 3 Du har nu 7 sekunder til at indtaste den ønskede starttid ved hjælp af de numeriske knapper. Indtast timer, minutter og sekunder fra venstre mod højre. Du kan ikke indtaste et ugyldigt tidspunkt. Hvis du taster forkert, tryk på ◀ / ▶ for at flytte markøren ( ) hen til det forkerte tal. Indtast derefter det korrekte tal.
- 4 Du har nu 7 sekunder til at bekræfte starttiden ved hjælp af ENTER. Afspilningen starter nu fra det valgte sted på disken.

## Betjening i forbindelse med DVD og Video CD (fortsættelse)

### Generelle funktioner (fortsat)

**Zoom**     

Zoom-funktionen gør det muligt at forstørre det viste billede og at flytte rundt i det forstørrede billede.

- 1 Tryk på ZOOM under almindelig afspilning eller under stillbillede-afspilning for at aktivere zoom-funktionen. Hvert tryk på ZOOM-knappen ændrer tv-skærmen i den rækkefølge, som vises nedenfor:  
x1 størrelse - x2 størrelse - x4 størrelse - x1 størrelse (normal størrelse)
- 2 Brug ◀▶▲▼-knapperne til at flytte rundt i det forstørrede billede.
- 3 For at vende tilbage til normal afspilning trykkes på CLEAR, eller tryk på ZOOM gentagne gange, indtil billedet igen vises normalt.



#### Bemærk

I forbindelse med nogle DVD'er virker zoom-funktionen muligvis ikke.

### Markeringssøgning

Du kan starte afspilningen fra et bestemt punkt markeret i hukommelsen. Der kan være op til seks punkter i hukommelsen.

For at markere et punkt gør du følgende:

- 1 Under afspilning trykkes på MARKER, når det punkt nås, som ønskes markeret. Marker-ikonet vises kortvarigt på tv-skærmen.
- 2 Gentag punkt 1 for at lave op til seks markeringer på disken.

### Genfinding af markeret scene

- 1 Tryk på SEARCH under afspilning. Marker Search-menuen vises nu på tv-skærmen.
- 2 Brug ◀▶▲▼-knapperne til at vælge den markerede scene, som du ønsker at genfinde.
- 3 Tryk på ENTER. Afspilningen starter nu fra den markerede scene.
- 4 Tryk på RETURN (↵) for at fjerne Marker Search-menuen.

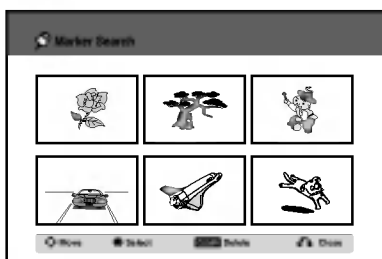

### Sletning af markeret scene

- 1 Tryk på SEARCH under afspilning, eller mens afspilningen er stoppet. Marker Search-menuen vises nu på tv-skærmen.
- 2 Brug ◀▶▲▼ til at vælge den markering, som du ønsker at slette.

- 3 Tryk på CLEAR. Teksten "Delete selected marker? Continue?" (Ønsker du at slette den valgte markering?) vises.
- 4 Brug ◀ / ▶ til at vælge "Yes", og tryk derefter på ENTER.
- 5 Gentag punkt 2-4 for at slette flere markerede scener.
- 6 Tryk på RETURN (↵) for at fjerne Marker Search-menuen.

### Gennemsyn af indholdet på Video DVD'er: Menuer

DVD'er kan indeholde menuer, som giver dig adgang til specielle funktioner. Tryk LIST/DISC MENU for at åbne DVD-menuen. Tryk derefter på den relevante numeriske knap for at vælge et punkt i menuen. Eller brug ◀▶▲▼-knapperne til at markere det ønskede punkt, og tryk derefter på ENTER.

### Titelmenu

- 1 Tryk på TITLE. Hvis den aktuelle titel har en menu, vises menuen på tv-skærmen. Ellers vises diskmenuen muligvis.
- 2 Menuen kan indeholde kameravinkler, titlens kapitler og mulighed for synkronisering og undertekster.

### Diskmenu

- 1 Tryk på LIST/DISC MENU. Diskmenuen vises.
- 2 Tryk på LIST/DISC MENU igen for at fjerne DVD-menuen.

### Kameravinkel

Hvis DVD'en indeholder scener, der er optaget med forskellige kameravinkler, kan du skifte til en anden kameravinkel under afspilning.

- Tryk på ANGLE under afspilning, og tryk derefter gentagne gange på ◀ / ▶ for at vælge den ønskede vinkel. Nummeret på den aktuelle vinkel vises på tv-skærmen.



#### Tip

Kameravinkelindikatoren blinker på tv-skærmen ved scener, der er blevet optaget i forskellige vinkler, for at indikere, at der er mulighed for at skifte vinkel.

### Skift af lydspor

Tryk på AUDIO under afspilning, og tryk derefter gentagne gange på ◀ / ▶ for at høre et andet sprog eller et andet lydspor, hvis dette er muligt.



#### Bemærk

Nogle disks indeholder både Dolby Digital og DTS lydspor. Når DTS er valgt, er der ingen analog audio-udgang. For at du kan høre DTS lydsporet, skal optageren tilsluttes en DTS-dekoder via en af de digitale udgange. Se side 17 for detaljer angående tilslutning.

## Betjening i forbindelse med DVD og Video CD (fortsættelse)

### Skift af lydkanal

VCD Video VR +RW +R

I forbindelse med en Video CD skal du trykke på AUDIO under afspilning og derefter trykke gentagne gange på ◀ / ▶ for at høre en anden lydkanal (STEREO, LEFT (venstre) eller RIGHT (højre)).

I forbindelse med DVD-RW-diske i VR-mode, som både har en hovedsprogskanal (Main) og en tosproget kanal (Bilingual), kan du skifte mellem Main (L), Bilingual (R) eller en blanding af dem begge (Main + Bilingual) ved at trykke på AUDIO.

### 3D Surround

DVD Video VR +RW +R VCD

Denne optager kan frembringe 3D Surround-effekt, der efterligner flerkanalslyd fra to almindelige stereohøjtalere. Normalt kræves der fem eller flere højtalere for at kunne høre flerkanalslyd i en hjemmebiograf.

- 1 Tryk to gange på DISPLAY og brug derefter ▲ / ▼ for at vælge lydikon. Brug herefter ◀ / ▶ for at vælge "3D SUR".
- 2 Vælg "NORMAL" for at afbryde 3D Surround-effekten.

### Undertekster

DVD

Tryk på SUBTITLE under afspilning, og tryk derefter gentagne gange på ◀ / ▶ for at se sprogene på de forskellige undertekster.

### Lokalisering af bestemte steder på disken

Ved hjælp af denne funktion kan du gå direkte til et bestemt sted på en Video CD. Brug kun denne funktion, når du afspiller en Video CD. Optageren springer frem til det specificerede sted.

- 1 Tryk på SEARCH under afspilning.  
Statusbjælken vises på tv-skærmen.



- 2 Brug ◀ / ▶ til at finde det punkt, hvor du ønsker at starte afspilningen.
- 3 Tryk på ENTER for at bekræfte det valgte punkt.  
Afspilningen starter nu fra det valgte punkt.

#### Bemærk

Denne funktion virker kun, når der ikke er markeringer gemt i hukommelsen.

### Lagring af seneste indstillinger

DVD

Denne optager lagrer brugerindstillingerne for den seneste disk, du har set. Indstillingerne bliver i hukommelsen, selv efter at du har fjernet disken fra optageren eller har slukket den. Når du sætter en disk i, hvis indstillinger er blevet lagret, finder optageren automatisk det sted, hvor du stoppede sidst.

#### Bemærk

- Indstillingerne lagres i hukommelsen, og kan genfindes på et hvilket som helst tidspunkt.
- Denne optager lagrer ikke en disks indstillinger, hvis du slukker for optageren, inden du er begyndt at afspille disken.

## Betjening i forbindelse med Audio CD og MP3/WMA

### Afspille en Audio CD eller

### MP3/WMA Disk **CD** **MP3** **WMA**

DVD optageren kan afspille lyd-CD'er. DVD optageren kan også afspille MP3/WMA formaterede optagelser på CD-ROM, CD-R, CD-RW, DVD±R eller DVD±RW disk. Inden du afspiller MP3/WMA optagelser, skal du læse noterne om MP3/WMA optagelser på side 38.

- 1** Isæt en disk og luk bakken.  
AUDIO CD eller MP3/WMA CD menuen vises på TV skærmen.

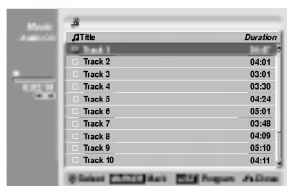

AUDIO CD-menuen

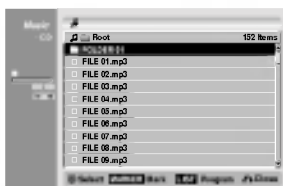

MP3/WMA CD-menuen

- 2** Brug **▲** / **▼** til at vælge et spor og tryk så på **▶ (PLAY)**.

Afspilningen starter.

Under afspilning vil den forløbne tid for det aktuelle spor blive vist på displayet og menuen. Afspilningen vil stoppe ved diskens slutning.

#### **T** Tips

- Du kan se TV kanalen eller video input kilde ved at trykke på RETURN. Hvis du vil tilbage til musik menuen, tryk på LIST/DISC MENU.
- Du kan skifte mellem sporliste- og programliste-menuerne ved at trykke på LIST/DISC MENU.
- På CD'er med blandet indhold (lydspor, MP3/WMA-filer og JPEG-filer), kan du vælge mellem Musik Audio CD-menuen, Musik MP3/WMA CD-menuen og Foto CD-menuen ved at trykke gentagne gange på TITLE gentagne gange i stopmåde.
- Hvis du vælger en MP3/WMA og trykker på DISPLAY, vises filinformationerne. Tryk igen på DISPLAY for at fjerne filinformationerne. Hvis du vælger en mappe og trykker på DISPLAY, vises antallet af undermapper og MP3/WMA filer i pågældende mappe.
- Hvis du er i en filiste og vil vende tilbage til mappe-listen, skal du bruge **▲/▼** til at fremhæve **■**- og trykke på ENTER for at vende tilbage til forrige menuskærbillede.

- 3** For at stoppe afspilning på et andet tidspunkt tryk på **STOP (■)**.

### Musikmenu muligheder

1. For at vise menuvalg, vælges et spor (eller folder) på menuen, og tryk så på ENTER.
2. Brug **▲** / **▼** til at markere en mulighed, og tryk så på ENTER for at bekræfte dit valg.

### Musik-Audio CD menu muligheder **CD**

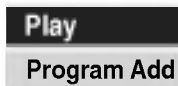

**Play:** Starter afspilning af det valgte spor.

**Program Add:** Tilføjer spor(ene) til programlisten. (side 39)

### Musik-CD menu muligheder **MP3** **WMA**

- Når du vælger et spor.

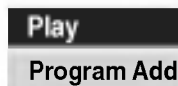

**Play:** Begynder afspilning af det valgte spor.

**Program Add:** Tilføjer sporene til programlisten. (side 39)

- Når du vælger en folder.

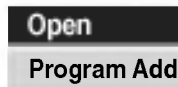

**Open:** Viser kun undermapperne og MP3/WMA-filerne i den pågældende folder.

**Program Add:** Tilføjer alle spor i folderen til programlisten. (side 39)

## Betjening i forbindelse med Audio CD og MP3/WMA (fortsættelse)

### Pause

- 1 Tryk på PAUSE/STEP (II) under afspilning.
- 2 For at genoptage afspilning trykkes på ► (PLAY) eller på PAUSE/STEP (II) igen.

### Gå frem til et andet spor

#### 

- Tryk kortvarigt på SKIP ◀◀ eller ▶▶ under afspilning for at gå til det næste spor eller tilbage til begyndelsen af det aktuelle spor.
- Tryk to gange kortvarigt på SKIP ◀◀ for at vende tilbage til det forudgående spor.
- For at gå direkte til et bestemt spor på en audio CD, skal sporets nummer indtastes under afspilningen ved hjælp af talknapperne (0-9) på listen.

### Gentag spor/alle (folder)/Off

#### 

Tryk på REPEAT til at vælge en ønsket gentagemåde.

- TRACK: gentager det igangværende spor.
- ALL (CD): gentager alle sporene på disken.
- FOLDER (MP3/WMA): gentager alle sporene i den aktuelle folder.
- OFF (intet display): spiller ikke gentaget.

### Afspilning i vilkårlig rækkefølge

#### 

- 1 Tryk på RANDOM under afspilning, eller mens afspilningen er stoppet. Optageren starter automatisk afspilning i vilkårlig rækkefølge og "RANDOM" vises i skærmmenuen.
- 2 For at vende tilbage til normal afspilning trykkes RANDOM gentagne gange, indtil "RANDOM" forsvinder fra skærmmenuen.



#### Tip

Når der trykkes SKIP ▶▶ under afspilning i vilkårlig rækkefølge, vælges et andet spor, og afspilning i vilkårlig rækkefølge genoptages.

### Skifte lydkanal

Tryk på AUDIO gentagne gange for at høre en anden lydkanal (stereo, venstre eller højre).

### Søgning

- 1 Tryk på BACKWARD (◀◀) eller FORWARD (▶▶) under afspilning. Afspilleren skifter nu til SEARCH-mode (søge-mode).
- 2 Tryk på BACKWARD (◀◀) eller FORWARD (▶▶) for at vælge den ønskede hastighed : ◀◀, ◀◀◀, ◀◀◀◀ (baglæns) eller ▶▶, ▶▶▶, ▶▶▶▶ (fremad). Søgehastigheden og søgeretningen vises på skærmmenuen.
- 3 For at afbryde SEARCH-mode trykkes på ► (PLAY).

### Gentagelse af sekvens

For at gentage en sekvens i et spor:

- 1 Tryk på A-B ved det ønskede startpunkt. Repeat-ikonet og 'A-' vises i skærmmenuen.
- 2 Tryk igen på A-B ved det ønskede slutpunkt. Repeat-ikonet og 'A-B' vises i skærmmenuen, og gentagelse af sekvensen begynder.
- 3 For at afslutte sekvensen og vende tilbage til almindelig afspilning trykkes igen på A-B. Repeat-ikonet forsvinder nu fra skærmmenuen.

## Bemærkninger til MP3/WMA-filer

### Om MP3-filer

- En MP3-fil er en lydfil, der er komprimeret ved hjælp af filkodningssystemet MPEG1 audio layer-3. Filer, der har filtypenavnet ".mp3", kaldes MP3-filer.
- Optageren kan kun læse MP3-filer med filtypenavnet ".mp3".

### Om WMA (Windows Media Audio)

- En WMA fil er komprimeret ved hjælp af Microsoft audio compression teknologi.
- WMA (Windows Media Audio) byder på en audiokompression, der er to gange større end mp3 formatet.

### MP3/WMA-kompatibilitet med denne optager er omfattet af følgende begrænsninger:

1. Det fysiske CD-R-format bør være "ISO 9660" eller "JOLIET".
2. Hvis du brænder MP3/WMA-filerne ved hjælp af et software-program, der ikke kan lave et filsystem, f.eks. "Direct-CD" m.fl., er det ikke muligt at afspille filerne. Vi anbefaler, at du bruger "Easy-CD Creator", som laver et ISO9660- eller JOLIET-filsystem.
3. Desuden skal der være mindre end 999 filer på disken.

Denne optager kræver, at diskene/optagelserne lever op til bestemte tekniske standarder, for at der kan opnås en optimal afspilningskvalitet. DVD'er, der er indspillet på forhånd, bliver automatisk indstillet til disse standarder. Der findes mange forskellige skrivbare diskformater (inklusive CD-R-diske, der indeholder MP3/WMA-filer), som kræver visse forhåndsbestemte betingelser (se ovenfor) for at sikre kompatibilitet.

**Vær også opmærksom på, at der kræves tilladelse til at downloade MP3/WMA-filer og musik fra internettet. Vores firma kan ikke give sådanne tilladelser, da disse altid skal gives af copyright-indehaveren.**

## Programmeret afspilning med Audio CD og MP3/WMA

Programfunktionen gør det muligt for dig at lagre dine yndlingsspor fra alle diske i optagerens hukommelse. Programmet kan indeholde 99 spor (lyd CD) eller 256 spor (MP3/WMA).

- 1** **Isæt en lydCD eller MP3/WMA disk.**  
Menuen for lydCD eller MP3/WMA CD vises.
- 2** **Anvend ▲ ▼ til at vælge et spor eller en mappe på listen og tryk derefter på ENTER.**  
Valgmulighederne vises i venstre side af menuen.
- 3** **Anvend ▲ ▼ til at fremhæve ikonet "Program Add" og tryk derefter på ENTER.**  
Det valgte spor føjes til programlisten.
- 4** **Gentag trinene 2-3 til at placere yderligere spor på programlisten.**

### Tip

Du kan føje multispør på listen til programlisten.

- Vælg et spor og tryk derefter på MARKER.
- Gentag trin 1 for at markere flere spor.
- Vælg et vilkårligt spor og tryk derefter på ENTER.  
Valgmulighederne vises i venstre side af menuen.
- Anvend ▲ / ▼ til at fremhæve ikonet "Program Add" og tryk derefter på ENTER.  
Herefter er alle markerede spor føjet til programlisten.

### Bemærkninger

- Anvend knappen CLEAR til at vælge alle spor eller annullér alle markerede spor.
- Hvis du vælger mappe til programmeret afspilning, føjes alle spor i mappen til programlisten.

### **5** **AUDIO CD : Anvend ► til at flytte til programlisten.**

### **6** **Anvend ▲ / ▼ til at vælge det spor, du vil starte med at spille.**

### **7** **Tryk på PLAY (▶) for at starte.**

Afspilning begynder i den rækkefølge, som du programmerede sporene, og indikatoren "PRG" vises i displayet. Afspilningen stopper, når det sidst programmerede spor på programlisten er afspillet.

### **8** **For at genoptage normal afspilning fra programmeret afspilning skal du vælge et spor på listen og derefter trykke på PLAY (▶).**

Indikatoren "PRG" forsvinder fra displayet.

## Muligheder på programliste-menuen

**CD** **MP3** **WMA**

- For at vise valgene på menuen, skal du vælge et spor på programliste-menuen, og derefter trykke på ENTER.  
Menuvalgene vises på venstre side af menuen.
- Brug ▲ / ▼ til at markere en mulighed, og tryk så på ENTER for at bekræfte valget.

Play
Move
Delete

**Play:** Afspilningen starter i den rækkefølge, du har programmeret sporene fra det valgte spor.

**Move:** Flytter sporet(ene) for at ændre programrækkefølgen.

**Delete:** Sletter sporene fra Programliste-menuen.

## Gentag programmerede spor

Tryk på REPEAT gentagne gange under afspilning for at vælge den ønskede gentagelsesmåde

- TRACK: gentager alle sporene på programlisten.
- ALL : gentager alle sporene på programlisten.
- OFF (intet display): afspiller ikke gentaget.

## Udviske et spor fra programlisten

- Vælg det spor, du ønsker at viske ud fra programlisten.

### Tip

Brug MARKER knappen til at vælge flere spor.

- Tryk på ENTER.  
Menuvalgene vises i menuens venstre side.
- Marker 'Delete', og tryk så på ENTER.  
Det valgte spor slettes fra programlisten.

## Ændre rækkefølgen af spor i programlisten

- Vælg det spor, du ønsker at flytte.

### Tip

Brug MARKER knappen til at vælge flere spor.

- Tryk på ENTER.  
Menuvalgene vises i menuens venstre side.
- Marker 'Move', og tryk så på ENTER.  
En gul bjælke vises i programlisten.
- Brug ▲ / ▼ til at flytte den gule bjælke til den ønskede placering, og tryk så på ENTER.  
Det valgte spor flyttes.

## JPEG disk funktion

### Se en JPEG Disk **JPEG**

Optageren kan afspille diske med JPEG filer. Inden JPEG optagelser afspilles, skal du læse "Noter om JPEG optagelser" til højre.

- 1 Sæt en disk i og luk bakken.  
Fotomenuen vises på TV skærmen.

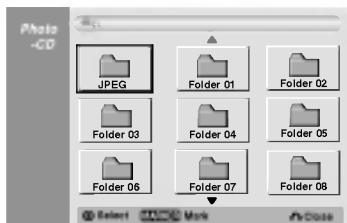

- 2 Brug **▲▼◀▶** til at vælge en folder, og tryk så på ENTER.  
Åbent ikon er fremhævet i venstre side af menuen.

- 3 Tryk på ENTER.  
En liste med filer i mappen vises.



#### **N** Bemærk

Hvis **T** ikonet vises i fotomenuen, betyder det, at du ikke kan se disse JPEG filer.

- 4 Brug **▲▼◀▶** til at vælge en fil, og tryk så på ENTER.

Valgene vises i menuens venstre side.

#### **T** Tip

- Hvis du er i en filliste og ønsker at komme tilbage til folderlisten, så brug **▲ / ▼** knapperne på fjernbetjeningen til at fremhæve **⋮** ikonet og tryk på ENTER.
- Du kan se TV kanal eller video indlæsningskilde ved at trykke på RETURN. Hvis du vil tilbage til fotomenuen, tryk på LIST/DISC MENU.
- På CDer med blandet indhold (lydspor, MP3/WMA filer og JPEG filer), kan du vælge mellem AUDIO CD menuen, MP3/WMA CD menuen og Foto CD menuen ved at trykke på TITLE gentagne gange i stopmåde.

- 5 Brug **▲ / ▼** til at markere "Full Screen" og tryk så på ENTER.

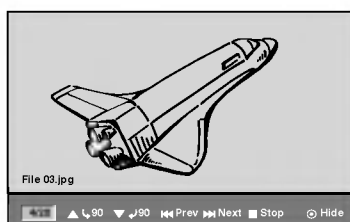

- 6 Hvis du vil stoppe med at se på et tidspunkt, så tryk på STOP.  
Fotomenuen kommer frem igen.

### Spring billederne over

Mens du ser et billede, tryk på SKIP (**◀◀** eller **▶▶**) en gang for at gå til næste fil eller gå tilbage til foregående fil.

### Drej billeder

Brug **▲ / ▼** mens du ser et billede til at knipse billedet med eller mod urets retning.

### Se lysbilledshow

1. Marker "Slide show" på fotomenuen.
2. Tryk på ENTER.  
Lysbilledshow-menuen vises.

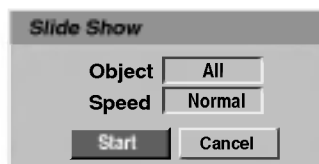

3. Brug **▲▼◀▶** til at indstille valgene.  
Object: Valgt fil eller alle filer.  
Speed: Indstiller hastigheden for lysbilledshowet (Langsom, normal eller hurtig)
4. Marker Start, og tryk så på ENTER for at starte lysbilledshowet.
5. Tryk på STOP for at stoppe lysbilledshowet og gå tilbage til fotomenuen.

#### **N** Bemærk

Brug MARKER knappen til at vælge flere filer.

### Noter om JPEG optagelser

- Afhængigt af størrelse og antal af JPEG filer kan det vare flere minutter for optageren at læse diskens indhold. Hvis du ikke ser et display på skærmen efter flere minutter, er nogle af filerne for store — reducer opløsningen af JPEG filerne til under 4 megapixel og brænd en anden disk.
- Det totale antal filer og foldere er frit, men det totale antal filer på folderen bør være mindre end 999.
- Nogle diske kan være inkompatible pga. forskellige optageformater eller diskens stand.
- Hvis du bruger software som f.eks. "Easy CD Creator" til at brænde JEG filer på en CD-R, skal du sikre, at alle valgte filer har ".jpg" eller ".jpeg" udvidelsen, inden du kopierer dem i CD opsætning.
- Hvis filerne har ".jpe" udvidelser, skal du omdøbe dem som ".jpg" eller ".jpeg" filer.
- Filnavne uden ".jpg" eller ".jpeg" udvidelsen kan ikke læses af denne optager, selvom filerne vises som JPEG billedfiler i Windows Explorer®.



## Båndafspilning i VCR-modus

### Klargøring

- Før fjernbetjeningen tages i brug, trykkes på **VCR**-knappen for at vælge det bånd, der skal afspilles.
- Tænd for TV'et og vælg den videoindgangskilde, der er sluttet til optageren.
- Audiosystem: Tænd for audiosystemet og vælg den indgangskilde, der er sluttet til optageren.

### Normal afspilning **VHS**

#### 1 Indsæt en allerede indspillet videokassette.

- Indikatoren  lyser, og afspilleren starter automatisk.
- Kontrollér, at indikatoren **TIMER** i displayet ikke lyser. Hvis den lyser, trykkes en gang på **POWER**.
  - Hvis et bånd uden en sikkerhedstap indsættes, starter optageren automatisk afspilning.

#### 2 Tryk en gang på **PLAY** (▶).

- Ikonet **PLAY** vises på TV-skærmen.
- Det er ikke nødvendigt at vælge båndhastighed til afspilning. Den vælges automatisk af optageren.

#### 3 Tryk på **STOP** (■) for at stoppe afspilning.

- Ikonet **STOP** vises på TV-skærmen.
- Hvis båndet spilles færdigt, før der trykkes på **STOP** (■), stopper optageren automatisk, spoler tilbage, udstøder båndet og slukkes.

### Tracking Control **VHS**

#### Auto Tracking

Den automatiske tracking-funktion justerer billedet, så sne eller striber fjernes.

Funktionen **AUTO TRACKING** aktiveres i følgende tilfælde:

- Når et bånd afspilles for første gang.
- Når båndhastigheden (SP, LP) ændres.
- Når der forekommer striber eller sne på grund af ridser på båndet.

#### Manuel tracking

Hvis der forekommer støj på skærbilledet under afspilning, skal du trykke på enten **PR/TRK** (▲▼) på fjernbetjeningen eller **PROG.** (▲▼) på frontpanelet, indtil støjen på skærbilledet nedsættes.

- I tilfælde af lodret flimren skal disse indstillinger justeres meget forsigtigt.
- Tracking nulstilles automatisk til normal, når båndet udstødes, eller strømledningen tages ud i mere end 3 sekunder.

### Afspilning med specialeffekt **VHS**

#### Kommentarer til afspilning med specialeffekt

- Vandrette linjer (støjlinjer) vises på TV-skærmen. Dette er normalt.
- Lyden slås automatisk fra under specialeffektmodi, så der er ingen lyd under søgning.
- Under billedsøgningsmodi i høj hastighed tager det et lille stykke tid at stabilisere båndhastigheden ved genstart af modusen **PLAY**. På dette tidspunkt kan der opstå lettere interferens.

#### Search

Denne funktion gør det muligt visuelt at søge frem og tilbage efter en ønsket scene på båndet.

- 1 Tryk på **BACKWARD** (◀◀) eller **FORWARD** (▶▶) under afspilning.

Optageren aktiveres i modusen **SEARCH**.

- Hvis afspilleren er i modusen **SEARCH** i mere end 3 minutter, går den automatisk i modusen **PLAY** for at beskytte båndet og videohovederne.

- 2 Tryk på **PLAY** (▶) for at vende tilbage til afspilning.

#### Still-billede og frame-by-frame afspilning

- 1 Tryk på **PAUSE/STEP** (||) under afspilning.

Et still-billede vises på TV-skærmen.

- Hvis et still-billede vibrerer lodret, skal du stabilisere det ved at trykke på **PR/TRK** (▲▼) på fjernbetjeningen.
- Hvis optageren er i modusen **STILL** i mere end 5 minutter, går den automatisk i modusen **STOP** for at beskytte båndet og videohovederne.

- 2 Tryk flere gange på **PAUSE/STEP** (||) for at rykke videobilledet en frame frem ad gangen, mens der vises et still-billede.

- 3 Tryk på **PLAY** (▶) for at vende tilbage til afspilning.

#### Slow Motion

- 1 Tryk på **FORWARD** (▶▶) i still-modus.

Båndet afspilles i en hastighed, der er 1/19 gange langsommere end normal hastighed.

- Under langsom afspilning anvendes **PR/TRK** (▲▼) på fjernbetjeningen for at mindske støjbånd.
- Hvis optageren er i slow motion modus i mere end 3 minutter, skifter den automatisk til normal afspilningsmodus.

- 2 Tryk på **PLAY** (▶) for at vende tilbage til afspilning.

#### Tællers hukommelsesfunktion

Denne funktion er nyttig, hvis du gerne vil se en del af båndet umiddelbart efter indspilning, eller hvis du vil tilbage til samme punkt flere gange.

- 1 Begynd at indspille eller afspille et bånd.
- 2 Tryk flere gange på **DISPLAY** for at få vist realtidstælleren på TV-skærmen.
- 3 På det sted, som du gerne vil finde senere, skal du nulstille realtidstælleren til 0:00:00 ved at trykke på **CLEAR**.

Fortsæt med at afspille eller indspille.

- 4 Tryk på **STOP**, når indspilningen eller afspilningen er færdig.

- 5 Tryk på **RETURN** (↶).

Båndet stopper automatisk, når båndtælleren er kommet tilbage til "0:00:00".

## Almindelig optagelse

### Almindelig optagelse fra tv

Følg nedenstående instruktioner for at optage et tv-program. Indspilning starter omgående og fortsætter, indtil disken eller båndet er fuldt, eller du stopper indspilningen.

#### 1 Tænd for afspilleren, vælg båndet eller DVD'en, der skal indspilles, og indsæt en disk eller et bånd, der kan indspilles.

Kontrollér også, at TV-stikket er sluttet til denne optageren. Hvis du indsætter en helt tom DVD-RW-disk, vises diskinitialiseringsmenuen, så du kan vælge en indspilningsmodus for at starte disken (se side 27).

#### 2 Indstil på den ønskede optage-mode ved at trykke gentagne gange på REC MODE.

DVD: SP (standardkvalitet), LP (lav kvalitet), XP (høj kvalitet), EP (udvidet kvalitet)  
VCR: SP (standardafspilning), LP (long play)

#### 3 Anvend PROG. (▲/▼) på frontpanelet eller PR/TRK(▲/▼) på fjernbetjeningen for at vælge den TV-kanal, der skal indspilles.

#### 4 Anvend AUDIO for at vælge den audiokanal, der skal indspilles.

Nedenstående tabel viser, hvad der vil blive indspillet på forskellige indstillinger for forskellige transmissionstyper. Den sidste kolonne (Monitor Audio) viser, hvad du hører efter indspilning.

TV Transmission Audio	Valgt audio	Transmitteret audio				Monitor Audio
		VR modus eller bånd		Video, +R eller +RW modus		
		L ka	R ka	L ka	R ka	
STEREO	STEREO/MAIN	STEREO		STEREO		STEREO
	STEREO/SUB	STEREO		STEREO		STEREO
	MONO/MAIN	MONO		MONO		MONO
MAIN+SUB	STEREO/MAIN	MAIN	SUB	MAIN	MAIN	MAIN
	STEREO/SUB	MAIN	SUB	SUB	SUB	SUB
	MONO/MAIN	MAIN	SUB	MAIN	MAIN	MAIN
MONO	STEREO/MAIN	MONO		MONO		MONO
	STEREO/SUB	MONO		MONO		MONO
	MONO/MAIN	MONO		MONO		MONO

#### 5 Tryk på REC (●) en gang.

Optagelsen starter. (REC-indikatoren lyser i displayet.)

- Indspilningen fortsætter, indtil du trykker på STOP (■), eller disken (eller båndet) er fuldt.
- Se ITR-optagelse til højre angående tidsbegrænset optagelse.

#### 6 Tryk på STOP (■) for at standse optagelsen.

### ITR-optagelse (svarer til Instant Timer Recording)

ITR-optagelse (Instant Timer Recording) giver dig mulighed for let at optage i et forudbestemt tidsrum uden brug af program-timeren.

#### 1 Følg trin 1-5 som vist til venstre (Almindelig optagelse fra tv).

#### 2 Tryk på REC (●) gentagne gange for at vælge optagelsens varighed.

Optagelsen starter efter første tryk på knappen. DVD: Hvert efterfølgende tryk øger optagelsens varighed med 10 minutter inden for den tid, der er til rådighed.

VCR: Hvert efterfølgende tryk forlænger indspilningstiden med 30 minutter. Kontrollér, at der er tilstrækkelig resterende indspilningstid på VHS-båndet før indspilning.



Menu til ITR-optagelse

#### Kontrol af optagelsens varighed

Tryk på REC (●) eller DISPLAY en gang for at kontrollere optagelsens varighed. Den viste indstilling vil automatisk vises på tv-skærmen et øjeblik. Endvidere vises den tilbageværende tid på displayet.

#### Forlængelse af optagelsens varighed

Optagelsens varighed kan til enhver tid forlænges ved at trykke på REC (●).

Hvert efterfølgende tryk øger optagelsens varighed med 10 minutter (DVD) inden for den tid, der er til rådighed eller 30 minutter (VCR).

#### Pause i optagelsen

- 1 Tryk på PAUSE/STEP (||) for midlertidigt at afbryde disken eller båndet under indspilning.
- 2 Når du ønsker at genoptage optagelsen, trykkes på PAUSE/STEP (||) eller REC (●).

#### Bemærkninger

- Hvis du trykker på PAUSE/STEP (||) under Instant Timer Recording, annulleres indspilningen.
- Optageren slukker automatisk, når Instant Timer Recording slutter.

#### Optagelse af et tv-program, mens du ser et andet

- 1 Tryk på TV/VCR for at vælge tv-mode under optagelsen. TV-indikatoren vises.
- 2 På tv'et vælges den kanal, du vil se.

#### Tips (kun VCR-modus)

Anvend altid PAUSE/STEP (||) for at opnå de bedste resultater, når der foretages ændringer under indspilning. F.eks.: Der skiftes kanaler under indspilning ved først at trykke på PAUSE/STEP (||) for at sætte apparatet i pausemodus. Derefter vælges den ønskede kanal på optageren, og der trykkes igen på PAUSE/STEP (||) for at genoptage indspilning.

## Almindelig optagelse (fortsat)

### Kopiering fra DVD til VCR

Du kan kopiere indholdet af en DVD til et VHS-bånd vha. knappen DUBBING (eller DUB).

#### Bemærk

Hvis DVD'en (eller disken), som du vil kopiere, er kopibeskyttet, kan du ikke kopiere den. Det er ikke tilladt at kopiere Macrovision kodede DVD'er (eller diske).

#### **1** Indsæt et VHS-bånd

Indsæt et tomt VHS-videobånd i VCR-drevet.

#### **2** Indsæt en disk

Indsæt den disk, du vil kopiere, i DVD-drevet og luk diskbakken.

#### **3** Vælg DVD-modus ved at trykke på DVD på fjernbetjeningen eller på DVD/VCR på frontpanelet.

#### **4** Find det sted på DVD'en (eller disken), hvor du vil starte indspilning vha. funktionerne PLAY og PAUSE.

Det bedste resultat opnås ved midlertidigt af afbryde afspilning på det sted, hvor du vil indspille.

#### **5** Tryk på knappen DUBBING på fjernbetjeningen eller knappen DUB på frontpanelet.

Menuen Dubbing vises.

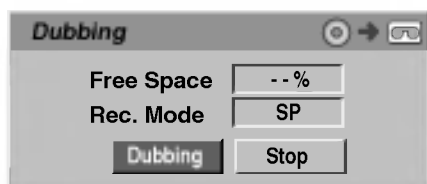

#### **6** Anvend **▲ / ▼ / ◀ / ▶** for at vælge den ønskede indspilningsmodus:

- SP (standardafspilning)
- LP (long play, 2 gange SP).

#### **7** Vælg Dubbing, og tryk derefter på ENTER eller DUBBING (eller DUB) for at starte kopiering.

#### Tip

Hvis du trykker på PAUSE/STEP under kopieringsmodus, går både DVD- og VCR-drevene i pausemodus, og indikatoren "DUB" blinker på frontpanelets display. I pausemodus kan du justere DVD-afspilningspositionen vha. PLAY, BACKWARD, FORWARD, PAUSE/STEP, etc. VCR-drevet forbliver i pausemodus. Kopiering genoptages ved at trykke på knappen DUBBING (eller DUB) to gange.

#### **8** Stop kopieringsproces

På alle andre tidspunkter kan kopiering stoppes ved at trykke på STOP (■).

Du skal stoppe kopieringsprocessen manuelt, når DVD-filmen slutter, ellers afspilles og indspilles filmen om og om igen.

### Kopiering fra VCR til DVD

Du kan kopiere indholdet af et VHS-bånd til en brændbar DVD-disk vha. knappen DUBBING (eller DUB). Dette gør det muligt at gemme gamle VHS-bånd på DVD.

#### Bemærk

Hvis VHS-videobåndet, som du vil kopiere, er kopibeskyttet, kan du ikke kopiere det. Det er ikke tilladt at kopiere Macrovision kodede bånd.

#### **1** Indsæt en brændbar DVD-disk.

Indsæt en tom brændbar DVD-disk i DVD-drevet og luk diskbakken.

#### **2** Indsæt et VHS-bånd.

Indsæt det VHS-videobånd, som du vil kopiere, i VCR-drevet.

#### Bemærk

Når du anvender en DVD±RW-disk, skal du initialisere før kopiering. Se side 27.

#### **3** Vælg VCR-modus ved at trykke på VCR på fjernbetjeningen eller på DVD/VCR på frontpanelet.

#### **4** Find det sted på VHS-båndet, hvor du vil starte indspilning vha. funktionerne PLAY, BACKWARD, FORWARD og PAUSE.

Det bedste resultat opnås ved midlertidigt af afbryde afspilning på det sted, hvor du vil indspille.

#### **5** Tryk på knappen DUBBING på fjernbetjeningen eller knappen DUB på frontpanelet.

Menuen Dubbing vises.



#### **6** Anvend **▲ / ▼ / ◀ / ▶** for at vælge den ønskede indspilningsmodus:

- EP (udvidet kvalitet)
- LP (lav kvalitet)
- SP (standardkvalitet)
- XP (høj kvalitet)

#### **7** Vælg Dubbing, og tryk derefter på ENTER eller DUBBING (eller DUB) for at starte kopiering.

#### Tip

Hvis du trykker på PAUSE/STEP under kopieringsmodus, går både DVD- og VCR-drevene i pausemodus, og indikatoren "DUB" blinker på frontpanelets display. I pausemodus kan du justere VCR-afspilningspositionen vha. PLAY, BACKWARD, FORWARD, PAUSE/STEP, etc. DVD-drevet forbliver i pausemodus. Kopiering genoptages ved at trykke på knappen DUBBING (eller DUB) to gange.

#### **8** Stop kopieringsproces

På alle andre tidspunkter kan kopiering stoppes ved at trykke på STOP (■).

Kopiering stopper automatisk, når VHS-båndet slutter.

## Timer-optagelse

Denne optager kan programmeres til at optage op til 8 programmer inden for 1 måned.

- 1 Tryk på TIMER REC.**  
Timer Record-menuen vises.

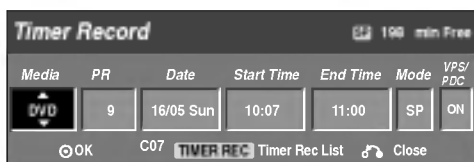

- **Medie** – Vælg et medie (DVD eller VCR).
- **PR** – Vælg et programnummer fra hukommelsen, eller det eksterne udstyr, der skal optages fra.
- **Dato** – Vælg en dato op til en måned frem, eller vælg et dagligt eller ugentligt program.
- **Start Time (starttid)** – Indsæt optagelsens start-tidspunkt.
- **End Time** – Indstil sluttid for indspilningen.
- **Mode** – Vælg en optage-mode.  
DVD: SP, LP, EP, XP eller AT (auto)  
VCR: SP, LP, AT (auto)  
AT (auto) modus bestemmer hvor meget tid, der er til rådighed på disken eller båndet og skifter om nødvendigt indspilningsmodus for at færdiggøre indspilningen af programmet.
- **VPS/PDC** – VPS/PDC-systemet justerer automatisk optagelsens varighed, således at optagelsen fortsætter, til udsendelsen er slut, selvom det ikke overholder programtiderne. VPS/PDC-systemet fungerer kun, hvis du indkoder den korrekte, annoncerede tid og dato for det program, du ønsker at optage.  
Bemærk, at VPS/PDC ikke nødvendigvis virker på alle stationer.

### **N** Bemærk

- Stationer, der anvender VPS/PDC viser typisk VPS/PDC-informationer i tv-programmet på tekst-tv. Se venligst tekst-tv, når en timer-optagelse programmeres.
- Denne optager er ca. 20 sekunder om at tænde og starte optagelsen. Når VPS/PDC anvendes, kan der derfor være tilfælde, hvor begyndelsen af programmet ikke optages.

- 2 Indkod de oplysninger, der er nødvendige for din(e) timer-optagelse(r).**

- ◀ / ▶ (venstre/højre) – flyt markøren til venstre/højre
- ▲ / ▼ (op/ned) – ændring af indstillingen ved aktuel markørposition
- Tryk RETURN (↵) for at gå ud af Timer Record-menuen (menuen til timer-optagelse).
- Tryk på TIMER REC for at vise Timer Record List (liste over timer-optagelser).

- 3 Tryk på ENTER for at gemme programmet.**  
Timerindspilningslisten vises.

- 4 Tryk på RETURN (↵) for at gå ud af program-listen.**

- 5 Kontrollér, at du indsætter en disk eller et bånd, der kan indspilles, og tryk på POWER for at skifte til Standby.**

### **N** Bemærk

- Timerindikatoren lyser på frontpanelets display.
- Hvis disk- og båndindikatoren blinker, er disken eller båndet enten ikke indsat, eller den indsatte disk er ikke brændbar.
- Afspilleren indspiller audio i henhold til den aktuelle TV-tunerindstilling (stereo, mono eller tosproget). Anvend knappen AUDIO til at indstille audio, før afspilleren sættes i standbymodus.
- Du skal trykke på POWER for at standse timer-optagelsen.
- Afspilleren slukker automatisk, når Timer Recording slutter.
- Der opstår en kort forsinkelse, når en timerindspilning slutes for at bekræfte det indspillede program. Hvis to timerindspilninger er sat til at indspille lige efter hinanden, indspilles den første begyndelse af det sidste program muligvis ikke.
- Den anbefalede DVD-disk :

DVD-R	DVD+R	DVD-RW	DVD+RW
SONY	SONY	SONY	SONY
TDK	TDK	TDK	TDK
Imation	Imation	Imation	Imation
Verbatim	MAXELL	Verbatim	Verbatim
RiDATA	RiDATA	Memorex	RiDATA
Panasonic	Fujifilm	Fujifilm	Fujifilm
LG	Ricoh	LG	Ricoh
Mitsubishi	HP	Mitsubishi	HP
That's	That's	Samsung	Ritek
Pioneer	Philips	Pioneer	Radus

## Timer-optagelse (fortsættelse)

### Kontrol af oplysninger til

#### timer-optagelse

Programmeringen kan altid kontrolleres, når optageren er tændt. Tryk på TIMER REC to gange.

- Brug ▲ / ▼ til at vælge timer-optagelse.
- Tryk på **ENTER** for at ændre det valgte program. Timer Record-menuen vises.
- Tryk på **CLEAR** for at slette det valgte program fra Timer Record List.



#### Sletning af timer-optagelse

Du kan slette en timer-indstilling på ethvert tidspunkt, før optagelsen faktisk starter.

- Brug ▲ / ▼ til at vælge det program, du ønsker at slette på Timer Recorder List. Tryk på **CLEAR**, hvis du ønsker at slette programmet.

#### Standstning af timer-optagelse, mens den er i gang

Du kan også slette programmet, efter at en timer-optagelse er startet.

- Tryk på **POWER**.

#### Fejlfinding ved timer-optagelse

**Optageren vil ikke optage, selvom timeren er indstillet, når:**

- Der ikke er isat en disk (eller bånd).
- Der er isat en ikke-skrivbar disk (eller bånd).
- Disc Protect (skrivebeskyttelse) er indstillet på ON (aktiv) i Setup-menuen (se side 29).
- Når den ikke står i standby.
- Der allerede er optaget 99 titler (DVD-RW, DVD-R) eller 49 titler (DVD+RW, DVD+R) på disken.

**Du kan ikke gå ind i et timer-program, når:**

- En optagelse allerede er i gang.
- Det tidspunkt, du forsøger at indstille på, allerede er passeret.
- Der allerede er indkodet 8 programmer i timeren.

**Hvis to eller flere timer-programmer overlapper hinanden:**

- Programmet med den tidligste starttid har første prioritet.
- Når programmet med den tidligste starttid slutter, starter det andet program.
- Hvis to programmer er indkodet til at starte på nøjagtig samme tidspunkt, har det program, der først blev indkodet, første prioritet.

Hvis disken er beskadiget, kan optagelsen eventuelt ikke gennemføres. Hvis det er tilfældet, er optagelsen måske ikke OK, selvom der står "Rec. OK" i kontrolfeltet.

## Optagelse fra eksternt udstyr

### Optagelse fra andre apparater

Du kan optage fra eksternt udstyr, såsom videokamera eller videobåndoptager, som er forbundet til et af optagerens eksterne indgange.

**1 Sørg for, at det udstyr, du ønsker at optage fra, er korrekt tilsluttet til DVD-optageren. Se side 18.**

**2 Tryk på AV gentagne gange for at vælge den eksterne indgang, der skal optages fra.**

- Tuner: Indbygget tuner
- AV1: EURO AV1/SCART AUDIO VIDEO monteret på bagpanelet
- AV2: EURO AV2/SCART DECODER monteret på bagpanelet
- AV3: AV3 IN (VIDEO, AUDIO (L/R), S-VIDEO IN) monteret på frontpanelet
- DV: DV IN monteret på frontpanelet

#### **N Bemærk**

Kontrollér, at Audio In settings DV Record Audio er, som de skal være. Se side 27.

**3 Indsæt en disk eller et bånd, der kan indspilles.**

**4 Indstil på den ønskede optage-mode ved at trykke gentagne gange på REC MODE.**

DVD: SP (standardkvalitet), LP (lav kvalitet), XP (høj kvalitet), EP (udvidet kvalitet)  
VCR: SP (standardafspilning), LP (long play)

**5 Tryk på REC (●) en gang.**

Optagelsen starter. (REC-indikatoren lyser i displayet.)

- Indspilningen fortsætter, indtil du trykker på STOP (■), eller disken eller båndet er fuldt.
- Se ITR-optagelse på side 42 angående tidsbegrænset optagelse.

**6 Tryk på STOP (■) for at standse optagelsen.**

#### **N Bemærk**

Hvis din kilde er kopibeskyttet vha. CopyGuard, kan du ikke optage derfra med denne optager. Se "Copyright" på side 9 for yderligere oplysninger.

### Optagelse fra et digitalt videokamera

Du kan optage fra et digitalt videokamera, der er forbundet til DV IN jack-stikket på frontpanelet af optageren. Du kan betjene både videokameraet og optageren vha. optagerens fjernbetjening. Sørg for optagelsen for, at audio-indgangen til DV IN jack-stikket er korrekt (se side 27).

#### **T Tips**

- Kildens signal skal være DVC-SD-format.
- Nogle videokameraer kan ikke betjenes med fjernbetjeningen til denne optager.
- Hvis du tilslutter endnu en optager vha. et DV-kabel, kan denne ikke betjenes herfra.
- Du kan ikke fjernbetjene denne enhed fra udstyr, der er sluttet til DV IN jack-stikket.
- Du kan ikke optage oplysninger om dato og tid fra et DV-bånd.

**1 Sørg for, at dit digitale videokamera er sluttet til DV IN jack-stikket på frontpanelet. Se side 18.**

**2 Kontroller at DV audio-indgang er, som ønsket.**

Du kan vælge mellem Audio 1 (original lyd) og Audio 2 (eftersynkroniseret lyd).

- DV-indgang indstilles fra DV Rec Audio i undermenuen til Setup-menuen. Se DV Rec Audio på side 27 for yderligere informationer.

**3 Tryk på AV gentagne gange for at vælge DV-indgang.**

DV vises i displayet og på tv-skærmen.

**4 Find det sted på videokamerabåndet, hvor du ønsker at starte optagelsen.**

Det bedste resultat opnås ved at sætte afspilningen i pause-mode på det sted, du ønsker at optage fra.

- Afhængig af dit videokamera kan du bruge optagerens fjernbetjening til videokameraet og således bruge STOP-, PLAY- og PAUSE-funktionerne.

**5 Tryk på REC (●) en gang for at starte optagelsen.**

- Optagelsen standser automatisk, hvis optageren ikke modtager et signal.
- Du kan holde pause i eller standse optagelsen ved at trykke på PAUSE/STEP (■) eller STOP (■). Du kan ikke styre videokameraet med denne fjernbetjening under optagelsen.
- I video-mode vises optagelsens sidste billede eventuelt på skærmen i et stykke tid, efter at optagelsen standser.
- For at timer-optagelse skal fungere på denne optager, skal det digitale videokamera også være tændt og i drift.

## Optagelse fra eksternt udstyr (fortsat)

### Hvad er DV?

Ved brug af DV, også kaldet i.LINK, kan du tilslutte et DV-videokamera til denne optager vha. et enkelt DV-kabel til ind- og udgang af lyd-, video-, data- og styresignaler.

i.LINK-interfacet betegnes også IEEE 1394-1995.

“i.LINK” og “i.LINK”-logoet er varemærker.

- Denne optager er kun kompatibel med videokameraer i DV-format (DVCS). Digitale satellitmodtagere og digitale VHS videooptagere er ikke kompatible.
- Du kan ikke tilslutte mere end et DV-videokamera til denne optager ad gangen.
- Du kan ikke betjene denne optager fra eksternt udstyr, som er tilsluttet via DV IN jack-stikket (inklusive to DVD-optagere).
- Det er ikke altid muligt at betjene det tilsluttede videokamera via DV IN jack-stikket.
- Digitale videokameraer kan som regel optage lyd i stereo med 16-bit/48kHz eller to stereospor med 12-bit/32kHz. Denne optager kan kun optage et stereolydspor. Indstil DV Rec Audio på Audio 1 eller Audio 2 efter behov (se side 27).
- Audio-indgang til DV IN jack-stikket bør være 32 eller 48kHz (ikke 44.1kHz).
- Der kan forekomme billedforstyrrelser i optagelsen, hvis det eksterne udstyr sættes i pause-mode under afspilningen eller afspiller en sektion uden optagelser på båndet, hvis der er strømudfald til det eksterne udstyr, eller DV-kablet frakobles.
- Selvom DV Rec Audio står på Audio 2, og der ikke er noget Audio 2-signal, vil DV Record Audio automatisk skifte over på Audio 1.

### DV-relaterede beskeder

Følgende beskeder kan blive vist på skærmen, når du bruger DV IN jack-stikket.

#### **Not connected to camcorder (Ikke sluttet til videokamera)**

Videokameraet er ikke korrekt tilsluttet, eller videokameraet er slukket.

#### **Too many devices connected] (For mange enheder tilsluttet)**

DV jack-stikket på denne optager understøtter kun tilslutning af et videokamera.

#### **Check the tape (Kontroller båndet)**

Der er ikke isat bånd i det tilsluttede udstyr.

#### **Uncontrollable device (Udstyret understøttes ikke)**

Denne optager understøtter ikke videokameraet.

#### **Updating the Information (Informationer opdateres)**

Videokameraet opdaterer informationer til DV.

#### **Camera mode (Kamera-mode)**

Videokameraet er indstillet på kamera-mode.

### Fejlfinding

Hvis du ikke kan få billede og/eller lyd gennem DV IN jack-stikket, kontrolleres følgende punkter:

- Sørg for, at DV-kablet er korrekt tilsluttet.
- Prøv at slukke og tænde for det tilsluttede udstyr.
- Prøv at skifte audio-indgang.



#### **Bemærk**

- Afhængig af det tilsluttede videokamera, er det eventuelt ikke muligt at betjene det vha. fjernbetjeningen til denne optager.
- Inden du indstiller modus på din Camcorder til kameramodus, skrues lydstyrken på tilsluttede lydanordninger ned. Der kan være en hylende lyd.

## Menu med titel- og kapitelliste

### Bruge menuen titelliste-original **VR**

Titelliste-Original er der, hvor du opbygger og redigerer din afspilningsliste, og hvor du kan slette titler og foretage andre ændringer på diskens originale indhold. Du kan også spille individuelle titler direkte fra Titelliste-Original menuen.

Optageren skal være stoppet for at kunne redigere vha. Titelliste-Original.

#### 1 Tryk på LIST/DISC MENU gentagne gange for at vise Titelliste-Original menuen.

- Brug ▲ / ▼ knapperne til at vise den foregående/næste side, hvis der er mere end 6 titler.
- For at komme ud af Titelliste-Original menuen, tryk på RETURN (↶).

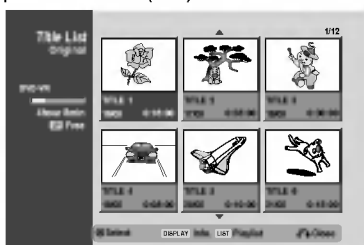

#### 2 For at se Titelliste-Original mulighederne, skal du markere den titel, du ønsker, og derefter trykke på ENTER.

Titelliste-Original mulighederne vises på menuens venstre side.

#### 3 Brug ▲ / ▼ til at markere en mulighed og tryk så på ENTER for at bekræfte.

Play
Chapter
Delete
Protect
Edit >
Playlist Add >
Dubbing

**Play:** Starter afspilning af den valgte titel.

**Chapter:** Flytter titlens kapitel originalistemenue.

**Delete:** Sletter titlen. (side 55)

**Protect:** Beskytter mod uforsætlig optagelse, redigering eller sletning af titlen.(side 57)

**Edit:** Vælger redigeringsmulighederne.

• **Title Name:** Redigerer titelnavn. (side 56)

• **Delete Part:** Sletter en del af titlen. (side 55)

**Playlist Add:** Tilføjer titlen til afspilningslisten. (side 54)

**Dubbing:** Kopierer titlen til et VHS-bånd.

Title Name
Delete Part

#### 4 Tryk på RETURN (↶) gentagne gange for at komme ud af Titelliste-Original menuen.



Tip

Tryk på DISPLAY for at vise mere detaljeret titelinformation for den valgte titel.

### Bruge kapitelliste-original menuen **VR**

#### 1 Tryk på LIST/DISC MENU gentagne gange for at vise Titelliste-Original menu.

#### 2 Brug ▲ ▼ ◀ ▶ til at markere titlen, du ønsker at se i Kapitelliste-Original menuen, og tryk så på ENTER.

Titelliste-Original mulighederne vises på venstre side af menuen.

#### 3 Brug ▲ / ▼ til at markere 'Chapter' fra Titelliste-Original valgene, og tryk så på ENTER.

Kapitelliste-Original menu vises på TV skærmen.

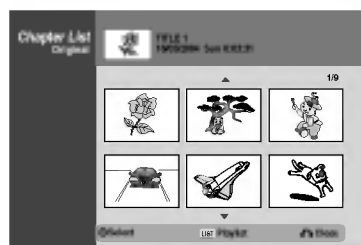

#### 4 For at se Kapitelliste-Original mulighederne, skal du vælge det kapitel, du ønsker, og tryk så på ENTER.

Kapitelliste-Original mulighederne vises på venstre side af menuen.

#### 5 Brug ▲ / ▼ til at markere et valg, og tryk så på ENTER for at bekræfte.

Play
Title
Delete
Combine
Playlist Add >

**Play:** Starter afspilning af det valgte kapitel.

**Title:** Flytter til kapitlets titelliste-original menu. (referer til venstre på denne side)

**Delete:** Sletter kapitlet.(side 55)

**Combine:** Kombinerer to kapitler til et. (side 56)

**Playlist Add:** Tilføjer kapitler til afspilningslisten. (side 54)

#### 6 Tryk på RETURN(↶) gentagne gange for at forlade Kapitel Liste-Original menuen.



## Menu med titel- og kapitelliste (fortsat)

### Bruge Titelliste-Playlist Menu **VR**

- 1 Tryk på LIST/DISC MENU gentagne gange for at vise menuen Titelliste-Playlist.
  - Brug ▲ / ▼ knapperne for at vise den foregående/næste side, hvis der er mere end 6 titler.
  - For at forlade Titelliste-Playlist, tryk på RETURN (↵).

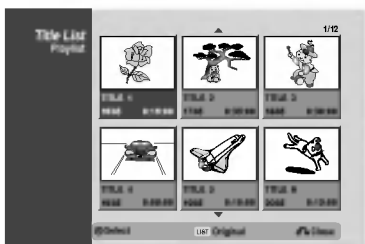

- 2 For at se Titelliste-Playlist-valgene, skal du markere den titel, du ønsker, og tryk så på ENTER.

Titelliste-afspilningsliste-valgene vises på menuens venstre side.

- 3 Brug ▲ / ▼ til at markere en mulighed, og tryk så på ENTER for at bekræfte.

Play
Chapter
Title Name
Delete
Delete Part
Dubbing

**Play:** Starter afspilning af den valgte titel.

**Chapter:** Flytter Kapitelliste-Playlist- menuen af titlen. (referer til højre på denne side)

**Title Name:** Redigerer titelnavnet. (side 56)

**Delete:** Sletter titlen fra Titelliste-Playlist menuen. (side 55)

**Delete Part:** Sletter en del af titlen. (side 55)

**Dubbing:** Kopierer titlen til et VHS-bånd.

- 4 Tryk på RETURN (↵) gentagne gange for at forlade Titelliste-Playlist menuen.

#### Tip

Tryk på DISPLAY for at vise mere detaljeret titel information for valgt titel.

### Bruge Kapitelliste-Playlist Menu **VR**

- 1 Tryk på LIST/DISC MENU gentagne gange for at vise Title List-Playlist menuen.
- 2 Brug ▲▼◀▶ til at markere den titel, du ønsker, til at se Kapitelliste-Playlist menuen, og tryk så på ENTER. Titelliste-Playlist valgene vises på menuens venstre side.
- 3 Brug ▲ / ▼ til at markere 'Chapter' fra Titelliste-Playlist mulighederne, og tryk så på ENTER. Kapitelliste-Playlist menuen vises på TV skærmen.



- 4 For at se Kapitelliste-Playlist mulighederne, skal du markere det kapitel, du ønsker, og tryk så på ENTER.

Kapitelliste-Playlist mulighederne vises på venstre side af menuen.

- 5 Brug ▲ / ▼ til at markere en mulighed, og tryk så på ENTER for at bekræfte.

Play
Title
Delete
Move
Combine

**Play:** Starter afspilning af det valgte kapitel.

**Title:** Flytter Titelliste-Playlist menu af kapitlet. (referer til venstre på denne side)

**Delete:** Sletter kapitlet fra Kapitelliste-Playlist menuen. (side 55)

**Move:** Flytter et kapitel af Kapitelliste-Playlist menuen til en position på menuen. (side 57)

**Combine:** Kombinerer to kapitler i et. (side 56)

- 6 Tryk på RETURN (↵) gentagne gange for at forlade Kapitel List-Playlist menuen.

## Menu med titel- og kapitelliste (Fortsat)

### Bruge Titelliste menu **Video**

I Title List-visningen kan du afspille, navngive og slette titler.

Så snart en disk i video-mode er afsluttet, forandrer Title List-billedet sig, og det eneste du kan gøre er at vælge de titler, der skal afspilles.

**1** Tryk på LIST/DISC MENU for at vise Title List.

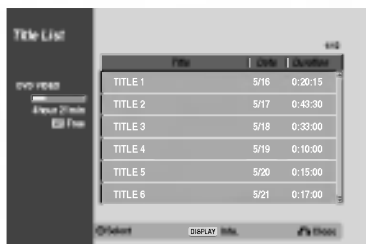

**2** Brug ▲ / ▼ for at vælge en titel og tryk på ENTER.

Title List-mulighederne vises i venstre side af Title List.

**3** Brug ▲ / ▼ for at vælge en mulighed og tryk på ENTER for at bekræfte.



**Play (afspil):** Starter afspilning af den valgte titel.

**Title Name (titelnavn):** Redigerer titelnavnet (side 56).

**Delete (slet):** Sletter titlen på Title List.

**Dubbing:** Kopierer titlen til et VHS-bånd.

**4** Tryk gentagne gange på RETURN (↵) for at komme ud af Title List.



**Tip**  
Tryk på DISPLAY for at vise mere detaljeret titel information for valgt titel.

### Sletning af en titel **Video**

Du kan slette titler optaget på disken, så længe den ikke er afsluttet.

#### ⚠ Advarsel

- Hvis du sletter en titel på en DVD-R disk, forsvinder titlen fra Title List, men optagetiden forøges ikke.
- Når du sletter en titel på en DVD-RW disk, vil den optagetid, der er tilbage, kun forøges, hvis det er den sidste titel på disken.

**1** Tryk på LIST/DISC MENU for at vise Title List.

**2** Brug ▲ ▼ ◀ ▶ for at vælge en titel, du ønsker at slette og tryk på ENTER.

Title List-mulighederne vises i venstre side af Title List-menuen.



**3** Brug ▲ / ▼ for at vælge 'Delete' og tryk på ENTER for at bekræfte.

Bekræftelsesmeddelelsen for sletning vises.

**4** Anvend ◀ / ▶ for at vælge 'Yes', og tryk derefter på ENTER.

Det valgte kapitel eller den valgte titel slettes. Når du har trykket på ENTER, vises den nye, opdaterede menu.

**5** Gentag trin 2-4 for at slette yderligere titler på Title List.

**6** Tryk gentagne gange på RETURN (↵) for at fjerne Title List.

### Hvis disken allerede er afsluttet

skulle et skærmbillede som vist nedenfor fremkomme.

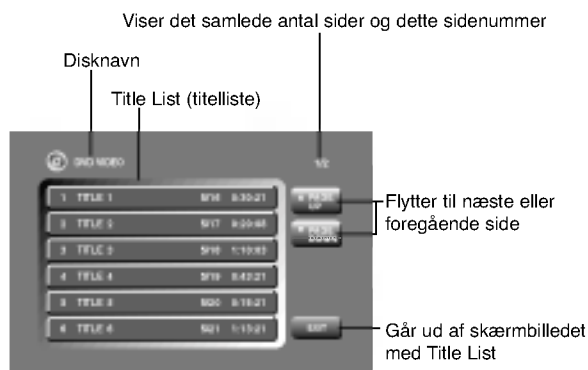

## Menu med titel- og kapitelliste (Fortsat)

### Bruge Titelliste menu +RW

Titelliste er der, hvor du kan se alle de optagede titler, og hvor du kan slette titler og udføre andre ændringer til diskens originale indhold. Du kan også afspille titler direkte fra Titelliste menuen. Optageren skal være stoppet for at redigere vha. titelliste menuen.

#### 1 Tryk på LIST/DISC MENU for at vise Titelliste menuen

- Brug ▲ / ▼ tasterne for at vise den foregående/ næste side, hvis der er mere end 6 titler.
- For at forlade Titelliste menuen, tryk på RETURN (↵).



#### 2 For at se Titelliste valgene, skal du markere den titel, du ønsker, og tryk så på ENTER.

Titelliste mulighederne vises på venstre side af menuen Title List.

#### 3 Brug ▲ / ▼ til at markere en mulighed, og tryk så på ENTER for at bekræfte.

Play
Full Play
Chapter
Delete
Protect
Edit >
Dubbing

**Play:** Starter afspilning af den valgte titel, undtagen de skjulte kapitler.

**Full Play:** Starter afspilning af den valgte titel, inklusive de skjulte kapitler.

**Chapter:** Flytter Kapitelliste menuen af titlen. (referer til højre på denne side)

**Delete:** Sletter titlen. (side 55)

**Protect:** Beskytter mod uforsætlig optagelse, redigering eller sletning af titlen. (side 57)

**Edit:** Vælger Edit options.

- **Title Name:** Redigerer titlens navn. (side 56)

- **Divide:** Deler en titel op i to titler. (side 58)

- **Hide (Show):** Gemmer (eller viser) alle kapitler inden for titlen. (side 58)

**Dubbing:** Kopierer titlen til et VHS-bånd.

Title Name
Divide
Hide

#### 4 Tryk på RETURN (↵) gentagne gange for at forlade Titelliste menu.



Tip

Tryk på DISPLAY for at vise mere detaljeret titelinformation for valgt titel.



Forsigtig

Hvis du trykker på REC (●), når Titelliste menuen vises, bliver den valgte titel slettet, hvorefter optagelse med overskrivning indledes. (Se side 59 for mere information.)

### Bruge Kapitelliste-menuen +RW

#### 1 Tryk på LIST/DISC MENU for at vise Titelliste menu.

#### 2 Brug ▲▼◀▶ til at markere titlen, du ønsker, for at se Kapitelliste-menuen, og tryk så på ENTER.

Titelliste mulighederne vises på venstre side af menuen.

#### 3 Brug ▲ / ▼ til at markere 'Chapter' fra Titelliste options tryk så på ENTER.

Kapitelliste-menuen vises på TV skærmen.



#### 4 For at se Kapitelliste mulighederne, skal du vælge det kapitel, du ønsker, og tryk så på ENTER.

Kapitelliste mulighederne vises på venstre side af menuen.

#### 5 Brug ▲ / ▼ til at markere en mulighed, og tryk så på ENTER for at bekræfte.

Play
Title
Combine
Hide

**Play:** Starter afspilning af det valgte kapitel.

**Title:** Flytter til Titelliste menu af kapitlet. (referer til venstre på denne side)

**Combine:** Kombinerer to kapitler i et. (side 56)

**Hide (Show):** Gemmer (eller viser) det valgte kapitel. (side 58)

#### 6 Tryk på RETURN (↵) gentagne gange for at forlade Kapitel List menu.

## Menu med titel- og kapitelliste (Fortsat)

### Bruge titelliste menuen

Titellisten er der, hvor du kan se alle de optagede titler, og hvor du kan slette titler og foretage andre ændringer til diskens originale indhold. Du kan også afspille titler direkte fra titellisten menu. Optageren skal være stoppet for at redigere vha. Titelliste menu.

#### 1 Tryk på LIST/DISC MENU for at vise titellisten menu.

- Brug ▲ / ▼ knapperne for at vise den foregående/næste side, hvis der er mere end 6 titler.
- For at forlade titellisten menu, tryk på RETURN (↵).

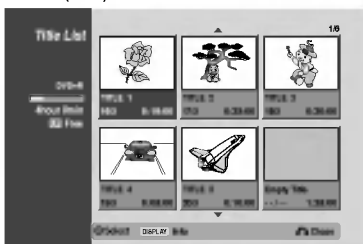

#### 2 For at Titelliste mulighederne, skal du vælge titlen, du ønsker, og tryk så på ENTER.

Titelliste mulighederne vises på venstre side af menuen.

#### 3 Brug ▲ / ▼ til at markere en mulighed, og tryk så på ENTER for at bekræfte.

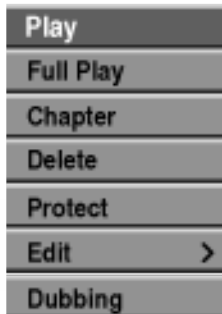

**Play:** Starter afspilning af den valgte titel undtagen de gemte kapitler.

**Full Play:** Starter afspilning af den valgte titel inklusive de gemte kapitler.

**Chapter:** Flytter Kapitelliste menu af titlen. (referer til højre på denne side)

**Delete:** Sletter titlen. (side 55)

**Protect:** Beskytter mod uforståelig optagelse, redigering eller sletning af titlen. (side 57)

**Edit:** Vælger redigeringsmuligheder.

- **Title Name:** Redigerer titelnavn. (side 56)
- **Hide (Show):** Gemmer (eller viser) alle kapitler inden for titlen. (side 58)

**Dubbing:** Kopierer titlen til et VHS-bånd.

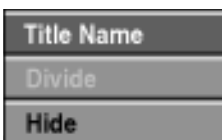

#### 4 Tryk på RETURN (↵) gentagne gange for at forlade Titelliste menu.

#### Tip

Tryk på DISPLAY for at vise mere detaljeret titel information for valgte titel.

### Bruge Kapitelliste-menuen

#### 1 Tryk på LIST/DISC MENU for at vise Titelliste menu.

#### 2 Brug ▲▼◀▶ til at markere den titel, du ønsker, for at se Kapitelliste-menuen, og tryk så på ENTER.

Titelliste mulighederne vises på venstre side af menuen.

#### 3 Brug ▲ / ▼ til at markere 'Chapter' fra Titelliste valgene, og tryk så på ENTER.

Kapitelliste-menuen vises på TV skærmen.



#### 4 For at se Kapitelliste mulighederne, skal du markere det kapitel, du ønsker, og tryk så på ENTER.

Kapitelliste mulighederne vises på venstre side af menuen.

#### 5 Brug ▲ / ▼ til at markere en mulighed, og tryk så på ENTER for at bekræfte.

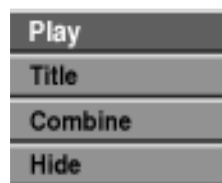

**Play:** Starter afspilning af det valgte kapitel.

**Title:** Flytter til Titelliste menu af kapitlet. (referer til venstre på denne side)

**Combine:** Kombinerer to kapitler i et. (side 56)

**Hide (Show):** Gemmer (eller viser) det valgte kapitel. (side 58)

#### 6 Tryk på RETURN (↵) gentagne gange for at forlade Kapitel List menu.

## Titel og kapitel redigering

Når du redigerer i Original (Liste over diskens indhold), ændres diskens faktiske indhold. Hvis du for eksempel sletter en titel eller et kapitel fra Original-indhold (titel eller kapitel), så bliver denne titel eller dette kapitel slettet fra disken, og der frigøres ekstra optagetid. Når du derimod redigerer Playlist, ændrer du ikke diskens indhold. Når du for eksempel sletter en titel fra en Playlist, fortæller du bare optageren, at den ikke skal spille denne titel; der slettes rent faktisk ikke noget fra disken.

### Titler, kapitler og dele

Titler i diskens Original-indhold består af et eller flere kapitler. Når du indsætter en titel i Playlist'en, vises også de kapitler, der hører under denne titel. Med andre ord opfører kapitler i Playlist'en sig nøjagtigt ligesom kapitlerne på en DVD-videodisk. Dele er afsnit af Original- eller Playlist-titler. Du kan tilføje eller slette dele fra Original- og Playlist-menuen. Ved tilføjelse af et kapitel eller en titel til Playlist'en oprettes der en ny titel bestående af et afsnit (dvs. et kapitel) af en Original titel. Sletning af en del fjerner en del af en titel fra Original- eller Playlist-menuen.

#### Advarsel

- Ved redigering vha. funktionerne Delete (slette), Add (tilføje) og Move (flytte), bliver start- og slutbilledet måske ikke helt i overensstemmelse med det indstillede start- og slutpunkt.
- Under afspilning fra Playlist'en kan der forekomme en kort pause mellem de redigerede steder. Dette er ikke en fejl.

### Tilføjelse af kapitelmarkeringer



Du kan anbringe en kapitelmarkering hvor som helst i en Playlist- eller Original-titel under optagelse eller afspilning.

Når kapitlet er markeret, kan du bruge kapitelsøgnings-egenskaben, så vel som at slette, kombinere og flytte kapitler i Kapitelliste-Original eller Kapitelliste-Playlist menuen.

Du kan indsætte op til 999 kapitelmarkeringer i både Original- og Playlist.

#### Bemærk

Kapitelmarkeringer indsættes automatisk med bestemte intervaller. Du kan ændre dette interval i den indledende opsætningsmenu (Initial Setup) (se Automatisk kapitelmarkering (Auto Chapter) på side 27).

#### **1** Afspil titlen (Original eller Playlist).

#### **2** Tryk på **CHP ADD** ved det punkt, hvor du ønsker at starte et nyt kapitel.

- Et kapitelmarkeringsikon vises på tv-skærmen.
- Du kan også indsætte kapitelmarkeringer under optagelsen.

### Ændring af titelbogmærker



Hver titel i Titelmenuen vises med et bogmærke i form af et billede, der er taget fra begyndelsen af den pågældende titel eller kapitel.

Hvis du foretrækker det, kan du vælge et andet stillbillede fra titlen.

#### **1** Afspil titlen (Original eller Playlist).

#### **2** Tryk på **THUMBNAIL** for at gøre det aktuelle billede på skærmen til det, der vises i Original- eller Playlist-menuen.

- Det stillbillede, du vælger, vises både på Original- og Playlist-menuen.

#### Tip

Du kan også ændre titlens thumbnail billede på Kapitelliste-Original eller Kapitelliste-Playlist menuen. Vælg et kapitel på Kapitelliste-Original eller Kapitel List-Playlist menuen, og tryk så på THUMBNAIL. Thumbnail billedet af titlen, som inkluderer kapitlet, ændres.

## Titel og kapitel redigering (Fortsat)

### Udarbejdelse af ny Playlist **VR**

Brug denne funktion til at tilføje en Original-titel eller et Original-kapitel til Playlist'en. Når du gør dette, lægges hele titlen på Playlist'en (du kan senere slette titler eller kapitler, du ikke behøver — se "Sletning af Original- eller Playlist-titel/kapitel" på side 55).

Titlen vises på Playlist'en i sin helhed med kapitelmarkeringer som på Original. Hvis du imidlertid senere tilføjer flere kapitelmarkeringer til Original'en, kopieres disse ikke automatisk til Playlist-titlen.

Du kan tilføje op til 999 kapitler på en disk. Hvis du kun ønsker at tilføje et kapitel fra en titel, se "Tilføjelse af en titel/et kapitel til Playlist" på denne side.

#### 1 Tryk på LIST/DISC MENU gentagne gange for at vise Titelliste-Original menu.

Hvis du ønsker at vise Kapitelliste-Original menuen, skal du referere til "Brug Kapitelliste-Original menu" på side 48.

#### 2 Vælg en titel eller et kapitel på Original-menuen, der skal sættes på Playlist'en, og tryk på ENTER.

Original-mulighederne (titel eller kapitel) vises i venstre side af Original-menuen.

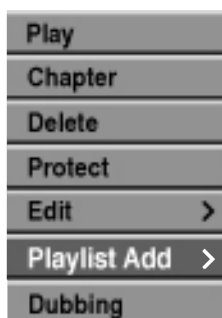

Titelliste-Original

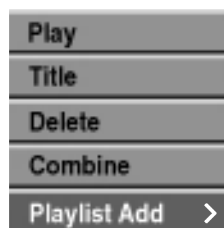

Kapitelliste-Original

#### 3 Brug ▲ / ▼ til at vælge 'Playlist' blandt Original-mulighederne og tryk på ENTER.

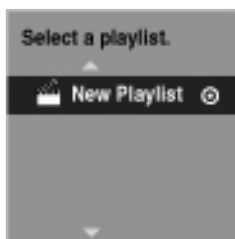

#### 4 Vælg 'New Playlist' (ny playlist), og tryk på ENTER.

Den nye titel vises på den opdaterede Playlist. Alle titlens kapitler føjes til Playlist'en.

### Tilføjelse af en endnu en titel/

### yderligere kapitler til Playlist'en **VR**

Du kan tilføje en Original-titel eller -kapitel til en Playlist-titel, selv om den/det allerede er registreret.

#### 1 Tryk på LIST/DISC MENU gentagne gange for at vise Titelliste-Original menu.

Hvis du ønsker at vise Kapitelliste-Original menuen, skal du referere til "Brug Kapitelliste-Original" på side 48.

#### 2 Vælg en Original-titel eller -kapitel, der skal indsættes på Playlist'en, og tryk på ENTER.

Mulighederne på Original-menuen vises i venstre side af skærmen.

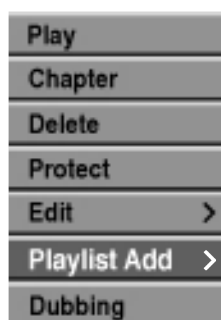

Titelliste-Original

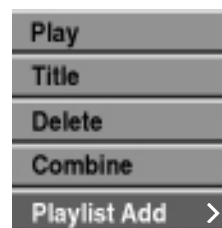

Kapitelliste-Original

#### 3 Brug ▲ / ▼ til at vælge 'Playlist Add' blandt mulighederne på Original-menuen, og tryk på ENTER.

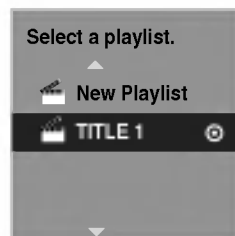

#### 4 Vælg en Titelliste-Playlist, som allerede er registreret, til at indsætte en titel eller et kapitel, og tryk så på ENTER.

Titlen eller kapitlet vises på den opdaterede Playlist-menu.

#### 5 Gentag trin 1-4 for at tilføje endnu en titel eller et kapitel til Playlist'en.

#### 6 Tryk på RETURN (↵) for at forlade, eller LIST/DISC MENU for at gå tilbage til Titellisten-Original menu.

## Titel og kapitel redigering (Fortsat)

### Sletning af Titel/Kapitel

**VR** **+RW** **+R**

Når du sletter en titel eller et kapitel fra Playlist-menuen på DVD-RW-diske formaterede i VR-mode, fjerner du kun titlen eller kapitlet fra playlisten. Titlen eller kapitlet forbliver i Original-menuen.

Hvis du vælger at slette en titel eller et kapitel fra Titel- eller Kapitel-menuen, fjernes titlen eller kapitlet fra disken, og den resterende tid tilgængelig for optagelse forøges. Titler eller kapitler, der slettes fra Original-menuen fjernes også fra playlisten.



#### Bemærk

Det er ikke altid muligt at slette kapitler, der er under 3 sekunder.

**1** På titellisten eller Kapitelliste-menuen, brug **▲▼** **◀▶** til at markere et kapitel eller en titel, du ønsker, for at slette, og tryk så på **ENTER**. Mulighederne vises på venstre side af skærmen.

**2** Vælg 'Delete'-muligheden på menuen.

f.eks. hvis du vælger "Delete" på Titelliste-Original menuen.

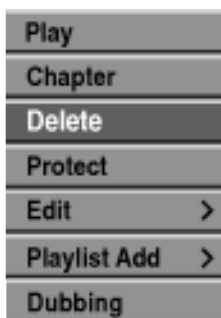

**3** Tryk på **ENTER** for at bekræfte. Meddelelse om bekræftelse af sletningen vises.

**4** Brug **◀/▶** for at vælge 'Yes' og tryk på **ENTER**. Det/den valgte kapitel/titel slettes. Når du har trykket på **ENTER**, vises den nye, opdaterede menu.

**5** Gentag trin 1 - 4 for at fortsætte med at slette på menuen.

**6** Tryk gentagne gange på **RETURN** (↵) for at komme ud af menuen.



#### Bemærk

- Ved DVD+RW-optagelse bliver den slettede titels navn ændret til "Deleted Title" ("Slettet titel").
- Hvis der er mere end to slettede titler, bliver de sammenlagt til en.

### Sletning af en del **VR**

Du kan slette en del, som du ønsker fjernet fra titlen.

**1** Tryk på **LIST/DISC MENU** gentagne gange for at vise Titelliste-Original eller Titelliste-Playlist menuen.

**2** Brug **▲▼◀▶** for at vælge en titel, du ønsker at slette, og tryk på **ENTER**. Valgmulighederne vises i venstre side af menuen.

**3** Vælg 'Delete Part' (slet del) på menuen.

f.eks. hvis du vælger "Delete Part" på Titelliste-Original menuen.



**4** Tryk på **ENTER**. Title Edit-menuen (Delete Part) vises på tv-skærmen. 'Start'-ikonet lyser op.



**5** Afspilning går i gang - brug pause/step-knappen, søgning og slowmotion for at finde startpunktet.

**6** Tryk på **ENTER** i startpunktet af det afsnit, du ønsker at slette. 'End'-ikonet lyser op. Delen vises på statusbjælken.

**7** Brug pause trin, søg, spring over og slow-motion til at finde slutpunktet.

**8** Tryk på **ENTER** i slutpunktet af det afsnit, du ønsker at slette. Du kan annullere det valgte punkt: Brug **▲/▼** for at vælge 'Cancel'-ikonet (Annuller) og tryk på **ENTER**.

**9** Hvis du er færdig med at redigere, vælg 'Done'-ikonet (Færdig) og tryk på **ENTER**. Meddelelse om bekræftelse af sletningen vises.

**10** Brug **◀/▶** til at markere 'Yes' tryk så på **ENTER**. Den valgte del slettes fra titlen og Title List-Original eller Titelliste-Playlist menuen vises.

**11** Når redigeringen er færdig, trykkes på **RETURN** (↵).

## Titel og kapitel redigering (Fortsat)

### Navngivelse af en titel

VR Video +RW +R

Du kan døbe titler uafhængigt. Navne kan fylde op til 32 karakterer.

- 1 På titellisten menu bruges ▲ ▼ ◀ ▶ til at vælge titlen, du vil døbe, og tryk så på ENTER. Mulighederne vises på venstre side af menuen.
- 2 Brug ▲/▼ for at vælge 'Title Name'-muligheden (titelnavn) og tryk på ENTER. f.eks. hvis du vælger "Title Name" på Titelliste-Original menuen.

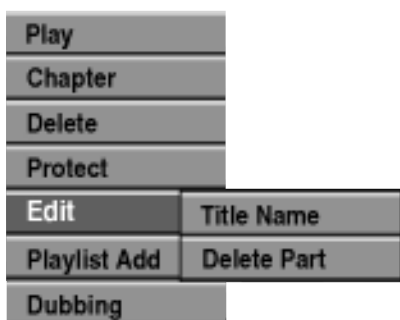

- 3 Indtast et navn til titlen. Brug ▲ ▼ ◀ ▶ for at vælge en karakter og tryk på ENTER for at bekræfte valget. Se trin 3 som vist på side 21 (Omdøbning af stationer).

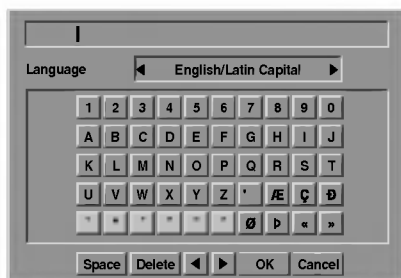

- 4 Vælg OK, tryk på ENTER for at fastholde navnet og vend tilbage til den foregående skærmmenu.
- 5 Tryk gentagne gange på RETURN (↵) for at komme ud af menuen.

#### ⓘ Bemærk

- Navne kan indeholde op til 32 karakterer.
- For diske, der er formateret på en anden DVD-optager, er udvalget af karakterer begrænset.
- Ved DVD-R-, DVD+R- eller DVD+RW-optagelse vises det indtastede navn først på dvd-afspilleren, når disken er blevet afsluttet.

### Sammenlægning af to afsnit

VR +RW +R

Brug denne funktion til at sammenlægge to Playlist- eller Original-kapitler, der ligger i forlængelse af hinanden.

#### ⓘ Bemærk

ne funktion findes ikke, hvis titlen kun indeholder ét kapitel.

- 1 På Kapitelliste-menuen, skal du markere det andet kapitel af de to kapitler, du vil kombinere, og tryk så på ENTER. Kapitelliste mulighederne vises på venstre side af menuen.
- 2 Brug ▲ / ▼ for at vælge 'Combine' (sammenlægge). Sammenlægningsindikatoren vises mellem de to kapitler, du ønsker at sammenlægge. f.eks. hvis du vælger "Combine" på Kapitelliste-Original menuen.

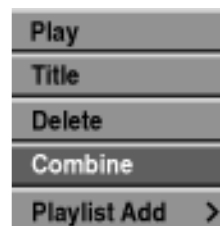

- 3 Tryk på ENTER for at bekræfte. Når du har trykket på ENTER, vises den nye, opdaterede menu.
- 4 Gentag trin 1 - 3 for at fortsætte med at kombinere fra menuen.
- 5 Tryk gentagne gange på RETURN (↵) for at komme ud af menuen.

#### ⓘ Bemærk

Denne funktion kan ikke fungere under nedenstående forhold.

- Hvis titlen kun indeholder et kapitel.
- Hvis der er oprettet to kapitler ved at slette en del af en original titel.
- Hvis to kapitler er oprettet på basis af forskellige titler.
- Hvis der er oprettet to kapitler ved at flytte en rækkefølge fra en original titel.



## Titel og kapitel redigering (Fortsat)

### Flytning af et kapitel på Playlist **VR**

Brug denne funktion til at omgruppere afspilningsrækkefølgen for Playlist kapitlerne på Titellisten-Playlist menu.

**1** Tryk på LIST/DISC MENU gentagne gange for at vise Title List-Playlist menu.

For at vise Kapitelliste-Playlist menu, referer til "Brug Kapitelliste-Playlist" på side 49.



#### Bemærk

Denne funktion findes ikke, hvis der kun er ét kapitel.



**2** Vælg et kapitel fra Kapitelliste-Playlist menuen.

**3** Tryk på ENTER.

Kapitelliste-Playlist mulighederne vises på venstre side af menuen.

**4** Brug ▲ / ▼ for at vælge 'Move' (flyt) i Playlist-mulighederne og tryk på ENTER.

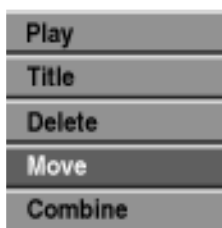

**5** Brug ▲ ▼ ◀ ▶ for at vælge det sted, hvor du ønsker at flytte kapitlet hen, og tryk på ENTER.

Når du har trykket på ENTER, vises den nye, opdaterede menu.

**6** Gentag trin 2 - 5 for at fortsætte med at flytte fra menuen.

**7** Tryk gentagne gange på RETURN (↵) for at komme ud af menuen.

### Beskyt en titel **VR +RW +R**

Brug denne funktion til at beskytte uforsættlig optagelse, redigering eller sletning af titlen.

**1** Tryk på LIST/DISC MENU for at vise Titelliste menu.

**2** Brug ▲ ▼ ◀ ▶ til at markere en titel, du ønsker at beskytte, og tryk så på ENTER.

Mulighederne vises på venstre side af skærmen.

**3** Vælg 'Protect' muligheden i mulighederne.

f.eks. hvis du vælger "Protect" på Titelliste menuen. (DVD+RW/+R)

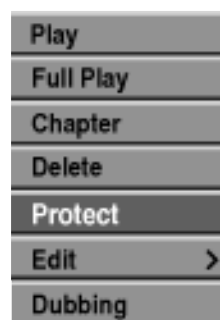

**4** Tryk på ENTER for at bekræfte.

Låsemærket vil vises på titlens thumbnail.



#### Tip

Hvis du vælger en titel, som allerede er blevet beskyttet på titellisten menu, kan du fjerne beskyttelsen ved at markere "Unprotect" fra titellisten menu mulighederne. Når du har gjort dette, kan du redigere og slette titlen.

## Titel og kapitel redigering (Fortsat)

### Gem Titel/Kapitel **+RW** **+R**

Brug denne funktion til at gemme Titel/Kapitel på titellisten eller Kapitelliste-menuen.

**1** På titellisten eller Kapitelliste-menuen, brug **▲▼◀▶** til at markere en titel eller kapitel, du ønsker at gemme, og tryk så på **ENTER**. Mulighederne vises på venstre side af skærmen.

**2** Marker 'Hide' muligheden i valgene

f.eks. hvis du vælger "Hide" på Titelliste menuen.

Play	
Full Play	
Chapter	
Delete	
Protect	Title Name
Edit	Divide
Dubbing	Hide

**3** Tryk på **ENTER** for at bekræfte. Titlens thumbnail vil være mat.

#### Tip

Hvis du vælger en titel, som allerede er mat på Titelliste menuen, kan du 'vise' den ved at markere "Show" fra titellisten menu muligheder. Når du har gjort dette, kan du se titlen.

### Del en titel op i to **+RW**

Brug denne kommando til at splitte en titel op i to nye titler.

**1** På titellisten menu, vælg en titel, du vil dele, og tryk så på **ENTER**. Menu mulighederne vises på venstre side af skærmen.

**2** Marker 'Divide' fra titelliste-menu valgene.

Play	
Full Play	
Chapter	
Delete	
Protect	Title Name
Edit	Divide
Dubbing	Hide

**3** Tryk på **ENTER**, når 'Divide' valget fremhæves. Titelredigerings/opdelings-menuen (Title Edit-Divide menu) vises og går i STOP-mode.

Nuværende billede

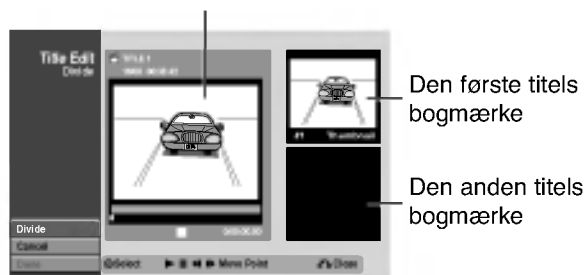

**4** Brug pause, søg, skip og slowmotion for at finde stedet, hvor du vil dele titlen.

**5** Når "Divide" ("Del") bliver markeret, så tryk på **ENTER** ud for stedet, hvor titlen skal deles.

Du kan slette delingspunktet og forlade Titelredigerings/opdelings-menuen (Title Edit-Divide menu) ved at bruge **▲/▼** til at vælge "Cancel" ("Annuller"). Tryk derefter på **ENTER**. Delingspunktet slettes.

**6** Vælg "Done" ("Afslut"), og tryk **ENTER** for at fiksere delingspunktet.

Titlen deles i to nye titler. Det kan tage op til fire minutter at færdiggøre delingen.

## Tillægs-information

### Ryd op i optagelser **Video** **VR** **+RW**

Du kan simpelthen rydde (slette) alt indhold på disken, og så begynde at optage fra det afsnit af disken. Diskformatet ændres ikke.

- 1 Tænd for optageren og indlæs en brændbar disk.**
- 2 Tryk på og hold REC (●) knappen nede i mere end 3 sekunder.**  
Beskeden bliver vist på TV skærmen.



- 3 Brug ◀ / ▶ til at markere "Yes" tryk så på ENTER. Optagelse starter. (REC indikatoren lyser i displayet.)**

### Overskriv optagelse **+RW**

For at overskrive en ny videooptagelse til en tidligere optaget titel, skal du følge disse trin. Denne egenskab er ikke til rådighed DVD+R, som altid optager på diskens slutning.

- 1 Vælg den indlæsningskilde, du vil optage (kanal, AV1-3, DV).**
- 2 Tryk på LIST/DISC MENU for at vise titellisten menu.**

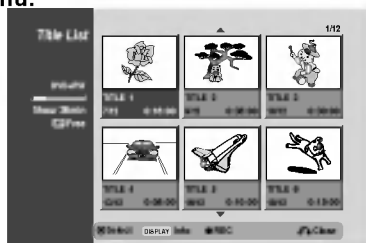

- 3 Brug ▲ ▼ ◀ ▶ til at markere en titel, du vil overskrive.**
- 4 Tryk på REC(●) for at starte overskrivningsoptagelse.**  
Overskrivnings-optagelser startes fra titlens start punkt.
- 5 Tryk på STOP (■) for at stoppe overskrivnings-optagelsen.**  
Den ny titel er oprettet og opdateret menu vises.

#### **N** Bemærkninger

- Denne funktion er ikke tilgængelig med en beskyttet titel.
- Hvis overskrivningen overskrider længden af den pågældende titel, bliver den næste titel overskrevet. Dog stoppes overskrivningen dér, hvor den næste titel begynder, hvis denne er beskyttet.
- Hvis den valgte titels længde er under 10 sekunder, bliver den næste titel overskrevet. Dog stoppes overskrivningen, hvis den næste titel er beskyttet.

### Se titelliste menu vist på andre DVD optagere eller afspillere **+RW** **+R**

Du kan se Titellisten på en anden dvd-afspiller, såfremt denne kan afspille DVD+RW- eller DVD+R-diske.

- 1 Isæt DVD+R eller DVD+RW disk, der er optaget.**
- 2 Tryk på TITLE.**  
Titelliste menuen vil vises som nedenfor.

#### **T** Tip

Du kan fjerne titelliste-menuen ved at trykke på STOP (■).



- 3 For at afspille en titel, skal du markere den titel, du ønsker, og tryk så på ENTER eller ▶ (PLAY).**

### Afspille dine optagelser på andre DVD afspillere (færdiggøre en disk)

De fleste almindelige dvd-afspillere kan afspille afsluttede diske optaget i video-mode, afsluttede DVD+R-diske eller DVD+RW-diske. Et lille antal afspillere kan også afspille DVD-RW diske, der er optaget i VR måde, færdiggjorte eller ej. Kontroller manualen, som er sendt med den anden afspiller, for at checke hvilken slags diske, den vil afspille.

Færdiggørelsen 'ordner' optagelserne, så disken kan afspilles på en normal DVD afspiller eller computer udstyret med et passende DVD-ROM drev. Færdiggørelsen af en disk i videomåde opretter en menuskærm til at navigere disken. Man kommer ind på denne ved at trykke på LIST/DISC MENU eller TITLE. **For færdiggørelse af en disk, referer til "Disc Finalize" på side 28.**

#### **N** Bemærkninger

- Uafsluttede DVD+RW-diske kan afspilles på almindelige dvd-afspillere.
- Redigeret indhold kan kun afspilles på almindelige dvd-afspillere, når disken er blevet afsluttet.
- Redigeret indhold kan ikke afspilles på almindelige dvd-afspillere. (Skjul, sammenlægning af kapitler, kapitelmærkning etc.)

## Liste over sprogkoder

Indtast det korrekte kodenummer til de indledende indstillinger "Disc Audio", "Disc Subtitle" og/eller "Disc Menu" (se side 23).

Kode	Sprog	Kode	Sprog	Kode	Sprog	Kode	Sprog
6565	Afar	7079	Færøsk	7678	Lingala	8375	Slovakisk
6566	Abkhazisk	7082	Fransk	7679	Laotisk	8376	Slovensk
6570	Afrikaans	7089	Frisisk	7684	Litauisk	8377	Samoa
6577	Amharisk	7165	Irsk	7686	Lettisk	8378	Shona
6582	Arabisk	7168	Skotsk-gælisk	7771	Malagasisk	8379	Somalisk
6583	Assamesisk	7176	Gallisisk	7773	Maori	8381	Albansk
6588	Aymara	7178	Guarani	7775	Makedonsk	8382	Serbisk
6590	Azerbajjansk	7185	Gujarati	7776	Malayalam	8385	Sudansk
6665	Bashkir	7265	Hausa	7778	Mongolsk	8386	Svensk
6669	Hviderussisk	7273	Hindi	7779	Moldavisk	8387	Swahili
6671	Bulgarsk	7282	Kroatisk	7782	Marathi	8465	Tamilsk
6672	Bihari	7285	Ungarsk	7783	Malajsisik	8469	Telugu
6678	Bengalsk; Bangladeshisk	7289	Armensk	7784	Maltesesisk	8471	Tajikisk
6679	Tibetansk	7365	Interlingua	7789	Burmesisk	8472	Thai
6682	Bretonsk	7378	Indonesisk	7865	Nauru	8473	Tigrinya
6765	Katalansk	7383	Islandsk	7869	Nepalesisk	8475	Turkmensk
6779	Korsikansk	7384	Italiensk	7876	Hollandsk	8476	Tagalog
6783	Tjekkisk	7387	Hebræisk	7879	Norsk	8479	Tonga
6789	Walisisk	7465	Japansk	7982	Oriya	8482	Tyrkisk
6865	Dansk	7473	Jiddish	8065	Panjabi	8484	Tatar
6869	Tysk	7487	Javanesisk	8076	Polsk	8487	Twi
6890	Bhutansk	7565	Georgisk	8083	Pashto, Pushto	8575	Ukrainsk
6976	Græsk	7575	Kazakhisk	8084	Portugisisk	8582	Urdu
6978	Engelsk	7576	Grønlandsk	8185	Quechua	8590	Uzbekisk
6979	Esperanto	7577	Cambodiansk	8277	Rætoromansk	8673	Vietnamesisk
6983	Spansk	7578	Kannada	8279	Rumænsk	8679	Volapük
6984	Estisk	7579	Koreansk	8285	Russisk	8779	Wolof
6985	Baskisk	7583	Kashmirisk	8365	Sanskrit	8872	Xhosa
7065	Persisk	7585	Kurdisk	8368	Sindhi	8979	Yoruba
7073	Finsk	7589	Kirghizisk	8372	Serbokroatisk	9072	Kinesisk
7074	Fiji	7665	Latin	8373	Singhalesisk	9085	Zulu

## Liste over landekoder

Indtast det korrekte kodennummer til den indledende indstilling "Country Code" (se side 26).

Kode Land	Kode Land	Kode Land	Kode Land
AD Andorra	ER Eritrea	LI Liechtenstein	SE Sverige
AE Forenede Arabiske Emirater	ES Spanien	LK Sri Lanka	SG Singapore
AF Afghanistan	ET Etiopien	LR Liberia	SH Sankt Helena
AG Antigua og Barbuda	FI Finland	LS Lesotho	SI Slovenien
AI Anguilla	FJ Fiji	LT Litauen	SJ Svalbard og Jan Mayen
AL Albanien	FK Falklandsøerne	LU Luxembourg	SK Slovakiet
AM Armenien	FM Mikronesien	LV Letland	SL Sierra Leone
AN Hollandske Antillers	FO Færøerne	LY Libyen	SM San Marino
AO Angola	FR Frankrig	MA Marokko	SN Senegal
AQ Antartica	FX Frankrig (Europæisk Territorie)	MC Moldavien	SO Somalia
AR Argentina	GA Gabon	MG Madagaskar	SR Surinam
AS Amerikansk Samoa	GB Storbritannien	MH Marshall Islands	ST Saint Tome og Principe
AT Østrig	GD Grenada	MK Makedonien	SU Den tidligere Sovjetunion
AU Australien	GE Georgien	ML Mali	SV El Salvador
AW Aruba	GF Fransk Guyana	MM Myanmar	SY Syrien
AZ Azerbaidjan	GH Ghana	MN Mongoliet	SZ Swaziland
BA Bosnien-Herzegovina	GI Gibraltar	MO Macau	TC Turks og Caicos Islands
BB Barbados	GL Grønland	MP Northern Mariana Islands	TD Chad
BD Bangladesh	GM Gambia	MQ Martinique (Fransk)	TF De franske sydlige territorier
BE Belgien	GN Guinea	MR Mauritien	TG Togo
BF Burkina Faso	GP Guadeloupe (Fransk)	MS Montserrat	TH Thailand
BG Bulgarien	GQ ÆkvatorialGuinea	MT Malta	TJ Tadjikistan
BH Bahrain	GR Grækenland	MU Mauritius	TK Tokelau
BI Burundi	GS S. Georgien og & S. Sandwich Islands.	MV Maldiverne	TM Turkmenistan
BJ Benin	GT Guatemala	MW Malawi	TN Tunesien
BM Bermuda	GU Guam (USA)	MX Mexico	TO Tonga
BN Brunei Darussalam	GW Guinea Bissau	MZ Mozambique	TP Østtimor
BO Bolivia	GY Guyana	NA Namibia	TR Tyrkiet
BR Brasilien	HK Hong Kong	NC Ny Caledonien (Fransk)	TT Trinidad og Tobago
BS Bahamas	HM Heard og McDonald Islands	NE Niger	TV Tuvalu
BT Bhutan	HN Honduras	NF Norfolk Island	TW Taiwan
BV Bouvet Island	HR Kroatien	NG Nigeria	TZ Tanzania
BW Botswana	HT Haiti	NI Nicaragua	UA Ukraine
BY Hviderusland	HU Ungarn	NL Holland	UG Uganda
BZ Belize	ID Indonesien	NO Norge	UK Det forenede kongerige
CA Canada	IE Irland	NP Nepal	UM USA Mindre Yderlige Øer
CC Cocos (Keeling) Islands	IL Israel	NR Nauru	US USA
CF Den Centralafrikanske Republik	IN Indien	NU Niue	UY Uruguay
CG Congo	IO Britisk-indisk Oceanien	NZ New Zealand	UZ Uzbekistan
CH Schweiz	IQ Irak	OM Oman	VA Vatikanstaten
CI Elfenbenskysten	IR Iran	PA Panama	VC Saint Vincent & Grenadines
CK Cook Islands	IS Island	PE Peru	VE Venezuela
CL Chile	IT Italien	PF Polynesien (Fransk)	VG Jomfruøerne (Britisk)
CM Cameroon	JM Jamaica	PG Papua Ny Guinea	VI Jomfruøerne (USA)
CN Kina	JO Jordan	PH Philippinerne	VN Vietnam
CO Colombia	JP Japan	PK Pakistan	VU Vanuatu
CR Costa Rica	KE Kenya	PL Polen	WF Wallis og Futuna Islands
CS Det tidligere Tjekkoslaviet	KG Kirgizien/Kyrgyzstan	PM Saint Pierre og Miquelon	WS Samoa
CU Cuba	KH Cambodia	PN Pitcairn Island	YE Yemen
CV Cap Verde	KI Kiribati	PR Puerto Rico	YT Mayotte
CX Juleøen	KM Comoros	PT Portugal	YU Jugoslavien
CY Cypern	KN Saint Kitts & Nevis Anguilla	PW Palau	ZA Sydafrika
CZ Tjekkiet	KP Nordkorea	PY Paraguay	ZM Zambia
DE Tyskland	KR Sydkorea	QA Qatar	ZR Zaire
DJ Djibouti	KW Kuwait	RE Reunion (Fransk)	ZW Zimbabwe
DK Danmark	KY Cayman Islands	RO Rumænien	
DM Dominica	KZ Kazakhstan	RU Rusland	
DO Den Dominikanske Republik	LA Laos	RW Rwanda	
DZ Algeriet	LB Libanon	SA Saudiarabien	
EC Ecuador	LC Sankt Lucia	SB Salomonøerne	
EE Estland		SC Seychelleerne	
EG Egypten		SD Sudan	
EH Vestsahara			

## Betjening af tv-apparatet med fjernbetjening

Med fjernbetjeningen kan du regulere LG tv-apparatets lydstyrke, aktivere tænd/sluk-knappen og betjene det tilsluttede eksterne udstyr.

Du kan betjene dit tv ved hjælp af nedenstående knapper.

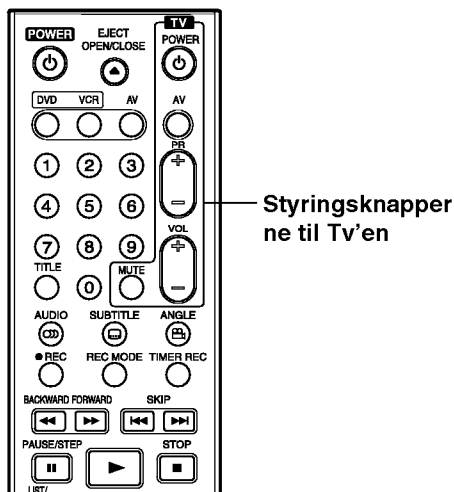

Ved at trykke på	Kan du
POWER	Tænde og slukke for tv'et.
AV	Skifte mellem tv-apparatet og andet eksternt udstyr.
PR +/-	Skanne gennem de kanaler, der er lagret i hukommelsen
VOL +/-	Regulere tv'ets lydstyrke.
MUTE	Slukker temporært for TV lyden, tryk igen for genindlæsning.

## Betjening af andre tv-apparater med fjernbetjeningen

Du kan også regulere lydstyrken på andre tv-apparater end LG og aktivere deres tænd/sluk-knap. Det samme gælder for eksternt udstyr. Hvis dit tv-apparat figurerer på nedenstående liste, skal du indtaste producentkoden.

1. Mens du holder TV POWER-knappen nede, skal du trykke på de numeriske knapper for at vælge dit tv-apparats producentkode (se skemaet nedenfor).
2. Slip TV POWER-knappen.

## Kodenumre for tv-apparater, der kan betjenes

Hvis listen indeholder mere end ét kodenummer, så prøv at indtaste dem et ad gangen, indtil du finder det, der passer til dit tv-apparat.

Producent	Kodenummer
LG / GoldStar	1 (Standard), 2
Zenith	1, 3, 4
Samsung	6, 7
Sony	8, 9
Hitachi	4

### Bemærk

- Alt afhængig af hvilket tv-apparat du har, er det muligt at nogle af eller alle knapperne på apparatet ikke fungerer, selv efter at du har indtastet den rigtige producentkode.
- Hvis du indtaster et nyt kodenummer, slettes det tidligere indtastede kodenummer.
- Når du skifter batterier i fjernbetjeningen, kan det indtastede kodenummer blive erstattet af standardindstillinger. Indtast det rigtige kodenummer igen.

## Fejlfinding

Hvis der opstår problemer, anbefales det at gennemgå nedenstående liste, inden serviceværksted kontaktes.

Symptom	Årsag	Løsning
Ingen strøm.	<ul style="list-style-type: none"> <li>Netledningen er ikke tilsluttet.</li> </ul>	<ul style="list-style-type: none"> <li>Sæt netledningen rigtigt i stikkontakten.</li> </ul>
Intet billede.	<ul style="list-style-type: none"> <li>Tv'et er ikke indstillet til at modtage optagerens udgangssignal.</li> </ul>	<ul style="list-style-type: none"> <li>Vælg den korrekte video input-mode på tv-apparatet, så billedet fra optageren vises på tv-skærmen.</li> </ul>
	<ul style="list-style-type: none"> <li>Videokablet er ikke korrekt tilsluttet.</li> </ul>	<ul style="list-style-type: none"> <li>Tilslut videokablet korrekt.</li> </ul>
	<ul style="list-style-type: none"> <li>Det tilsluttede tv-apparat er slukket.</li> </ul>	<ul style="list-style-type: none"> <li>Tænd for tv-apparatet.</li> </ul>
Ingen lyd.	<ul style="list-style-type: none"> <li>Udstyret, der er tilsluttet med audio-kablet, er ikke indstillet til at modtage optagerens udgangssignal.</li> </ul>	<ul style="list-style-type: none"> <li>Vælg den rigtige input-mode på audio receiveren, så du kan høre lyden fra optageren.</li> </ul>
	<ul style="list-style-type: none"> <li>Audio-kablerne er ikke korrekt tilsluttet.</li> </ul>	<ul style="list-style-type: none"> <li>Tilslut audio-kablet korrekt.</li> </ul>
	<ul style="list-style-type: none"> <li>Strømmen til udstyret, der er tilsluttet med audio-kablet, er afbrudt.</li> </ul>	<ul style="list-style-type: none"> <li>Tænd for udstyret, der er tilsluttet ved hjælp af audio-kablet.</li> </ul>
	<ul style="list-style-type: none"> <li>Audio-tilslutningskablet er beskadiget.</li> </ul>	<ul style="list-style-type: none"> <li>Sæt en ny i.</li> </ul>
Afspilningsbilledet er dårligt.	<ul style="list-style-type: none"> <li>Disken er snavset.</li> </ul>	<ul style="list-style-type: none"> <li>Rens disken.</li> </ul>
Optageren begynder ikke at afspille.	<ul style="list-style-type: none"> <li>Der er ikke sat en disk i.</li> </ul>	<ul style="list-style-type: none"> <li>Sæt en disk i. (Tjek om diskindikatoren på displayet er tændt).</li> </ul>
	<ul style="list-style-type: none"> <li>En disk, der ikke kan afspilles, er sat i.</li> </ul>	<ul style="list-style-type: none"> <li>Sæt en disk i, der kan afspilles. (Tjek disktypen, farvesystemet og regionkoden).</li> </ul>
	<ul style="list-style-type: none"> <li>Disken er vendt forkert.</li> </ul>	<ul style="list-style-type: none"> <li>Sæt disken i med den indspillede side nedad.</li> </ul>
	<ul style="list-style-type: none"> <li>Disken er ikke sat i inden for afmærkningen.</li> </ul>	<ul style="list-style-type: none"> <li>Læg disken korrekt i diskskuffen inden for afmærkningen.</li> </ul>
	<ul style="list-style-type: none"> <li>Disken er snavset.</li> </ul>	<ul style="list-style-type: none"> <li>Rens disken.</li> </ul>
	<ul style="list-style-type: none"> <li>Klassifikationsniveauet er aktivt.</li> </ul>	<ul style="list-style-type: none"> <li>Annuler klassifikationsfunktionen eller lav klassifikationsniveauet om.</li> </ul>
Billedet fra det eksterne udstyr er forvrænget.	<ul style="list-style-type: none"> <li>Video-signalet fra det eksterne udstyr er beskyttet mod kopiering.</li> </ul>	<ul style="list-style-type: none"> <li>Du kan ikke tilslutte via denne optager. Tilslut udstyret direkte til tv-apparatet.</li> </ul>
Nogle kanaler springes over, når du bruger ▲ / ▼.	<ul style="list-style-type: none"> <li>Kanalerne er ikke lagret i optageren.</li> </ul>	<ul style="list-style-type: none"> <li>Genopret kanaler. Se "Programredigering" på side 20-21.</li> </ul>
Billed- eller lydgen-givelseskanalen er svag eller mangler helt.	<ul style="list-style-type: none"> <li>Antenne eller kabler er løse.</li> </ul>	<ul style="list-style-type: none"> <li>Fastgør tilslutninger eller udskift kabel.</li> </ul>
Videokamera-billede vises.	<ul style="list-style-type: none"> <li>Videokameraet er ikke tændt.</li> </ul>	<ul style="list-style-type: none"> <li>Tænd for videokameraet og brug det korrekt.</li> </ul>
Videokamera-billede via A/V indgang eller DV IN til optageren vises ikke på tv-skærmen.	<ul style="list-style-type: none"> <li>DVD-optagerens INPUT SELECT er ikke korrekt.</li> </ul>	<ul style="list-style-type: none"> <li>Brug AV for at vælge indgang (AV1, AV2, AV3, DV, etc.).</li> </ul>

## Fejlfinding (fortsat)

Symptom	Årsag	Løsning
Det er ikke muligt at afspille en disk optaget på denne optager på en anden afspiller.	• Disken blev optaget i Video-mode.	• Afslut disken (side 28).
	• Nogle afspillere vil end ikke afspille en afsluttet disk, der er optaget i video-mode.	• Ingen løsning.
	• Disken var optaget i VR-mode,	• Den anden afspiller skal være RW-kompatibel, for at den kan afspilles.
	• Diske, hvorpå der er optaget materiale, der kun tillader kopiering én gang, kan ikke afspilles på andre afspillere.	• Ingen løsning.
Det er ikke muligt at optage, eller optagelse giver ikke et godt resultat.	• Den resterende frie plads på disken er ikke tilstrækkelig.	• Brug en anden disk.
	• Kilden, som du forsøger at optage fra, er beskyttet mod kopiering.	• Du kan ikke optage kilden.
	• Når du indstiller optagekanalen, er kanalen tunet ind på tv-apparatets egen tuner.	• Vælg kanal på optagerens indbyggede tv-tuner.
	• Når du optager på en disk i video-mode, kan du ikke optage programmer, der kun tillader kopiering én gang.	• Brug en disk, der er formateret i VR-mode, til materiale hvor kopiering kun er mulig én gang.
Timer-optagelse er ikke muligt.	• Uret i optageren er ikke korrekt indstillet.	• Indstil uret korrekt. Se "Automatisk urindstilling" eller "Manuel urindstilling" på side 22.
	• Timer er ikke programmeret korrekt.	• Omprogrammer timer. Se "Timer-optagelse" på side 44-45.
	• Indikatorlys for timer-optagelse tænder ikke, efter at timeren er programmeret.	• Omprogrammer timer.
Stereo Audio Record (optagelse i stereo)-funktion og/eller Playback-funktion findes ikke.	• Tv-apparatet fungerer ikke sammen med stereo.	• Ingen løsning.
	• Det transmitterede program er ikke i stereo.	• Ingen løsning.
	• Optagerens A/V Out jack-stik er ikke tilsluttet tv-apparatets A/V In jack-stik.	• Tilslut A/V. Stereo er kun mulig via A/V udgang fra optager.
	• Optagerens Audio/Video Out er ikke indstillet til fremvisning på tv'et.	• Vælg AUX eller A/V-kilde som tv-indgang.
	• Optagerens tv-lydkanal er indstillet til mono.	• Indstil tv'ets lydkanal-mode til stereo. Se "Ændring af TV-audiokanal" på side 30.
Fjernbetjeningen fungerer ikke korrekt.	• Fjernbetjeningen er ikke rettet mod fjernbetjeningssensoren på optageren.	• Ret fjernbetjeningen mod fjernbetjeningssensoren på optageren.
	• Fjernbetjeningen befinder sig for langt fra optageren.	• Brug fjernbetjeningen inden for en afstand af 7 m.
	• En forhindring befinder sig mellem fjernbetjeningen og optageren.	• Fjern forhindringen.
	• Batterierne i fjernbetjeningen er "flade".	• Skift batterierne.

### Fugtkondensation

Fugtkondensation kan forekomme:	På steder hvor fugtkondensation kan forekomme:
<ul style="list-style-type: none"> <li>• Når optageren flyttes fra et koldt sted til et varmt sted.</li> <li>• I ekstremt fugtige omgivelser.</li> </ul>	<ul style="list-style-type: none"> <li>• Sørg for, at optageren altid er tilsluttet en stikkontakt med vekselstrøm, og er tændt. Dette modvirker kondensation.</li> <li>• I tilfælde af kondensation ventes nogle få timer, så DVD-optageren kan tørre, inden den tages i brug.</li> </ul>



## Tekniske specifikationer

### Generelt

Krav til strømforsyning	AC 110-240V, 50/60 Hz
Strømforbrug	35W
Mål (ca.)	430 X 78,5 X 354 mm (w x h x d)
Vægt (ca.)	5,7 kg
Driftstemperatur	5°C til 35°C
Luftfugtighed	5 % til 90 %
Tv-system	PAL B/G, PAL I/I, SECAM D/K farvesystem
Optageformat	PAL

### System

Laser	Semiconductor laser, bølgelængde 650 nm
Videohovedsystem	Dobbelt azimuth, 4 hoveder, helical skanning
Signalsystem	PAL

### Optagelse

Optage-format	DVD-VideoRecording, DVD-VIDEO
Brændbare diske	DVD-ReWritable, DVD-brændbare, DVD+ReWritable, DVD+Recordable
Optagelsestid	ca. 1 time (XP måde), 2 timer (SP måde), 4 timer (LP måde), 6 timer (EP måde)
<b>Video-optageformat</b>	
Sampling-frekvens	27MHz
Kompressionsformat	MPEG 2
<b>Audio optageformat</b>	
Sampling-frekvens	48kHz
Kompressionsformat	Dolby Digital

### Playback-funktion

Frekvensrespons	DVD (PCM 48 kHz): 8 Hz til 22 kHz, CD: 8 Hz til 20 kHz DVD (PCM 96 kHz): 8 Hz til 44 kHz
Signal-støj forhold	Mere end 100 dB (AUDIO OUT forbindelse)
Harmonisk forvrængning	Mindre end 0,008% (AUDIO OUT forbindelse)
Dynamikområde	Mere end 95 dB (AUDIO OUT forbindelse)

### Indgange

AERIAL IN	Antenne indgang, 75 ohm
VIDEO IN	1,0 Vp-p 75 ohm, synk. negativ, RCA jack-stik x 1 / SCART x 2
AUDIO IN	0 dBm mere end 47 kohm, RCA jack-stik (L, R) x 1 / SCART x 2
DV IN	4 ben (i.LINK/IEEE 1394 standard)
S-VIDEO IN	(Y) 1,0 V (p-p), 75 Ω, negativ synk, Mini DIN 4-ben x 1 (C) 0,3 V (p-p) 75 Ω

### Udgange

S-VIDEO OUT	(Y) 1,0 V (p-p), 75 Ω, negativ synk, Mini DIN 4-ben x 1 (C) 0,3 V (p-p) 75 Ω
COMPONENT VIDEO OUT	(Y) 1,0 V (p-p), 75 Ω, negativ synk, RCA jack-stik x 1 (Pb)/(Pr) 0,7 V (p-p), 75 Ω, RCA jack-stik x 2
Audio-udgang (digital audio)	0,5 V (p-p), 75 Ω, RCA jack-stik x 1
Audio-udgang (optisk udgang)	3 V (p-p), 75 Ω, optisk forbindelse x 1
Audio-udgang (analog audio)	2,0 Vrms (1 KHz, 0 dB), 600 Ω, RCA jack-stik (L, R) x 1 / SCART

- Konstruktion og tekniske specifikationer kan ændres uden forudgående varsel.
- Produceret på licens fra Dolby Laboratories. "Dolby", "Pro Logic" og det dobbelte D er varemærker tilhørende Dolby Laboratories.
- DTS og DTS Digital Out er registrerede varemærker tilhørende Digital Theater Systems, Inc.



P/NO : 3834RV0023X