



Téléviseur à écran plasma

MODE D'EMPLOI

Veillez lire attentivement ce mode d'emploi avant d'utiliser le moniteur. Conservez-le pour une consultation future. Notez le numéro de modèle et le numéro de série du moniteur. Ces numéros figurent sur l'étiquette apposée sur la face arrière de l'appareil. Indiquez ces numéros à votre revendeur lorsque l'appareil doit faire l'objet d'une réparation.

Numéro de modèle :

Numéro de série :

Consignes de sécurité

- Afin d'obtenir une qualité d'image et de son optimale, n'utilisez pas ce produit au-delà de 2 000 m d'altitude.

AVERTISSEMENT

Evitez d'exposer le moniteur à la lumière du soleil ou de l'installer près d'une source de chaleur (convecteurs, cuisinière...).

- Vous risqueriez de provoquer un incendie.

N'utilisez pas le moniteur dans un endroit humide ou susceptible d'être humide, comme une salle de bain.

- Vous risqueriez de provoquer un incendie ou de recevoir une décharge électrique.

Recourbez le câble d'antenne entre l'intérieur et l'extérieur du bâtiment pour éviter les infiltrations d'eau.

- L'eau pourrait endommager le moniteur et occasionner une décharge électrique.

La prise de raccordement à la terre doit être branchée.

- Une éventuelle fuite de courant pourrait occasionner une décharge électrique.

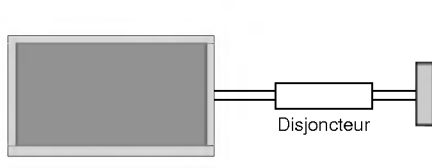

- Au cas où le raccordement à la terre ne serait pas possible, un disjoncteur séparé doit être installé par un électricien qualifié.
- Ne reliez pas la masse à la ligne téléphonique, au paratonnerre ou aux conduites de gaz.

Ne placez aucun objet contenant du liquide sur le moniteur.

- Vous risqueriez de provoquer un incendie ou de recevoir une décharge électrique.

N'insérez aucun objet dans la grille de ventilation.

- Vous risqueriez de provoquer un incendie ou de recevoir une décharge électrique.

Ne placez pas d'objets lourds sur le moniteur.

- Ces objets pourraient tomber et occasionner de graves blessures à un enfant ou à un adulte.

N'utilisez pas d'eau pour nettoyer le moniteur.

- Vous risqueriez d'endommager le moniteur ou de recevoir une décharge électrique.

En cas de dégagement de fumée ou d'odeur suspecte, éteignez le moniteur, débranchez-le, puis contactez votre revendeur ou le service après-vente.

- Vous risqueriez de provoquer un incendie ou de recevoir une décharge électrique.

N'essayez pas de réparer le moniteur vous-même.

Contactez votre revendeur ou le service après-vente.

- Vous risqueriez d'endommager le moniteur ou de recevoir une décharge électrique.

En cas d'orage, débranchez le moniteur et ne touchez pas au câble d'antenne.

- Vous risqueriez d'endommager le moniteur ou de recevoir

* Les consignes de sécurité se classent en deux catégories bien distinctes.

⚠ AVERTISSEMENT Indique un danger de mort ou de blessures graves.

⚠ NOTES Indique un risque de blessure légère ou de dommage matériel.

⚠ Danger potentiel sous certaines conditions.

⚠ NOTES

Ne touchez jamais la fiche d'alimentation avec les mains humides.

- Vous risqueriez de recevoir une décharge électrique.

Avant de déplacer l'appareil, débranchez-le de la prise secteur, puis débranchez tous les cordons de raccordement.

N'installez pas le moniteur dans un endroit clos, comme sur une étagère ou dans une bibliothèque.

- L'appareil doit être correctement ventilé.

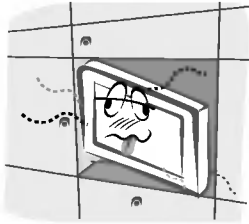

N'installez pas le moniteur sur le rebord d'une table.

- L'appareil risquerait de tomber et d'occasionner de graves blessures à un enfant ou à un adulte. Il pourrait en outre être sérieusement endommagé.

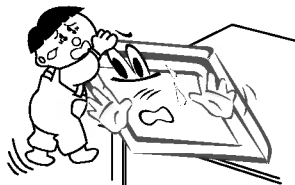

N'installez pas d'antenne extérieure à proximité d'une ligne ou d'un équipement électrique.

- Vous risqueriez de recevoir une décharge électrique.

L'espace séparant l'antenne de la ligne doit être suffisant pour qu'elles ne se touchent pas, même en cas de chute de l'antenne.

- Vous risqueriez de recevoir une décharge électrique.

Ne tirez pas sur le cordon pour débrancher l'appareil.

- Vous risqueriez de provoquer un incendie.

Ne faites pas passer le cordon d'alimentation à proximité de sources de chaleur.

- Vous risqueriez de provoquer un incendie ou de recevoir une décharge électrique.

Ne branchez pas l'appareil si la fiche, le cordon, la prise ou les bornes d'alimentation sont endommagés.

- Vous risqueriez de provoquer un incendie ou de recevoir une décharge électrique.

Tenez les piles usagées à l'écart des enfants pour éviter qu'ils ne les avalent.

- En cas d'ingestion, consultez immédiatement un médecin.

Lorsque vous déplacez le moniteur muni de ses haut-parleurs, ne le tenez pas par les haut-parleurs.

- L'appareil risquerait de tomber et d'occasionner de graves blessures à un enfant ou à un adulte. Il pourrait en outre être sérieusement endommagé.

Débranchez l'appareil avant de le nettoyer. N'utilisez pas de nettoyants liquides ni d'aérosols.

- Vous risqueriez d'endommager le moniteur ou de recevoir une décharge électrique.

Faites appel au service après-vente une fois par an pour nettoyer l'intérieur du moniteur.

- L'accumulation de poussière peut entraîner un dysfonctionnement de l'appareil.

Respectez une distance entre l'écran et vous d'environ 5 à 7 fois la diagonale de l'écran.

- Dans le cas contraire, vous risqueriez de ressentir une fatigue visuelle.

Débranchez le moniteur pendant les périodes d'inutilisation prolongées.

- L'accumulation de poussière peut provoquer un incendie ou occasionner une décharge électrique en cas de détérioration matérielle ou de fuite de courant.

Utilisez uniquement les piles indiquées.

- Vous risqueriez d'endommager le moniteur ou de recevoir une décharge électrique.

Sommaire

Avertissements de sécurités		
Consignes de sécurité	2~3
Introduction		
Description de la télécommande	6
Emplacement et fonctions des commandes	7~8
Installation		
Options d'affichage d'images provenant d'un équipement externe	9~12
Spécifications de l'affichage du moniteur	13
Accessoires	14
Installation du moniteur	15
Fonctionnement		
Activation du moniteur	16
Sélection de la langue pour l'affichage (en option)	16
Option du menu Emetteur		
Programmation automatique	17
Programmation manuelle	17
Mise au point	18
Attribution d'un nom de station	18
Amplificateur d'antenne (en option)	18
Modification de la programmation	19
Programme favori	19
Affichage du tableau des programmes	19
Réglage de l'image		
PSM (Mémorisation des paramètres de l'image)	20
XD	20
Réglage automatique de la température de couleur	20
Réglage manuel de la couleur (option Utilisateur)	20
Srbg (Mode RGB[PC], DVI[PC] uniquement)	21
Couleur de prau	21
Réglage de l'image (option Utilisateur)	21
Réglage du son		
SSM (Mémorisation des paramètres du son)	22
BBE	22
Contrôle automatique du volume (AVL)	22
Réglage du son (option Utilisateur)	22
Sélection du mode stéréo/bilingue	23
Réception du son NICAM (en option)	23
Options du menu Time (Heure)		
Réglage de l'horloge	24
Réglage de la fonction On/Off Timer (Mise sous/hors tension automatique)	24
Mise en veille automatique	24
Mise en veille	24
Menu Spéciales		
Verrouillage	25
ISM Méthode (Méthode ISM)	25
Mode eco. (Economie d'énergie)	26
XD Demo	26
Réglage de l'afficheur	26
Menu écran		
Automatique Réglage (Mode RGB[PC] uniquement)	27
Format d'image	27
Screen Position (Position de l'écran)	27
ManuelConfiguration (Mode RGB[PC] uniquement)	28
Sélection du mode VGA/XGA élargi (Mode RGB[PC] uniquement)	28
Réglages de écran (Screen Adjustment)	28
Cinéma	28
Réduction des parasites (en option)	29
Initialisation	29
Zoom multisection (Split Zoom)	29
Incrustation d'image (PIP)		
Incrustation d'image (PIP)	30
Programme de sélection pour l'image incrustée	30
Sélection du mode d'incrustation	30
Déplacement de l'image incrustée(Mode PIP uniquement)	30
Taille de PIP	30
Réglage de la transparence de l'image incrustée (Mode PIP uniquement)	30
Télétexte (selon le modèle)		
Pour activer/désactiver le télétexte	31
Texte SIMPLE (en option)	31
Texte TOP (en option)	31
FASTEXT	32
Fonctionnalités avancées	32
Divers		
Contrôle externe du moniteur Configuration	33~38
Code IR (format NEC)	39~40
Dépannage	42
Caractéristiques	43

Veuillez lire attentivement ce mode d'emploi et le conserver pour consultation ultérieure.

Introduction

Qu'est-ce qu'un écran plasma?

Un écran plasma est un écran de la prochaine génération qui met à profit une technologie consistant à emprisonner du gaz entre deux plaques de verre et à le soumettre à une tension électrique. Il en résulte une émission de rayons ultraviolets qui viennent exciter une substance fluorescente. De la lumière est ainsi générée.

Un angle de vision panoramique de 160°

Un écran plasma offre un angle de vision qui s'étend sur plus de 160°. L'image ne présente donc aucune distorsion, d'où que vous la regardiez.

Une installation simple

Un écran plasma est beaucoup plus léger et beaucoup moins imposant qu'un appareil conventionnel. Il peut donc être installé n'importe où.

Un écran au format cinéma

Avec une diagonale d'environ 42", 50" ou 60" l'écran plasma vous fait entrer dans un monde d'images au format cinéma.

Un écran multimédia

L'écran plasma peut être relié à un ordinateur. Vous pouvez, entre autres, l'utiliser comme moniteur pour organiser des visioconférences, jouer ou naviguer sur Internet.

Pourquoi existe-t-il une rémanence de certains pixels à l'écran ?

Le moniteur, qui constitue le dispositif d'affichage de votre écran plasma, est composé de 0,9 à 2,2 millions de cellules. Certaines de ses cellules peuvent s'avérer être défectueuses lors de la fabrication du moniteur. A l'instar des autres fabricants de ce type de produit, nous tolérons qu'un petit nombre de ces pixels persistent sur l'écran, ce qui n'implique en aucun cas que le moniteur est défectueux. Nous espérons que vous comprendrez que ce produit, dont la qualité répond aux normes en vigueur, est parfaitement recevable. Tout échange ou remboursement est par conséquent impossible. Cependant, nous nous engageons pleinement à développer notre technologie afin de minimiser, à l'avenir, le nombre de cellules défectueuses.

A quoi correspond le léger bruit sur l'écran plasma 42", 50" ou 60"?

De la même manière qu'un PC est équipé d'un ventilateur pour refroidir le processeur, l'écran plasma est muni de ventilateurs destinés à améliorer la fiabilité du produit. C'est pourquoi un léger bruit se fait entendre lors du fonctionnement du ventilateur. Ce bruit ne diminue en aucun cas l'efficacité ou la fiabilité du produit et témoigne de son bon fonctionnement. Le bruit des ventilateurs est tout à fait normal pendant le fonctionnement de l'appareil. Nous espérons que ce bruit ne saura occasionner de gêne trop importante. Tout échange ou remboursement est par conséquent impossible.

AVERTISSEMENT

Ce produit est un produit de classe B. Dans un environnement familial, il peut entraîner des problèmes d'interférences radioélectriques, auquel cas l'utilisateur est tenu de prendre les mesures appropriées pour y répondre.

AVERTISSEMENT

AFIN DE REDUIRE TOUT RISQUE D'INCENDIE OU DE DECHARGE ELECTRIQUE, N'EXPOSEZ PAS CE PRODUIT A LA PLUIE OU LA MOISSURE.

Description de la télécommandes

- Lorsque vous utilisez la télécommande, orientez-la vers le capteur situé sur le moniteur.
- La télécommande peut présenter un dysfonctionnement si vous l'utilisez dans un environnement très lumineux.

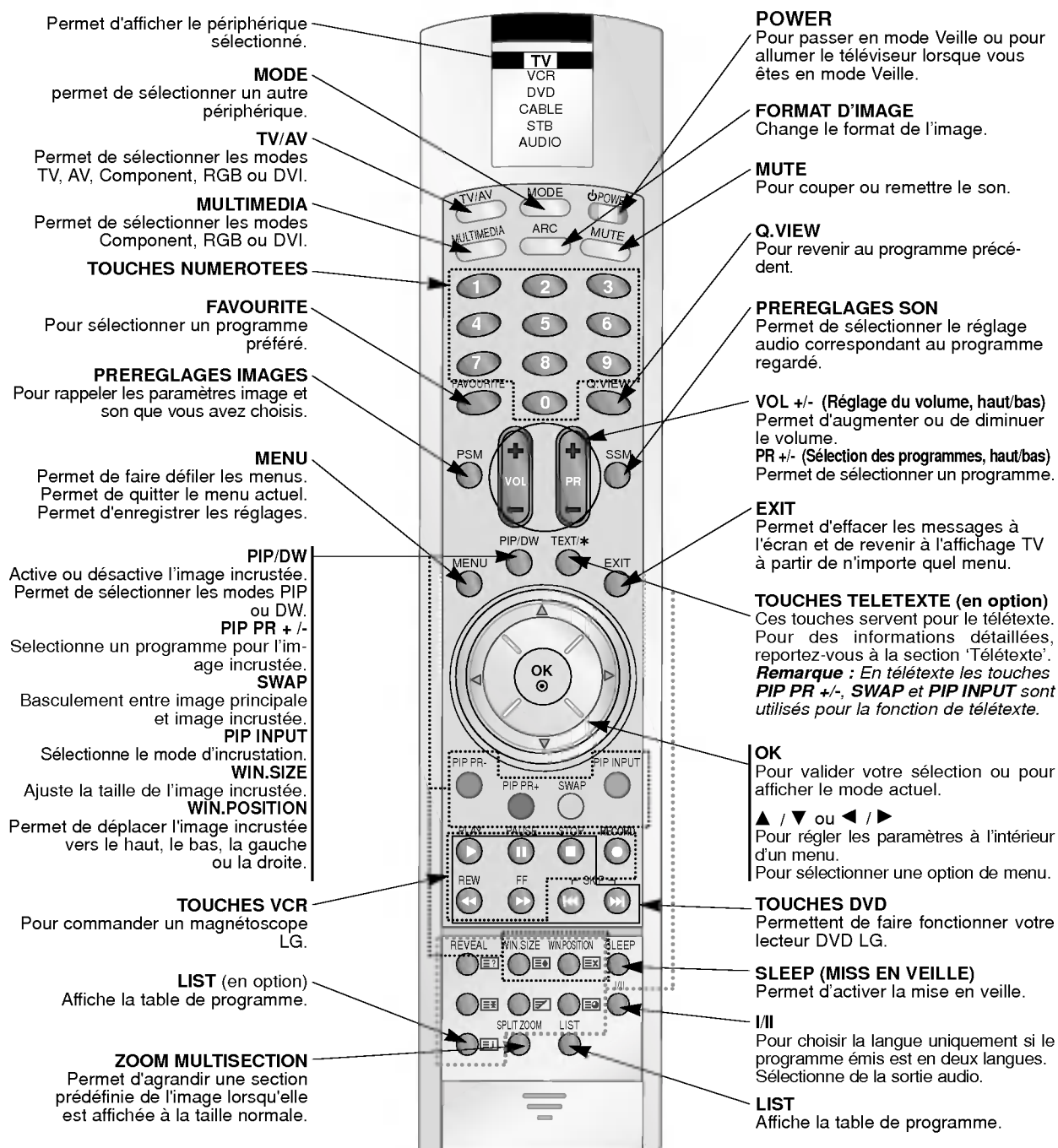

Insertion des piles



- Ouvrez le capot du compartiment à piles à l'arrière de la télécommande.
- Utilisez deux piles alcalines de 1,5 V de type AA. Ne mélangez pas une pile neuve avec une pile usagée.
- Insérez les piles en respectant la polarité.

Emplacement et fonctions des commandes

- Voici une représentation simplifiée de la façade.
- Le matériel représenté peut être quelque peu différent de votre téléviseur.

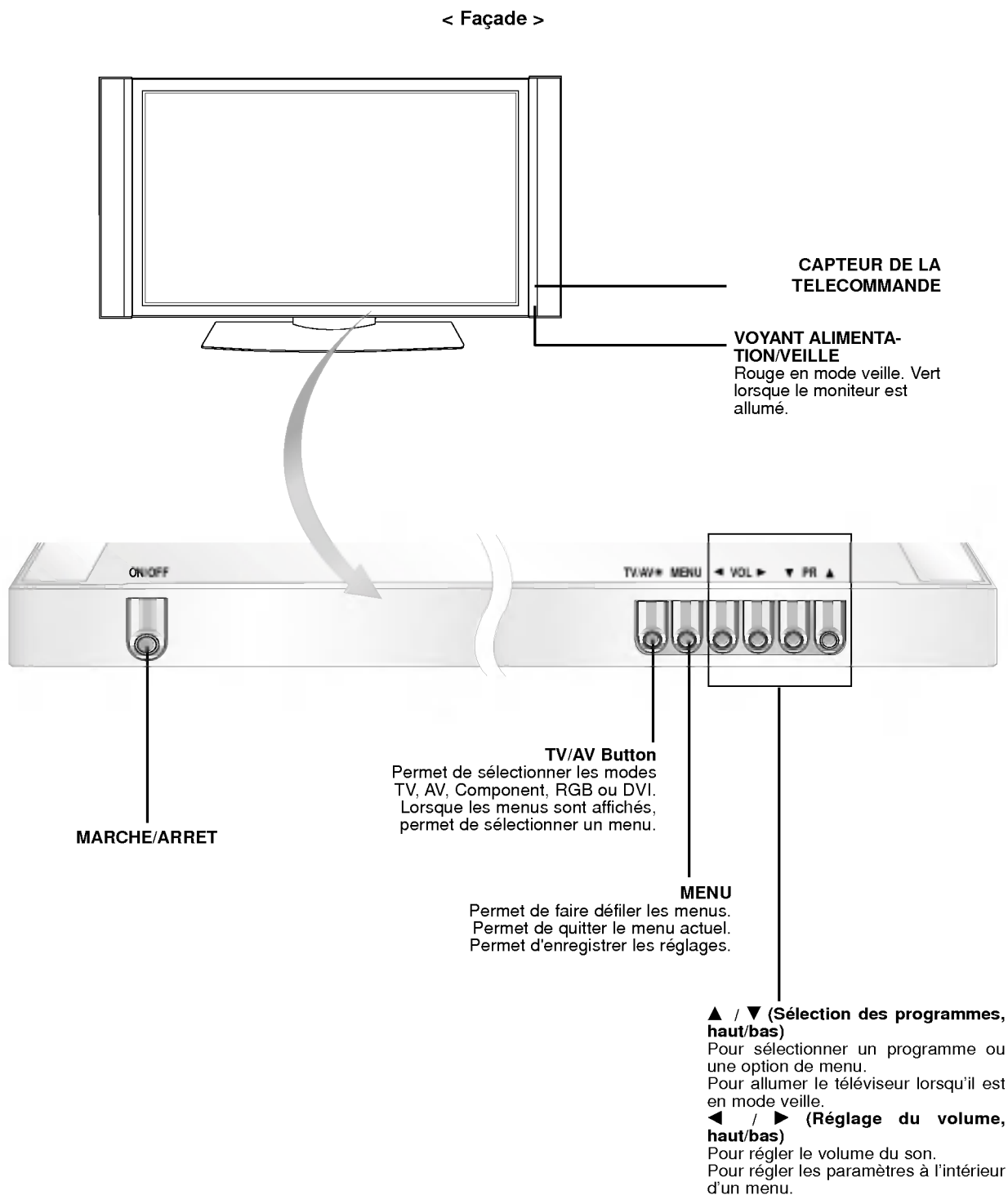

Emplacement et fonctions des commandes

- Voici une représentation simplifiée de la façade.
- Le matériel représenté peut être quelque peu différent de votre téléviseur.

< Face arrière >

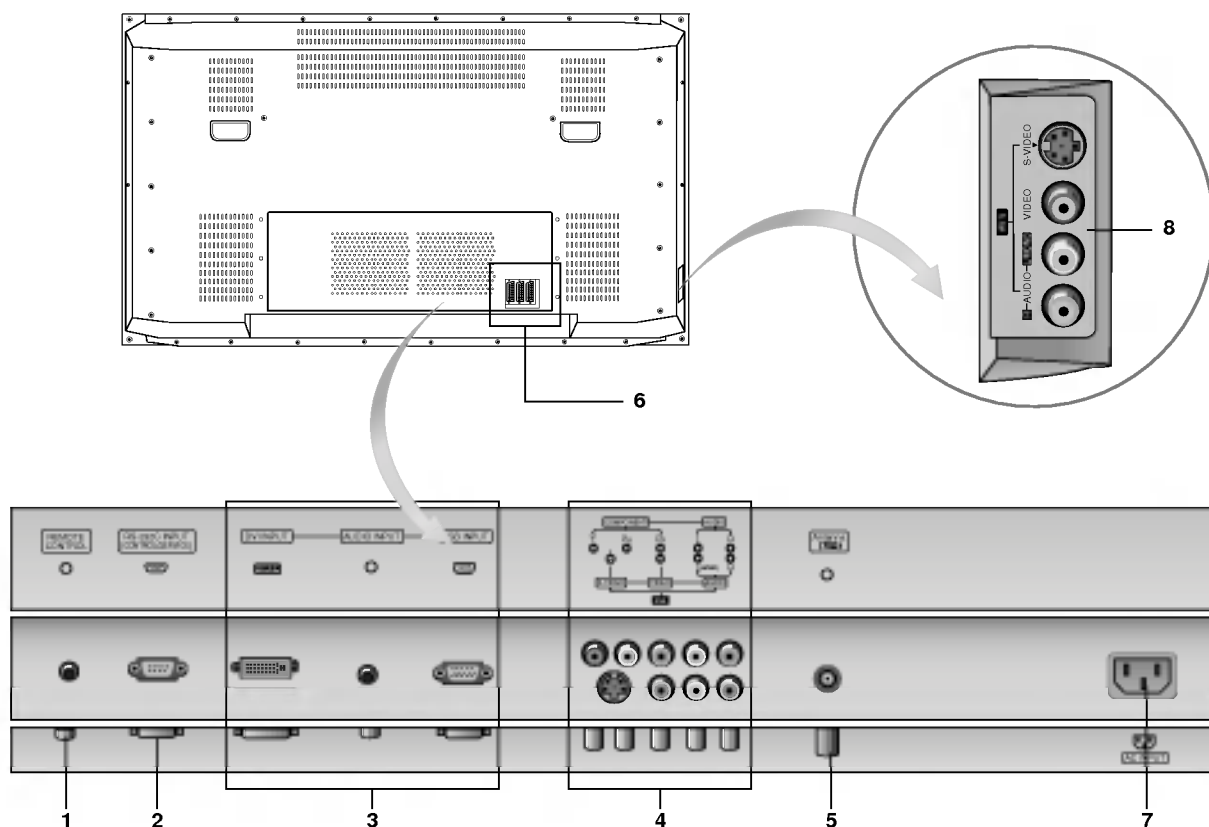

1. TELECOMMANDE

2. ENTREE RS-232C (COMMANDE / MAINTENANCE)

Connecter le câble du PC aux prises RS-232C qui se situent à l'arrière de l'appareil.

3. ENTREE DVI / ENTREE RGB / ENTREE AUDIO

Connecter la prise externe du moniteur à la prise entrée du PC situé au dos de l'appareil.

4. ENTREE AUXILIAIRE

Branchez le lecteur DVD sur les entrées vidéo composante (entrées DVD) Y, P_B, P_R et sur les entrées audio du moniteur.

ENTREES AUDIO / VIDEO (AV4)

Raccordez les sorties audio/vidéo des appareils externes à ces prises.

PRISES D'ENTREE S-VIDEO / AUDIO

Raccordez la prise de sortie vidéo d'un magnétoscope S-VIDEO à une prise **S-VIDEO**.

Raccordez les prises de sortie audio du magnétoscope S-VIDEO aux prises audio comme dans **AV4**.

5. Prise antenne

6. Prise P-Port

Reliez la prise P-Port du magnétoscope à la prise P-Port du rétroprojecteur.

7. PRISE ALIMENTATION

Ce moniteur doit être relié à une prise d'alimentation secteur alternatif. Reportez-vous aux caractéristiques d'alimentation à la fin du présent manuel. Ne le branchez jamais sur une prise d'alimentation en courant continu.

8. ENTREES AUDIO / VIDEO (AV5) PRISES D'ENTREE S-VIDEO / AUDIO

Options d'affichage d'images provenant d'un équipement externe

Raccordement à une antenne

- Veillez à ne pas plier le fil de cuivre lorsque vous le branchez sur la prise d'antenne du tuner.

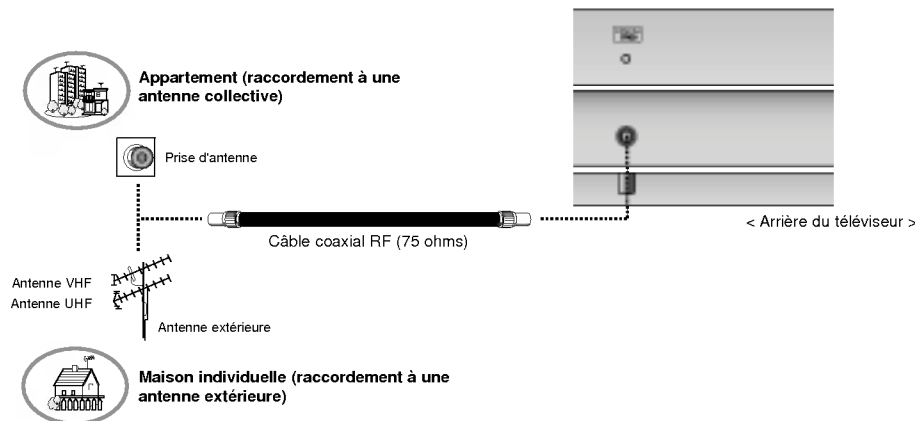

Branchement d'un magnétoscope

- Lorsque vous reliez l'écran plasma à des équipements externes, veillez à respecter les couleurs sur les prises de raccordement (vidéo : jaune, audio (gauche) : blanc, audio (droite) : rouge).
- Raccordez la sortie vidéo (jaune) à l'entrée vidéo du téléviseur.
- Si vous disposez d'un magnétoscope mono, branchez le cordon audio du magnétoscope sur l'entrée AUDIO(L/MONO) de l'écran plasma.

Afin d'obtenir une qualité d'image optimale, branchez votre magnétoscope sur l'entrée S-VIDEO si ce dernier le permet.

L'affichage prolongé d'une image à l'écran risque d'endommager votre moniteur. En particulier, les arrêts sur image prolongés, l'affichage prolongé au format 4:3 ou les logos de chaînes peuvent entraîner une rémanence de l'image sur l'écran. (Voir page.25)

FRANÇAIS

Diffusion de programmes TV

- Allumez le téléviseur et sélectionnez une chaîne.

Utilisation du magnétoscope

1. Appuyez sur la touche **TV/AV** de la télécommande pour sélectionner l'entrée **AV1**, **AV2**, **AV3**, **AV4** ou **AV5**.
- Si le magnétoscope est branché simultanément sur les prises S-VIDEO et VIDEO, seul le signal S-VIDEO est reçu.
2. Insérez une cassette vidéo, puis appuyez sur la touche **PLAY** du magnétoscope.

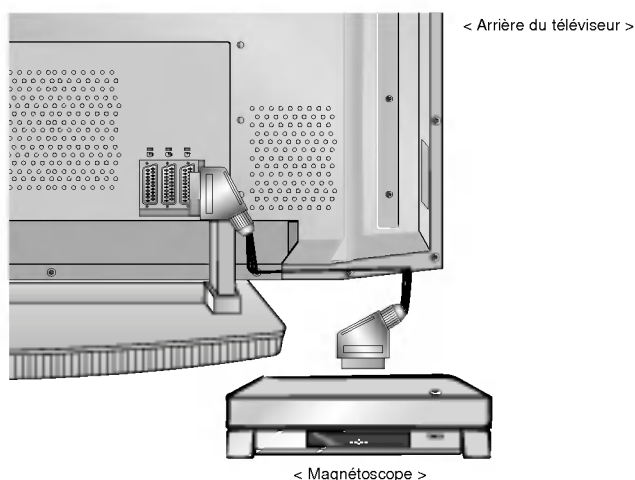

Options d'affichage d'images provenant d'un équipement externe

Raccordement au réseau câblé

- Après vous être abonné au service Câble auprès de votre fournisseur, et une fois votre boîtier de raccordement installé, vous êtes en mesure de regarder les chaînes câblées.

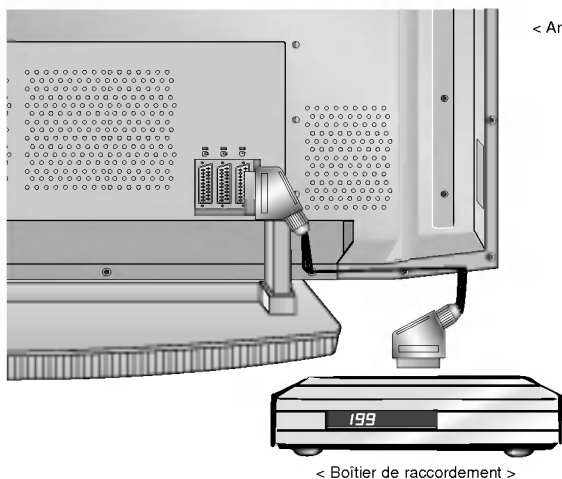

Visualisation des chaînes câblées

1. Appuyez sur la touche **TV/AV** de la télécommande, puis sélectionnez **AV1**, **AV2**, **AV3**, **AV4** ou **AV5**.
2. Sélectionnez la chaîne de votre choix à l'aide de la télécommande du boîtier de raccordement. (Pour de plus amples informations sur le service Câble, contactez votre fournisseur de services.)

Branchement d'une source externe

- Lorsque vous branchez une source externe sur votre écran plasma, veillez à respecter le code de couleur des prises. Ou, reliez la prise Péritel du magnétoscope à la prise Péritel du rétroprojecteur.

Utilisation

1. Appuyez sur la touche **TV/AV** de la télécommande du moniteur, puis sélectionnez **AV1**, **AV2**, **AV3**, **AV4** ou **AV5**.
2. Faites fonctionner la source externe correspondante.

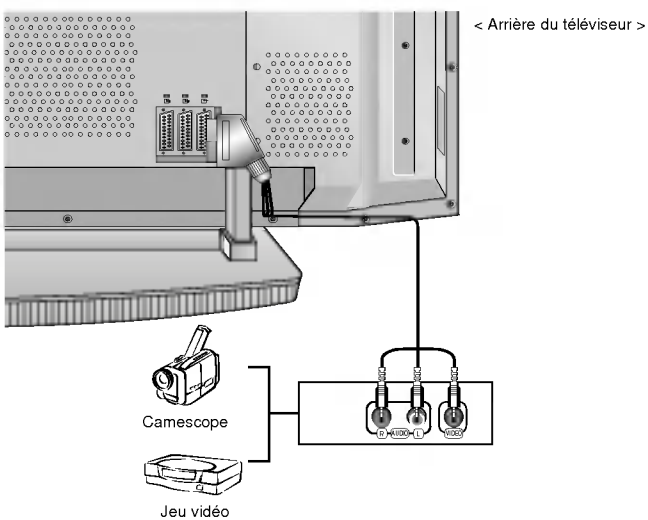

Branchement d'un lecteur DVD

Connexion

Branchez le lecteur DVD sur les entrées vidéo composante (entrées DVD) Y, P_B, P_R et sur les entrées audio du moniteur.

Ou, reliez la prise Péritel du magnétoscope à la prise Péritel du rétroprojecteur.

Utilisation

1. Appuyez sur la touche **TV/AV** ou **MULTIMEDIA** de la télécommande du moniteur pour sélectionner **Component**.
2. Mettez votre lecteur DVD sous tension.

- **Entrées vidéo composante**

Vous pouvez améliorer la qualité de l'image en branchant le lecteur DVD sur les entrées vidéo composante, comme illustré ci-dessous.

Entrées vidéo composante du moniteur	Y	P _B	P _R
--------------------------------------	---	----------------	----------------

Sorties vidéo du lecteur DVD	Y	P _b	P _r
	Y	B-Y	R-Y
	Y	Cb	Cr
	Y	P _B	P _R

< Arrière du téléviseur >

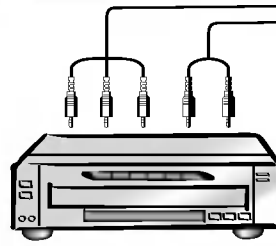
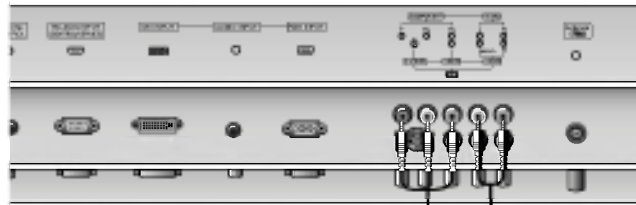

< Face arrière du lecteur DVD >

Options d'affichage d'images provenant d'un équipement externe

Branchement d'un PC

- Vous pouvez facilement brancher votre PC sur le moniteur afin de profiter d'une image vive et d'un son de haute qualité.
- L'affichage prolongé d'une image fixe à l'écran risque d'endommager votre moniteur. L'image risque de se fixer de manière définitive sur l'écran ; utilisez si possible un économiseur d'écran.
- Branchez le PC sur l'entrée RGB (ENTREE PC) ou DVI (ENTREE NUMERIQUE RGB) du moniteur après avoir sélectionné une résolution inférieure.
- En mode PC, la résolution, l'affichage vertical, le contraste ou la luminosité peuvent faire l'objet de parasites. En cas de parasites, modifiez la résolution du mode PC, changez la fréquence de rafraîchissement ou réglez la luminosité et le contraste jusqu'à ce que l'image s'affiche correctement. Si la fréquence de rafraîchissement de la carte graphique de votre ordinateur ne peut être modifiée, remplacez celle-ci ou contactez son fabricant.
- Type de synchronisation : séparé

Branchement du PC sur le moniteur

- Si la résolution du PC est supérieure à UXGA, aucune image n'apparaîtra à l'écran.
- Branchez le cordon entre le port de sortie du PC et le port d'entrée RGB (ENTREE PC) du moniteur, ou entre le port de sortie DVI du PC et le port d'entrée DVI (ENTREE NUMERIQUE RGB) du moniteur.
- Branchez le cordon audio du PC sur les entrées audio du moniteur. (Les cordons audio ne sont pas fournis avec le moniteur.)
- Si votre PC est équipé d'une carte-son, effectuez les réglages appropriés.
- Ce moniteur est compatible Plug and Play VESA. Le moniteur fournit des données EDID à l'ordinateur par l'intermédiaire du protocole DDC. Ainsi, l'ordinateur effectue automatiquement ses propres réglages pour utiliser le moniteur.
- Le protocole DDC est pré-réglé pour les modes RGB (RGB analogique) et DVI (DVI, RGB numérique).
- Si nécessaire, réglez les paramètres Plug and Play du moniteur.
- Si la carte graphique de votre PC ne peut transmettre de signaux RGB analogiques et numériques simultanément, reliez le port d'entrée RGB (ENTREE PC) ou DVI (ENTREE NUMERIQUE RGB) du moniteur au PC.
- Si la carte graphique de votre PC peut transmettre des signaux RGB analogiques et numériques simultanément, sélectionnez le mode RGB ou DVI sur le moniteur (l'autre mode étant automatiquement réglé par le moniteur à l'aide du système Plug and Play)

< Arrière du téléviseur >

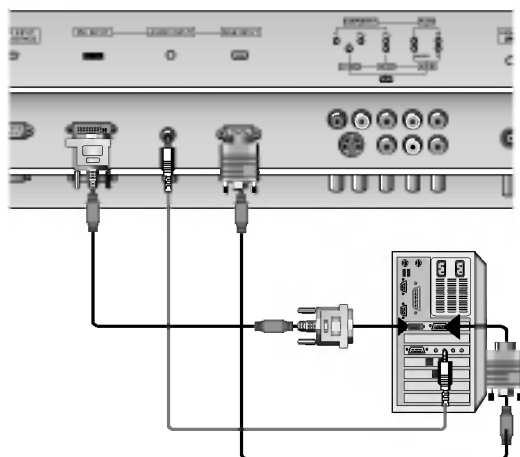

Configuration du PC

1. Appuyez ensuite sur la touche sur la touche **POWER** de la télécommande du moniteur.
2. Appuyez sur la touche **TV/AV** ou **MULTIMEDIA** de la télécommande, puis sélectionnez **RGB** ou **DVI**.
3. Sélectionnez une résolution inférieure ou égale à SXGA (1280 x 1024, 60Hz) sur votre PC. (Voir page.13)

Spécifications de l'affichage du moniteur

Mode RGB / DVI

Résolution	Fréquence horizontale (KHz)	Fréquence verticale (Hz)
640x350	31.468	70.09
	37.861	85.08
720x400	31.469	70.08
	37.927	85.03
640x480	31.469	59.94
	35.000	66.66
	37.861	72.80
	37.500	75.00
848x480	43.269	85.00
	31.500	60.00
	37.799	70.00
	39.375	75.00
852x480	31.500	60.00
	37.799	70.00
	39.375	75.00
800x600	35.156	56.25
	37.879	60.31
	48.077	72.18
	46.875	75.00
832x624	53.674	85.06
	49.725	74.55
	48.363	60.00
	56.476	70.06
1024x768	60.023	75.02
	68.677	85.00
	47.700	60.00
1360x768	59.625	75.02
	47.700	60.00
1366x768	59.625	75.02
	54.348	60.05
1152x864 (RGB)	63.995	70.01
	67.500	75.00
	77.487	85.00
1152x870 (RGB)	68.681	75.06
1280x768	47.693	60.00
	60.091	75.00
	68.504	85.00
1280x960 (RGB)	60.023	60.02
1280x1024 (RGB)	63.981	60.02

RZ-42PY10X/11X séries

Mode RGB / DVI

Résolution	Fréquence horizontale (KHz)	Fréquence verticale (Hz)
640x350	31.468	70.09
	37.861	85.08
720x400	31.469	70.08
	37.927	85.03
640x480	31.469	59.94
	35.000	66.66
	37.861	72.80
	37.500	75.00
848x480	43.269	85.00
	31.500	60.00
	37.799	70.00
	39.375	75.00
852x480	31.500	60.00
	37.799	70.00
	39.375	75.00
800x600	35.156	56.25 (RGB)
	37.879	60.31
	48.077	72.18
	46.875	75.00
832x624	53.674	85.06
	49.725	74.55
	48.363	60.00
	56.476	70.06
1024x768	60.023	75.02
	68.677	85.00
	47.700	60.00
1360x768	59.625	75.02
	47.700	60.00
1366x768	59.625	75.02
	54.348	60.05
1152x864	63.995	70.01
	69.500	85.00
	67.500	75.00
1152x870	68.681	75.06
1280x768	47.693	60.00
	60.091	75.00
	68.504	85.00
1280x960	60.023	60.02
1280x1024	63.981	60.02

RZ-50/60PY10/11 séries

Accessories

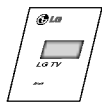

Mode d'emploi

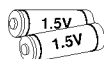

Piles alcalines



Télécommande



Cordon d'alimentation



2 boulons pour équerres de TV (ou RZ-50PY10 séries: 4 boulons pour équerres de TV) (modèles RZ-60PY10/11 uniquement : 6 boulons pour équerres de TV)



2 équerres de TV, 2 équerres murales (en option)



6-RING SPACER (modèles RZ-60PY10/11 uniquement)

Joindre l'attache TV au mur pour empêcher l'appareil de tomber

- Sécuriser la TV en la joignant au mur grâce aux crochets.

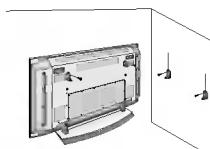

- Après, l'appareil doit être montée sur un support, installer les crochets comme indiqués si contre. Insérez un boulon à fond dans le trou supérieur de chaque équerre, puis serrez-le fermement. Installez les équerres murales à l'aide de 4 boulons (non fournis), comme illustré ci-dessus. Placez les équerres du TV et les équerres murales à la même hauteur. Assurez-vous que les équerres sont correctement installées.

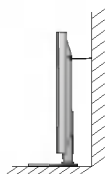

- Fixez l'ensemble moniteur/support au mur à l'aide de cordelettes renforcées (non fournies), comme illustré ci-dessus.

Autres accessoires en option

- Les accessoires en option peuvent faire l'objet de modifications ou de remplacements sans préavis.
- Contactez votre revendeur pour vous procurer ces accessoires.

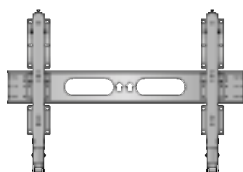

Support de fixation mural inclinable

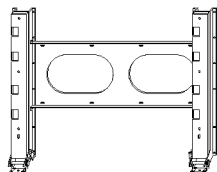

Support de fixation mural (modèles RZ-60PY10/11 uniquement)

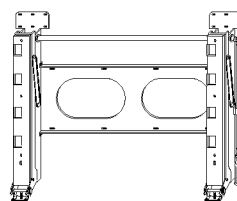

Support de fixation mural inclinable (modèles RZ-60PY10/11 uniquement)

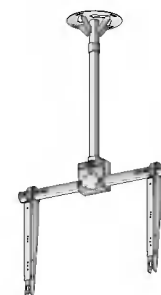

Support de fixation au plafond

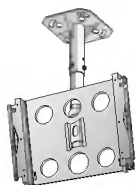

Support de fixation au plafond

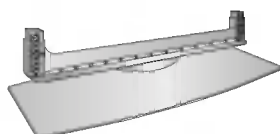

Support de fixation pour meuble (en option)



Cordons vidéo

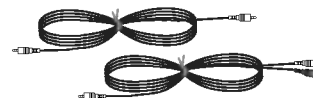

Cordons audio

Installation du moniteur

- Ce moniteur peut, entre autres, être installé au mur ou sur un meuble.

Installation du support pour meuble

- Le moniteur peut être installé sur un meuble, comme indiqué ci-dessus. (Pour plus d'informations, reportez-vous au guide d'installation du support pour meuble en option.)
- Les haut-parleurs et leurs supports sont optionnels et ne figurent ici qu'à titre indicatif.

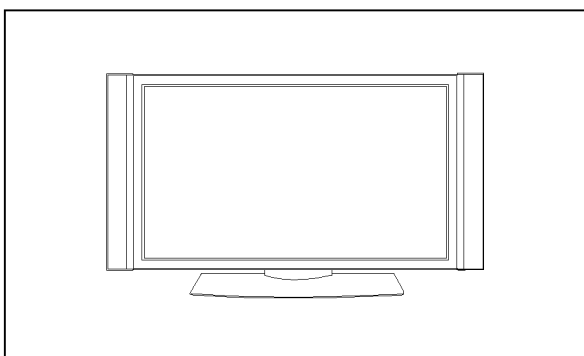

Installation sur un meuble

Espaces minimum requis pour une aération suffisante lors d'une installation sur meuble.

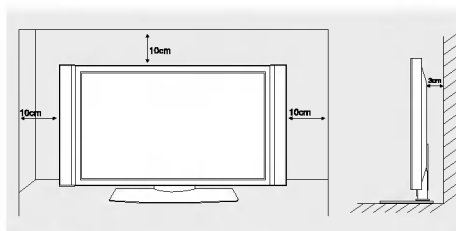

Installation horizontale

- Le moniteur peut être installé au mur, comme indiqué ci-dessus. (Pour plus d'informations, reportez-vous au guide d'installation du support de fixation mural en option.)
- Les haut-parleurs sont optionnels et ne figurent ici qu'à titre indicatif.

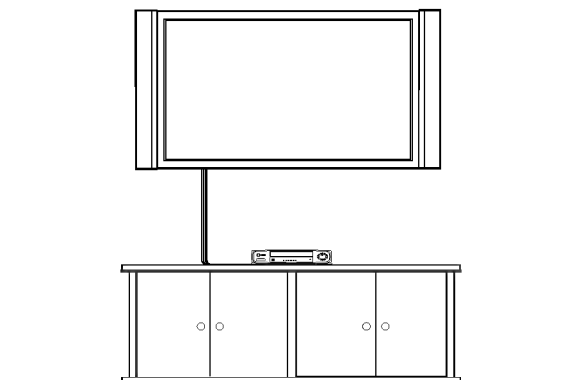

Fixation murale

Espace minimum requis permettant une aération suffisante lors d'un montage mural.

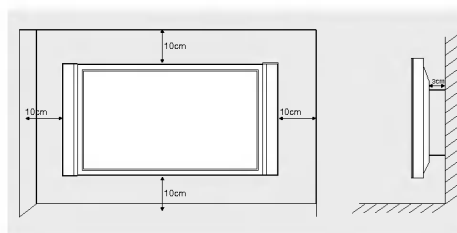

FRANÇAIS

- Mettez les entretoises de bagues et les boulons en place, comme indiqué sur l'illustration. (modèles RZ-60PY10/11 uniquement)

1. Mettez les entretoises de bagues en place avant de fixer le support mural.
2. Pour fixer le support sur l'écran, utilisez les boulons (fournis), comme indiqué sur l'illustration.

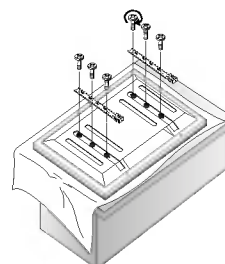
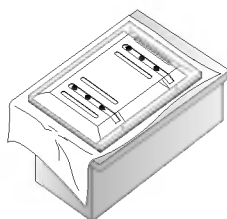

Activation du moniteur

- Lorsque vous utilisez la télécommande, orientez-la vers le capteur du moniteur.

Activation du moniteur juste après l'installation

1. Branchez correctement le cordon d'alimentation.
2. Appuyez sur la touche **⓪ ON/OFF** du moniteur. Le moniteur passe alors en mode veille. Appuyez sur la touche **TV/AV** ou **PR ▲ / ▼** du moniteur ou appuyez sur la touche **POWER, TV/AV, MULTIMEDIA** ou **PR +/-** de la télécommande.

Activation normale du moniteur

1. Si vous avez désactivé le moniteur en appuyant sur la touche **⓪ ON/OFF** du moniteur
 - Appuyez sur la touche **⓪ ON/OFF** du moniteur.
2. Si vous avez désactivé le moniteur à partir de la télécommande et en appuyant sur la touche **ON/OFF** du moniteur
 - Appuyez sur la touche **⓪ ON/OFF** du moniteur, puis appuyez sur la touche **TV/AV** ou **PR ▲ / ▼** du moniteur, ou appuyez sur la touche **POWER, TV/AV, MULTIMEDIA** ou **PR +/-** de la télécommande.

Sélection de la langue pour l'affichage écran (en option)

- Le menu peut être affiché à l'écran en mode de langue désirée. Il vous suffit de sélectionner la langue de votre choix, ce que nous vous conseillons de faire dès l'installation du téléviseur.
 1. Appuyez sur la touche **MENU**, puis appuyez sur la touche **▲ / ▼** pour sélectionner le menu Spécial.
 2. Appuyez sur la touche **▶** puis appuyez sur la touche **▲ / ▼** pour sélectionner **Langue(language)**.
 3. Appuyez sur la touche **▶** puis appuyez sur la touche **▲ / ▼** pour sélectionner la langue de votre choix.
Toutes les indications à l'écran s'affichent dans la langue choisie.
 4. Appuyez plusieurs fois le bouton **MENU** pour retourner à l'image normale TV.

Option du menu Emetteur

Programmation automatique

- Toutes les stations qui peuvent être reçues sont enregistrées selon cette méthode. Nous vous recommandons d'utiliser la programmation automatique pour l'installation de cet écran plasma.

- Appuyez sur la touche **MENU**, puis utilisez la touche ▲ / ▼ pour sélectionner le menu **EMETTEUR**.
- Appuyez sur la touche ►, puis sur la touche ▲ / ▼ pour sélectionner **Programmation auto**.
- Appuyez sur la touche ► pour sélectionner **Système**. Sélectionnez un système TV avec la touche ◀ / ▶.
 - L** : SECAM L/L'
 - BG** : PAL B/G, SECAM B/G (Europe/Europe de l'Est/Asie/Nouvelle-Zélande/Moyen-Orient/Afrique/Australie)
 - I** : PAL I/II (Royaume-Uni/Irlande/Hong Kong/Afrique du Sud)
 - DK** : PAL D/K, SECAM D/K (Europe de l'Est/Chine/Afrique/CEI)
 - M** : (Etats-Unis/Corée/Philippines) (en option)
- Appuyez sur la touche ▼ pour sélectionner **Mémoire**. Sélectionnez le premier numéro de programme avec la touche ◀ / ▶ ou les touches numérotées du menu Storage (Mémoire).
- Appuyez sur la touche ▼ pour sélectionner **Début**.
- Appuyez sur la touche ► pour lancer la programmation automatique. Toutes les stations qui peuvent être reçues sont enregistrées.

Remarque : Et dans quelques modèles, Le nom de la station est mémorisé pour les stations qui diffusent des données VPS (Video Programme Service), PDC (Programme Delivery Control) ou TELETEXT. Si aucun nom ne peut être attribué à une station, le numéro du canal lui est associé. Ce numéro est mémorisé avec la lettre C (V/UHF 01-69) ou S (C,ble 01-47).

Pour arrêter la programmation automatique, appuyez sur la touche **MENU**. Lorsque la programmation automatique est terminée, le **MENU Edition programmes** apparaît à l'écran. Pour modifier le programme enregistré, reportez-vous à la section 'Modification de la programmation'.

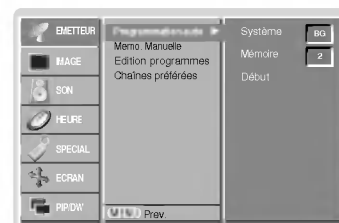

FRANÇAIS

Programmation manuelle

- La programmation manuelle vous permet de régler et d'organiser manuellement les stations dans l'ordre voulu. Vous pouvez également associer un nom de station de cinq lettres à chaque numéro de programme.

- Appuyez sur la touche **MENU**, puis utilisez la touche ▲ / ▼ pour sélectionner le menu **EMETTEUR**.
- Appuyez sur la touche ►, puis sur la touche ▲ / ▼ pour sélectionner **Memo. Manuelle**.
- Appuyez sur la touche ► pour sélectionner **Mémoire**. Sélectionnez le premier numéro de programme avec la touche ◀ / ▶ ou les touches numérotées du menu **Mémoire**.
- Appuyez sur la touche ▼ pour sélectionner **Système**. Sélectionnez un système TV avec la touche ◀ / ▶.
 - L** : SECAM L/L'
 - BG** : PAL B/G, SECAM B/G (Europe/Europe de l'Est/Asie/Nouvelle-Zélande/Moyen-Orient/Afrique/Australie)
 - I** : PAL I/II (Royaume-Uni/Irlande/Hong Kong/Afrique du Sud)
 - DK** : PAL D/K, SECAM D/K (Europe de l'Est/Chine/Afrique/CEI)
 - M** : (Etats-Unis/Corée/Philippines) (en option)
- Appuyez sur la touche ▼ pour sélectionner **Tuner**. Appuyez sur la touche ◀ / ▶ pour sélectionner l'option appropriée, **V/UHF** ou **Câble**.
- Appuyez sur la touche ▼ pour sélectionner **Canal**. Vous pouvez sélectionner le numéro de canal voulu avec les touches NUMEROTEES. Sélectionnez, si possible, le numéro de canal (1 à 69) directement avec les touches numérotées.
- Appuyez sur la touche ▼ pour sélectionner **Recherche**. Appuyez sur la touche ◀ / ▶ pour commencer la recherche. Si une station est trouvée, la recherche s'arrête.
- Appuyez sur la touche **OK** pour enregistrer la station.
- Pour enregistrer une autre station, répétez les étapes 3 à 8.

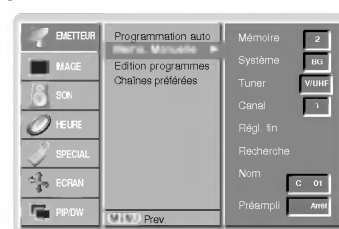

Option du menu Emetteur

Mise au point

- Normalement, la mise au point est nécessaire uniquement si la réception est mauvaise.
- 1. Répétez les étapes 1 et 2 de la procédure décrite dans la section 'Programmation manuelle'.
- 2. Appuyez sur la touche ►, puis sur la touche ▲ / ▼ pour sélectionner **Régl. fin**.
- 3. Appuyez sur la touche ◀ / ▶ pour régler l'image et le son de façon optimale.
- 4. Appuyez sur la touche OK.
- 5. Appuyez plusieurs fois le bouton MENU pour retourner à l'image normale TV.
Le programme mis au point est indiqué par un numéro jaune pendant la sélection des programmes.

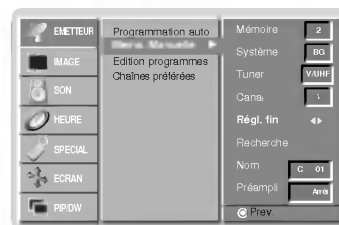

Attribution d'un nom de station

1. Répétez les étapes 1 et 2 de la procédure décrite dans la section 'Programmation manuelle'.
2. Appuyez sur la touche ►, puis sur la touche ▲ / ▼ pour sélectionner **Nom**.
3. Appuyez sur la touche ► pour afficher le menu **Nom**.
4. Appuyez sur la touche ▲. Vous pouvez utiliser un blanc, +, -, les chiffres 0 à 9 et les caractères alphabétiques A à Z.
La touche ▼ vous permet d'effectuer la sélection dans le sens inverse.
5. Sélectionnez la position suivante en appuyant sur la touche ►, puis choisissez le deuxième caractère, etc. Appuyez sur la touche OK.
6. Appuyez sur la touche OK.
7. Appuyez plusieurs fois le bouton MENU pour retourner à l'image normale TV.

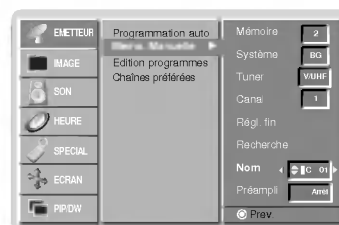

Amplificateur d'antenne (en option)

- Sur certain appareil cette fonction est une fonction optionnelle. Seul un appareil équipé de l'Amplificateur d'antenne peut réaliser cette fonction.
En cas de mauvaise réception du signal d'antenne, vous pouvez utiliser l'amplificateur incorporé en effectuant les manipulations suivantes. In some models, **Prémplii** is an optional function. Only a set with **Prémplii** can perform this function.
- 1. Répétez les étapes 1 et 2 de la procédure décrite dans la section 'Programmation manuelle'.
- 2. Appuyez sur la touche ►, puis sur la touche ▲ / ▼ pour sélectionner **Prémplii**.
- 3. Appuyez sur le bouton ◀ / ▶ pour sélectionner **Marche** ou **Arrêt** dans le menu déroulant **Prémplii**.
- 4. Appuyez sur la touche OK.
- 5. Appuyez plusieurs fois le bouton MENU pour retourner à l'image normale TV.

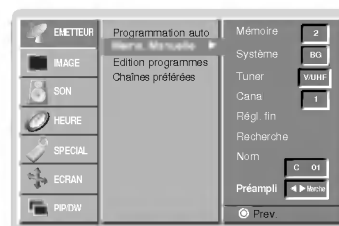

Modification de la programmation

- Cette fonction permet de supprimer ou de sauter les programmes mémorisés. Vous pouvez également déplacer les numéros de programme de certaines stations ou copier les données d'une station sans nom dans le numéro de programme sélectionné.

1. Appuyez sur la touche **MENU**, puis utilisez la touche ▲ / ▼ pour sélectionner le menu **EMETTEUR**.
2. Appuyez sur le bouton ► et sur le bouton ▲ / ▼ pour sélectionner **Edition programmes** (Modifier programme).
3. Appuyez sur la touche ► pour afficher le menu **Edition programmes**.

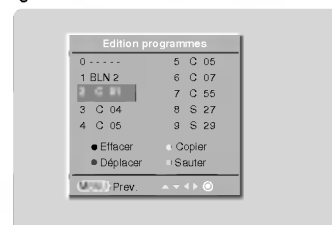

Suppression d'un programme

1. Sélectionnez le programme à supprimer avec la touche ▲ / ▼ ou ◀ / ▶.
2. Appuyez deux fois sur la touche **ROUGE**.
Le programme sélectionné est supprimé et tous les programmes suivants sont décalés d'une position vers le haut.

Copie d'un programme

1. Sélectionnez le programme à copier à l'aide de la touche ▲ / ▼ ou ◀ / ▶.
2. Appuyez sur la touche **VERTE**.
Tous les programmes suivants sont décalés d'une position vers le bas.

Déplacement d'un programme

1. Sélectionnez le programme à déplacer à l'aide de la touche ▲ / ▼ ou ◀ / ▶.
2. Appuyez sur la touche **JAUNE**.
3. Déplacez le programme jusqu'au numéro voulu avec la touche ▲ / ▼ ou ◀ / ▶.
4. Appuyez de nouveau sur la touche **JAUNE** pour désactiver cette fonction.

Saut d'un numéro de programme

1. Sélectionnez le numéro de programme à sauter avec la touche ▲ / ▼ ou ◀ / ▶.
2. Appuyez sur la touche **BLEUE**. Le programme « sauté » devient bleu.
3. Appuyez de nouveau sur la touche **BLEUE** pour libérer le programme « sauté ».
Lorsque vous sautez un numéro de programme, vous ne pouvez plus le sélectionner avec la touche ▲ / ▼ en mode d'affichage TV normal. Pour le sélectionner, entrez directement le numéro du programme avec les touches **NUMEROTEES** ; vous pouvez également utiliser le menu Programme Edit (Modifier programme) ou Programme table (Tableau de programmation).

Programme favori

- Cette fonction vous permet de sélectionner directement votre programme favori.

1. Appuyez sur la touche **MENU**, puis utilisez la touche ▲ / ▼ pour sélectionner le menu **EMETTEUR**.
2. Appuyez sur le bouton ► et sur le bouton ▲ / ▼ pour sélectionner **Chaînes préférées**.
3. Appuyez sur la touche ► pour afficher le menu correspondant au mode **Chaînes préférées**.
4. Sélectionnez -- ----- avec la touche ▲ / ▼.
5. Sélectionner le numéro de programme désiré avec le bouton ◀ / ▶ ou les boutons **NUMERO**. Pour un numéro à un chiffre, tapez d'abord un '0' ('05' pour 5).
6. Pour enregistrer un autre programme, répétez les étapes 4 au 5.
Vous pouvez enregistrer jusqu'à 8 programmes.
7. Appuyez sur la touche **OK**.

Presser **FAVORITE** pour sélectionner le programme favori enregistré.



FRANÇAIS

Affichage du tableau des programmes

- Vous pouvez vérifier les programmes mémorisés en affichant le tableau de programmation.

Affichage du tableau de programmation

Appuyez sur la touche **LIST** (Liste) pour afficher le menu Programme table (Tableau de programmation).

- Certains programmes peuvent apparaître en bleu. Il s'agit des programmes configurés avec la fonction Programme Edit (Modifier programme).
- Lorsque aucun nom de station n'a été affecté à un programme, le numéro du canal est affiché dans le tableau de programmation.

Sélection d'un programme dans le tableau de programmation

Sélectionnez un programme avec la touche ▲ / ▼ ou ◀ / ▶.
Appuyez ensuite sur la touche **OK**.
L'écran plasma active le programme correspondant au numéro choisi.

Défilement des pages du tableau de programmation

Le tableau de programmation comporte 10 pages et inclut 100 programmes.
Pour faire défiler les pages, appuyez plusieurs fois sur la touche ▲ / ▼ ou ◀ / ▶.

Appuyez sur la touche **LIST** pour revenir à l'affichage TV normal.



Réglage de l'image

PSM (Mémorisation des paramètres de l'image)

- L'option PSM vous permet de définir les paramètres d'affichage optimaux pour votre moniteur.
- Lorsque vous réglez l'affichage (contraste, luminosité, couleur, netteté et teinte) de façon manuelle, l'option PSM prend automatiquement la valeur UTILISATEUR.

1. Appuyez sur la touche **PSM**.

- Chaque pression sur la touche **PSM** modifie l'affichage de l'écran comme illustré ci-dessous.

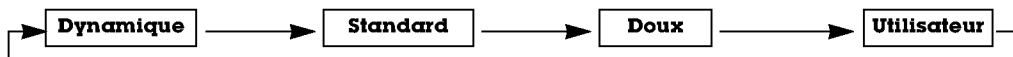

- Vous pouvez également sélectionner les réglages **Dynamique**, **Standard**, **Doux** ou **Utilisateur** dans le menu IMAGE.
- Les réglages **Dynamique**, **Standard** et **Doux** qui permettent une qualité d'image optimale, sont définis en usine et ne peuvent pas être modifiés.

XD

- Le mode XD, qui repose sur un puissant processeur numérique LG, vous permet de profiter d'une image réaliste haute définition.
- Lorsque vous sélectionnez une option (**Dynamique**, **Standard** ou **Doux**) du menu PICTURE, la fonction **XD** est automatiquement activée.

1. Appuyez sur la touche **MENU**, puis appuyez sur la touche ▲ / ▼ pour sélectionner le menu IMAGE.
2. Appuyez sur la touche ► puis appuyez sur la touche ▲ / ▼ pour sélectionner **XD**.
3. Appuyez sur la touche ► puis appuyez sur la touche ▲ / ▼ pour sélectionner **Marche** ou **Arrêt**.
4. Appuyez plusieurs fois le bouton **MENU** pour retourner à l'image normale TV.

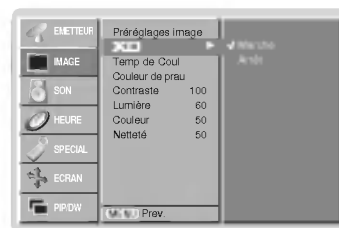

Réglage automatique de la température de couleur

1. Appuyez sur la touche **MENU**, puis appuyez sur la touche ▲ / ▼ pour sélectionner le menu IMAGE.
2. Appuyez sur la touche ► puis appuyez sur la touche ▲ / ▼ pour sélectionner **CSM**.
3. Appuyez sur la touche ► puis appuyez sur la touche ▲ / ▼ pour sélectionner la température de couleur de votre choix.
4. Appuyez plusieurs fois le bouton **MENU** pour retourner à l'image normale TV.

- Chaque pression sur la touche ▲ / ▼ modifie l'affichage de l'écran comme illustré ci-dessous.

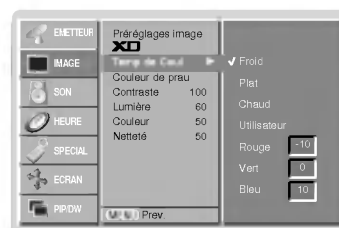
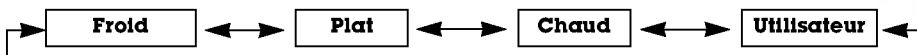

Réglage manuel de la couleur (option Utilisateur)

- Vous pouvez régler la température des couleurs rouge, vert et bleu à votre convenance.

1. Appuyez sur la touche **MENU**, puis appuyez sur la touche ▲ / ▼ pour sélectionner le menu IMAGE.
2. Appuyez sur la touche ► puis appuyez sur la touche ▲ / ▼ pour sélectionner **CSM**.
3. Appuyez sur la touche ► puis appuyez sur la touche ▲ / ▼ pour sélectionner **Utilisateur**.
4. Appuyez sur la touche ►. Effectuez les réglages à l'aide de la touche ▲ / ▼ / ◀ / ▶.
 - La plage de réglage du niveau de **Rouge** de **Vert** et de **Bleu** est comprise entre -30 et +30.
5. Appuyez plusieurs fois le bouton **MENU** pour retourner à l'image normale TV.

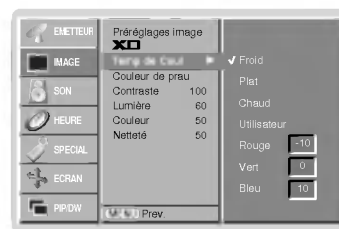

Srbg (Mode RGB[PC], DVI[PC] uniquement)

- Cette fonction est disponible uniquement si un appareil disposant du mode sRGB est connecté à votre téléviseur. Elle permet de restituer fidèlement les couleurs de l'image d'origine.

1. Appuyez sur la touche **MENU**, puis appuyez sur la touche ▲ / ▼ pour sélectionner le menu **IMAGE**.
2. Appuyez sur la touche ► puis appuyez sur la touche ▲ / ▼ pour sélectionner **Srbg**.
3. Appuyez sur la touche ► puis appuyez sur la touche ▲ / ▼ pour sélectionner **Marche** ou **Arrêt**.
4. Appuyez plusieurs fois le bouton **MENU** pour retourner à l'image normale TV.

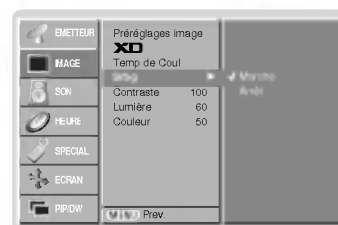

Couleur de prau

- Cette option permet de sélectionner un niveau de pigmentation.
- Cette fonction est opérationnelle avec les modes suivants : TV, AV1, AV2, AV3, AV4, AV5 ou COMPONENT 480i/480p/576i/576p/720p/1080i.

1. Appuyez sur la touche **MENU**, puis appuyez sur la touche ▲ / ▼ pour sélectionner le menu **IMAGE**.
2. Appuyez sur la touche ► puis appuyez sur la touche ▲ / ▼ pour sélectionner **Couleur de prau**.
3. Appuyez sur la touche ►. Effectuez les réglages à l'aide de la touche ◀ / ▶.
 - Trois niveaux de pigmentation (0 à 3) sont disponibles.
4. Appuyez plusieurs fois le bouton **MENU** pour retourner à l'image normale TV.

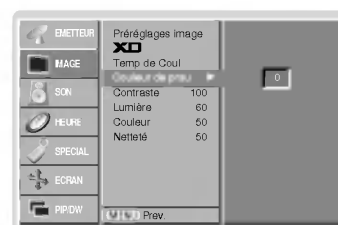

Réglage de l'image (option Utilisateur)

- Vous pouvez régler le contraste, la luminosité, l'intensité des couleurs, la netteté de l'image et la teinte de l'image selon vos préférences.
- L'option Tint n'est pas disponible en mode PAL/SECAM.

1. Appuyez sur la touche **MENU**, puis appuyez sur la touche ▲ / ▼ pour sélectionner le menu **IMAGE**.
2. Appuyez sur la touche ► puis appuyez sur la touche ▲ / ▼ pour sélectionner l'option désirée.
3. Appuyez sur la touche ►.
4. Effectuez les réglages à l'aide de la touche ◀ / ▶, puis appuyez sur la touche **MENU**.

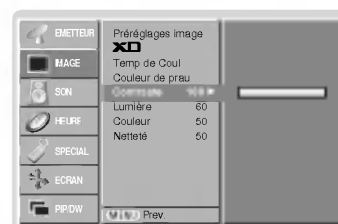

Réglage du son

SSM (Mémorisation des paramètres du son)

- Cette fonction vous permet de profiter d'un environnement sonore optimal sans aucun réglage. En effet, le moniteur sélectionne automatiquement le réglage audio le plus adapté au programme que vous regardez.
- Lorsque vous réglez le son (aigus, basses et balance) de façon manuelle, l'option SSM prend automatiquement la valeur UTILISATEUR.

1. Appuyez sur la touche **SSM**.
2. Appuyez sur la touche **SSM** pour sélectionner l'option audio de votre choix.

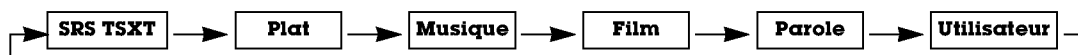

- Vous pouvez également sélectionner **SRS TSXT**, **Plat**, **Musique**, **Film**, **Parole** ou **Utilisateur** dans le menu SON.
- Les réglages **SRS TSXT**, **Plat**, **Musique**, **Film** et **Parole** sont prédéfinis en usine pour une reproduction optimale du son et ne peuvent être modifiés.

-  est une marque déposée de SRS Labs, Inc.
- La technologie TruSurround XT est utilisée sous licence de SRS Labs, Inc.

BBE

- La fonction BBE High Definition Sound permet d'obtenir un son plus clair et plus présent. Les dialogues sont ainsi plus compréhensibles et la musique plus réaliste.

1. Appuyez sur la touche **MENU**, puis appuyez sur la touche ▲ / ▼ pour sélectionner le menu SON.
2. Appuyez sur la touche ► puis appuyez sur la touche ▲ / ▼ pour sélectionner **BBE**.
3. Appuyez sur la touche ► puis appuyez sur la touche ▲ / ▼ pour sélectionner **Marche** ou **Arrêt**.
4. Appuyez plusieurs fois le bouton **MENU** pour retourner à l'image normale TV.

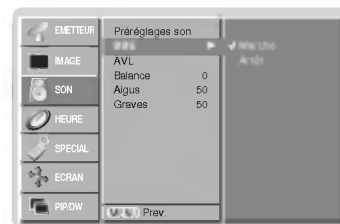

BBE. Fabriqué sous licence de BBE Sound, Inc.

Contrôle automatique du volume (AVL)

- Cette fonction permet de maintenir un niveau de volume égal, même lorsque vous changez de programme.

1. Appuyez sur la touche **MENU**, puis appuyez sur la touche ▲ / ▼ pour sélectionner le menu SON.
2. Appuyez sur la touche ► puis appuyez sur la touche ▲ / ▼ pour sélectionner **AVL**.
3. Appuyez sur la touche ► puis appuyez sur la touche ▲ / ▼ pour sélectionner **Marche** ou **Arrêt**.
4. Appuyez plusieurs fois le bouton **MENU** pour retourner à l'image normale TV.



Réglage du son (option Utilisateur)

1. Appuyez sur la touche **MENU**, puis appuyez sur la touche ▲ / ▼ pour sélectionner le menu SON.
2. Appuyez sur la touche ►. Sélectionnez la fonction adéquate avec la touche ▲ / ▼.
3. Appuyez sur la touche ► puis appuyez sur la touche ◀ / ▶ pour modifier le réglage.
4. Appuyez plusieurs fois le bouton **MENU** pour retourner à l'image normale TV.

Remarque : Les options *Aigus*, *Graves* ou *BBE* ne sont pas disponibles en mode **SRS TSXT**.

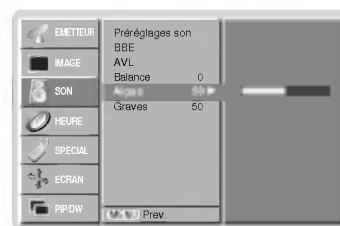

Sélection du mode stéréo/bilingue

- Lorsque vous sélectionnez un programme, le mode de restitution du son s'affiche après le numéro du programme, puis le nom du programme disparaît.

Affichage à l'écran

Appuyez sur la touche **I/II** pour afficher le mode de restitution du son.

Emission	Affichage à l'écran
Mono	MONO
Stéréo	STEREO
Bilingue	DUAL I

Sélection du mode mono

Si le signal stéréo d'une émission est faible, vous pouvez sélectionner le mode mono en appuyant deux fois sur la touche **I/II**. La réception mono permet d'améliorer la profondeur du son. Pour revenir en mode stéréo, appuyez deux fois sur la touche **I/II**.

Sélection de la langue pour les émissions bilingues

Si vous recevez un programme bilingue, vous pouvez sélectionner les modes de diffusion **DUAL I**, **DUAL II** ou **DUAL I + II** en appuyant plusieurs fois sur la touche **I/II**.

- **DUAL I** diffuse la première langue sur les haut-parleurs.
- **DUAL II** diffuse la seconde langue sur les haut-parleurs.
- **DUAL I + II** diffuse une langue différente sur chacun des haut-parleurs.

Réception du son NICAM (en option)

- Si votre écran plasma est équipé d'un tuner PDP permettant la réception du son NICAM, vous pourrez profiter d'un son numérique de haute qualité.

Appuyez plusieurs fois sur la touche **I/II** pour sélectionner le mode de restitution du son d'une émission.

- Pour les émissions en NICAM mono, vous pouvez sélectionner les modes **NICAM MONO** ou FM MONO.
- Pour émissions en NICAM stéréo, vous pouvez sélectionner les modes **NICAM STEREO** ou FM MONO. Si le signal stéréo est faible, sélectionnez le mode FM mono.
- Pour les émissions en NICAM bilingue, vous pouvez sélectionner les modes **NICAM DUAL I**, **NICAM DUAL II**, **NICAM DUAL I + II**, ou **MONO**. Si vous sélectionnez le mode FM mono, l'indication **MONO** s'affiche à l'écran.

Sélection de la sortie audio en mode AV

En mode AV, vous pouvez sélectionner le signal audio qui sera diffusé sur les haut-parleurs.

Appuyez plusieurs fois sur la touche **I/II** pour sélectionner le mode de sortie audio.

- **L+R** : Les signaux audio gauche et droit sont respectivement diffusés sur les haut-parleurs gauche et droit.
- **L+L** : Le signal audio gauche est diffusé sur les haut-parleurs gauche et droit.
- **R+R** : Le signal audio droit est diffusé sur les haut-parleurs gauche et droit.

Options du menu Time (Heure)

Réglage de l'horloge

- Si le réglage de l'heure est effacé à la suite d'une panne de courant, parce que vous avez débranché le téléviseur ou parce que vous avez mis le moniteur hors tension avec la touche ON/OFF, réinitialisez l'horloge.

1. Appuyez sur la touche **MENU**, puis sur la touche ▲ / ▼ pour sélectionner le menu **HEURE**.
2. Appuyez sur la touche ►, puis sur la touche ▲ / ▼ pour sélectionner **Horloge**.
3. Appuyez sur la touche ►, puis sur la touche ▲ / ▼ pour régler l'heure.
4. Appuyez sur la touche ►, puis sur la touche ▲ / ▼ pour régler les minutes.
5. Appuyez plusieurs fois le bouton **MENU** pour retourner à l'image normale TV.



Réglage de la fonction On/Off Timer (Mise sous/hors tension automatique)

- Cette fonction est opérationnelle uniquement si l'heure courante a déjà été paramétrée.
- La fonction Off-timer (Mise hors tension programmée) est prioritaire sur la fonction On-timer (Mise sous tension programmée) si toutes deux sont activées en même temps.
- La fonction On-timer (Mise sous tension programmée) nécessite que le moniteur soit en mode veille.

1. Appuyez sur la touche **MENU**, puis sur la touche ▲ / ▼ pour sélectionner le menu **HEURE**.
2. Appuyez sur la touche ► puis appuyez sur la touche ▲ / ▼ pour sélectionner **Heure arrêt** ou **Heure Marche**.
3. Appuyez sur la touche ►, puis sur la touche ▲ / ▼ pour sélectionner **Marche**.
4. Appuyez sur la touche ►, puis sur la touche ▲ / ▼ pour régler l'heure.
5. Appuyez sur la touche ►, puis sur la touche ▲ / ▼ pour régler les minutes.
6. **Pour la fonction de mise en marche automatique uniquement** : appuyez sur la touche ► puis sur la touche ▲ / ▼ pour régler le numéro de programme et le volume.
7. Appuyez plusieurs fois le bouton **MENU** pour retourner à l'image normale TV.



- Pour annuler la fonction **Heure arrêt/Heure Marche** Appuyez sur la touche ▲ / ▼ pour sélectionner **Arrêt** à l'étape 3.
- Si vous n'appuyez sur aucune touche dans un délai de deux heures après la mise en marche automatique du téléviseur, celui-ci retourne automatiquement en mode veille.

Mise en veille automatique

- Si aucun signal d'entrée n'est détecté par le téléviseur, celui-ci s'éteint automatiquement au bout de 10 minutes.

1. Appuyez sur la touche **MENU**, puis sur la touche ▲ / ▼ pour sélectionner le menu **HEURE**.
2. Appuyez sur la touche ►, puis sur la touche ▲ / ▼ pour sélectionner **Arrêt auto.**
3. Appuyez sur la touche ► puis appuyez sur la touche ▲ / ▼ pour sélectionner **Marche** ou **Arrêt**.
4. Appuyez plusieurs fois le bouton **MENU** pour retourner à l'image normale TV.

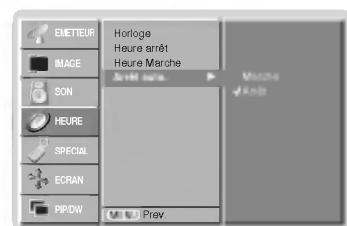

Mise en veille

- La fonction de veille programmable permet de mettre en veille le moniteur après une période de temps prédéfinie.
- En appuyant sur la touche **SLEEP** plusieurs fois de suite ou de manière continue, choisissez un délai (en minutes). L'écran affiche **Min** puis, dans l'ordre, **10, 20, 30, 60, 90, 120, 180** et **240**. Le compte à rebours est lancé dès la fin du réglage.

- a. Pour afficher le temps restant avant la mise en veille du moniteur, appuyez une fois sur la touche **SLEEP** ou **OK**.
- b. Pour annuler le temps de veille, appuyez plusieurs fois sur le bouton **SLEEP** jusqu'à ce que l'affichage **SLEEP** button until the display **Min** apparaisse.
- c. Si vous désactivez le moniteur après avoir réglé un temps de veille programmable, le réglage est annulé.

Menu Spéciales

Verrouillage

- Le moniteur peut être réglé de manière à ce que la télécommande soit indispensable pour contrôler ses différentes fonctions.

1. Appuyez sur la touche **MENU**, puis appuyez sur la touche ▲ / ▼ pour sélectionner le menu **SPECIAL**.
2. Appuyez sur la touche ►, puis sur la touche ▲ / ▼ pour sélectionner **Verrouillage**.
3. Appuyez sur la touche ► puis appuyez sur la touche ▲ / ▼ pour sélectionner **Marche** ou **Arrêt**.
4. Appuyez plusieurs fois le bouton **MENU** pour retourner à l'image normale TV.

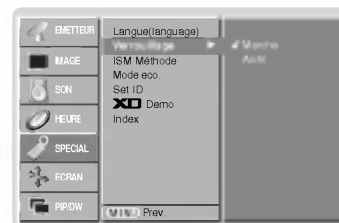

- Le moniteur garde en mémoire le dernier réglage effectué, même éteint.
- Si le verrouillage parental est activé et si vous avez éteint le moniteur à l'aide de la télécommande, appuyez sur la touche **TV/AV** ou ▲ / ▼ du moniteur ou sur la touche **POWER, TV/AV, MULTIMEDIA** ou ▲ / ▼ de la télécommande pour le réactiver.
- Lorsque le verrouillage parental est activé, le message " ⚠ **Verrouillage parental activé** " s'affiche à chaque pression d'une touche du panneau de commande.

ISM Méthode (Méthode ISM)

- Evitez d'afficher une image fixe sur l'écran du moniteur pendant une durée prolongée. En effet, une image figée provenant d'un jeu PC/vidéo peut, à la longue, provoquer l'apparition d'une image fantôme qui subsiste lorsque vous changez l'affichage.

1. Appuyez sur la touche **MENU**, puis appuyez sur la touche ▲ / ▼ pour sélectionner le menu **SPECIAL**.
2. Appuyez sur la touche ►, puis utilisez la touche ▲ / ▼ pour sélectionner **ISM Méthode** (Méthode ISM).
3. Appuyez sur la touche ►, puis utilisez la touche ▲ / ▼ pour sélectionner **Normal**, **Cérusé**, **Orbiter** ou **Inversion**.
 - **Cérusé** :
La fonction White Wash permet d'éliminer les images rémanentes de l'écran. Cette fonction ne permet pas de supprimer complètement une image lorsque le niveau de rémanence est excessif. Appuyez de nouveau sur une touche pour désactiver cette fonction.
 - **Orbiter** :
En mode Orbiter, pour éviter l'affichage d'une image permanente, l'écran bouge toutes les 2 minutes. La fonction Orbiter permet d'éviter les images fantômes. Il est cependant préférable de ne jamais laisser d'image fixe affichée à l'écran.
 - **Inversion** :
La fonction Inversion permet d'inverser la couleur de l'écran toutes les 30 minutes.
4. Appuyez plusieurs fois le bouton **MENU** pour retourner à l'image normale TV.

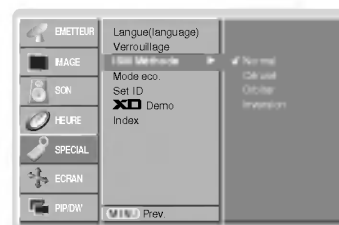

FRANÇAIS

Menu Spéciales

Mode eco. (Economie d'énergie)

- Cette fonction permet de réduire la consommation électrique du moniteur.
- 1. Appuyez sur la touche **MENU**, puis appuyez sur la touche ▲ / ▼ pour sélectionner le menu **SPECIAL**.
- 2. Appuyez sur la touche ►, puis utilisez la touche ▲ / ▼ pour sélectionner **Mode eco.** (Economie d'énergie).
- 3. Appuyez sur la touche ►, puis appuyez sur la touche ▲ / ▼ pour sélectionner **Marche** ou **Arrêt**.
- 4. Appuyez plusieurs fois le bouton **MENU** pour retourner à l'image normale TV.



XD Demo (Démonstration du mode XD)

- Cette fonction vous permet d'avoir un exemple de rendu de l'image lorsque le mode XD est activé ou non.
- 1. Appuyez sur la touche **MENU**, puis appuyez sur la touche ▲ / ▼ pour sélectionner le menu **SPECIAL**.
- 2. Appuyez sur la touche ►, puis sur la touche ▲ / ▼ pour sélectionner **XD Demo**.
- 3. Sélectionnez **XD Demo** avec la touche ►.
- 4. Pour arrêter la **XD Demo**, appuyez sur la touche **EXIT**.

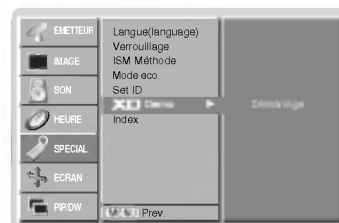

Réglage de l'afficheur

- Vous pouvez activer ou désactiver l'afficheur.
- 1. Appuyez sur la touche **MENU**, puis appuyez sur la touche ▲ / ▼ pour sélectionner le menu **SPECIAL**.
- 2. Appuyez sur la touche ►, puis sur la touche ▲ / ▼ pour sélectionner **Index**.
- 3. Appuyez sur la touche ►, puis appuyez sur la touche ▲ / ▼ pour sélectionner **Marche** ou **Arrêt**.
Lorsque vous sélectionnez **Marche**, l'afficheur s'allume.
- 4. Appuyez plusieurs fois le bouton **MENU** pour retourner à l'image normale TV.



Menu écran

Automatique Réglage (Mode RGB[PC] uniquement)

- Cette fonction permet de régler automatiquement le centrage et la phase de l'image.
- 1. Appuyez sur la touche **MENU**, puis appuyez sur la touche ▲ / ▼ pour sélectionner le menu ECRAN.
- 2. Appuyez sur la touche ► puis appuyez sur la touche ▲ / ▼ pour sélectionner **Auto config.**
- 3. Appuyez sur le bouton ►.
 - Une fois la fonction **Auto config.** terminée, "Ok" s'affiche à l'écran.
 - Si toutefois la position de l'image était incorrecte, recommencez l'opération.
- 4. Si, après le réglage automatique, l'image est encore plus décalée, réglez le centrage la **Manuelle config.** manuellement.
- 5. Appuyez plusieurs fois le bouton **MENU** pour retourner à l'image normale TV.



- Bien que l'image ne soit toujours pas parfaite, votre moniteur fonctionne correctement. Vous devez simplement effectuer d'autres réglages.
- Il est inutile d'exécuter les fonctions Auto Configure (Configuration auto) et Manual config. (Configuration manuelle) pour le mode DVI.

Format d'image

- Les images peuvent être visualisées sous différents formats, le format Standard, le format **Spectacle**, **Plein écran**, **Original**, **4:3**, **16:9** (panoramique), **14:9** ou **Zoom**.

1. Appuyez sur la touche **MENU**, puis appuyez sur la touche ▲ / ▼ pour sélectionner le menu ECRAN.
2. Appuyez sur la touche ►, puis sur la touche ▲ / ▼ pour sélectionner **ARC**.
3. Appuyez sur la touche ►, puis sur la touche ▲ / ▼ pour sélectionner **Spectacle**, **Plein écran**, **Original**, **4:3**, **16:9**, **14:9** ou **Zoom**.

• Spectacle

Si l'émission diffusée est au format 16:9, l'image est agrandie pour occuper la totalité de l'écran, les proportions étant respectées.

• Plein écran

Si l'émission diffusée est au format 16:9, l'image est agrandie pour occuper la totalité de l'écran, les proportions étant respectées.

• Original

Quand votre téléviseur reçoit le signal de largeur d'écran de la prise péritel, il commute automatiquement au bon format.

• 4:3

En modo standard, l'image sera visualisée dans les 4/3 (format généralement utilisé par toutes les stations).

• 16:9 (panoramique)

Format panoramique. Ce format est utilisé pour les films à grand spectacle (16/9).

• 14:9

L'écran 14/9 est visualisé juste comme le ce mais l'écran 4/3 est magnifié au haut / inférieur et letr / droite de sorte que l'écran 14/9 soit plein.

• Zoom

Cette transformation du format 4/3 en format 16/9 voeu permettra d'avoir une image agrandie.

4. Appuyez plusieurs fois le bouton **MENU** pour retourner à l'image normale TV.



FRANÇAIS

Screen Position (Position de l'écran)

- Cette fonction est operationnelle avec les modes suivants : RGB-PC ou Component 480p/576p/720p/1080i.

1. Appuyez sur la touche **MENU**, puis appuyez sur la touche ▲ / ▼ pour sélectionner le menu ECRAN.
2. Appuyez sur la touche ►, puis sur la touche ▲ / ▼ pour sélectionner **Position**.
3. Appuyez sur la touche ►, puis sur la touche ▲ / ▼ ou ◀ / ▶ pour régler la position.
4. Appuyez plusieurs fois le bouton **MENU** pour retourner à l'image normale TV.



Menu écran

Manuel Configuration (Mode RGB[PC] uniquement)

- Si, après réglage automatique de l'image, vous constatez que celle-ci n'est pas nette et que les caractères tremblent, vous pouvez modifier sa phase de façon manuelle.

1. Appuyez sur la touche **MENU**, puis appuyez sur la touche ▲ / ▼ pour sélectionner le menu **ECRAN**.
2. Appuyez sur la touche ► puis appuyez sur la touche ▲ / ▼ pour sélectionner **Manual config.**
3. Appuyez sur la touche ► puis appuyez sur la touche ▲ / ▼ pour sélectionner **Phase** ou **Clock**.
4. Effectuez les réglages à l'aide de la touche ◀ / ▶.
 - La plage de réglage de la **Phase** est comprise entre 0 et 30.
 - La plage de réglage de la **Clock** est comprise entre -127 et +128.
5. Appuyez plusieurs fois le bouton **MENU** pour retourner à l'image normale TV.

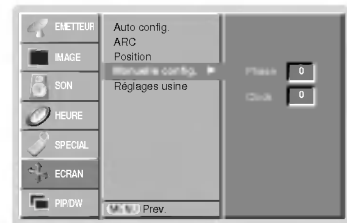

Sélection du mode VGA/XGA élargi (Mode RGB[PC] uniquement)

- Pour afficher une image normale, sélectionnez une résolution identique pour les modes RGB et VGA/XGA.
- Certains modèles ne disposent pas du mode XGA.

1. Appuyez sur la touche **MENU**, puis appuyez sur la touche ▲ / ▼ pour sélectionner le menu **ECRAN**.
2. Appuyez successivement sur les touches ► et ▲ / ▼ pour sélectionner l'option **Mode VGA** (ou **Mode XGA**).
3. Appuyez successivement sur les touches ► et ▲ / ▼ pour sélectionner la résolution désirée en mode VGA/XGA.
4. Appuyez plusieurs fois le bouton **MENU** pour retourner à l'image normale TV.

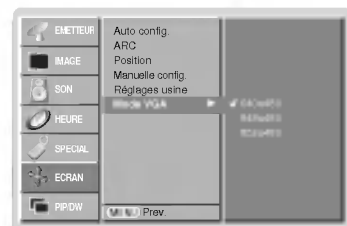

Réglages de écran

- Utilisez cette option pour afficher l'image de votre magnétoscope.
- Cette fonction est opérationnelle avec les modes suivants : TV, AV1, AV2, AV3, AV4, AV5 ou Component 480i/576i.

1. Appuyez sur la touche **MENU**, puis appuyez sur la touche ▲ / ▼ pour sélectionner le menu **ECRAN**.
2. Appuyez sur la touche ► puis appuyez sur la touche ▲ / ▼ pour sélectionner **Screen adj.**.
3. Appuyez sur la touche ► puis appuyez sur la touche ▲ / ▼ pour sélectionner **TV** ou **VCR**.
 - Si vous souhaitez utiliser votre magnétoscope, sélectionnez l'option **VCR**.
 - Si vous utilisez une autre source d'entrée que votre magnétoscope, sélectionnez l'option **TV**.
4. Appuyez plusieurs fois le bouton **MENU** pour retourner à l'image normale TV.

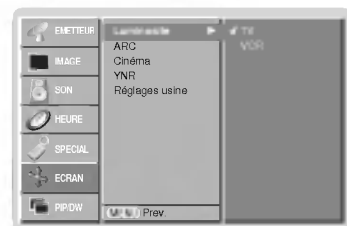

Cinéma

- Lorsque vous regardez un film, cette fonction permet d'obtenir la meilleure qualité d'image possible.
- Cette fonction est opérationnelle avec les modes suivants : TV, AV1, AV2, AV3, AV4, AV5 ou Component 480i/576i.

1. Appuyez sur la touche **MENU**, puis appuyez sur la touche ▲ / ▼ pour sélectionner le menu **ECRAN**.
2. Appuyez sur la touche ►, puis sur la touche ▲ / ▼ pour sélectionner **Cinéma**.
3. Appuyez sur la touche ►, puis appuyez sur la touche ▲ / ▼ pour sélectionner **Marche** ou **Arrêt**.
4. Appuyez plusieurs fois le bouton **MENU** pour retourner à l'image normale TV.

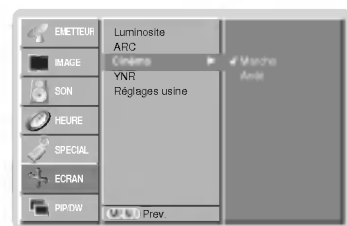

Réduction des parasites (en option)

- Sélectionnez On ou Off pour réduire les parasites pouvant apparaître à l'image.
- Cette fonction est opérationnelle avec les modes suivants : TV, AV1, AV2, AV3, AV4, AV5 ou Component 480i/576i.

1. Appuyez sur la touche **MENU**, puis appuyez sur la touche ▲ / ▼ pour sélectionner le menu ECRAN.
2. Appuyez sur la touche ► puis appuyez sur la touche ▲ / ▼ pour sélectionner **YNR**.
3. Appuyez sur la touche ► puis appuyez sur la touche ▲ / ▼ pour sélectionner **Marche** ou **Arrêt**.
4. Appuyez plusieurs fois le bouton **MENU** pour retourner à l'image normale TV.



Initialisation

Cette fonction permet de restaurer les réglages par défaut du téléviseur. Pour restaurer les réglages par défaut :

1. Appuyez sur la touche **MENU**, puis appuyez sur la touche ▲ / ▼ pour sélectionner le menu ECRAN.
2. Appuyez sur la touche ► puis appuyez sur la touche ▲ / ▼ pour sélectionner **Réglages usine**.
3. Appuyez sur la touche ►.
 - Vous pouvez restaurer les réglages par défaut du positionnement de l'image principale et de l'image incrustée, du zoom multisections, de la taille et de la transparence de l'image incrustée, et de la taille de l'image en mode multi-fenêtres.

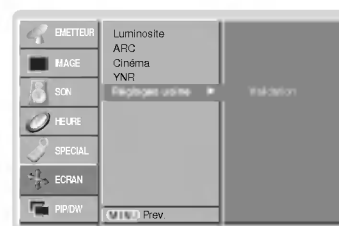

FRANÇAIS

Zoom multisection (Split Zoom)

- Cette fonction permet d'agrandir l'image affichée au format normal.
- Cette fonction est disponible pour toutes les sources d'entrée vidéo.
- En zoom à 2 sections, vous pouvez uniquement déplacer l'image vers le haut ou vers le bas.
- Lorsqu'une image occupe la totalité de l'écran, vous pouvez la déplacer sans utiliser la fonction de zoom multisection.

1. Appuyez sur la touche **SPLIT ZOOM**.
 - Chaque pression sur la touche **SPLIT ZOOM** modifie l'affichage de l'écran comme illustré ci-dessous.



En zoom à 9 sections:

Appuyez sur une touche numérique pour sélectionner la section que vous souhaitez agrandir. Si vous appuyez sur la touche 5, la section 5 est agrandie et peut être affichée sur la totalité de l'écran à l'aide de la touche ▲ / ▼ ou ◀ / ▶.

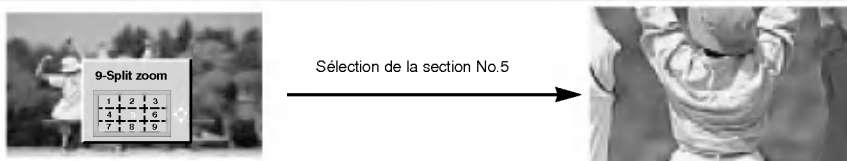

La section 5 est affichée sur la totalité de l'écran.

Incrustation d'image (PIP)

- La fonction d'incrustation d'image vous permet d'afficher simultanément deux sources vidéo différentes sur l'écran.
- Cette fonction n'est pas disponible en mode TELETEXTE.

Incrustation d'image (PIP)

Appuyez sur la touche **PIP/DW** pour incruster une image.

- Chaque pression sur la touche **PIP/DW** vous permet de modifier la taille de l'image incrustée comme illustré ci-dessous.

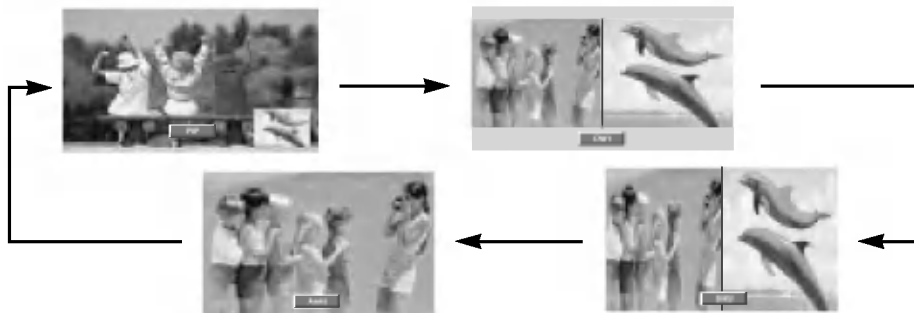

Programme de sélection pour l'image incrustée

Appuyer sur la touche **PIP PR +/-**.

Déplacement de l'image incrustée (Mode PIP uniquement)

Appuyez sur la touche **WIN.POSITION** en mode PIP.

Appuyez plusieurs fois sur la touche **▲ / ▼** ou **◀ / ▶** pour déplacer l'image vers le haut, le bas, la gauche ou la droite.

Sélection du mode d'incrustation

Appuyez sur la touche **PIP INPUT** pour sélectionner l'entree vidéo de l'image incrustée.



Taille de PIP

Appuyez sur la touche **WIN.SIZE** puis appuyez sur la touche **◀ / ▶** pour régler la taille de l'image incrustée.

En mode DW1 et DW2, la touche **WIN.SIZE** permet de régler simultanément la taille de l'image principale et de l'image incrustée. En mode PIP, elle permet de régler uniquement la taille de l'image incrustée.



- Si l'image principale est en mode RGB, DVI ou COMPONENT 480p/576p/720p/1080i, vous pouvez sélectionner les modes TV, AV1, AV2, AV3, AV4, AV5 ou COMPONENT 480i/576i pour l'image incrustée.
- Si l'image principale est en mode TV, AV1, AV2, AV3, AV4, AV5 ou COMPONENT 480i/576i, vous pouvez sélectionner les modes TV, AV1, AV2, AV3, AV4, AV5, COMPONENT 480i/480p/576i/576p/720p/1080i, RGB ou DVI pour l'image incrustée.
- Vous ne pouvez pas sélectionner un mode identique pour l'image principale et l'image incrustée (à l'exception du mode TV).

Réglage de la transparence de l'image incrustée (Mode PIP uniquement)

1. Appuyez sur la touche **MENU**, puis appuyez sur la touche **▲ / ▼** pour sélectionner le menu PIP/DW.
2. Appuyez successivement sur les touches **▶** et **▲ / ▼** pour sélectionner l'option PIP Transparence.
3. Appuyez successivement sur les touches **▶** et **◀ / ▶** pour régler le niveau de transparence de l'image incrustée.
 - Onze niveaux de transparence (0 à 10) sont disponibles.
4. Appuyez plusieurs fois le bouton **MENU** pour retourner à l'image normale TV.

Télétexte (selon le modèle)

- La fonction Télétexte (ou TOPTXT) n'est disponible que sur certains modèles. Seuls les écrans plasma disposant de cette fonction peuvent recevoir les services télétexte.
- Le télétexte est un service d'information gratuit proposé par la plupart des chaînes de télévision. Il fournit, par exemple, des bulletins d'information, des prévisions météorologiques, les programmes de télévision ou des conseils pratiques constamment mis à jour.
- Le décodeur télétexte intégré à l'écran plasma permet de recevoir les systèmes SIMPLE, TOPTXT et FASTEXT. Le système SIMPLE (télétexte standard) regroupe un certain nombre de pages pouvant être sélectionnées en saisissant leur numéro. Les systèmes TOPTXT et FASTEXT sont plus évolués et permettent de trouver plus simplement et plus rapidement l'information désirée.

Pour activer/désactiver le télétexte

Appuyez sur la touche **TEXT/★** pour activer le télétexte.

- La page d'accueil ou la dernière page s'affiche à l'écran.
Les numéros de page, le nom de la chaîne, l'heure et la date sont affichés en haut de l'écran. Le premier numéro indique la page sélectionnée et le second la page affichée.

Appuyez sur la touche **TEXT/★** pour désactiver le télétexte.

Texte SIMPLE (en option)

Sélection d'une page

1. Entrez le numéro de la page (trois chiffres) à l'aide des touches numériques. En cas d'erreur de saisie, finissez d'entrer le numéro, puis retapez le numéro de page correct.
2. Vous pouvez également appuyer sur la touche **PR +/-** pour passer à la page suivante ou précédente.

Texte TOP (en option)

Quatre rubriques de couleur différente (rouge, verte, jaune et bleue) sont affichées en bas de l'écran. Les rubriques jaune et bleue permettent respectivement de passer au groupe ou au bloc suivant.

Sélection d'un bloc, d'un groupe ou d'une page

1. Appuyez sur la touche bleue pour passer de bloc en bloc.
2. Appuyez sur la touche jaune pour passer au groupe suivant en sautant un bloc.
3. Appuyez sur la touche verte pour passer à la page suivante en sautant un groupe. (Vous pouvez également utiliser la touche **PR +**.)
4. Appuyez sur la touche rouge pour revenir à la sélection précédente. (Vous pouvez également utiliser la touche **PR -**.)

Sélection directe d'une page

Comme pour le mode SIMPLE, vous pouvez sélectionner une page en saisissant son numéro (trois chiffres) à l'aide des touches numériques.

Télétexte (selon le modèle)

FASTEXT

Les pages télétexte sont indiquées à l'aide d'un code couleur en bas de l'écran et peuvent être sélectionnées en appuyant sur la touche de couleur correspondante.

Sélection d'une page

1. Appuyez sur la touche  pour sélectionner la page d'index.
2. Sélectionnez une page à l'aide de la touche de couleur correspondante.
3. Comme pour le mode SIMPLE, vous pouvez sélectionner une page en saisissant son numéro (trois chiffres) à l'aide des touches numériques.
4. Vous pouvez également utiliser la touche **PR +/-** pour passer à la page suivante ou précédente.

Fonctionnalités avancées



TOUCHE REVEAL

Appuyez sur cette touche pour afficher du texte caché (par exemple, des réponses à des jeux ou à des énigmes).

Appuyez une nouvelle fois sur cette touche pour faire disparaître le texte.



TOUCHE SIZE

Permet de doubler la taille du texte affiché.

Appuyez une fois sur cette touche pour agrandir la moitié supérieure de la page.

Appuyez deux fois sur cette touche pour agrandir la moitié inférieure de la page.

Appuyez trois fois sur cette touche pour revenir en affichage normal.



TOUCHE UPDATE

Appuyez sur cette touche pour afficher le programme TV pendant la recherche d'une page télétexte.

Appuyez sur cette touche pour afficher la page télétexte mise à jour.



TOUCHE HOLD

Appuyez sur cette touche pour arrêter le défilement automatique d'une page télétexte lorsque celle-ci comporte plusieurs sous-pages. Le nombre de sous-pages et le numéro de la sous-page sélectionnée sont généralement affichés sous l'heure.

Lorsque vous appuyez sur cette touche, un icône d'arrêt s'affiche dans le coin supérieur gauche de l'écran et le défilement de la page est interrompu. Appuyez une nouvelle fois sur cette touche pour réactiver le défilement.



TOUCHE MIX

Appuyez sur cette touche pour superposer une page télétexte sur l'image d'un programme TV.

Appuyez une nouvelle fois sur cette touche pour revenir en mode d'affichage normal du télétexte.



TOUCHE TIME

Appuyez sur cette touche pendant que vous regardez un programme TV pour afficher l'heure dans le coin supérieur droit de l'écran. Appuyez une nouvelle fois sur cette touche pour faire disparaître l'heure. En mode télétexte, appuyez sur cette touche pour sélectionner un numéro de sous-page. Ce numéro s'affiche en bas de l'écran. Appuyez sur les touches ROUGE/VERTE, **PR +/-** ou sur les touches numériques pour afficher la page sans défilement ou en sélectionner une autre.

Appuyez une nouvelle fois sur cette touche pour quitter cette fonction.

Contrôle externe du moniteur Configuration

- Raccordez la prise d'entrée RS-232C à un appareil de commande externe (micro-ordinateur ou dispositif de commande A/V par exemple), puis commandez les fonctions du moniteur depuis celui-ci.
- Reliez le port série de l'appareil de commande à la prise RS-232C sur la face arrière du moniteur.
- Les cordons de connexion RS-232C ne sont pas fournis avec le moniteur.

< Arrière du téléviseur >

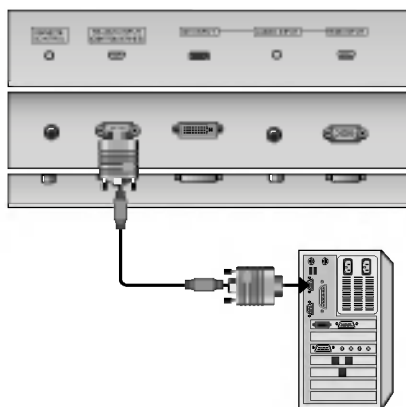

Type de connecteur : Sub-D mâle à 9 broches

N°	Nom de la broche
1	Aucune connexion
2	RXD (Réception de données)
3	TXD (Transmission de données)
4	DTR
5	GND
6	DSR
7	RTS
8	CTS
9	Aucune connexion

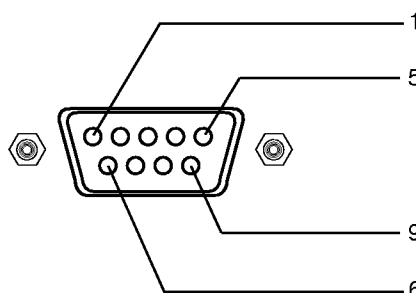

FRANÇAIS

Configurations RS-232C

Configuration à 7 fils
(Cordon RS-232C standard)

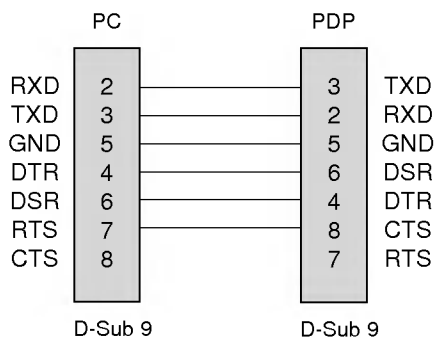

Configuration à 3 fils
(Non standard)

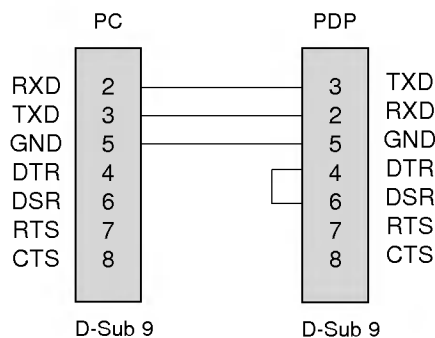

Set ID

Utilisez cette fonction pour définir un numéro d'identification du moniteur.

- Reportez-vous à la section 'Mappage réel des données1' (Voir page.38).

- Appuyez sur la touche **MENU**, puis appuyez sur la touche ▲ / ▼ pour sélectionner le menu SPECIAL.
- Appuyez sur la touche ► puis appuyez sur la touche ▲ / ▼ pour sélectionner **Set ID**.
- Appuyez sur la touche ► puis appuyez sur la touche ◀ / ▶ pour régler l'option **Set ID** de manière à sélectionner le numéro d'identification du moniteur de votre choix.
 - La plage de réglage est comprise entre 1 et 99.
- Appuyez plusieurs fois le bouton **MENU** pour retourner à l'image normale TV.



Paramètres de communication

- Vitesse de transmission : 9600 bos (UART)
- Longueur des données : 8 bits
- Parité : Aucune
- * Utilisez un câble croisé (inversé).
- Bit d'arrêt : 1 bit
- Code de communication : code ASCII

Liste de référence des commandes

	COMMANDE 1	COMMANDE2	Données (Hexadécima)
01. Marche/arrêt	k	a	0 ~ 1
02. Sélection de la source	k	b	0 ~ 8
03. Format d'image	k	c	0 ~ 6
04. Activation/désactivation des images	k	d	0 ~ 1
05. Activation/désactivation du son	k	e	0 ~ 1
06. Réglage du volume	k	f	0 ~ 64
07. Contraste	k	g	0 ~ 64
08. Lumière	k	h	0 ~ 64
09. Couleur	k	i	0 ~ 64
10. Teinte	k	j	0 ~ 64
11. Netteté	k	k	0 ~ 64
12. Activation/désactivation de l'affichage à l'écran	k	l	0 ~ 1
13. Mode de commande externe	k	m	0 ~ 1
14. PIP/Twin	k	n	0 ~ 3
15. Zoom multisection	k	p	0 ~ 99
16. Position de PIP	k	q	0 ~ 3
17. Aigus	k	r	0 ~ 64
18. Graves	k	s	0 ~ 64
19. Balance	k	t	0 ~ 64
20. Température de Couleur	k	u	0 ~ 3
21. Réglage de Rouge	k	v	0 ~ 3C
22. Réglage de Vert	k	w	0 ~ 3C
23. Réglage de Bleu	k	\$	0 ~ 3C
24. Entrees source de PIP	k	y	0 ~ 8
25. Etat anorma	k	z	0 ~ a
26. Méthode ISM	j	p	0 ~ 3
27. Economie d'énergie	j	q	0 ~ 1
28. Réglage de la fréquence du déplacement cyclique	j	r	1 ~ FE
29. Réglage du nombre de pixels du déplacement cyclique	j	s	1 ~ 9
30. Réglage taille de l'image incrustée	j	t	0 ~ 1E (ou 20)
31. Automatique Réglage	j	u	1
32. Sélection d'un programme	m	a	0 ~ 63
33. Sélection d'un programme pour l'image incrustée	m	b	0 ~ 63

Protocole de transmission/réception

Transmission

[Commande1][Commande2][][Set ID][][Données][Cr]

- * [Commande 1] : (j ou k)
- * [Commande 2] : Identificateur (lettre) de la commande.
- * [Set ID] : Numéro d'identification du moniteur de votre choix défini dans le menu. Fonctionnalités avancées. La plage de réglage est comprise entre 1 et 99. Lorsque vous choisissez la valeur '0', vous commandez chacun des moniteurs connectés. Le code d'identification est indiqué en mode décimal (1 à 99) dans le menu et en mode hexadécimal (0 x 0 à 0 x 63) dans le protocole de transmission/réception.
- * [Données] : Données de la commande. 'FF' permet de lire l'état de la commande.
- * [Cr] : Retour à la ligne code ASCII '0x0D'
- * [] : espace (code ASCII '0x20')

Accusé de réception positif

[Commande2][][Set ID][][OK][][Données][x]

- * Le moniteur transmet un accusé de réception selon le format ci-dessus lorsqu'il reçoit des données non altérées. En mode lecture, les données d'état en cours s'affichent. En mode écriture, les données du PC sont renvoyées.

Accusé de réception négatif

[Commande2][][Set ID][][NG][][Données][x]

- * Le moniteur émet un accusé de réception selon le format ci-dessus lorsque les données reçues sont altérées (fonctions impossibles ou erreurs de communication).

01. Marche/arrêt (Commande 2 : a)

- ▶ Permet d'allumer/éteindre le moniteur.

Transmission

```
[[k][a][ ][Set ID][ ][Données][Cr]
```

Données 0 : Arrêt 1 Marche

Accusé de réception

```
[a][ ][Set ID][ ][OK][Données][x]
```

- ▶ Permet d'afficher l'état de la commande marche/arrêt.

Transmission

```
[k][a][ ][Set ID][ ][FF][Cr]
```

Accusé de réception

```
[[a][ ][Set ID][ ][OK][Données][x]
```

* De la même manière, pour les autres fonctions, si les données 'FF' sont transmises selon ce format, le retour des données d'accusé de réception indique l'état de chaque fonction.

02. ISélection de la source (Commande 2 : b)

- ▶ Permet de sélectionner la source d'entrée du moniteur. Vous pouvez également sélectionner une source d'entrée à l'aide de la touche INPUT SELECT de la télécommande du moniteur.

Transmission

```
[[k][b][ ][Set ID][ ][Données][Cr]
```

Données 0 : TV	5: AV5
1 : AV1	6: Component
2 : AV2	7: RGB
3 : AV3	8: DVI
4: AV4	

Accusé de réception

```
[b][ ][Set ID][ ][OK][Données][x]
```

03. Format d'image (Commande 2 : c)

- ▶ Permet de régler le format d'image. Vous pouvez également régler le format d'image à l'aide de la touche ARC (Aspect Ratio Control) de la télécommande ou à partir du menu Fonctionnalités avancées.

Transmission

```
[[k][c][ ][Set ID][ ][Données][Cr]
```

Données 0 : Spectacle	4 : Ecran large (16:9)
1 : Plein ecran	5 : Ecran large (14:9)
2 : Original	6 : Zoom
3 : Ecran normal (4:3)	

Accusé de réception

```
[c][ ][Set ID][ ][OK][Données][x]
```

* A partir du PC, vous ne pouvez choisir qu'entre les formats 16:9 et 4:3.

04. Activation/désactivation des images (Commande 2 : d)

- ▶ Permet de commander l'affichage des images.

Transmission

```
[[k][d][ ][Set ID][ ][Données][Cr]
```

Données 1 : Désactivation de l'image (Aucune image affichée)
0 : Activation de l'image (Affichage des images)Accusé de réception

```
[d][ ][Set ID][ ][OK][Données][x]
```

05. Activation/désactivation du son (Commande 2 : e)

- ▶ Permet d'activer/désactiver le son. Vous pouvez également activer cette fonction à l'aide de la touche MUTE de la télécommande.

Transmission

```
[[k][e][ ][Set ID][ ][Données][Cr]
```

Données 0 : Désactivation du son (Pas de son)
1 : Activation du sonAccusé de réception

```
[e][ ][Set ID][ ][OK][Données][x]
```

06. Réglage du volume (Commande 2 : f)

- ▶ Permet de régler le volume. Vous pouvez également régler le volume à l'aide des touches de volume de la télécommande.

Transmission

```
[k][f][ ][Set ID][ ][Données][Cr]
```

Données Min : 0 ~ Max : 64

* Reportez-vous à la section 'Mappage réel des données1' (Voir page 38).

Accusé de réception

```
[f][ ][Set ID][ ][OK][Données][x]
```

07. Contraste (Commande 2 : g)

- ▶ Permet de régler le contraste de l'écran. Vous pouvez également régler le contraste à partir du menu IMAGE.

Transmission

```
[[k][g][ ][Set ID][ ][Données][Cr]
```

Données Min : 0 ~ Max : 64

* Reportez-vous à la section 'Mappage réel des données1' (Voir page 38).

Accusé de réception

```
[g][ ][Set ID][ ][OK][Données][x]
```

08. Lumière (Commande 2 : h)

- ▶ Permet de régler le contraste de l'écran. Vous pouvez également la régler à partir du menu IMAGE.

Transmission

```
[[k][h][ ][Set ID][ ][Données][Cr]
```

Données Min : 0 ~ Max : 64

* Reportez-vous à la section 'Mappage réel des données1' (Voir page 38).

Accusé de réception

```
[[h][ ][Set ID][ ][OK][Données][x]
```

09. Couleur (Commande 2 : i)

- ▶ Permet de régler la couleur de l'image. Vous pouvez également régler la couleur à partir du menu IMAGE.

Transmission

[k][i][][Set ID][][Données][Cr]

Données Min : 0 ~ Max : 64

- * Reportez-vous à la section 'Mappage réel des données1' (Voir page 38).

Accusé de réception

[i][][Set ID][][OK][Données][x]

10. Teinte (Commande 2 : j) (en option)

- ▶ Permet de régler la teinte de l'image. Vous pouvez également régler la teinte à partir du menu IMAGE.

Transmission

[k][j][][Set ID][][Données][Cr]

Données Min : 0 ~ Max : 64

- * Reportez-vous à la section 'Mappage réel des données1' (Voir page 38).

Accusé de réception

[j][][Set ID][][OK][Données][x]

11. Netteté (Commande 2 : k)

- ▶ Permet de régler la netteté de l'image. Vous pouvez également régler la netteté à partir du menu IMAGE.

Transmission

[k][k][][Set ID][][Données][Cr]

Données Min : 0 ~ Max : 64

- * Reportez-vous à la section 'Mappage réel des données1' (Voir page 38).

Accusé de réception

[k][][Set ID][][OK][Données][x]

12. Activation/désactivation de l'affichage à l'écran (Commande 2 : l)

- ▶ Permet d'activer/désactiver l'affichage des informations à l'écran.

Transmission

[k][l][][Set ID][][Données][Cr]

Données 0 : Pas d'affichage 1 : Affichage

Accusé de réception

[l][][Set ID][][OK][Données][x]

13. Mode de commande externe (Commande 2 : m)

- ▶ Permet de verrouiller les touches du moniteur et de la télécommande.

Transmission

[m][][Set ID][][OK][Données][x]

Données 0 : Pas d'affichage 1 : Affichage

Accusé de réception

[m][][Set ID][][OK][Données][x]

- * Activez ce mode si vous n'utilisez pas la télécommande. Si vous éteignez puis rallumez le moniteur, le verrouillage est désactivé.

14. PIP / Twin (Commande 2 : n)

- ▶ Permet d'activer la fonction d'incrustation d'image (PIP). Vous pouvez également activer la fonction d'incrustation d'image/double écran à l'aide des touches PIP et TWIN IMAGE de la télécommande.

Transmission

[k][n][][Set ID][][Données][Cr]

Données 0 : Incrustation d'image/double écran désactivé

- 1 : PIP
- 2 : DW1
- 3 : DW2

Accusé de réception

[n][][Set ID][][OK][Données][x]

15. Zoom multisection (Commande 2 : p)

- ▶ Pour agrandir l'écran en respectant les proportions. Vous pouvez également régler l'écran avec la touche SPLIT ZOOM de la télécommande.

Transmission

[k][p][][Set ID][][Données][Cr]

Données Min : 0 ~ Max : 99

- * Reportez-vous à la section 'Mappage réel des données2'

Accusé de réception

[p][][Set ID][][OK][Données][x]

* Mappage réel des données 2	
0	: Réinitialisation du zoom multisections
21	: sélection 1 sur 2 en zoom multisection
24	: sélection 4 sur 2 en zoom multisection
41	: sélection 1 sur 4 en zoom multisection
42	: sélection 2 sur 4 en zoom multisection
44	: sélection 4 sur 4 en zoom multisection
45	: sélection 5 sur 4 en zoom multisection
91	: sélection 1 sur 9 en zoom multisection
⋮	
99	: sélection 9 sur 9 en zoom multisection

16. Position de PIP (Commande 2 : q)

- ▶ En mode PIP, permet de déplacer l'image incrustée. Vous pouvez également régler la position de l'image incrustée à l'aide de la touche POSITION de la télécommande.

Transmission

[k][q][][Set ID][][Données][Cr]

Données 0 : En bas à droite de l'écran

- 1 : En bas à gauche de l'écran
- 2 : En haut à gauche de l'écran
- 3 : En haut à droite de l'écran

Accusé de réception

[q][][Set ID][][OK][Données][x]

17. Aigus (Commande 2 : r)

- ▶ Permet de régler le aigus.
Vous pouvez également régler le aigus à partir du menu SON.

Transmission

[k][r][][Set ID][][Données][Cr]

Données Min : 0 ~ Max : 64

- * Reportez-vous à la section 'Mappage réel des données 1' (Voir page 38).

Accusé de réception

[r][][Set ID][][OK][Données][x]

18. Graves (Commande 2 : s)

- ▶ Permet de régler le graves.
Vous pouvez également régler le graves à partir du menu SON.

Transmission

[k][s][][Set ID][][Données][Cr]

Données Min : 0 ~ Max : 64

- * Reportez-vous à la section 'Mappage réel des données 1' (Voir page 38).

Accusé de réception

[s][][Set ID][][OK][Données][x]

19. Balance (Commande 2 : t)

- ▶ Permet de régler la balance.
Vous pouvez également régler la balance à partir du menu SON.

Transmission

[k][t][][Set ID][][Données][Cr]

Données Min : 0 ~ Max : 64

- * Reportez-vous à la section 'Mappage réel des données 1' (Voir page 38).

Accusé de réception

[t][][Set ID][][OK][Données][x]

20. Température de Couleur (Commande 2 : u)

- ▶ Permet de régler la température de couleur.
Vous pouvez également régler le CSM à partir du menu IMAGE.

Transmission

[k][u][][Set ID][][Données][Cr]

Données 0: Froid 1: Plat 2: Chaud 3: Utilisateur

Accusé de réception

[u][][Set ID][][OK][Données][x]

21. Réglage de Rouge (Commande 2 : v)

- ▶ Permet de régler le rouge dans le menu température de couleur.

Transmission

[k][v][][Set ID][][Données][Cr]

Données Min : 0 ~ Max : 3C

- * Reportez-vous à la section 'Mappage réel des données 3' (Voir page 38).

Accusé de réception

[v][][Set ID][][OK][Données][x]

22. Réglage de Vert (Commande 2 : w)

- ▶ Permet de régler le vert dans le menu température de couleur

Transmission

[k][w][][Set ID][][Données][Cr]

Données Min : 0 ~ Max : 3C

- * Reportez-vous à la section 'Mappage réel des données 3' (Voir page 38).

Accusé de réception

[w][][Set ID][][OK][Données][x]

23. Réglage de Bleu (Commande 2 : \$)

- ▶ Permet de régler le bleu dans le menu température de couleur

Transmission

[k][\$][][Set ID][][Données][Cr]

Données Min : 0 ~ Max : 3C

- * Reportez-vous à la section 'Mappage réel des données 3' (Voir page 38).

Accusé de réception

[\$][][Set ID][][OK][Données][x]

24. Sélection de la source pour l'image incrustée (Commande 2 : y)

- ▶ En mode PIP, permet de sélectionner la source de l'image incrustée.

Transmission

[k][y][][Set ID][][Données][Cr]

Données 0 : TV
1 : AV1
2 : AV2
3 : AV3
4 : AV4

5 : AV5
6 : Component
7 : RGB
8 : DVI

Accusé de réception

[y][][Set ID][][OK][Données][x]

25. Etat anormal (Commande 2 : z)

- ▶ Permet d'identifier un état anormal.

Transmission

[k][z][][Set ID][][FF][][Cr]

Données 0 : Normal (appareil sous tension et présence du signal)
1 : Pas de signal (appareil sous tension)
2 : Arrêt du téléviseur avec la télécommande
3 : Arrêt du téléviseur avec la fonction de mise en veille
4 : Arrêt du téléviseur avec la fonction RS-232C
5 : 5 V bas
6 : CA bas
7 : Arrêt du moniteur avec la fonction d'alarme du ventilateur
8 : Arrêt du moniteur avec la fonction d'arrêt automatique
9 : Arrêt du moniteur avec la fonction de mise en veille automatique
a : Arrêt du moniteur avec la fonction de mise en marche automatique

Accusé de réception

[z][][Set ID][][OK][Données][x]

- * Cette fonction est en "lecture seule".

26. Méthode ISM

(Commande 1 : j, Commande 2 : p)

- Pour contrôler la méthode ISM. Vous pouvez également régler la fonction ISM Méthode dans le menu SPECIAL.

Transmission

[j][p][][Set ID][][Données][Cr]

Données 0 : Normal 2 : Orbiter
1 : Cérusé 3 : Inversion

Accusé de réception

[p][][Set ID][][OK][Données][x]

27. Economie d'énergie

(Commande 1 : j, Commande 2 : q)

- Pour réduire la consommation électrique du moniteur. Vous pouvez également utiliser la fonction Low Power (Economie d'énergie) dans le menu SPECIAL.

Transmission

[j][q][][Set ID][][Données][][Cr]

Données 0 : Arrêt
1 : Marche

Accusé de réception

[q][][Set ID][][OK][Données][x]

28. Réglage de la fréquence du déplacement cyclique

(Commande 1 : j, Commande 2 : r)

- Pour régler la fréquence de déplacement de l'image.

Transmission

[j][r][][Set ID][][Données][][Cr]

Données Min : 1 ~ Max : FE
* Reportez-vous à la section 'Mappage réel des données 1'. (Voir page 38).

Accusé de réception

[r][][Set ID][][OK][Données][x]

29. Réglage du nombre de pixels du déplacement cyclique

(Commande 1 : j, Commande 2 : s)

- Cette fonction permet de régler le nombre de pixels de la fonction de déplacement cyclique.

Transmission

[j][s][][Set ID][][Données][][Cr]

Données Min : 1 ~ Max : 9
* Reportez-vous à la section 'Mappage réel des données 1'. (Voir page 38).

Accusé de réception

[s][][Set ID][][OK][Données][x]

30. Réglage taille de l'image incrustée

(Commande 1 : j, Commande 2 : t)

- Appuyez sur la touche WIN.SIZE. Appuyez sur la touche ◀ / ▶ pour régler taille de l'image incrustée.

Transmission

[j][t][][Set ID][][Données][][Cr]

Données Min : 0 ~ Max : 1E (ou 20)

* Reportez-vous à la section 'Mappage réel des données 1' (Voir page 38).

Accusé de réception

[t][][Set ID][][OK][Données][x]

31. Automatique Réglage

(Commande 1 : j, Commande 2 : u)

- Cette fonction permet de régler automatiquement le centrage et la phase de l'image.

Transmission

[j][u][][Set ID][][Données][Cr]

Données 1: Validation

Accusé de réception

[u][][Set ID][][OK][Données][x]

32. Sélection d'un programme

(Commande 1 : m, Commande 2 : a)

- pour sélectionner un programme à afficher dans l'image principale.

Transmission

[m][a][][Set ID][][Données][Cr]

Données Min : 0 ~ Max : 63

Accusé de réception

[a][][Set ID][][OK][Données][x]

33. Sélection d'un programme pour l'image

incrustée (Commande 1 : m, Commande 2 : b)

- pour sélectionner un programme à afficher dans l'image incrustée.

Transmission

[m][b][][Set ID][][Données][Cr]

Données Min : 0 ~ Max : 63

Accusé de réception

[b][][Set ID][][OK][Données][x]

* Mappage réel des données 1	* Mappage réel des données 3
0 : Etape 0	0 : -30
⋮	1 : -29
A : Etape 10 (Set ID 10)	2 : -28
⋮	⋮
F : Etape 15 (Set ID 15)	1E : 0
10 : Etape 16 (Set ID 16)	⋮
⋮	26 : +28
64 : Etape 100	27 : +29
⋮	3C : +30
6E : Etape 110	
⋮	
73 : Etape 115	
74 : Etape 116	
⋮	
C7 : Etape 199	

Code IR (format NEC)

Branchement

- ▶ Branchez la télécommande à fil sur la prise du moniteur prévue à cet effet.

Code IR de la télécommande (format NEC)

▶ Forme d'onde émise

Impulsion unique, fréquence de 455KHz modulée à 37,917KHz

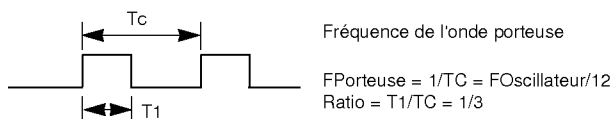

▶ Configuration de la trame

- 1ère trame

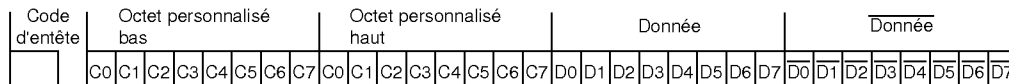

- Trame de répétition

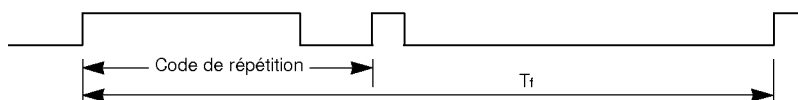

▶ Code d'entête



▶ Code de répétition

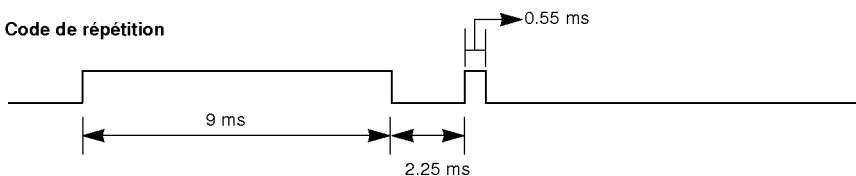

▶ Bit description

- Bit à "0"

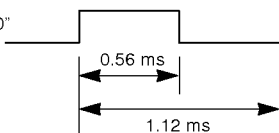

- Bit à "1"

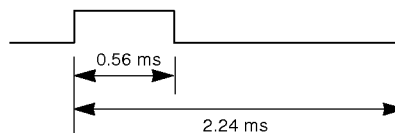

▶ Intervalle de trame : Tf

Le signal est transmis tant qu'une touche est maintenue enfoncée.

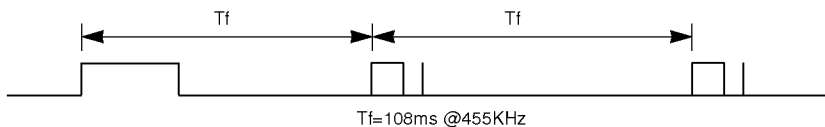

FRANÇAIS

Code (Héxa)	Fonction	Remarque
00	PR+	Touche de la télécommande
01	PR-	Touche de la télécommande
02	VOL+	Touche de la télécommande
03	VOL-	Touche de la télécommande
40	HAUT (▲)	Touche de la télécommande
41	BAS (▼)	Touche de la télécommande
06	DROITE (►)	Touche de la télécommande
07	GAUCHE (◄)	Touche de la télécommande
08	ALIMENTATION	Touche de la télécommande (marche/arrêt)
C4	MARCHE	Spécifique Code IR (marche)
C5	ARRÊT	Spécifique Code IR (arrêt)
09	COUPURE MOMENTANEE DU SON	Touche de la télécommande
10	TOUCHES NUMEROTEES 0	Touche de la télécommande
11	TOUCHES NUMEROTEES 1	Touche de la télécommande
12	TOUCHES NUMEROTEES 2	Touche de la télécommande
13	TOUCHES NUMEROTEES 3	Touche de la télécommande
14	TOUCHES NUMEROTEES 4	Touche de la télécommande
15	TOUCHES NUMEROTEES 5	Touche de la télécommande
16	TOUCHES NUMEROTEES 6	Touche de la télécommande
17	TOUCHES NUMEROTEES 7	Touche de la télécommande
18	TOUCHES NUMEROTEES 8	Touche de la télécommande
19	TOUCHES NUMEROTEES 9	Touche de la télécommande
0B	TV/AV	Touche de la télécommande
98	MULTIMEDIA	Touche de la télécommande
BF	COMPOSANTE	Spécifique (Mode COMPOSANTE)
D5	DVI	Spécifique (Mode DVI)
C6	RGB	Spécifique (Mode RGB)
D6	TV	Spécifique (Mode TV)
5A	AV1	Spécifique (Mode AV1)
D0	AV2	Spécifique (Mode AV2)
D1	AV3	Spécifique (Mode AV3)
D2	AV4	Spécifique (Mode AV4)
CF	AV5	Spécifique (Mode AV5)
0A	I/II	Touche de la télécommande
0E	VEILLE PROGRAMMABLE	Touche de la télécommande
43	MENU	Touche de la télécommande
44	OK(■)	Touche de la télécommande
4D	PSM	Touche de la télécommande
52	SSM	Touche de la télécommande
53 ou 70	LIST	Touche de la télécommande
20	TEXT/*	Touche de la télécommande
2A	REVEAL	Touche de la télécommande
22	MODE	Touche de la télécommande
24	MIX	Touche de la télécommande
26	TIME	Touche de la télécommande
62	UPDATE / WIN.POSITION	Touche de la télécommande
64	SIZE / WIN.SIZE	Touche de la télécommande
65	HOLD	Touche de la télécommande
70	INDEX	Touche de la télécommande
60	PIP/DW	Touche de la télécommande
61	SOURCE D'ENTREE PIP	Touche de la télécommande
63	SWAP	Touche de la télécommande
71	PIP PR+	Touche de la télécommande
72	PIP PR-	Touche de la télécommande
7B	Zoom multisection	Touche de la télécommande
79	FORMAT D'IMAGE	Touche de la télécommande
76	FORMAT (4:3)	Spécifique Code IR (mode 4:3 uniquement)
77	FORMAT (16:9)	Spécifique Code IR (mode 16:9 uniquement)
AF	FORMAT (Zoom)	Spécifique Code IR (mode Zoom uniquement)

Remarque

FRANÇAIS

Dépannage

Absence d'image ou de son

- Vérifiez que le moniteur est activé.
- Vérifiez que le cordon d'alimentation est correctement branché.
- Vérifiez la prise secteur en y branchant un autre appareil.

Image normale mais absence de son

- Appuyez sur la touche **VOLUME (+)**.
- Le son est-il désactivé ? Appuyez sur la touche **MUTE**.

Mauvais fonctionnement de la télécommande

- Vérifiez qu'aucun obstacle n'empêche la transmission du signal de la télécommande vers le moniteur.
- Vérifiez que la polarité des piles est correcte. (Voir page 6)
- Remplacez les piles. (Voir page 6)

Une fois le moniteur allumé, l'image s'affiche lentement

- Ceci est normal car l'image ne s'affiche pas directement lors de la mise sous tension du moniteur. Contactez le centre d'assistance technique si l'image n'apparaît pas au bout de cinq minutes.

Image noir et blanc ou couleurs mal réglées

- Sélectionnez **Couleur** dans le menu IMAGE, puis appuyez sur la touche ►. (Voir page 21)
- Vérifiez que le moniteur et le magnétoscope sont suffisamment espacés.
- Activez n'importe quelle fonction pour restaurer l'affichage de l'image. (Lorsqu'un arrêt sur image se prolonge au-delà de 5 minutes, le moniteur affiche un écran noir.)

Présence de barres horizontales/verticales ou tremblement de l'image

- Vérifiez qu'aucun appareil électrique ne cause des interférences.

Absence de son sur l'un des haut-parleurs

- Réglez l'option **Balance** dans le menu SON. (Voir page 22.)

Bruit inhabituel à l'intérieur du moniteur

- Un changement de la température ou de l'humidité ambiante peut provoquer l'émission d'un bruit inhabituel lorsque vous allumez ou que vous éteignez le moniteur. Ceci n'est en aucun cas le signe d'un dysfonctionnement.

Caractéristiques

MODELE	RZ-42PY10X/H	RZ-42PY11X/H
Largeur (inches / mm)	48 / 1216	48 / 1216
Hauteur (inches / mm)	27 / 691	25 / 630
Profondeur (inches / mm)	10.7 / 271.4	3.8 / 96
Poids (pounds / kg)	86 / 39	70.5 / 32
Alimentation	AC100-240V, 50/60Hz	
Résolution	1024 x 768 (Pixels)	
Couleurs	16,770,000 (256 nuances pour chacune des couleurs R, G et B)	
Température (En fonction)	32 ~ 104°F (0 ~ 40°C)	
Humidité (En fonction)	Moins de 80%	

MODELE	RZ-50PY10/H	RZ-50PY11/H
Largeur (inches / mm)	55 / 1402	55 / 1402
Hauteur (inches / mm)	31.4 / 798.5	29 / 734
Profondeur (inches / mm)	12 / 302.5	3.9 / 98
Poids (pounds / kg)	122 / 55.3	98 / 44.5
Alimentation	AC100-240V, 50/60Hz	
Résolution	1366 x 768 (Pixels)	
Couleurs	16,770,000 (256 nuances pour chacune des couleurs R, G et B)	
Température (En fonction)	32 ~ 104°F (0 ~ 40°C)	
Humidité (En fonction)	Moins de 80%	

MODELE	RZ-60PY10/H	RZ-60PY11/H
Largeur (inches / mm)	67 / 1708	67 / 1708
Hauteur (inches / mm)	37 / 931	34 / 862
Profondeur (inches / mm)	13 / 320.7	3.9 / 99
Poids (pounds / kg)	188.5 / 85.5	146 / 66.2
Alimentation	AC100-240V, 50/60Hz	
Résolution	1366 x 768 (Pixels)	
Couleurs	16,770,000 (256 nuances pour chacune des couleurs R, G et B)	
Température (En fonction)	32 ~ 104°F (0 ~ 40°C)	
Humidité (En fonction)	Moins de 80%	

- Les caractéristiques décrites ci-dessus peuvent faire l'objet de modifications sans préavis.

