



# Farebný televízor

## POUŽÍVATEĽSKÁ PRÍRUČKA

Skôr než začnete používať televízor, starostlivo si preštudujte túto používateľskú príručku. Uschovajte si ju pre neskoršie použitie. Poznačte si číslo modelu a sériové číslo zariadenia. V prípade, že budete potrebovať opravu, odovzdajte informácie uvedené na štítku, ktorý sa nachádza na zadnej časti svojmu predajcovi.

Číselné označenie:

Sériové číslo:

---

# Obsah

---

<b>Inštalácia</b>	<b>3</b>
<b>Umiestnenie a funkcie ovládacích prvkov</b>	<b>4</b>
Diaľkový ovládač	
Vloženie batérií	
Predný panel	
<b>Základné ovládanie</b>	<b>8</b>
Zapnutie a vypnutie/Voľba predvolieb	
Nastavenie hlasitosti/Quick view (rýchle zobrazenie)	
Funkcia stíšenia/Automatická prehliadka	
Nastavenie jazyka pre ponuky na obrazovke (voliteľne)	
<b>Ponuky na obrazovke</b>	<b>9</b>
Výber ponúk	
<b>Nastavenie televíznych staníc</b>	<b>10</b>
Automatické naladenie predvolieb	
Ručné ladenie predvolieb	
Jemné ladenie/Uprava predvolieb	
Oblíbené predvolby	
Vývolanie tabuľky predvolieb	
<b>Nastavenie obrazu</b>	<b>15</b>
PSM (pamäť nastavenia obrazu)	
DRPC (digitálne zvýraznenie obrazu)	
VM (rýchlostná modulácia)	
Nastavenie vlastností obrazu/Automatická konvergencia (voliteľne)	
Konvergencia (voliteľne)/Formát obrazu	
Výber funkcie Turbo picture (voliteľne)	
<b>Nastavenie zvuku</b>	<b>19</b>
SSM (pamäť nastavenia zvuku)	
Nastavenie zvuku	
Výber funkcie Turbo sound (voliteľne)	
Nastavenie zvukového výstupu/Stereofónny/Duálny príjem	
Príjem v norme NICAM (voliteľne)	
<b>Nastavenie času</b>	<b>22</b>
Čas/Zapnutie/vypnutie	
Automatické vypnutie	
<b>Ostatné funkcie</b>	<b>23</b>
Režimy TV a AV/Automatické prepínanie AV (voliteľne)	
Voľba obrazu v obraze - PIP (voliteľne)	
Detská zámka/Časovač automatického vypnutia	
<b>Funkcia PIP (obraz v obraze) (voliteľne)</b>	<b>25</b>
Zapnutie a vypnutie/Vstupný režim pre vedľajší obraz	
Prepínanie medzi hlavným a vedľajším obrazom	
Výber predvolby pre vedľajší obraz	
Veľkosť vedľajšieho obrazu/Zastavenie vedľajšieho obrazu	
Poloha vedľajšieho obrazu/Preladovanie predvolieb	
<b>Teletext (voliteľne)</b>	<b>26</b>
Zapnutie/vypnutie	
SIMPLE text/TOP text (voliteľne)	
FASTEXT/Speciálne funkcie teletextu	
<b>Pripojenie externých zariadení</b>	<b>29</b>
Konektor pre pripojenie antény	
Konektorové zásuvky Euro scart	
Vstupné konektory AUDIO/VIDEO	
Vstupné konektory S-Video/Audio (S-AV)	
Vstupné konektory pre komponentný signál	
Výstupné konektory audio s možnosťou nastavenia úrovne (AUDIO OUT)	
<b>Riešenie problémov</b>	<b>31</b>

---

---

# Inštalácia

---

## Tlačidlo POWER

Tento televízor je napájaný striedavým elektrickým prúdom, ktorý je špecifikovaný na štítku zariadenia, ktorý sa nachádza na zadnom paneli. V žiadnom prípade nepripájajte zariadenie k jednosmernému napájaniu. Počas búrky alebo výpadkov elektrického prúdu odpojte zariadenie od elektrickej siete vytiahnutím sieťovej zástrčky zo sieťovej zásuvky a tiež odpojte anténu.

## VÝSTRAHA

Aby ste zabránili požiaru alebo úrazu elektrickým prúdom nevystavujte zariadenie dažďu alebo vlhkosti.

## Servis

V žiadnom prípade neskladajte zadný kryt zariadenia, pretože by ste sa mohli vystaviť vysokému napätiu a ďalšiemu nebezpečenstvu. V prípade, že zariadenie nepracuje správne, odpojte ho od elektrickej siete a zavolajte svojmu predajcovi.

## Anténa

Anténový kábel pripojte do konektora označeného  $1175 \Omega$ , ktorý sa nachádza na zadnom paneli. Na dosiahnutie najlepších výsledkov by ste mali použiť vonkajšiu anténu.

## Umiestnenie

Televízor umiestnite tak, aby na obrazovku nesvietilo žiadne priame svetlo alebo slnečné lúče. Televízor nevystavujte žiadnym zbytočným vibráciám, vlhkosti, prachu alebo zvýšeným teplotám. Pre umiestnenie televízora vyberte miesto, kde bude dostatočné prúdenie vzduchu. Nezakrývajte vetracie otvory, ktoré sa nachádzajú na zadnom kryte zariadenia.

Zariadenie neumiestňujte na šikmú alebo nestabilnú podložku, pretože kolieska v spodnej časti televízora by mohli spôsobiť samovoľný pohyb a nasledujúce poškodenie.

Pri dlhodobom zobrazení statických obrazov, ako sú videohry, formát obrazu 16:9 alebo 4:3, zobrazenie obrazu v obraze a názvu televíznej stanice môže dôjsť k trvalému zobrazeniu na obrazovke.

**Vyrobené v licencii spoločnosti Dolby Laboratories. "Dolby" a symbol dvojitého D sú ochranné známky Dolby Laboratories.**  
(voliteľne)

# Umiestnenie a funkcie ovládacích prvkov

Pomocou diaľkového ovládača môžete ovládať všetky funkcie. Niektoré funkcie môžete ovládať tiež pomocou tlačidiel na prednom paneli zariadenia.

## Diaľkový ovládač

Pred začatím používania diaľkového ovládača doňho prosím nainštalujte batérie. Ďalšie podrobnosti nájdete na nasledujúcej strane.

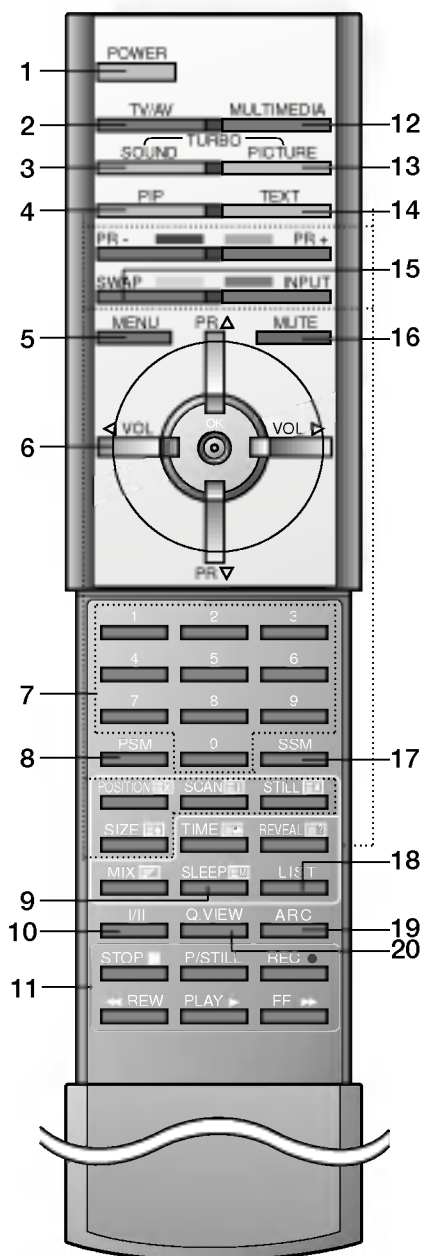

(S TELETEXTOM/PIP)

- 1. Tlačidlo POWER**  
Zatlačením tohto tlačidla zapnete televízor alebo ho prepnete späť do pohotovostného stavu.
- 2. Tlačidlo TV/AV**  
Vyberte režim TV alebo AV. Zatlačením tohto tlačidla zapnete televízor z pohotovostného stavu.
- 3. Tlačidlo TURBO SOUND**  
Vyberie funkciu Turbo sound.
- 4. Tlačidlá pre voľbu obrazu v obraze - PIP (voliteľné)**  
**Tlačidlo PIP**  
Zobrazí alebo zruší zobrazenie vedľajšieho obrazu.  
**Tlačidlo PR +/-**  
Výber predvoľby pre vedľajší obraz.  
**Tlačidlo SWAP**  
Prepína medzi hlavným a vedľajším obrazom.  
**Tlačidlo INPUT**  
Vyberie vstupný režim pre vedľajší obraz.  
**Tlačidlo SIZE**  
Nastaví veľkosť vedľajšieho obrazu.  
**Tlačidlo STILL**  
Zastaví vedľajší obraz.  
**Tlačidlo POSITION**  
Zmení pozíciu obrazu v smere hodinových ručičiek.  
**Tlačidlo SCAN**  
Zapne alebo vypne preladovanie predvoľieb pomocou 12 vedľajších obrazov.
- 5. Tlačidlo MENU**  
Vyberie ponuku.
- 6. Tlačidlá ▲ / ▼ (postupná voľba predvoľieb hore/dolu)**  
Týmito tlačidlami môžete vybrať predvoľbu alebo položku ponuky. Zatlačením tohto tlačidla zapnete televízor z pohotovostného stavu.  
**Tlačidlá ◀ / ▶ (Nastavenie hlasitosti)**  
Služí na nastavenie úrovne hlasitosti. Zmení nastavenie ponuky.  
**Tlačidlo OK**  
Potvrdí výber alebo zobrazí aktuálny režim.
- 7. Číselné tlačidlá**  
Zatlačením týchto tlačidiel zapnete televízor z pohotovostného stavu alebo priamo vyberiete žiadanú predvoľbu.
- 8. Tlačidlo PSM (pamäť nastavenia obrazu)**  
Obnoví prednastavené nastavenie obrazu.
- 9. Tlačidlo SLEEP**  
Nastaví časovač automatického vypnutia.
- 10. Tlačidlo I/II**  
Týmto tlačidlom vyberiete počas vysielania programu s duálnym zvukovým sprievodom žiadaný jazyk. Nastavenie zvukového výstupu (voliteľne).
- 11. Tlačidlá na ovládanie videorekordéra**

## Umiestnenie a funkcie ovládacích prvkov

### 12. Tlačidlo MULTIMEDIA

Vyberie režim Component 1 alebo Component 2.  
Zatlačením tohto tlačidla zapnete televízor z pohotovostného stavu.

### 13. Tlačidlo TURBO PICTURE

Týmto tlačidlom vyberiete funkciu Turbo picture.

### 14. Tlačidlá pre ovládanie teletextu (voliteľne)

Tieto tlačidlá sa používajú na ovládanie teletextu.  
Ďalšie podrobnosti nájdete v časti "Teletext".

### 15. Tlačidlo SWAP

Vyberie naposledy sledovanú predvoľbu.  
Oblíbené predvoľby.

### 16. Tlačidlo MUTE

Zapne alebo vypne zvuk.

### 17. Tlačidlo SSM (Pamäť nastavenia zvuku)

Obnoví prednastavené nastavenie zvuku.

### 18. Tlačidlo LIST

Zobrazí tabuľku predvoľieb.

### 19. Tlačidlo ARC (Nastavenie pomeru strán obrazu)

Vyberie žiadaný formát obrazu.

### 20. Tlačidlo Q.VIEW

Vyberie naposledy sledovanú predvoľbu.  
Oblíbené predvoľby.

### \* : Bez funkcie

**Farebné tlačidlá:** Tieto tlačidlá sa používajú na ovládanie teletextu (len pri modeloch vybavených teletextom) alebo na úpravu predvoľieb.

**Poznámka:** V režime teletextu majú tlačidlá PR +/-, SWAP a INPUT funkcie teletextu.

### Vloženie batérií

Dialkový ovládač je napájaný dvoma batériami (typ AAA). Pre založenie batérií otočte dialkový ovládač a otvorte priestor batérií. Podľa naznačených polarít (+ a -) nainštalujte dve batérie do priestoru pre batérie.



**Poznámka:** Aby ste zabránili možnému vytečeniu elektrolytu z batérií, nenechávajte batérie v diaľkovom ovládači v prípade, že ho nebudete používať dlhší čas.

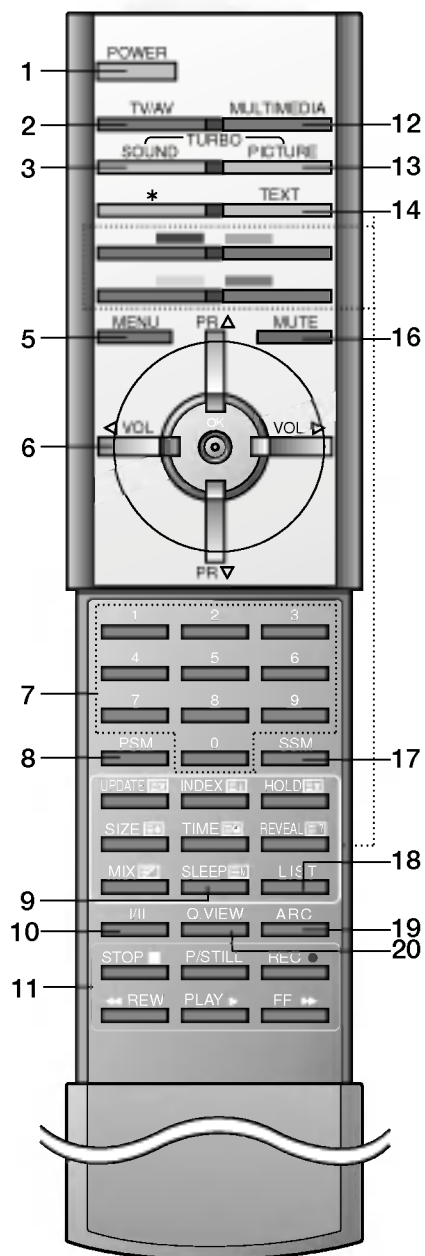

(S TELETXTOM/Bez PIP)

# Umiestnenie a funkcie ovládacích prvkov

## Predný panel

- Rad televízorov RE/RL-44/49/54NA13/14

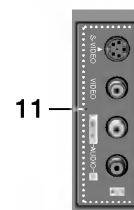
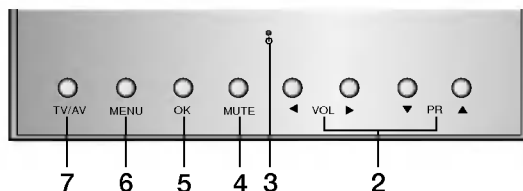

(Bočný panel)

- Rad televízorov RE/RL-39NZ43

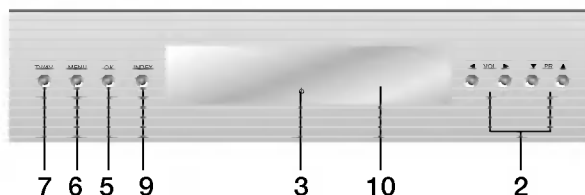
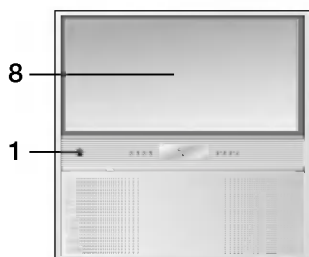

- Rad televízorov RE/RL-44/49/56NZ23

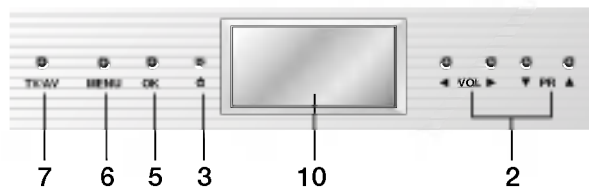
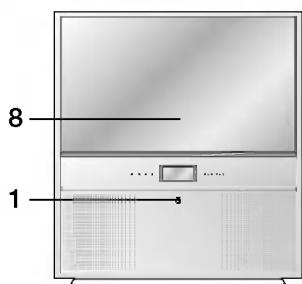

- Rad televízorov RE/RL-44/54NA23/24

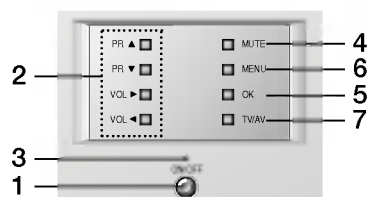
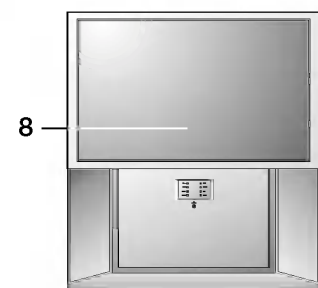

- Rad televízorov RE/RL-44/54NA43/44

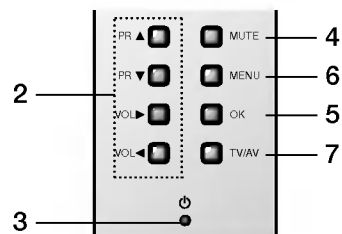

---

# Umiestnenie a funkcie ovládacích prvkov

---

## Predný panel

- Rad televízorov RE/RL-40/45/57NZ60

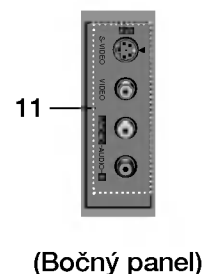
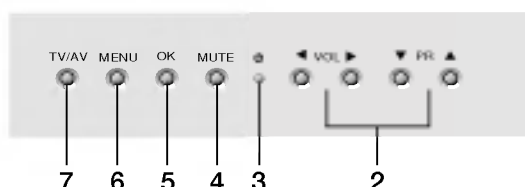
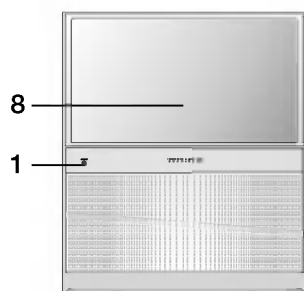

### 1. Hlavný vypínač (ON/OFF)

Zapne alebo vypne zariadenie.

### 2. Tlačidlá ◀ / ▶ (Nastavenie hlasitosti)

Slúži pre nastavenie úrovne hlasitosti.

Zmení nastavenie ponuky.

### Tlačidlá ▲ / ▼ (Postupná voľba predvoľieb hore/dolu)

Vyberie predvoľbu alebo položku ponuky.

Zatlačením tohto tlačidla zapnete televízor z pohotovostného stavu.

### 3. Kontrolka napájania/pohotovostného stavu

Ak je televízor v pohotovostnom stave, bude svietiť jasne. Ak je televízor v zapnutom stave, bude svietiť tlmene.

### 4. Tlačidlo MUTE (voliteľne)

Zapne alebo vypne zvuk.

### 5. Tlačidlo OK

Potvrdí výber alebo zobrazí aktuálny režim.

### 6. Tlačidlo MENU

Vyberie ponuku.

### 7. Tlačidlo TV/AV

Vyberie režim TV alebo AV. Zatlačením tohto tlačidla zapnete televízor z pohotovostného stavu.

### 8. Okienko príjmu lúčov z diaľkového ovládača

### 9. Tlačidlo INDEX (voliteľne)

Zapne alebo vypne LED displej.

### 10. LED displej (voliteľne)

Tento displej bude svietiť jasne, v prípade, že je zariadenie v zapnutom stave

 : Kontrolka PAL/SECAM

 : Kontrolka NTSC

 : Kontrolka stereofónneho príjmu

 : Kontrolka SLEEP

 : Kontrolka detskej zámky

### 11. Vstupné konektory AUDIO/VIDEO (AV3)

Tu môžete pripojiť audio/video kábel z výstupu externého zariadenia.

#### Vstupné konektory S-VIDEO/AUDIO (S-AV)

Obrazový výstupný S-VIDEO konektor videorekordéra pripojte k vstupnému konektoru **S-VIDEO** na televízore. Zvukový výstupný konektor videorekordéra vybaveného konektorom S-VIDEO pripojte k výstupnému konektoru **AV3** na televízore.

### \* Kolieska (v spodnej časti)

Slúžia na ľahké otáčanie a premiestňovanie televízora.

# Základné ovládanie

## Zapnutie a vypnutie

1. Pre zapnutie zariadenia zatlačte hlavný vypínač.
2. V prípade, že je zariadenie v pohotovostnom stave, môžete ho zapnúť tlačidlami **POWER**, **▲ / ▼**, **TV/AV**, **MULTIMEDIA** alebo číselnými tlačidlami na diaľkovom ovládači.
3. Zatlačte tlačidlo **POWER** na diaľkovom ovládači. Zariadenie sa prepne opäť do pohotovostného stavu.
4. Pre vypnutie zariadenia zatlačte opäť hlavný vypínač.

**Poznámka:** Ak počas zapnutia zariadenia dojde k výpadku elektrického prúdu, zariadenie sa po opätovnom pripojení k sieti prepne do pohotovostného stavu.

## Výber predvolieb

Predvolby si môžete vyberať pomocou tlačidiel **▲ / ▼** alebo priamo číselnými tlačidlami.

## Nastavenie hlasitosti

Pre nastavenie hlasitosti zatlačte tlačidlá **◀ / ▶**.

**Poznámka:** Tieto tlačidlá  môžete použiť, keď je televízor zapnutý.

## Quick view

Pre výber naposledy sledovanej predvolby zatlačte tlačidlá **SWAP** alebo **Q.VIEW**.

**Poznámka:** Túto funkciu môžete použiť len v prípade, že je položka **Favourite programme** (Oblíbené predvolby) nastavená na **Off** (Vypnuté). V inom prípade sa každým zatlačením tohto tlačidla zobrazí uložená obľúbená predvolba.

## Funkcia stíšenie

Zatlačte tlačidlo **MUTE**. Zvuk sa vypne a na obrazovke sa zobrazí symbol .

Tento režim môžete zrušiť zatlačením tlačidla **MUTE**, **◀ / ▶**, **SSM**, **I/II**, **TURBO SOUND**.

## Automatická prehliadka

Po zobrazení všetkých ponúk televízora, držte zatlačené tlačidlo **OK** alebo tlačidlo na prednom paneli približne desať sekúnd. Pre zastavenie demonštrácie zatlačte na čelnom paneli ľubovoľné tlačidlo alebo tlačidlo **POWER** na diaľkovom ovládači.

## Nastavenie jazyka pre ponuky na obrazovke (voliteľne)

Ponuku na obrazovke môžete zobraziť vo vašom obľúbenom jazyku. Najskôr si vyberte žiadaný jazyk ponúk.

1. Zatlačením tlačidla **MENU** a tlačidlami **▲ / ▼** vyberte ponuku **Special** (Špeciálne).
2. Zatlačte tlačidlo **▶** a potom tlačidlami **▲ / ▼** vyberte položku **Language** (Jazyk).
3. Zatlačte tlačidlo **▶** a potom tlačidlami **▲ / ▼** vyberte žiadaný jazyk. Všetky ponuky na obrazovke budú teraz vo vybranom jazyku. Zatlačením tlačidla **OK** alebo tlačidlom **◀** vyberiete ponuku **Special** (Špeciálne).
4. Opakovaným zatlačením tlačidla **MENU** sa vrátite do normálneho režimu sledovania.

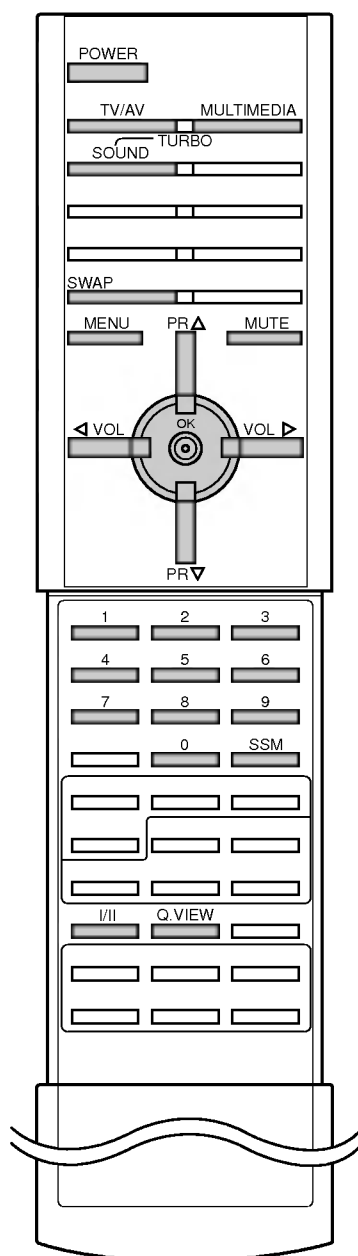



# Ponuky na obrazovke

Komunikácia medzi vami a vaším televízorom sa uskutočňuje pomocou systému ponúk, ktoré sú zobrazené na obrazovke. V ponukách sú tiež zobrazené potrebné tlačidlá na ovládanie.

## Výber ponúk

1. Zatlačením tlačidla **MENU** a tlačidlami **▲ / ▼** vyberte ľubovольnú ponuku.
2. Zatláčte tlačidlo **▶** a potom tlačidlami **▲ / ▼** vyberte položku ponuky.
3. Zatláčtením tlačidla **▶** zobrazíte vedľajšiu ponuku alebo rozbalovaciu ponuku.
4. Tlačidlami **◀ / ▶** alebo **▲ / ▼** zmeňte nastavenie položky vo vedľajšej ponuke alebo v rozbalovacej ponuke.  
Zatláčtením tlačidla **OK** alebo **◀** sa presuniete do vyššej úrovne alebo zatlačením tlačidla **▶** sa presuniete do nižšej úrovne.

### Poznámka:

- a. V režime teletextu sa ponuky nezobrazia.
- b. Pri niektorých modeloch sa nezobrazia ponuky **Normal/Turbo search** (Normálne vyhľadávanie/Vyhľadávanie Turbo). V ponuke **Auto programme** (Automatické naladenie predvolieb) sa zobrazí len položka **Start** (Spustiť).
- c. Pri niektorých modeloch sa zobrazia **BG, L**.
- d. Pri niektorých modeloch sa nezobrazia ponuky **Language** (Jazyk), **Input** (Vstup).
- e. Pri niektorých modeloch sa nezobrazí ponuka **Auto convergence** (Automatická konvergencia), v ponuke **Picture** (Obraz) sa zobrazí len ponuka **Convergence** (Konvergencia).

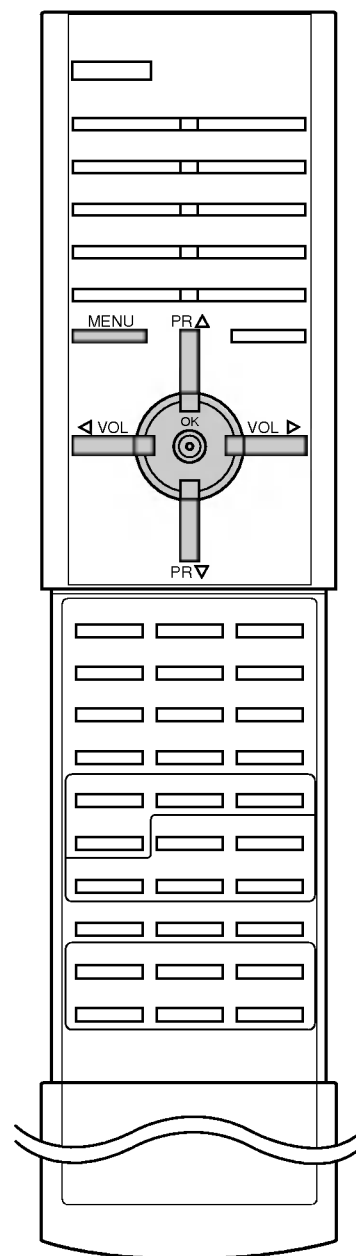
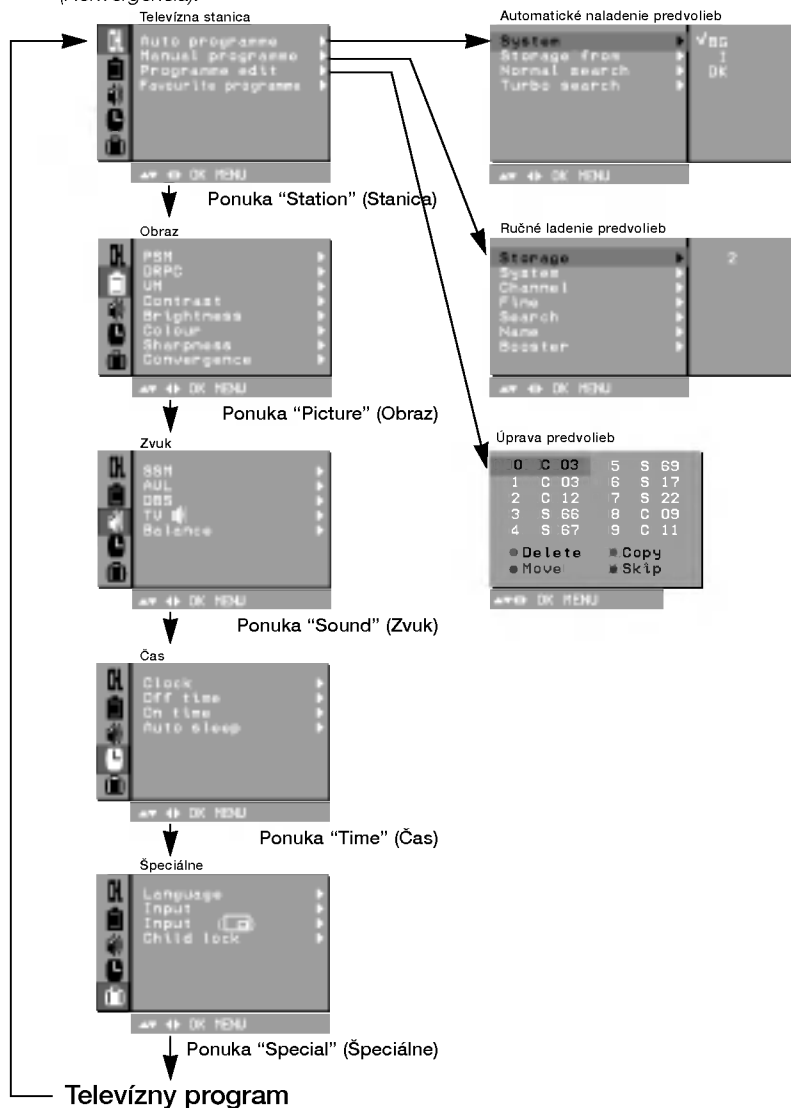

# Nastavenie televíznych staníc

Ponuka  
"Station"  
(Stanica)

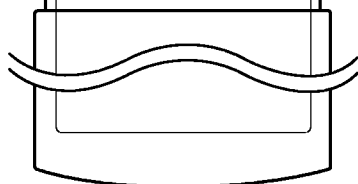
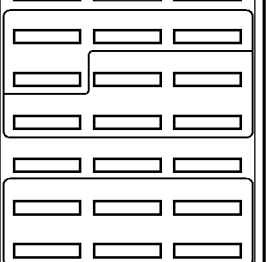
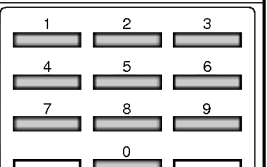
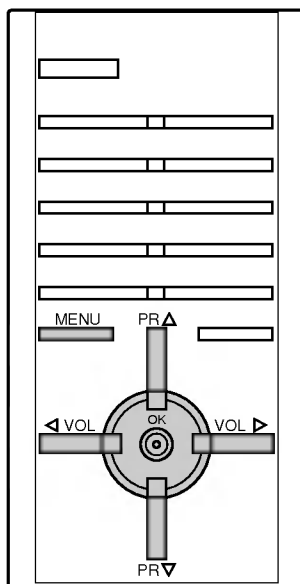
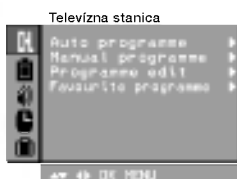

Do televízora si môžete uložiť až 100 televíznych staníc na predvolbách 0 až 99. Akonáhle máte nalaďené televízne stanice na predvolbách, môžete si ich prechádzať tlačidlami ▲ / ▼ alebo priamo číselnými tlačidlami. Televízne stanice môžete nalaďiť pomocou automatického režimu alebo ručne.

## Automatické naladenie predvolieb

Týmto spôsobom môžete nalaďiť všetky dostupné televízne stanice. Odporúčame vám, aby ste tento režim použili počas inštalácie tohto zariadenia.

1. Zatláčte tlačidlo **MENU** a potom tlačidlami ▲ / ▼ vyberte ponuku **Station** (Stanica).
2. Zatláčte tlačidlo ► a potom tlačidlami ▲ / ▼ vyberte položku **Auto programme** (Automatické naladenie predvolieb).
3. Pre zobrazenie ponuky **Auto programme** (Automatické naladenie predvolieb) zatláčte tlačidlo ►.

Automatické naladenie predvolieb



4. Zatláčte tlačidlo ►. Tlačidlami ▲ / ▼ vyberte žiadaný televízny systém z rozbalovacej ponuky;
  - L** : SECAM L/L' (Francúzsko: Len modely SECAM -L)
  - BG** : PAL B/G, SECAM B/G (Európa/Východná Európa)
  - I** : PAL I/II (Veľká Británia/Irsko)
  - DK** : PAL D/K, SECAM D/K (Východná Európa)
5. Zatláčte tlačidlo **OK** alebo tlačidlo ◀.
6. Tlačidlami ▲ / ▼ vyberte položku **Storage from** (Uložiť od).
7. Zatláčte tlačidlo ►. Tlačidlami ◀ / ▶ alebo priamo číselnými tlačidlami vyberte z rozbalovacej ponuky **Storage from** (Uložiť od) počiatočné číslo predvolby. Lubovolné číslo predvolby nižšie ako 10 zadáte tak, že zatláčte najskôr tlačidlo '0' - tzn. pre predvolbu 5 zatláčte tlačidlo '05'.
8. Zatláčte tlačidlo **OK**.
9. Tlačidlami ▲ / ▼ vyberte položku **Normal** (Normálne vyhľadávanie) alebo **Turbo search** (Vyhľadávanie Turbo).

**Voliteľne:** Pri niektorých modeloch si môžete vybrať len položku **Start** (Spustiť).

### Poznámka:

- a. Položka **Turbo search** (Vyhľadávanie turbo) je rýchlejšie ako položka **Normal search** (Normálne vyhľadávanie) a pri niektorých modeloch sa počas tohto vyhľadávania uložia všetky dostupné televízne stanice.
- b. V prípade, že je naprogramovaná stanica v nedostatočnej kvalite, vyberte opäť systém a použite položku **Manual programme** (Ručné naladenie predvolieb).

10. Zatláčením tlačidla ► spustíte automatické naladenie predvolieb.

Automatické naladenie predvolieb

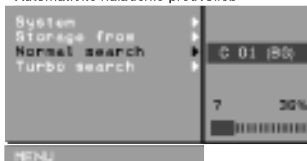

(Normálne vyhľadávanie)

Automatické naladenie predvolieb

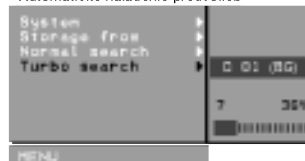

(Vyhľadávanie Turbo)

Všetky televízne stanice, ktoré je možné prijímať sú uložené. Televízne stanice, ktoré sú vysielané v systéme **VPS** (Video Programme Service), **PDC** (Programme Delivery Control) alebo sú vybavené **TELETEXTOM** sú uložené so svojim názvom. V prípade, že nie je možné priradiť stanici žiadne meno, bude priradené číslo kanálu a uložené ako **C** (Pásmo V/UHF 01-69) alebo **S** (Káblové pásmo 01-47), nasledované číslom. Pre zastavenie automatického ladenia predvolieb zatláčte tlačidlo **MENU**. Po dokončení automatického ladenia predvolieb sa zobrazí na obrazovke televízora ponuka **Programme edit** (Úprava predvolieb). Ďalšie informácie o úpravách predvolieb nájdete v časti "Úprava predvolieb".

11. Opakovaným zatláčením tlačidla **MENU** sa vrátite do normálneho režimu sledovania.

# Nastavenie televíznych staníc

## Ručné ladenie predvolieb

Pomocou ručného ladenia predvolieb si môžete na ľubovlnnú predvolbu uložiť ľubovlnnú televíznu stanicu. Ďalej môžete každej predvolbe priradiť názov, ktorý bude až päť znakov dlhý.

1. Zatláčte tlačidlo **MENU** a potom tlačidlami **▲ / ▼** vyberte ponuku **Station (Stanica)**.
2. Zatláčte tlačidlo **▶** a potom tlačidlami **▲ / ▼** vyberte položku **Manual programme** (Ručné naladenie predvolieb).
3. Pre zobrazenie ponuky **Manual programme** (Ručné naladenie predvolieb) zatláčte tlačidlo **▶**.

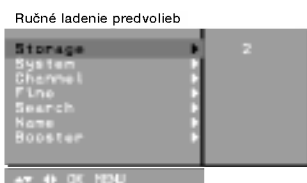

4. Tlačidlami **▲ / ▼** vyberte položku **Storage** (Uloženie).
5. Zatláčte tlačidlo **▶** vyberte číslo predvolby. Pomocou tlačidiel **◀ / ▶** alebo priamo číselnými tlačidlami vyberte z rozbaľovacej ponuky **Storage** (Uloženie) číslo predvolby. Ľubovlnné číslo predvolby nižšie ako 10 zadáte tak, že zatláčíte najskôr tlačidlo **'0'** - tzn. pre predvolbu 5 zatláčte tlačidlá **'05'**.
6. Zatláčte tlačidlo **OK**.
7. Tlačidlami **▲ / ▼** vyberte položku **System** (Systém).
8. Zatláčte tlačidlo **▶**. Tlačidlami **▲ / ▼** vyberte žiadaný televízny systém z rozbaľovacej ponuky **System** (Systém);  
L : SECAM L/L' (Francúzsko; Len modely SECAM -L)  
BG : PAL B/G, SECAM B/G (Európa/Východná Európa)  
I : PAL I/II (Veľká Británia/Irsko)  
DK : PAL D/K, SECAM D/K (Východná Európa)
9. Zatláčte tlačidlo **OK** alebo tlačidlo **◀**.
10. Zatláčte tlačidlo **▲ / ▼** vyberte položku **Channel** (Kanál).
11. Zatláčte tlačidlo **▶** Tlačidlami **▲ / ▼** nastavte v rozbaľovacej ponuke **Channel** (Kanál) pásmo **V/UHF** alebo **Cable** (Káblové pásmo). Pokiaľ to bude možné, vyberte číslo kanálu priamo číselnými tlačidlami. Ľubovlnné číslo predvolby nižšie ako 10 zadáte tak, že zatláčíte najskôr tlačidlo **'0'** - tzn. pre predvolbu 5 zatláčte tlačidlá **'05'**.
12. Zatláčte tlačidlo **OK** alebo tlačidlo **◀**.
13. Zatláčte tlačidlo **▲ / ▼** vyberte položku **Search** (Vyhľadať).
14. Zatláčte tlačidlo **▶**. Tlačidlami **◀ / ▶** začnete v rozbaľovacej ponuke **Search** (Vyhľadať) vyhľadávanie. V prípade, že je stanica nájdená, vyhľadávanie sa zastaví.
15. Pre uloženie zatláčte tlačidlo **OK**. Na obrazovke sa objaví nápis **Stored** (Uložené).

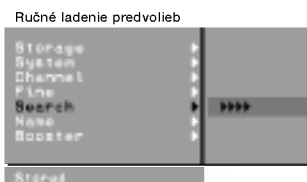

16. Pre uloženie ďalšej televíznej stanice zopakujte kroky 4 až 15.
17. Opakovaným zatláčením tlačidla **MENU** sa vrátite do normálneho režimu sledovania.



Ponuka  
"Station"  
(Stanica)

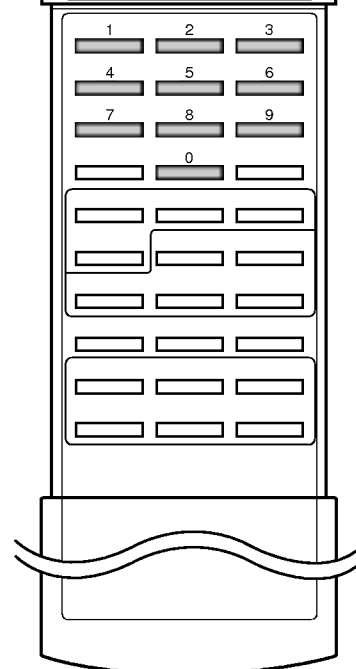
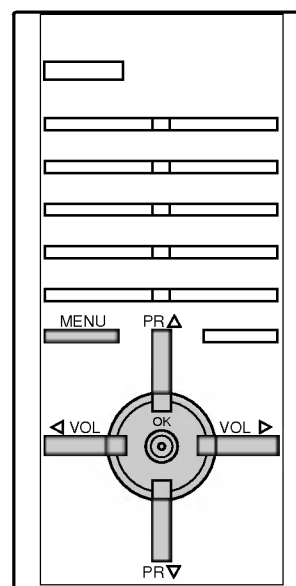

# Nastavenie televíznych staníc

## Ponuka "Station" (Stanica)

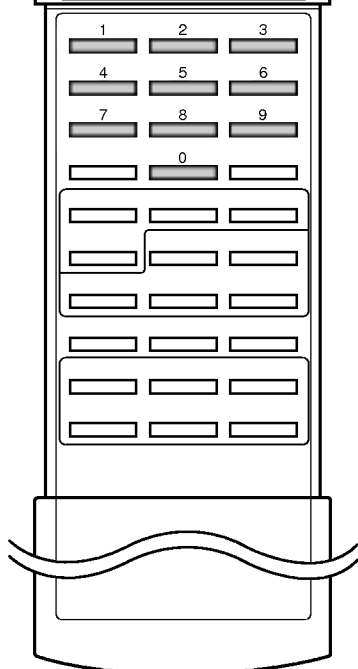
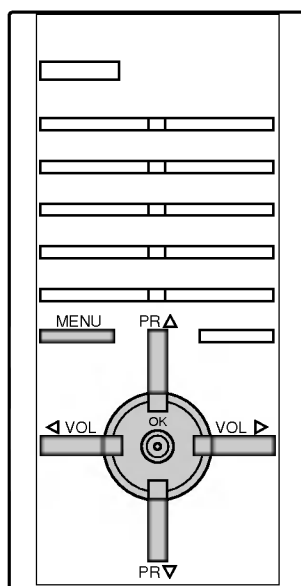
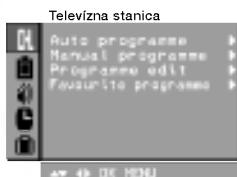

## Priradenie názvu stanice

1. Zopakujte kroky 1 až 3 z postupu "Ručné ladenie predvolieb".
2. Tlačidlami ▲ / ▼ vyberte položku **Name** (Meno).
3. Zatláčajte tlačidlo ► v rozbaľovacej ponuke **Name** (Meno).
4. Zatláčajte tlačidlo ▲. Pre názov predvolby môžete použiť medzeru, znaky +, -, číslice (0 až 9) a písmena (A až Z). Tlačidlom ▼ môžete vybrať opačný smer.
5. Tlačidlami ◀ / ▶ vyberte pozíciu a nastavte žiadaný znak a pokračujte ďalej v zadávaní názvu.
6. Zatláčajte tlačidlo **OK**.
7. Opakovaným zatlačením tlačidla **MENU** sa vrátite do normálneho režimu sledovania.

## Zosilnenie (voliteľne)

Pri niektorých je ďalšou voliteľnou položkou funkcia **Booster** (Zosilnenie). Len televízor vybavený položkou **Booster** (Zosilnenie) môže využívať túto funkciu.

Ak je na okraji pokrytia televíznym signálom horší signál nastavte položku **Booster** (Zosilnenie) na **On** (Zapnuté). Ak je príjem dobrý, nenastavujte položku **Booster** (Zosilnenie) na **On** (Zapnuté).

1. Zopakujte kroky 1 až 3 z postupu "Ručné ladenie predvolieb".
2. Tlačidlami ▲ / ▼ vyberte položku **Booster** (Zosilnenie).
3. Zatláčajte tlačidlo ►.
4. Tlačidlami ▲ / ▼ nastavte pri rozbaľovacej ponuke **Booster** (Zosilnenie) **On** (Zapnuté) alebo **Off** (Vypnuté).
5. Zatláčajte tlačidlo **OK**.
6. Opakovaným zatlačením tlačidla **MENU** sa vrátite do normálneho režimu sledovania.

## Jemné ladenie

Za normálnych okolností použijete jemné doladenie len v prípade slabého príjmu signálu.

1. Zopakujte kroky 1 až 3 z postupu "Ručné ladenie predvolieb".
2. Tlačidlami ▲ / ▼ vyberte položku **Fine** (Jemné ladenie).
3. Zatláčajte tlačidlo ►.



4. Tlačidlami ◀ / ▶ nastavte rozbaľovacou ponukou **Fine** (Jemné ladenie) najlepší obraz a zvuk.
5. Zatláčajte tlačidlo **OK**.
6. Opakovaným zatlačením tlačidla **MENU** sa vrátite do normálneho režimu sledovania. Jemne doladený program bude pri výbere predvolieb označený žltým číslom.

# Nastavenie televíznych staníc

## Úprava programov

Touto funkciou môžete aktivovať vymazanie alebo preskočenie predvolieb. Ďalej môžete presunúť predvolbu na iné miesto (zmeniť číslo predvolby) alebo vložiť prázdnu predvolbu medzi existujúce predvolby.

1. Zatláčte tlačidlo **MENU** a potom tlačidlami **▲ / ▼** vyberte ponuku **Station (Stanica)**.
2. Zatláčte tlačidlo **▶** a potom tlačidlami **▲ / ▼** vyberte položku **Programme edit** (Úprava predvolieb).
3. Pre zobrazenie ponuky **Programme edit** (Úprava predvolieb) zatláčte tlačidlo **▶**.

Úprava programov

0	C	03	5	S	69
1	C	03	6	S	17
2	C	12	7	S	22
3	S	66	8	C	09
4	S	67	9	C	11

● Delete    ● Copy  
● Move     ● Skip

← → OK MENU

### Zmazanie predvolby

1. Tlačidlami **▲ / ▼** alebo **◀ / ▶** vyberte predvolbu, ktorú chcete vymazať.
2. Dvakrát zatláčte červené tlačidlo.  
Vybraná predvolba je vymazaná a všetky nasledujúce predvolby sú posunuté o jedno miesto hore.

### Kopírovanie predvolby

1. Tlačidlami **▲ / ▼** alebo **◀ / ▶** si vyberte predvolbu, ktorú chcete kopírovať.
2. Zatláčte zelené tlačidlo.  
Všetky nasledujúce predvolby sú posunuté o jedno miesto dolu.

### Presunutie predvolby

1. Tlačidlami **▲ / ▼** alebo **◀ / ▶** si vyberte predvolbu, ktorú chcete presunúť.
2. Zatláčte žlté tlačidlo.
3. Tlačidlami **▲ / ▼** alebo **◀ / ▶** presuniete predvolbu na žiadané miesto.
4. Pre potvrdenie funkcie presunutia zatláčte znovu žlté tlačidlo.

Úprava programov

0	C	03	5	S	69
1	C	03	6	S	17
2	C	12	7	S	22
3	S	66	8	C	09
4	S	67	9	C	11

● Move Off

← → MENU

### Preskočenie čísla predvolby

1. Tlačidlami **▲ / ▼** alebo **◀ / ▶** vyberte predvolbu, ktorú chcete preskočiť.
2. Zatláčte modré tlačidlo. Preskočená predvolba bude označená modro.
3. Pre zrušenie preskočenia predvolby zatláčte znovu modré tlačidlo. Keď je predvolba nastavená ako preskočená, znamená to, že ju nemôžete počas normálneho sledovania televízneho programu vybrať postupnou voľbou predvolieb tlačidlami **▲ / ▼**. Preskočenú predvolbu môžete vybrať priamym zapísaním čísla predvolby číselnými tlačidlami alebo pomocou ponuky pre úpravy predvolieb.

Opakovaným zatláčením tlačidla **MENU** sa vrátite do normálneho režimu sledovania.



Ponuka  
"Station"  
(Stanica)

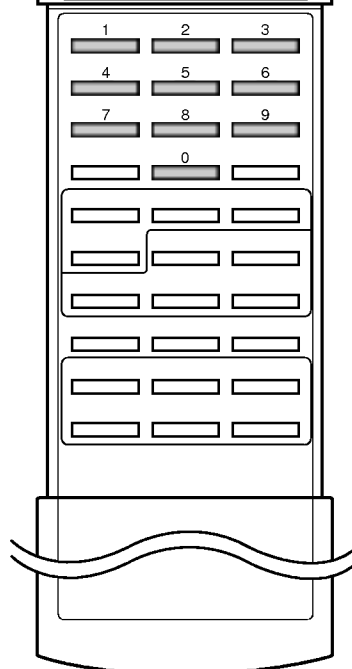
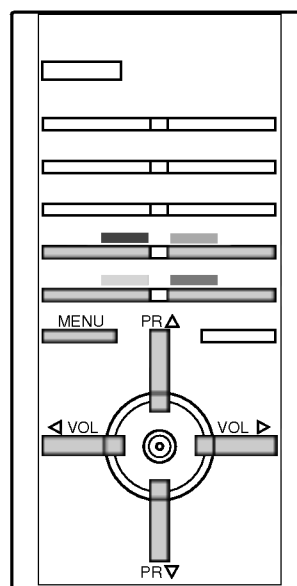

# Nastavenie televíznych staníc

## Ponuka "Station" (Stanica)

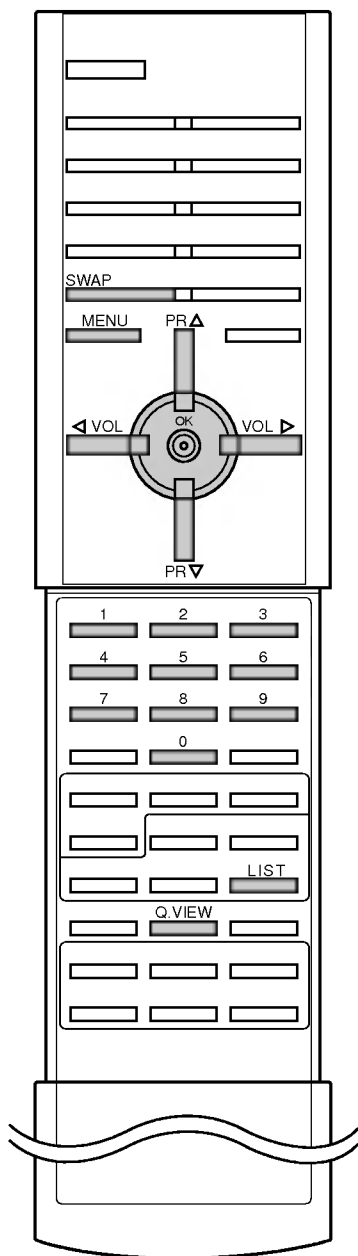
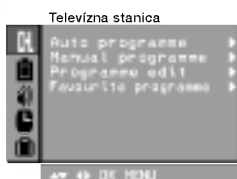

## Oblúbené predvoľby

Touto funkciou môžete vyberať priamo svoje oblúbené predvoľby.

1. Zatláčajte tlačidlo **MENU** a potom tlačidlami **▲ / ▼** vyberte ponuku Station (Stanica).
2. Zatláčajte tlačidlo **▶** a potom tlačidlami **▲ / ▼** vyberte položku **Favourite programme** (Oblúbené predvoľby).
3. Zatláčajte tlačidlo **▶**.

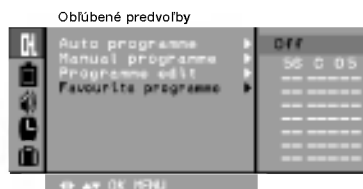

4. Tlačidlami **◀ / ▶** nastavte **On** (Zapnuté) alebo **Off** (Vypnuté).
5. Tlačidlami **▲ / ▼** vyberte **--**.
6. Tlačidlami **◀ / ▶** alebo priamo číselnými tlačidlami vyberte žiadanú predvoľbu. Ľubovoľné číslo predvoľby nižšie ako 10 zadáte tak, že zatláčajte najskôr tlačidlo '0' - tzn. pre predvoľbu 5 zatláčajte tlačidlo '5'.
7. Pre uloženie ďalšej predvoľby zopakujte kroky 5 až 6. Môžete uložiť až osem predvoľieb.
8. Zatláčajte tlačidlo **OK**.
9. Opakovaným zatláčením tlačidla **MENU** sa vrátite do normálneho režimu sledovania.

Pre výber oblúbených predvoľieb opakovane zatláčajte tlačidlo **SWAP** alebo **Q.VIEW**.

## Vyvolanie tabuľky predvoľieb

Zobrazením tabuľky predvoľieb môžete ľahko skontrolovať, na ktorej predvoľbe je uložená televízna stanica.

### Zobrazenie tabuľky predvoľieb

Pre zobrazenie ponuky **Programme table** (Tabuľka predvoľieb) zatláčajte tlačidlo **LIST**.

Na obrazovke televízora sa objaví tabuľka predvoľieb. V jednej tabuľke predvoľieb je uvedených desať programov, ako je vidieť nižšie.

Televízna stanica

0	C 03	5	S 69
1	C 03	6	S 17
2	C 12	7	S 22
3	S 66	8	C 09
4	S 67	9	C 11

### Poznámka:

- a. V tabuľke môžete vidieť niektoré predvoľby, ktoré sú zobrazené modro. Tieto predvoľby boli nastavené ako preskočené počas automatického ladenia predvoľieb alebo v režime úprav predvoľieb.
- b. Sú niektoré predvoľby, ktoré majú v tabuľke predvoľieb uvedené číslo kanálu. Tieto predvoľby nemajú ešte priradené meno predvoľby.

### Výber predvoľby z tabuľky predvoľieb

Tlačidlami **▲ / ▼** alebo **◀ / ▶** si vyberte predvoľbu.

Potom zatláčajte tlačidlo **OK**.

Televízor naladí vybranú predvoľbu.

### Prechádzanie stránok s tabuľkami predvoľieb

Celkom je k dispozícii 10 tabuliek, ktoré obsahujú celkom 100 predvoľieb. Opakovaným zatláčením tlačidiel **▲ / ▼** alebo **◀ / ▶** budete otáčať stránky. Opakovaným zatláčením tlačidla **MENU** sa vrátite do normálneho režimu sledovania.

# Nastavenie obrazu

## PSM (pamäť nastavenia obrazu)

1. Zatláčte tlačidlo **MENU** a potom tlačidlami **▲ / ▼** vyberte ponuku **Picture** (Obraz).
2. Zatláčte tlačidlo **▶** a potom tlačidlami **▲ / ▼** vyberte položku **PSM** (Pamäť nastavenia obrazu).
3. Zatláčte tlačidlo **▶** a potom tlačidlami **▲ / ▼** vyberte položku rozbalovacej ponuky **PSM** (Pamäť nastavenia obrazu).

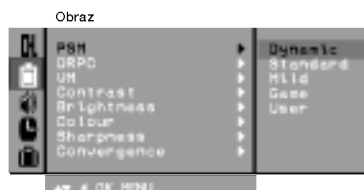

4. Zatláčte tlačidlo **OK** alebo tlačidlo **◀**.
5. Opakovaným zatlačením tlačidla **MENU** sa vrátite do normálneho režimu sledovania. Pre obnovenie preferovaného nastavenia zatláčte opakovane tlačidlo **PSM**, až sa zobrazí žiadané nastavenie obrazu - **Dynamic** (Dynamické), **Standard** (Štandardné), **Mild** (Mäkké), **Game** (Hry) alebo **User** (Používateľské). Nastavenia obrazu **Dynamic** (Dynamické), **Standard** (Štandardné), **Mild** (Mäkké), **Game** (Hry) sú naprogramované vo výrobe a nie je možné ich meniť.

## DRPC (digitálne zvýraznenie obrazu)

Funkcia DRPC zlepší obrysy v tmavých scénach.

1. Zatláčte tlačidlo **MENU** a potom tlačidlami **▲ / ▼** vyberte ponuku **Picture** (Obraz).
2. Zatláčte tlačidlo **OK** alebo **▶** a potom tlačidlami **▲ / ▼** vyberte položku **DRPC** (Digitálne zvýraznenie obrazu).
3. Zatláčte tlačidlo **▶** a potom tlačidlami **▲ / ▼** vyberte položku **On** (Zapnuté) alebo **Off** (Vypnuté) rozbalovacej ponuky **Auto sleep** (Automatické vypnutie).
4. Zatláčte tlačidlo **OK** alebo tlačidlo **◀**.
5. Opakovaným zatlačením tlačidla **MENU** sa vrátite do normálneho režimu sledovania.

## VM (rýchlostná modulácia)

Touto funkciou sa zdôrazní zaostrenie obrysov.

1. Zatláčte tlačidlo **MENU** a potom tlačidlami **▲ / ▼** vyberte ponuku **Picture** (Obraz).
2. Zatláčte tlačidlo **▶** a potom tlačidlami **▲ / ▼** vyberte **VM** (Rýchlostná modulácia).
3. Zatláčte tlačidlo **▶** a potom tlačidlami **◀ / ▶** nastavte položku **VM** (Rýchlostná modulácia).

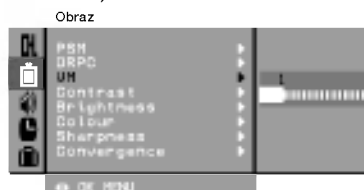

4. Zatláčte tlačidlo **OK**.
5. Opakovaným zatlačením tlačidla **MENU** sa vrátite do normálneho režimu sledovania.

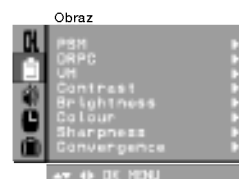

Ponuka  
"Picture"  
(Obraz)

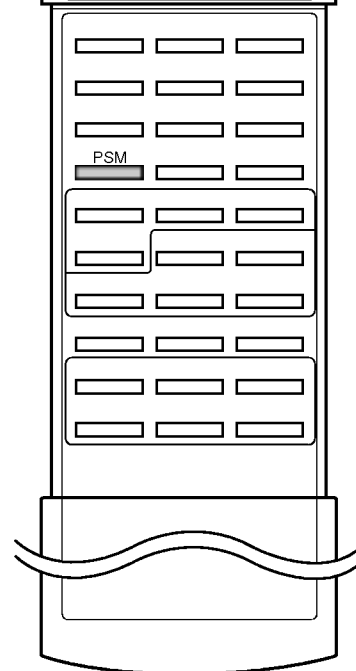
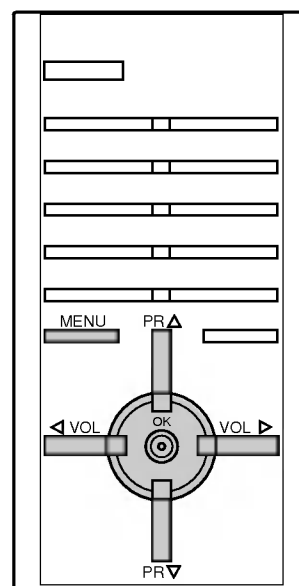

# Nastavenie obrazu

Ponuka  
"Picture"  
(Obraz)

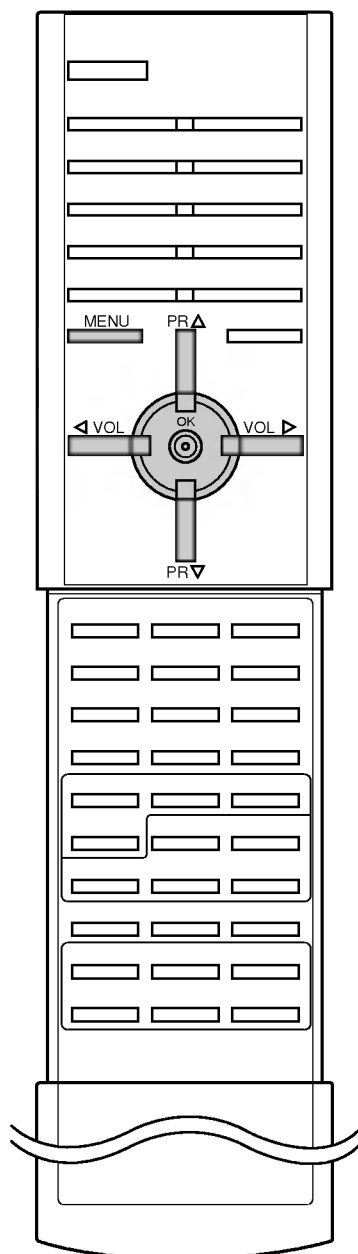

## Nastavenie obrazu

Podľa svojich požiadaviek si pri obraze môžete nastaviť kontrast, jas, farebnú sýtosť, ostrosť a podfarbenie (len pri NTSC AV).

1. Zatláčte tlačidlo **MENU** a potom tlačidlami **▲ / ▼** vyberte ponuku **Picture** (Obraz).
2. Zatláčte tlačidlo **▶** a potom tlačidlami **▲ / ▼** vyberte žiadanú položku pre nastavenie obrazu - **Contrast** (Kontrast), **Brightness** (Jas), **Colour** (Farba) alebo **Sharpness** (Ostrosť).

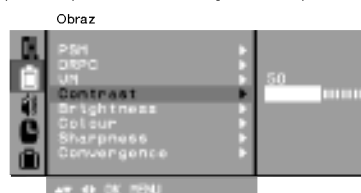

3. Zatláčte tlačidlo **▶** a potom tlačidlami **◀ / ▶** vyberte položku pri každej vedľajšej ponuke.



4. Pre používateľské nastavenie obrazu zatláčte tlačidlo **OK**.
5. Opakovaným zatlačením tlačidla **MENU** sa vrátite do normálneho režimu sledovania.

## Auto convergence (Automatická konvergencia) (voliteľne)

Tieto funkcie vám umožnia počas prijímu televízneho signálu automatické nastavenie farebnej konvergencie obrazovky. Po prvej inštalácii televízora alebo jeho premiestnení môže byť obraz nestabilný a môžu sa v ňom vyskytovať farebné tieň (červený, zelený, modrý). Tento problém môžete vyriešiť nastavením farebnej konvergencie.

1. Zatláčte tlačidlo **MENU** a potom tlačidlami **▲ / ▼** vyberte ponuku **Picture** (Obraz).

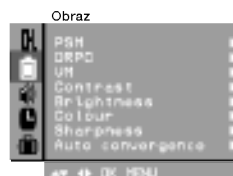

2. Zatláčte tlačidlo **▶** a potom tlačidlami **▲ / ▼** vyberte položku **Auto convergence** (Automatická konvergencia).
3. Zatláčením tlačidla **▶** sa farebná konvergencia nastaví automaticky.

### Poznámka:

- a. Bodová farba sa bude meniť v poradí modrá-zelená-červená.
- b. Zaistite prosím slabé okolité osvetlenie v miestnosti s televízorom. V inom prípade po dokončení automatickej konvergencie bude obraz nestabilný alebo sa na obrazovke televízora objaví správa **"Ensure lights are dimmed sufficiently"** (Znížte úroveň osvetlenia). Ak nastane táto situácia, budete musieť spustiť automatickú konvergenciu ešte raz.



# Nastavenie obrazu

## Konvergencia (voliteľne)

Táto funkcia vám umožní počas prijmu televízneho signálu nastavenie farebnej konvergencie obrazovky na celej ploche alebo v deviatich miestach obrazovky. Po prvej inštalácii televízora alebo jeho premiestnení môže byť obraz nestabilný a môžu sa v ňom vyskytovať farebné tieň (červený, zelený, modrý). Tento problém môžete vyriešiť nastavením farebnej konvergencie.

1. Zatláčte tlačidlo **MENU** a potom tlačidlami **▲ / ▼** vyberte ponuku **Picture** (Obraz).
2. Zatláčte tlačidlo **▶** a potom tlačidlami **▲ / ▼** vyberte položku **Convergence** (Konvergencia).
3. Zatláčte tlačidlo **▶** a potom tlačidlami **▲ / ▼** a tlačidlami vyberte **1 +** (Celoplošná konvergencia) alebo **9 +** (Deväťbodová konvergencia).

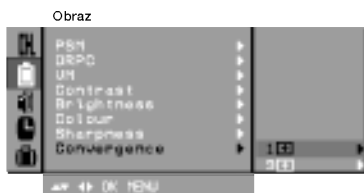

4. Zatláčte tlačidlo **▶**. Zobrazenie **▲▼ ◀▶** je vybrané pre červenú zložku.  
Ak je kríž **+** nestabilný a je vidieť tri farebné tieň, je potrebné nastaviť farebnú konvergenciu.

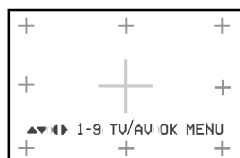

- V prípade, že je kríž **+** zobrazený bielou farbou, nie je potrebné nastavovať farebnú konvergenciu
5. Zatláčením tlačidla **TV/AV** vyberiete zobrazenie **▲▼ ◀▶** pre modrú zložku.
  6. **Len pre výber 9 (Deväťbodová konvergencia) +:** Číselnými tlačidlami (1 až 9) vyberte pozíciu, na ktorej chcete nastaviť konvergenciu.
  7. Tlačidlami **▲ / ▼ / ◀ / ▶** prekryjete zobrazenie kríža **+** (červeného alebo modrého) zelenou farbou.  
Tlačidlami **▲ / ▼ / ◀ / ▶** presuniete kríž **+** doľava, doprava, hore alebo dolu.
  8. Ak je červený a modrý kríž **+** prekrytý zeleným, zmení sa farba kríža **+** na žltú alebo azúrovú.
  9. Zatláčením tlačidla **OK** uložíte nastavenie konvergencie.
  10. Opakovaným zatláčením tlačidla **MENU** sa vrátite do normálneho režimu sledovania.

### Poznámka:

- a. Pre zrušenie nastavenia pred uložením zatláčte tlačidlo **MENU**.
- b. Ak je potrebné vykonať ďalšie nastavenie po vykonaní nastavenia pomocou **1 +** (Celoplošná konvergencia, môžete pre pozíciu, ktorú chcete nastaviť použiť položku **9 +** (Deväťbodová konvergencia).
- c. Konvergenciu nastavte jednotlivo podľa vysielačieho systému (50 Hz alebo 60 Hz).

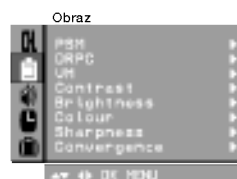

Ponuka  
"Picture"  
(Obraz)

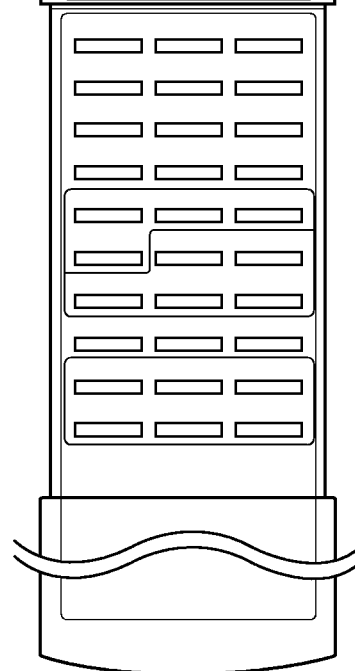
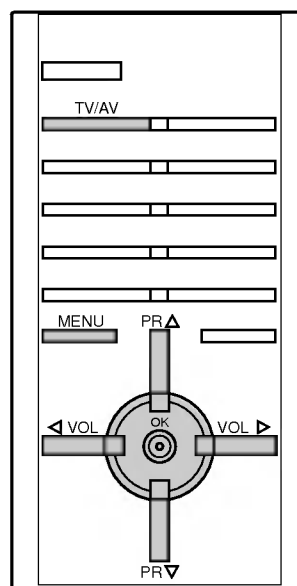

---

# Nastavenie obrazu

---

## Formát obrazu

Obraz môžete sledovať v rôznych formátoch - 4:3, 16:9. Pri niektorých modeloch môžete sledovať televíziu v rôznych obrazových formátoch; 16:9, 14:9, Zväčšený, Automatický a 4:3. Opakovaným zatlačením tlačidla **ARC** vyberte žiadany formát obrazu.

### 4:3

Jedná sa o formát 4:3 bežných televízorov.

### 16:9

Vďaka režimu 16:9 môžete počas sledovania filmov alebo televíznych programov i na televízore využívať formát, ktorý poznáte z kina (pomer strán 16:9).

### 14:9

Obraz 14:9 je zobrazený presne v tomto formáte, ale obraz 4:3 je rozťahnutý hore a dolu tak, aby sa zaplnila celá obrazovka 14:9. Tlačidlami ▲ / ▼ môžete pohybovať obrazovkou hore a dolu.

### Zoom (Zväčšené zobrazenie)

Vďaka režimu zväčšeného zobrazenia môžete využiť celú veľkú obrazovku televízora. Obraz 4:3 je rozťahnutý hore/dolu a doľava/doprava tak, aby sa zaplnila celá obrazovka 16:9. Horná a spodná časť obrazu môže byť orezaná. Tlačidlami ▲ / ▼ môžete pohybovať obrazovkou hore a dolu.

### Auto (Automaticky)

Keď prijíma televízor širokouhlý signál, automaticky sa prepne zobrazenie podľa tohto formátu.

**Poznámka:** V režime zobrazenia dvoch okien a v režime preladovania nie je funkcia ARC k dispozícii.

## Výber funkcie Turbo picture (voliteľne)

Ak je táto funkcia aktívna, bude obraz výraznejší a zreteľnejší ako v normálnom režime. Opakovaným zatlačením tlačidla **TURBO PICTURE** túto funkciu zapnete alebo vypnete

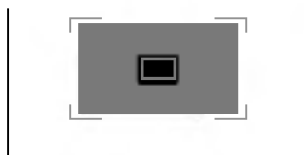

(Funkcia Turbo Picture je vypnutá)

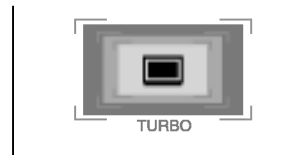

(Funkcia Turbo Picture je zapnutá)

**Poznámka:** Ak počas aktivovanej funkcie Turbo picture zatlačíte tlačidlo PSM funkcia Turbo picture sa automaticky vypne.

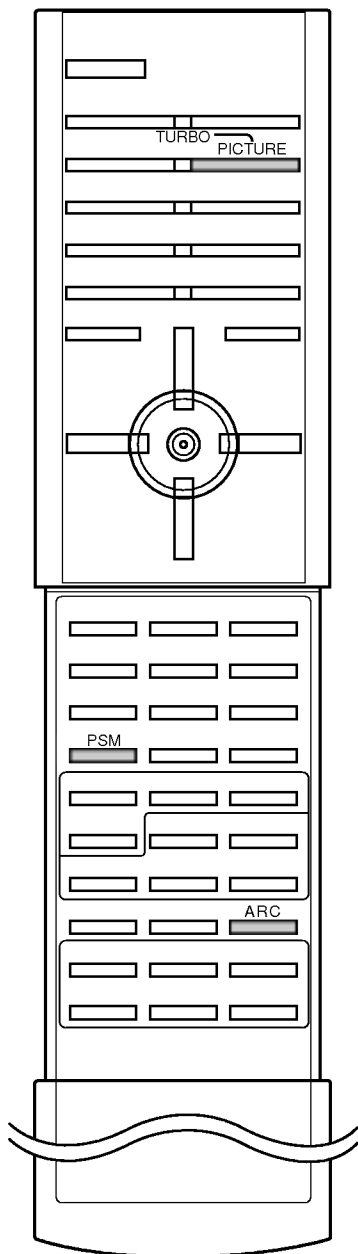

# Nastavenie zvuku

## Tlačidlo SSM (pamäť nastavenia zvuku)

Môžete si vybrať obľúbené nastavenie zvuku - Dolby Virtual (voliteľne), Flat (Plochá charakteristika), Music (Hudba), Movie (Film) alebo Speech (Reč) a ďalej si môžete nastaviť charakteristiku pomocou ekvalizéra.

1. Zatláčte tlačidlo **MENU** a potom tlačidlami **▲ / ▼** vyberte ponuku **Sound** (Zvuk).
2. Zatláčte tlačidlo **▶** a potom tlačidlami **▲ / ▼** vyberte položku **SSM** (Pamäť nastavenia zvuku).
3. Zatláčte tlačidlo **▶** a potom tlačidlami **▲ / ▼** vyberte položku rozbalovacej ponuky **SSM** (Pamäť nastavenia zvuku).

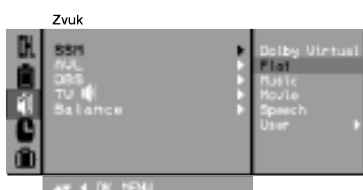

### Dolby Virtual (voliteľne)

Vďaka systému Dolby Virtual môžete používať priestorové zvukové efekty.

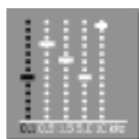

### Nastavenie kmitočtovej charakteristiky zvuku

- a. Zatláčením tlačidla **▶** na ponuke **User** (Používateľ) zobrazíte vedľajšiu ponuku **User** (Používateľ).
- b. Tlačidlami **◀ / ▶** vyberte kmitočtové pásmo.
- c. Tlačidlami **▲ / ▼** nastavte žiadanú úroveň v danom pásme.
- d. Pre uloženie zmien do položky **User** (Používateľské nastavenie) zatláčte tlačidlo **OK**.

Opakovaným zatláčením tlačidla **MENU** sa vrátite do normálneho režimu sledovania.

Pre obnovenie preferovaného nastavenia zatláčte opakovane tlačidlo **SSM**, až sa zobrazí žiadané nastavenie zvuku - **Dolby Virtual** (voliteľne), **Flat** (Plochá charakteristika), **Music** (Hudba), **Movie** (Film), **Speech** (Reč) alebo **User** (Používateľské nastavenie).

Nastavenie zvuku **Dolby Virtual** (voliteľne), **Flat** (Plochá charakteristika), **Music** (Hudba), **Movie** (Film) a **Speech** (Reč) sú naprogramované vo výrobe a nie je možné ich meniť.

**Poznámka:** Ak po zodpovedajúcom nastavení v ponuke **Sound** (Zvuk) zatláčte tlačidlo **SSM**, zobrazí sa automaticky **User** (Používateľské nastavenie), napriek tomu, že ste práve nastavili prednastavený režim - **Dolby Virtual** (voliteľne), **Flat** (Plochá charakteristika), **Music** (Hudba), **Movie** (Film) alebo **Speech** (Reč).



Ponuka  
"Sound"  
(Zvuk)

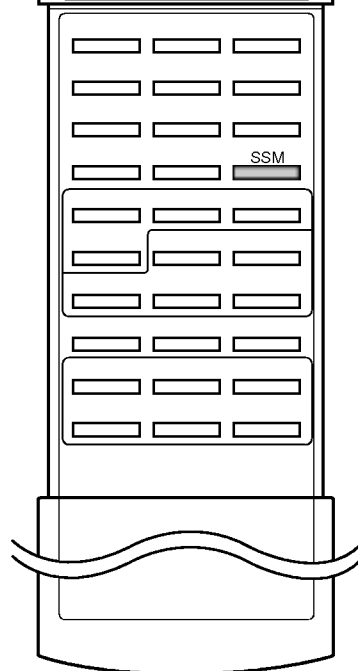
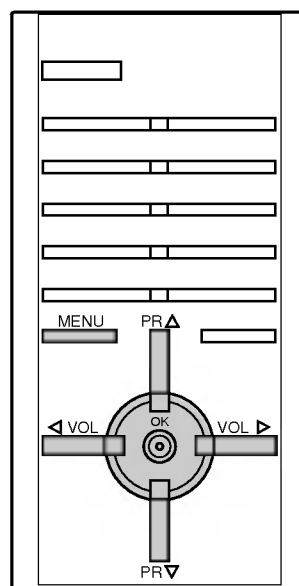

# Nastavenie zvuku

Ponuka  
"Sound"  
(Zvuk)

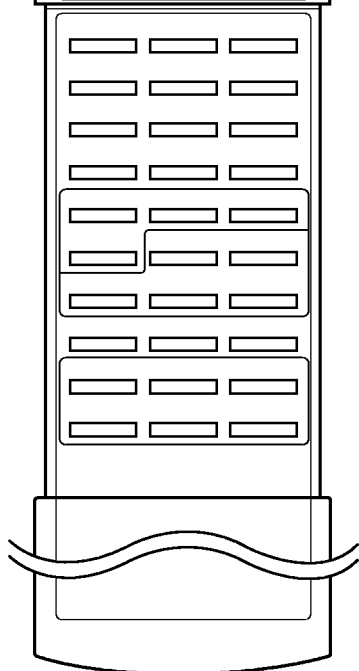
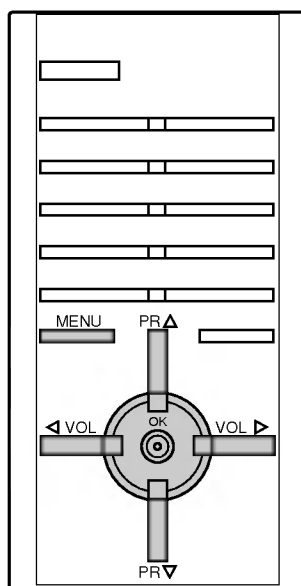

## Nastavenie zvuku

Môžete nastaviť vyváženie, AVL (automatickú úroveň hlasitosti), DBS (Zdôraznenie nízkych kmitočtov), TV Speaker (Nastavenie hlasitosti reproduktorov televízora). Ak zapnete funkciu AVL bude zariadenie automaticky udržiavať rovnakú hladinu hlasitosti aj v prípade, že prepnete na inú predvolbu. Ak zapnete funkciu DBS, zariadenie vytvorí dynamický basový zvuk. Funkciou Turbo sound je vytvorený plný zvuk, ktorý poznáte z koncertnej siene.

1. Zatláčať tlačidlo **MENU** a potom tlačidlami **▲ / ▼** vyberte ponuku **Sound** (Zvuk).
2. Zatláčať tlačidlo **▶** a potom tlačidlami **▲ / ▼** vyberte žiadanú položku pre nastavenie zvuku - **AVL**, **DBS**, **TV** (Nastavenie hlasitosti reproduktorov televízora) alebo **Balance** (Vyváženie).

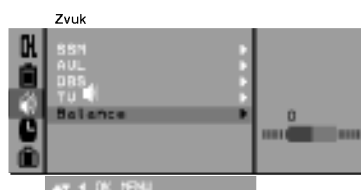

Pri položkách **AVL**, **DBS** a **TV** (Nastavenie hlasitosti reproduktorov televízora) z ponuky **Sound** (Zvuk) môžete vybrať **On** (Zapnúť) alebo **Off** (Vypnúť). Pri položke **Balance** (Vyváženie) z ponuky **Sound** (Zvuk) môžete tlačidlami **◀ / ▶** v rozbalovacej ponuke **Balance** (Vyváženie) nastaviť žiadané vyváženie zvuku.

3. Opakovaným zatlačením tlačidla **MENU** sa vrátite do normálneho režimu sledovania.

*Poznámka:* V režime **Dolby Virtual** nie je funkcia **AVL** a **DBS** k dispozícii.

## Výber funkcie Turbo sound (voliteľne)

Ak je táto funkcia aktívna, bude zvuk výraznejší a hlasnejší ako v normálnom režime. Opakovaným zatlačením tlačidla **TURBO SOUND** túto funkciu zapnete alebo vypnete.



(Funkcia Turbo Sound je vypnutá)



(Funkcia Turbo Sound je zapnutá)

## Výber zvukového výstupu

V režime AV si môžete vybrať výstupný zvuk pre ľavú a pravú reproduktorovú sústavu. Pre výber zvukového výstupu opakovane zatláčať tlačidlo **I/II**.

**L+R**: Zvukový signál z ľavého kanálu je odoslaný do ľavej reproduktorovej sústavy a zvukový signál z pravého kanálu je odoslaný do pravej reproduktorovej sústavy.

**L+L**: Zvukový signál z ľavého kanálu je odoslaný do ľavej i pravej reproduktorovej sústavy.

**R+R**: Zvukový signál z pravého kanálu je odoslaný do ľavej i pravej reproduktorovej sústavy.

---

# Nastavenie zvuku

---

## Stereofónny/duálny príjem

Keď vyberiete predvolbu, objaví sa na obrazovke informácia o zvukovom sprievode akonáhle zmizne číslo predvolby a meno.

Vysielanie	Informácie na obrazovke (OSD)
Monofónny	<b>MONO</b>
Stereofónny	<b>STEREO</b>
Duálny	<b>DUAL I</b>

### Výber monofónneho zvukového sprievodu

V prípade, že je stereofónny signál slabý, môžete dvojitým zatlačením tlačidla **I/II** prepnúť na monofónny režim. V monofónnom režime sa zlepší hĺbka zvuku. Pre prepnutie do stereofónneho režimu zatlačte opäť dvakrát tlačidlo **I/II**.

### Nastavenie jazyka pre duálny zvukový sprievod

V prípade, že je program vysielaný vo dvoch jazykoch (duálne), môžete opakovaným zatlačením tlačidla **I/II** vybrať **DUAL I**, **DUAL II** alebo **DUAL I+II**.

V režime **DUAL I** je pre zvukový sprievod použitý prvý jazykový sprievod.

V režime **DUAL II** je pre zvukový sprievod použitý druhý jazykový sprievod.

V režime **DUAL I+II** je z každého reproduktora počuť iný jazykový sprievod.

## Príjem v norme NICAM (voliteľne)

V prípade, že je váš prijímač vybavený možnosťou príjmu v norme NICAM, môžete prijímať digitálny zvuk vo vysokej kvalite.

Zvukový výstup si môžete vybrať podľa typu prijímaného vysielania opakovaným zatlačením tlačidla **I/II**.

1. Ak je prijímaný monofónny signál v norme NICAM, môžete si vybrať **NICAM MONO** alebo **FM MONO**.
2. Ak je prijímaný stereofónny signál v norme NICAM, môžete si vybrať **NICAM STEREO** alebo **FM MONO**. V prípade, že je stereofónny signál slabý, prepnete na FM mono.
3. Ak je prijímaný duálny signál v norme NICAM, môžete si vybrať **NICAM DUAL I**, **NICAM DUAL II** alebo **NICAM DUAL I+II** alebo **MONO**. Keď vyberiete FM mono, zobrazí sa na obrazovke **MONO**.

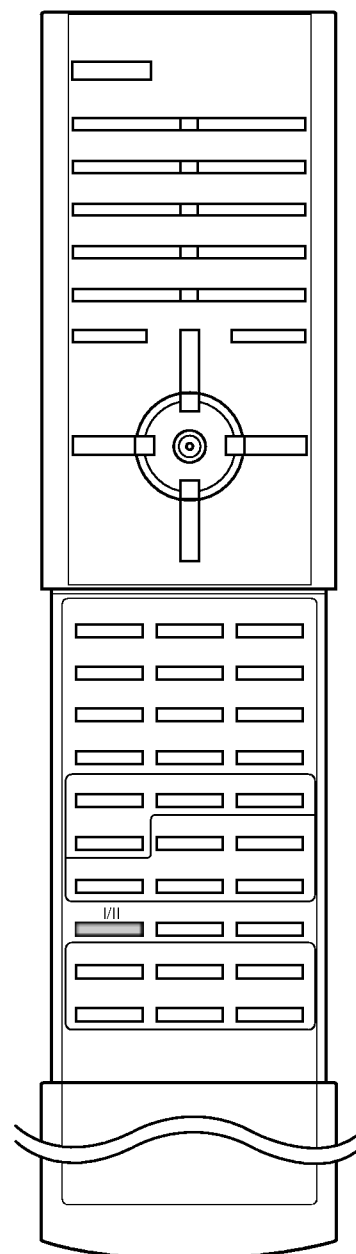

# Nastavenie času

Ponuka  
"Time"  
(Čas)

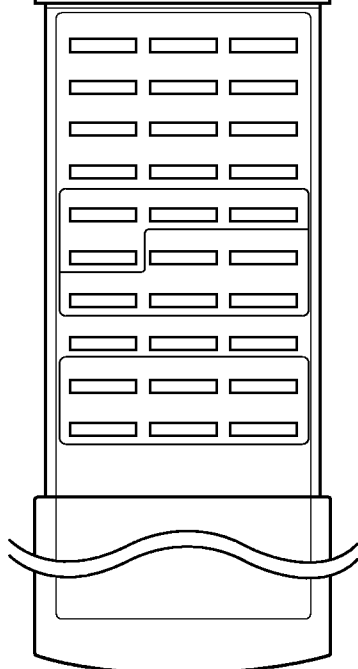
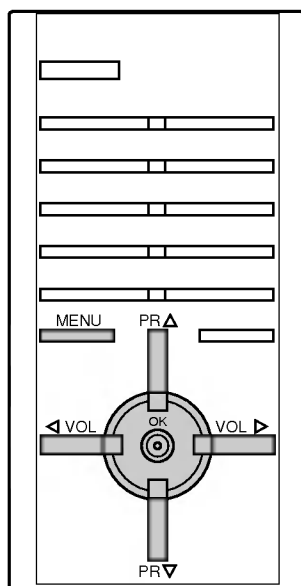

## "Clock" (Časovanie)

1. Zatláčte tlačidlo **MENU** a potom tlačidlami **▲ / ▼** vyberte ponuku **Time** (Čas).
2. Zatláčte tlačidlo **▶** a potom tlačidlami **▲ / ▼** vyberte **Time** (Čas).
3. Zatláčte tlačidlo **▶** a potom tlačidlami **▲ / ▼** nastavte hodiny.



4. Zatláčte tlačidlo **▶** a potom tlačidlami **▲ / ▼** nastavte minúty.
5. Zatláčte tlačidlo **OK**.
6. Opakovaným zatlačením tlačidla **MENU** sa vrátite do normálneho režimu sledovania.

## Čas zapnutia/vypnutia

Ak je táto funkcia zapnutá, bude sa zariadenie zapínať a vypínať v nastavenom čase. Pred nastavením času vypnutia/zapnutia musíte mať správne nastavený systémový čas televízora.

1. Zatláčte tlačidlo **MENU** a potom tlačidlami **▲ / ▼** vyberte ponuku **Time** (Čas).
2. Zatláčte tlačidlo **▶** a potom tlačidlami **▲ / ▼** vyberte **Off time** (Vypnutie) alebo **On time** (Zapnutie).
3. Zatláčte tlačidlo **▶** a potom tlačidlami **▲ / ▼** nastavte hodiny.



4. Zatláčte tlačidlo **▶** a potom tlačidlami **▲ / ▼** nastavte minúty.
5. **Len pre funkciu automatického zapnutia:** Zatláčte tlačidlo **▶** a potom tlačidlami **▲ / ▼** vyberte číslo predvolby a nastavte úroveň hlasitosti.
6. Zatláčte tlačidlo **OK**.
7. Opakovaným zatlačením tlačidla **MENU** sa vrátite do normálneho režimu sledovania.

### Poznámka:

- a. Funkcia automatického zapnutia funguje len v pohotovostnom stave.
- b. Pre zobrazenie zostávajúceho času zapnutia/vypnutia vyberte ponuku **Time** (Čas).
- c. Ak odpojíte zariadenie od elektrickej siete, bude systémový čas resetovaný.
- d. V prípade, že do dvoch hodín po zapnutí funkcie zapnutia nezatláčte žiadne tlačidlo, zariadenie sa automaticky prepne do pohotovostného stavu.
- e. Akonáhle je čas zapnutia a vypnutia nastavený, budú tieto funkcie fungovať v nastavenom čase každý deň.

## Automatické vypnutie

Ak nastavíte rozbaľovaciu ponuku **Auto Sleep** (Automatické vypnutie) na **On** (Zapnuté) vypne sa televízor automaticky približne desať minút po ukončení televízneho vysielania.

1. Zatláčte tlačidlo **MENU** a potom tlačidlami **▲ / ▼** vyberte ponuku **Time** (Čas).
2. Zatláčte tlačidlo **▶** a potom tlačidlami **▲ / ▼** vyberte **Auto Sleep** (Automatické vypnutie).
3. Zatláčte tlačidlo **▶** a potom tlačidlami **▲ / ▼** vyberte položku **On** (Zapnuté) alebo **Off** (Vypnuté) rozbaľovacej ponuky **Auto Sleep** (Automatické vypnutie).
4. Zatláčte tlačidlo **OK** alebo **◀**.
5. Opakovaným zatlačením tlačidla **MENU** sa vrátite do normálneho režimu sledovania.

## Ostatné funkcie

### Režimy TV a AV

Vstupy môžu byť nastavené v režime TV alebo AV. Režim AV je používaný v prípade, že je k televízoru pripojený videorekordér (VCR) alebo iné zariadenie.

**Poznámka:** Keď je videorekordér pripojený k televízoru pomocou zásuvky pre televíznu anténu, bude používaný v režime TV. Ďalšie podrobnosti nájdete v časti "Pripojenie externých zariadení".

1. Zatláčte tlačidlo **MENU** a potom tlačidlami **▲ / ▼** vyberte ponuku **Special** (Špeciálne).
2. Zatláčte tlačidlo **▶** a potom tlačidlami **▲ / ▼** vyberte **Input** (Vstup).
3. Zatláčte tlačidlo **▶** a v rozbalovacej ponuke **Input** (Vstup) vyberte tlačidlami **▲ / ▼** položku **TV**, **AV1**, **AV2**, **AV3**, **AV4**, **S-VIDEO4**, **COMPONENT1** alebo **COMPONENT2**.



AV1 : Videorekordér je pripojený pomocou konektora Euro scart 1, ktorý sa nachádza na zadnom paneli zariadenia.

AV2 : Videorekordér je pripojený pomocou konektora Euro scart 2, ktorý sa nachádza na zadnom paneli zariadenia.

AV3 : Videorekordér je pripojený pomocou konektora AV3 na zariadení.

AV4 : Videorekordér je pripojený pomocou konektora Euro scart 4, ktorý sa nachádza na zadnom paneli zariadenia.

S-VIDEO4 : Videorekordér je pripojený pomocou konektora Euro scart 4, ktorý sa nachádza na zadnom paneli zariadenia.

COMPONENT1 : Komponentný signál je pripojený ku konektoru **COMPONENT1**, ktorý sa nachádza na zadnom paneli zariadenia.

COMPONENT2 : Komponentný signál je pripojený ku konektoru **COMPONENT2**, ktorý sa nachádza na zadnom paneli zariadenia.

4. Opakovaným zatlačením tlačidla **MENU** sa vrátite do normálneho režimu sledovania.

Zatlačením tlačidla **TV/AV** môžete ďalej vybrať režim **TV** alebo **AV**.

Avšak v prípade, že budete chcieť pokračovať v sledovaní televízneho vysielania v režime **TV**, zatláčte tlačidlá **▲ / ▼** alebo použite číselné tlačidlá.

### Automatické prepínanie vstupov AV (voliteľne)

V prípade, že pripojený videorekordér vysiela po zapnutí stavový signál pomocou konektora **Euro Scart**, zariadenie sa prepne automaticky na vstup **AV1**, **AV2** alebo **AV4**. Avšak v prípade, že budete chcieť pokračovať v sledovaní televízneho vysielania v režime **TV**, zatláčte tlačidlá **▲ / ▼** alebo použite číselné tlačidlá.

Zatlačením tlačidla **TV/AV** sa vrátite do režimov **AV**.

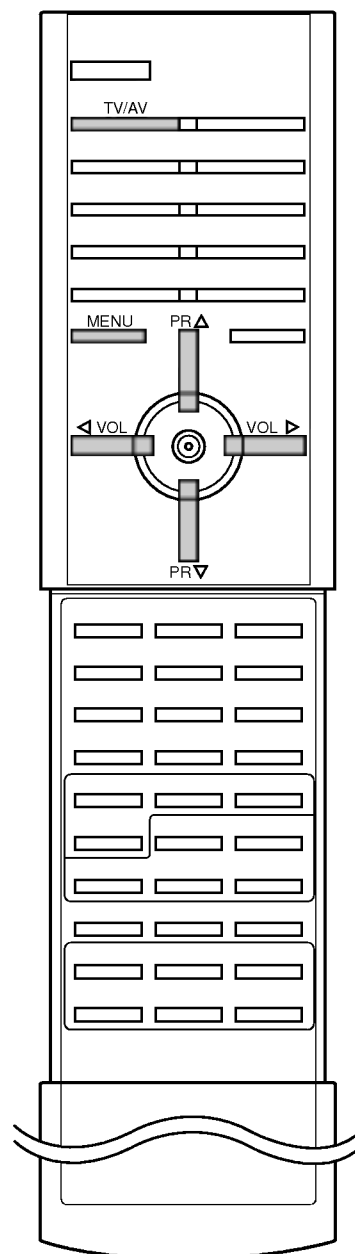

## Ostatné funkcie

Ponuka  
"Special"  
(Špeciálne)

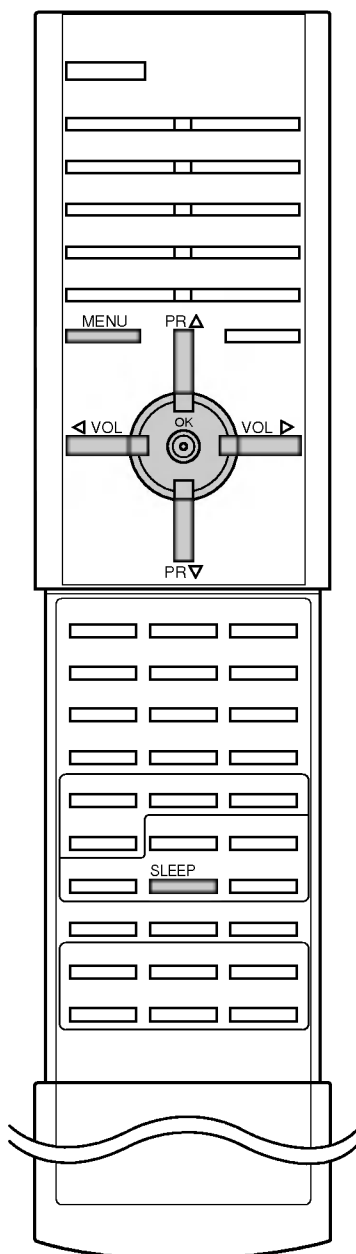

### Voľba obrazu v obraze - PIP (voliteľne)

1. Zatláčením tlačidla **MENU** a tlačidlami **▲ / ▼** vyberte ponuku **Special** (Špeciálne).
2. Zatláčajte tlačidlo **▶** a potom tlačidlami **▲ / ▼** vyberte **Input** (Vstup).
3. Zatláčajte tlačidlo **▶** a potom tlačidlami **▲ / ▼** vyberte **TV, AV1, AV2, AV3, AV4** alebo **S-VIDEO4**.

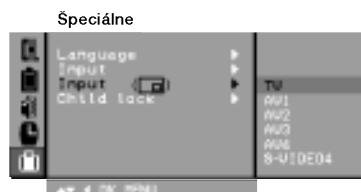

4. Zatláčajte tlačidlo **OK** alebo **◀**.
5. Opakovaným zatláčením tlačidla **MENU** sa vrátite do normálneho režimu sledovania.

### Detská zámka

Televízor je nastavený tak, že ho nie je možné používať bez diaľkového ovládača. Túto funkciu môžete použiť na zabránenie nepovoleného sledovania.

1. Zatláčajte tlačidlo **MENU** a potom tlačidlami **▲ / ▼** vyberte ponuku **Special** (Špeciálne).
2. Zatláčajte tlačidlo **▶** a potom tlačidlami **▲ / ▼** vyberte **Child lock** (Detská zámka).
3. Zatláčajte tlačidlo **▶** a potom tlačidlami **▲ / ▼** vyberte položku **On** (Zapnuté) alebo **Off** (Vypnuté) rozbalovacej ponuky **Child lock** (Detská zámka).
4. Zatláčajte tlačidlo **OK** alebo **◀**.
5. Opakovaným zatláčením tlačidla **MENU** sa vrátite do normálneho režimu sledovania.

Ak počas sledovania televízora v režime zapnutej detskej zámky zatláčite na televízore ľubovoľné tlačidlo, zobrazí sa na obrazovke televízora nápis **Child lock on** (Detská zámka je zapnutá).

**Poznámka:** Ak počas zobrazenej ponuky zatláčite na televízore ľubovoľné tlačidlo, nezobrazí sa na obrazovke televízora nápis **Child lock on** (Detská zámka je zapnutá).

### Časovač automatického vypnutia

Predtým, ako pôjdete spať, nemusíte pamätať na vypnutie televízora. Funkcia automatického vypnutia prepne po nastavenom čase satelitný prijímač do pohotovostného stavu.

Opakovaným zatláčením tlačidla **SLEEP** nastavte žiadaný čas v minútach. Na obrazovke sa zobrazí **---** a potom postupne **10, 20, 30, 60, 90, 120, 180** a **240**. Od nastaveného času začne odpočítavanie času do vypnutia televízora.

#### **Poznámka:**

- a. Pre zobrazenie zostávajúceho času do vypnutia pomocou časovača vypnutia zatláčajte raz tlačidlo **SLEEP**.
- b. Pre zrušenie nastavenia časovača automatického vypnutia opakovane zatláčajte tlačidlo **SLEEP**, až sa na obrazovke objaví **---**.
- c. Prepnutím televízora do pohotovostného stavu sa tiež zruší nastavený časovač automatického vypnutia.



# Funkcia PIP (obraz v obraze) (voliteľne)

## Voliteľne:

PIP je voliteľná funkcia a môžete ju využívať len na televízoroch, ktoré sú touto funkciou vybavené.

Funkciou PIP sa zobrazí obraz v obraze.

## Zapnutie a vypnutie

Zatlačením tlačidla **PIP** zobrazíte vedľajší obraz.

Ďalším zatlačením zrušíte zobrazenie vedľajšieho obrazu.

## Voľba vstupného režimu pre vedľajší obraz

Zatlačením tlačidla **INPUT** vyberte vstupný režim pre vedľajší obraz.

Každým zatlačením tohto tlačidla sa postupne zobrazí vstupný režim vedľajšieho obrazu, ako je uvedené nižšie.

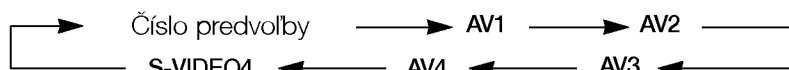

**Poznámka:** Toto môžete tiež nastaviť v ponuke **Special** (Špeciálne).

## Prepínanie medzi hlavným a vedľajším obrazom

Pre zámenu vedľajšieho za hlavný obraz použite tlačidlo **SWAP**.

## Voľba predvoľby pre vedľajší obraz

Zatlačením tlačidiel **PR +/-** vyberte predvoľbu pre vedľajší obraz.

Vybrané číslo predvoľby je zobrazené hneď pod číslom predvoľby hlavného obrazu.

## Veľkosť vedľajšieho obrazu

Opakovaným zatlačením tlačidla **SIZE** vyberte žiadanú veľkosť vedľajšieho obrazu. Vedľajší obraz sa zobrazí nasledovne.

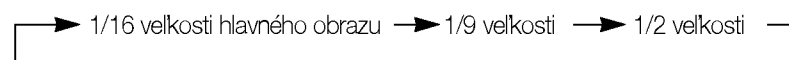

**Poznámka:** V prípade, že vysielač systému hlavného obrazu je iný ako pri vloženom obraze, bude vedľajší obraz zobrazený neprírodzene. (Príklad: V prípade, že hlavný/vedľajší obraz sú v systéme PAL/NTSC).

## Zastavenie vedľajšieho obrazu

Pre zastavenie vedľajšieho obrazu zatlačte tlačidlo **STILL**.

Ďalším zatlačením zrušíte zastavený obraz.

## Poloha vedľajšieho obrazu

Opakovaným zatlačením tlačidla **POSITION** vyberte žiadanú pozíciu vedľajšieho obrazu. Pozícia vedľajšieho obrazu sa mení v smere hodinových ručičiek.

## Preladovanie predvoľieb

Táto funkcia vám umožní prehľadávať všetky uložené stanice pomocou 12 zmenšených obrazov a obľúbenú predvoľbu môžete zameniť za hlavný obraz. Zatlačením tlačidla **SCAN** zobrazíte 12 zmenšených obrazov. Vo vybraných vedľajších obrazoch sú prehľadávané všetky uložené stanice. Zatlačením tlačidla **SCAN** zrušíte zobrazenie zmenšených obrazov.

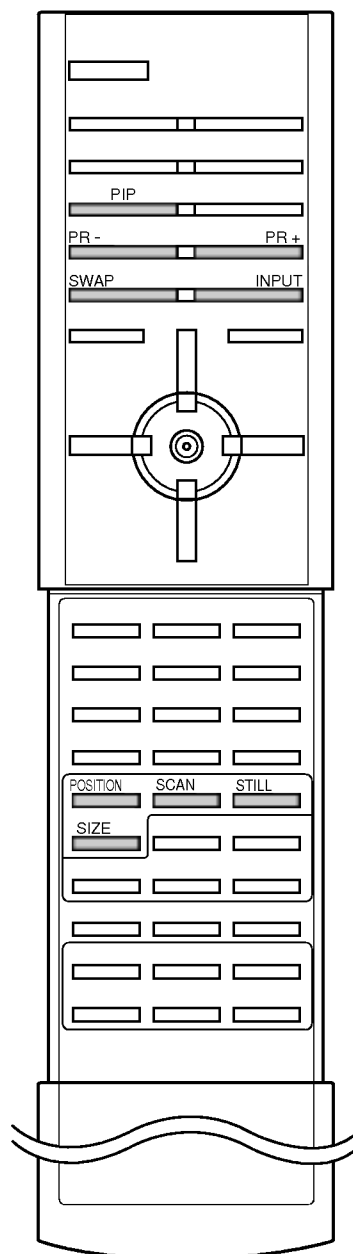

---

## Teletext (voliteľne)

---

Teletext (alebo TOP text) je voliteľnou funkciou zariadenia, a preto ju môžete využívať len pri televízoroch, ktoré sú touto funkciou vybavené.

Teletext je služba, ktorá je vysielaná zdarma väčšinou televíznych staníc a poskytuje aktuálne informácie o novinkách, počasí, televíznych programoch, kurzoch akcií a ďalších informáciách.

Dekodér teletextu, ktorým je vybavený tento televízor je kompatibilný so systémami SIMPLE, TOP a FASTEXT. SIMPLE (štandardný teletext) pozostáva z určitého počtu stránok, ktoré je možné vyberať priamym zadaním zodpovedajúceho čísla stránky. TOP a FASTEXT sú moderné metódy, ktorými je možné pristupovať k informáciám v teletexte.

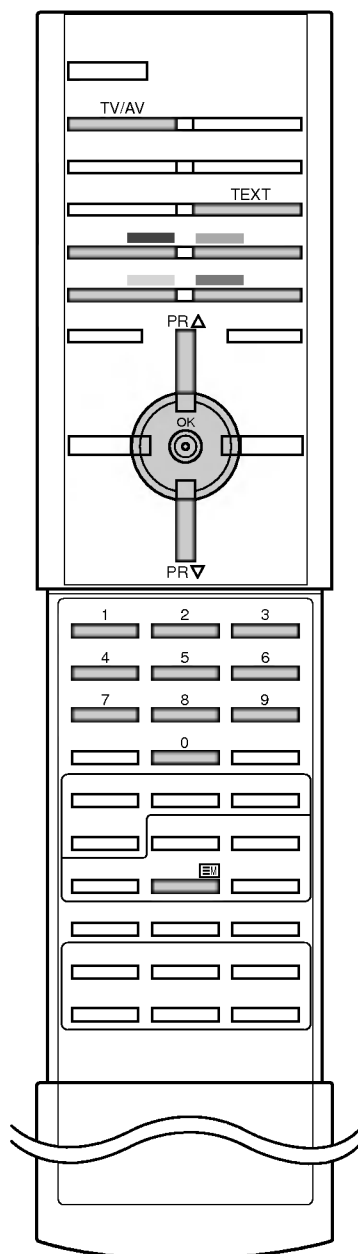

### Zapnutie/vypnutie

Zatlačením tlačidla **TEXT** zapnete teletext. Na obrazovke sa objaví úvodná alebo naposledy prezeraná stránka teletextu.

V záhlaví stránky sa zobrazia dve čísla stránok, názov televíznej stanice dátum a čas. Prvé číslo je vaša voľba stránky, kým druhé číslo zastupuje práve zobrazenú stránku.

Pre vypnutie teletextu zatlačte tlačidlo **TEXT** alebo tlačidlo **TV/AV**. Zobrazí sa naposledy vybraný režim.

### SIMPLE text

#### Výber stránky

1. Číselnými tlačidlami vyberte žiadané číslo stránky (trojmiestne číslo). Ak počas zadávania čísla stránky zatlačíte nesprávne číslo, musíte dokončiť trojmiestne číslo a potom môžete zopakovať zápis čísla znovu.
2. Tlačidlá **▲ / ▼** môžete použiť pre výber predchádzajúcej alebo nasledujúcej stránky.

#### Programovanie farebného tlačidla v režime zoznamu

Ak je televízor v režime SIMPLE text, TOP text alebo FASTEXT, zatlačte tlačidlo **LIST** pre prepnutie do režimu LIST (Zoznam).

Podľa vášho výberu si môžete nastaviť štyri farebne kódované stránky teletextu, ktoré potom môžete zobrazíť jednoduchým zatlačením farebného tlačidla na diaľkovom ovládači.

1. Zatlačte farebné tlačidlo.
2. Číselnými tlačidlami vyberte stránku, ktorú chcete naprogramovať.
3. Zatlačte tlačidlo **OK**. Potom je vybraná stránka uložená ako vybraná stránka. Od tohto okamihu môžete žiadanú stránku zobrazíť jednoduchým zatlačením farebného tlačidla.
4. Zostávajúce tri tlačidlá môžete naprogramovať rovnakým spôsobom.

---

# Teletext (voliteľne)

---

## TOP text (voliteľne)

Sprievodca používateľa zobrazí v spodnej časti štyri políčka - červené, zelené, žlté a modré. Žlté pole označuje nasledujúcu skupinu a modré pole označuje nasledujúci blok.

### Výber bloku/skupiny/stránky

1. Modrým tlačidlom môžete prechádzať z bloku na blok.
2. Žltým tlačidlom môžete prejsť na nasledujúcu skupinu s automatickým preskočením do nasledujúceho bloku.
3. Zeleným tlačidlom môžete prejsť na nasledujúcu existujúcu stránku s automatickým preskočením do nasledujúceho bloku. Alternatívne môžete tiež použiť tlačidlo ▲.
4. Červeným tlačidlom sa môžete vrátiť na predchádzajúci výber. Ďalej môžete tiež použiť tlačidlo ▼.

### Priamy výber stránky

Rovnako ako v režime SIMPLE teletext, si môžete v režime TOP vybrať stránku zapísaním trojmiestneho čísla pomocou číselných tlačidiel.

## FASTEXT

Farebným políčkam, ktoré sa nachádzajú v spodnej časti obrazovky sú priradené teletextové stránky, ktoré si môžete vybrať zatlačením zodpovedajúceho farebného tlačidla.

### Page selection

1. Zatlačením tlačidla  vyberte úvodnú stránku.
2. Stránky, ktoré sú uvedené vo farebných poliach v spodnej časti obrazovky môžete vyberať farebnými tlačidlami na diaľkovom ovládači.
3. Rovnako ako v režime SIMPLE teletext, si môžete v režime FASTEXT vybrať stránku zapísaním trojmiestneho čísla pomocou číselných tlačidiel.
4. Tlačidlá ▲ / ▼ môžete použiť pre výber predchádzajúcej alebo nasledujúcej stránky.

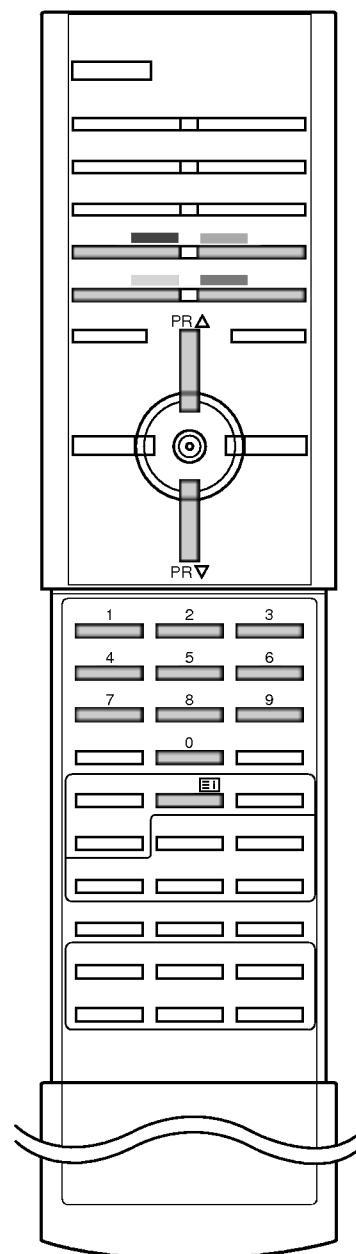

---

# Teletext (voliteľne)

---

## Špeciálne funkcie teletextu

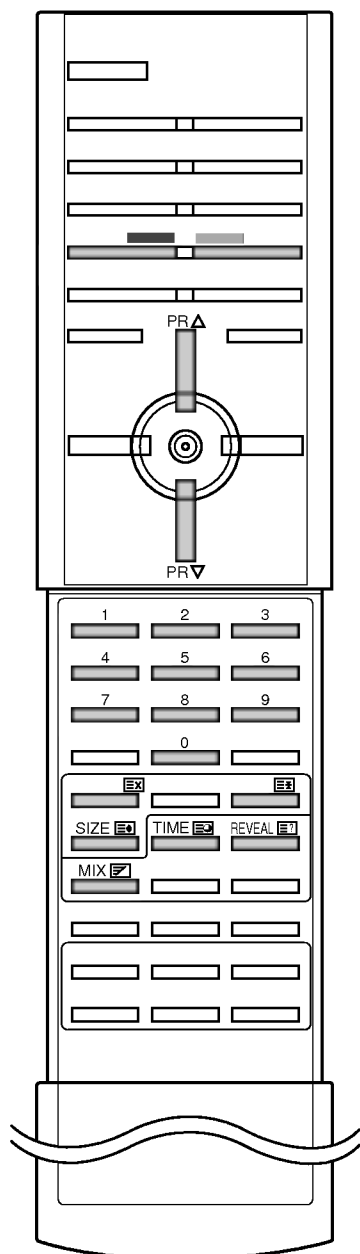

### ODHALIŤ

Zatlačením tohto tlačidla zobrazíte skryté informácie, ako sú riešenia kvízov alebo hádaniek. Ďalším zatlačením tohto tlačidla sa obnoví pôvodné zobrazenie.





### VELKOSŤ

Zatlačením tohto tlačidla sa zobrazí dvojnásobná veľkosť písma. Zatlačením tohto tlačidla sa zväčší horná polovica stránky. Ďalším zatlačením tohto tlačidla sa zväčší spodná polovica stránky. Pre návrat do normálneho zobrazenia zatlačte toto tlačidlo ešte raz.



### AKTUALIZOVAŤ

V tomto okamihu bude na obrazovke zobrazený televízny program, kým teletext načíta novú teletextovú stránku. V ľavom hornom rohu bude zobrazená ikona . Akonáhle je k dispozícii aktualizovaná stránka, zmení sa ikona  na číslo stránky. Pre zobrazenie aktualizovanej teletextovej stránky zatlačte toto tlačidlo.



### PRIDRŽAŤ

Zastaví automatickú zmenu stránky, ktorá nastáva v prípade, že sa stránka skladá z dvoch a viac podstránok. Počet podstránok a zobrazená podstránka je obvyčajne uvedená na obrazovke pod časom. Ak je zatlačené toto tlačidlo objaví sa v ľavej časti obrazovky ikona zastavenia a bude potlačené načítanie ďalších podstránok. Pre pokračovanie v načítaní podstránok zatlačte toto tlačidlo znovu.





### MIX

Zobrazí obrázky nájdené počas vyhľadávania. Pre vypnutie obrazu televízneho programu zatlačte toto tlačidlo ešte raz.



### ČAS

Ak je počas sledovania televízneho programu zatlačené toto tlačidlo, objaví sa v pravom hornom rohu obrazovky čas. Pre odstránenie zobrazeného času zatlačte toto tlačidlo ešte raz. V režime teletextu slúži toto tlačidlo pre výber podstránok. Číslo podstránky je zobrazené v spodnej časti obrazovky. Pre pridržanie alebo zmenu podstránky zatlačte červené/zelené tlačidlo, tlačidlá  /  alebo číselné tlačidlá. Ďalším zatlačením ukončíte túto funkciu.

---

## Pripojenie externých zariadení

---

K televízoru môžete pripojiť ďalšie zariadenia, ako je videorekordér, kamera, atď.

Vaše zariadenie sa môže líšiť od nižšie uvedeného zobrazenia.

### Konektor pre pripojenie antény

1. Pomocou koaxiálneho kábla prepojte konektor RF OUT na videorekordéri s anténovým vstupom na zadnom paneli televízora.
2. Anténový kábel pripojte do konektora pre pripojenie antény na videorekordéri.
3. Kanál videorekordéra uložte na predvolbe 0 pomocou postupu uvedeného v časti "Ručné ladenie predvolieb".
4. Vyberte číslo predvolby, na ktorom je uložený kanál videorekordéra.

Na videorekordéri zatlačte tlačidlo pre prehrávanie **PLAY**.

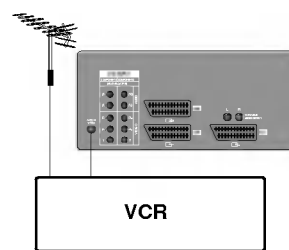

### Konektorové zásuvky Euro scart

1. Prepojte konektorovú zásuvku **Euro scart** na videorekordéri s konektorovou zásuvkou **Euro scart 1, 2** alebo **4** na televízore.
2. Na videorekordéri zatlačte tlačidlo pre prehrávanie **PLAY**.

V prípade, že pripojený videorekordér vysiela po zapnutí stavový signál pomocou konektora **Euro Scart 1, 2** alebo **4**, zariadenie sa prepne automaticky na vstup **AV1**, **AV2** alebo **AV4**. Avšak v prípade, že budete chcieť pokračovať v sledovaní televízneho vysielania v režime **TV**, zatlačte tlačidlá **▲ / ▼** alebo použite číselné tlačidlá.

Ďalej môžete tiež pre výber vstupu **AV1**, **AV2** alebo **AV4** zatlačiť tlačidlo **TV/AV** na diaľkovom ovládači televízora. Na obrazovke sa objaví prehrávaný program z videorekordéra.

Televízne programy si môžete tiež z televízora nahrávať na videokazety.

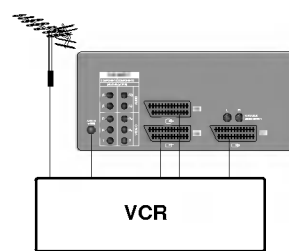

### Poznámka:

- a. Signály typu **RGB**, tzn. signály červenej, zelenej a modrej zložky môžu byť vybrané len na konektore **Euro scart 1** a **AV1**. Tieto signály vysiela napríklad dekodér pre platenú televíziu, hry alebo foto CD jednotky, atď.
- b. V prípade, že máte súčasne pripojené videorekordéry ku konektorovým zásuvkám **Euro scart 1,2** a **4**, môžete prijímať signál len cez **AV2**.
- c. Na konektore **Euro scart 4** nie je k dispozícii obrazový výstup.

### Vstupné konektory AUDIO/VIDEO

1. Výstupný audio/video konektor videorekordéra pripojte k vstupným audio/video konektorom na televízore.
2. Pre výber vstupu **AV3** zatlačte tlačidlo **TV/AV**.
3. Na videorekordéri zatlačte tlačidlo pre prehrávanie **PLAY**. Na obrazovke sa objaví prehrávaný program z videorekordéra.

**Poznámka:** V prípade, že máte monofónny videorekordér, pripojte audio kábel z videorekordéra k vstupnému konektoru **AUDIO L/MONO** na televízore.

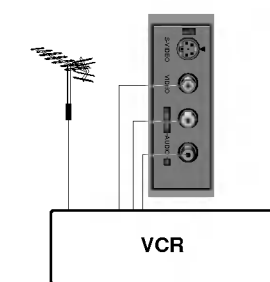
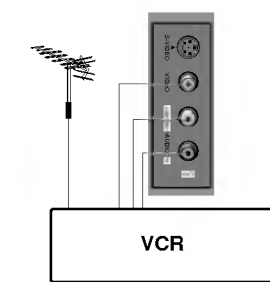

---

## Pripojenie externých zariadení

---

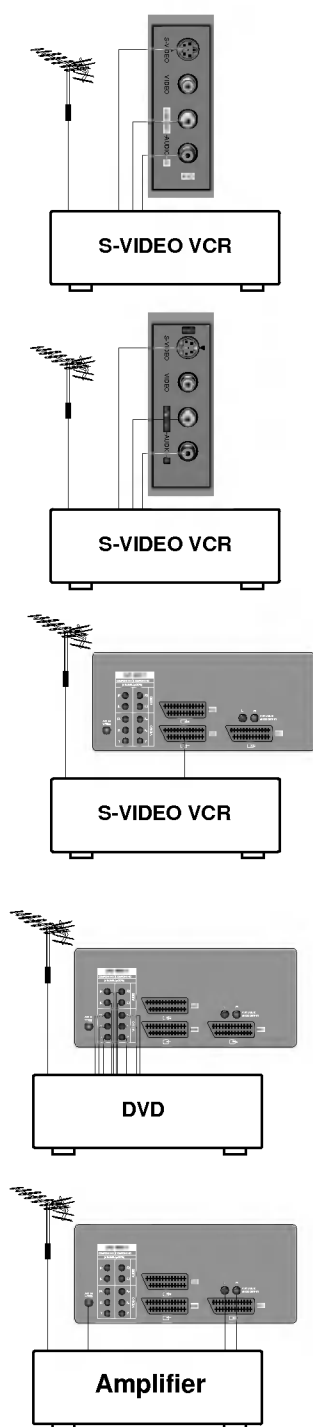

### Vstupné konektory S-VIDEO/AUDIO (S-AV)

Ak pripojíte videorekordér S-VIDEO k vstupnému konektoru **S-VIDEO** na televízore, zlepši sa obraz.

1. Obrazový výstupný **S-VIDEO** konektor videorekordéra pripojte k vstupnému konektoru **S-VIDEO** alebo **Euro scart 4** na televízore.
2. Zvukový výstupný konektor videorekordéra vybaveného konektorom **S-VIDEO** pripojte k výstupným konektorom **AUDIO** na televízore.
3. Opakovaným zatlačením tlačidla **TV/AV** vyberte vstup **AV3** alebo **S-VIDEO4**.
4. Na videorekordéri zatlačte tlačidlo pre prehrávanie **PLAY**.

***Poznámka:** V prípade, že máte súčasne pripojené videorekordéry ku konektorovým zásuvkám **S-VIDEO** a **VIDEO**, môžete prijímať signál len cez **S-VIDEO**.*

### Vstupné konektory pre komponentný signál

1. Výstupné konektory **COMPONENT VIDEO** (Y Cb Cr, Y Pb Pr, Y B-Y R-Y alebo Y PB PR) DVD prehrávača pripojte k vstupnému konektoru **DVD INPUT VIDEO** (Y PB PR) na televízore.
2. Zvukový výstupný konektor DVD prehrávača pripojte k vstupným konektorom **DVD INPUT AUDIO** na televízore.
3. Zatlačením tlačidla **TV/AV** alebo **MULTIMEDIA** vyberte vstup **COMPONENT1** alebo **COMPONENT2**.
4. Na DVD prehrávači zatlačte tlačidlo pre prehrávanie **PLAY**. Na obrazovke sa objaví prehrávaný program z DVD prehrávača.

***Poznámka:** Zvukový sprievod z DVD prehrávača bude na výstupe, ale obrazový signál z DVD prehrávača nebude na výstupe.*

### Výstupné konektory audio s možnosťou nastavenia úrovne (AUDIO OUT)

Konektory pre pripojenie k Hi-Fi súprave sa nachádzajú na zadnom paneli - L pre ľavý kanál a R pre pravý kanál.

V prípade, že máte pripojený k televízoru zosilňovač s reproduktorovými sústavami, môžete si cez zosilňovač prehrávať zvukový sprievod z televízora. V prípade, že zatlačte tlačidlo **MUTE**, budú stíšené reproduktory televízora a externej reproduktorovej sústavy.

# Riešenie problémov

## Príznaky

Žiadny obraz ani zvuk

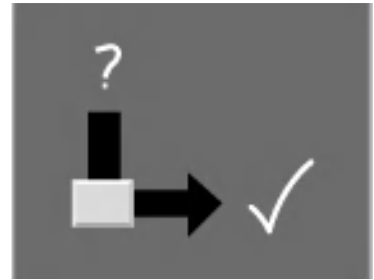
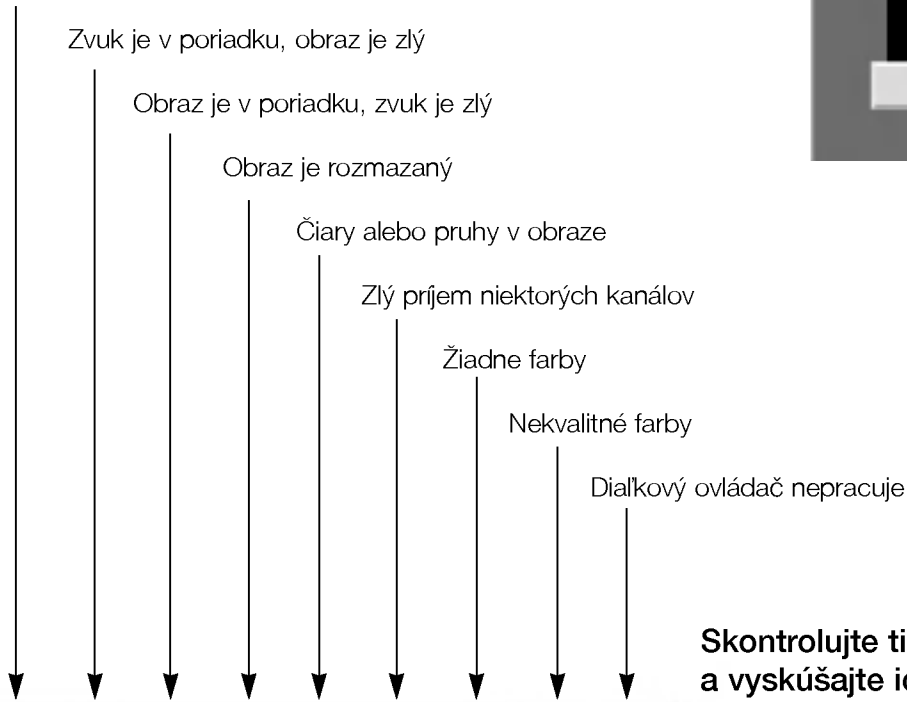

**Skontrolujte tieto položky a vyskúšajte ich nastavenie**

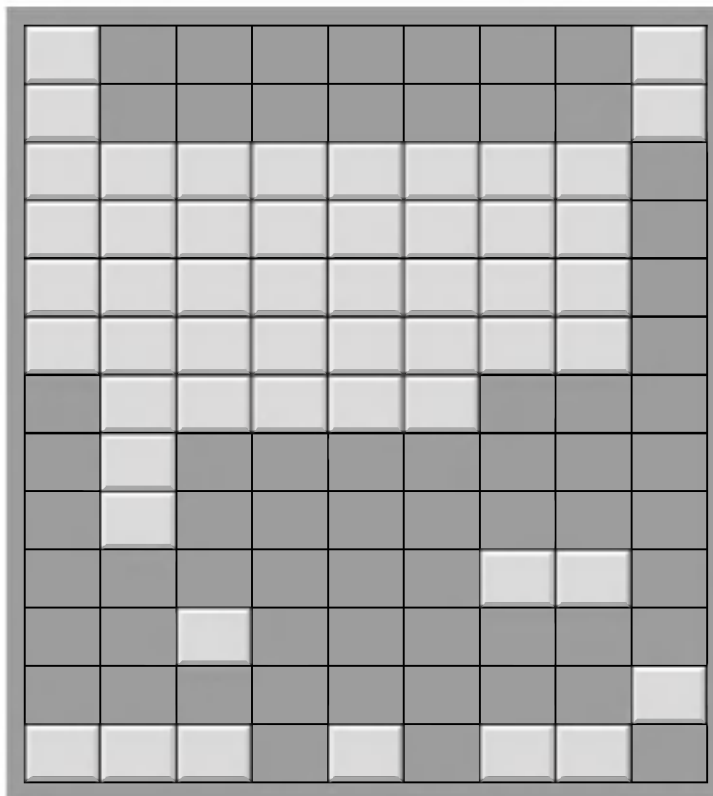

Zástrčka napájania - (zapojená a zapnutá)

Je televízor zapnutý?

Vyskúšajte iný kanál (slabý signál)

Skontrolujte anténu  
(Je pripojená k televízoru?)

Skontrolujte anténu  
(Nie je zlomený pripájací kábel?)

Skontrolujte anténu

Skontrolujte, či nedochádza  
k miestnemu rušeniu

Nastavte kontrast

Nastavte jas

Nastavte farby

Nastavte hlasitosť

Skontrolujte batérie v diaľkovom ovládači

Skontrolujte konektory AUDIO/VIDEO  
(len videorekordér)

