



# DVD/VCR COMBI RECEIVER Combi Receiver Systeem

## GEBRUIKSAANWIJZINGEN

MODEL : LH-CX246

(Apparaat: LH-CX246S

Luidsprekers: LHS-CX246T, LHS-CX246W)



**SHOWVIEW®**

Lees de instructies in deze handleiding aandachtig  
alvorens het toestel aan te sluiten, te gebruiken of af te  
stellen.

## LET OP!

GEVAAR VOOR ELEKTRISCHE SCHOKKEN  
NIET OPENEN



**Waarschuwing:** Vermijd elektrische schokken, haal het deksel of de achterwand niet van het toestel. De monitor bevat geen onderdelen die door de gebruiker onderhouden moeten worden. Doe steeds beroep op gekwalificeerde servicemensen voor onderhouds- en herstellingswerkzaamheden.



**Waarschuwing:** Om brand of elektrische schokken te vermijden, stelt u het toestel niet bloot aan druppelend of spatend water, regen of vocht. Plaats geen voorwerpen gevuld met water, zoals vazen, bovenop het toestel.

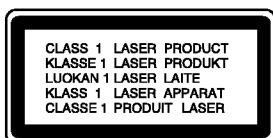

**Waarschuwing:** Deze digitale video cd-speler maakt gebruik van een lasersysteem. Wanneer u handelingen, aanpassingen of procedures uitvoert die niet in deze handleiding worden beschreven, dan kan u aan gevaarlijke straling wordt blootgesteld.



**Waarschuwing:** Probeer de behuizing niet te openen, zo vermijdt u dat u rechtstreeks wordt blootgesteld aan de laserstraal. Wanneer de behuizing open is, dan ziet u zichtbare laserstralen.



**Waarschuwing:** Kijk nooit rechtstreeks in de laserstraal.



**Let op!** Plaats het toestel niet in een kleine ruimte, zoals een boekenkast of een gelijkaardige, gesloten ruimte.



Dit product werd vervaardigd in overeenstemming met de richtlijnen voor radio-interferentie zoals vermeld in de EG RICHTLIJNEN 89/336/EG, 93/68/EG en 73/23/EG.

### Opmerkingen betreffende de copyrights:

Het is bij de wet verboden om copyright materiaal zonder toelating te kopiëren, uit te zenden, te vertonen, per kabel uit te zenden, in publiek weer te geven of te verhuren.

Dit product is voorzien van de door Macrovision ontwikkelde kopieerbeveiligingsfunctie. Op sommige schijven worden kopieerbeveiligingssignalen opgenomen. Bij het opnemen en het afspelen van beelden op deze schijven op een VCR, zal de beeldweergave worden gestoord.

Dit product bevat door auteursrechten beschermde technologie en is beschermd door VS patenten en andere intellectuele eigendomsrechten van Macrovision Corporation en andere eigenaars met rechten. Voor het gebruik van deze door eigendomsrechten beschermde technologie is de toelating van Macrovision Corporation vereist. Het gaat hierbij enkel om huiselijk gebruik of ander beperkt kijkgebruik, tenzij enig ander gebruik door Macrovision Corporation wordt toegelaten. Omgekeerde engineering of het uit elkaar halen van het apparaat zijn verboden.

HOUD REKENING MET HET FEIT DAT NIET ALLE HOGE DEFINITIE TELEVISIETOESTELLEN COMPATIBEL MET DIT PRODUCT ZIJN EN ER KUNNEN OBJECTEN IN BEELD TE ZIEN ZIJN. IN GEVAL VAN PROBLEMEN MET 625 PROGRESSIEVE SCAN, IS HET AANGERADEN OM HET TOESTEL OP DE 'STANDARD DEFINITION'-UITGANG AAN TE SLUITEN. ALS U PROBLEMEN HEEFT BETREFFENDE DE COMPATIBILITEIT TUSSEN UW TV-TOESTEL EN DEZE DVD-SPELER MODEL 625p, KUNT U CONTACT OPNEMEN MET ONZE KLANTENSERVICE.

### SERIENUMMER:

Het serienummer bevindt zich aan de achterzijde van het toestel. Dit nummer is uniek en uitsluitend aan dit apparaat toegekend. Het kan niet worden gebruikt voor andere toestellen. U doet er goed aan om de gevraagde informatie hier te noteren en om deze handleiding te bewaren als aankoopbewijs.

Modelnummer \_\_\_\_\_

Serienummer \_\_\_\_\_

Aankoopdatum \_\_\_\_\_

# Inhoud

<b>Inleiding</b>	<b>4</b>
Symbolen die in deze handleiding worden gebruikt	4
Weergave van het symbool 	4
Wat u moet weten over schijfjes	4
Behandeling van schijfjes	4
Schijfjes bewaren	4
Schijfjes schoonmaken	4
Soorten afspeelbare schijfjes	5
Regio-code	5
Diskterminologie	6
Voorpaneel	7
Display	8
Afstandsbediening	9
Achterzijde	10

## Installatie en instellingen

<b>Aansluitingen van de TV &amp; decoder (of set-top box)</b>	<b>11-12</b>
Bijkomende Audio/Video (A/V)-aansluitingen op de DVD/VCR COMBI RECEIVER	13
Antenneaansluitingen voor de radio	13
Aansluiten van het luidsprekersysteem	14
Opstellen van de luidsprekers	15
Miniglossarium van de klankweergave Audio Stream & Surround	16
Sound Mode (Behalve AM)	16
Voor gebruik – Videorecorder	17-21
Initiële instelling	17
Het manueel afstellen van de klok	18
Het afstellen van het kleurensysteem	18
Gebruik van het hoofdmenu	19
Het automatisch afstemmen en opslaan van de t.v.-zenders	19
Het manueel afstemmen en opslaan van de t.v.-zenders	20
Wijziging van de volgorde van de t.v.-zenders	21
Het wissen van t.v.-zenders	21
Voor gebruik – DVD-speler	22-26
OSD (On-Screen Display)	22
Basisinstellingen	23-26
Algemene bediening	23
TAAL	23
• Menutaal	23
• Disc Audio / Subtitel / Menu	23
DISPLAY	24
• TV Beeldformaat	24
• Display Mode (Weergavemodus)	24
• Progressieve Scan	24
• TV Output Select	24
AUDIO	24
• Dolby Digital / DTS / MPEG	24
• Sample Freq. (Bemonsteringsfrequentie)	24
• DRC (Dynamic Range Control)	24
• Vocaal	24
OVERIGE	25
• PBC	25
• Auto Afspelen	25
• DivX(R) VOD	25
LOCK (Jeugdbeschermingscontrole of Parental Control)	26
• Beveiligingsniveau	26
• Wachtwoord	26
• Landcode	26

## Bediening

<b>Het afspelen van een videocassette</b>	<b>27-31</b>
• ZAPPUB (Reclame overslaan)	27
• OPR	27
<b>Het opnemen van t.v.-programma's</b>	<b>28</b>
ShowView Programming	29
Geprogrammeerde opname met display op het scherm	30
Indien er een overlapping is met een timergestuurde opname	31
De timergestuurde programmering wijzigen (wissen)	31

## Afspelen van een DVD of een video-cd

<b>Algemene functies</b>	<b>32</b>
Naar een andere TITEL gaan	32
Naar een ander HOOFDSTUK / TRACK gaan	32
Zoeken	32
Het audiokanaal wijzigen	32
Stilstaand beeld en beeld-per-beeld weergave	33
Vertraagde weergave	33
Willekeurig	33
Een A-B herhaling uitvoeren	33
Herhalen	33
3D Surround	33
Zoe ken op tijd (Time Search)	33
Zoom	34
Zoeken op markering	34
<b>Speciale DVD-functies</b>	<b>34</b>
Titelmenu	34
Diskmenu	34
Camerastandpunt	34
De audiotaal wijzigen	34
Ondertitels	34

## Een audio-cd of een MP3/WMA-schijfje afspelen

<b>Kenmerken van een audio-cd en een MP3/WMA-schijfje</b>	<b>35</b>
Pauze	36
Naar een andere track gaan	36
Herhalen traccia/tutto/uit	36
Zoeken	36
Willekeurig	36
Een A-B herhaling uitvoeren	36
3D Surround	36
<b>Geprogrammeerde weergave</b>	<b>37</b>
Geprogrammeerde Tracks herhalen	37
Een track uit de geprogrammeerde lijst wissen	37
De volledige geprogrammeerde lijst wissen	37
<b>Een JPEF-schijfje bekijken</b>	<b>38</b>
Slide Show (Grafische voorstelling)	38
Stilstaand beeld	38
Naar een ander bestand gaan	38
Zoom	38
Beeld roteren	38
Om naar MP3/WMA muziek te luisteren terwijl u een beeld bekijkt	38

## 5.1 Speaker Instellen

<b>Een DVD VR-schijf afspelen</b>	<b>40</b>
<b>Onderhoud en servicewerkzaamheden</b>	<b>40</b>
<b>Een DivX-disk afspelen</b>	<b>41</b>
<b>Overig gebruik – Videorecorder</b>	<b>42-43</b>
Display op het scherm	42
In het geheugen opgeslagen stopplaats	42
Kinderslot	42
VIDEO DOCTOR (Zelfdiagnose)	42
Het Hi-Fi-stereosysteem	43
Breed t.v.-scherm 16/9 compatibiliteit	43
Het afstellen van de decoder	43
<b>Bijkomende functies</b>	<b>44</b>
Laatste scène wordt bewaard	44
Schermbeveiliging	44
Instellen van de videomodus	44
Bediening van andere TV's met afstandsbediening	44
<b>Kopiëren van DVD-speler naar videocassette recorder</b>	<b>45</b>
<b>Opnemen van een andere video recorder</b>	<b>45</b>
Radiozenders in het geheugen opslaan	46
Naar de radio luisteren	46
De opgeslagen radiozenders wissen	46
Handmatig afstemmen op een zender	47
Automatisch afstemmen op een zender	47
Geluid uit (Mute)	47
RDS-werking	47

## Referenties

<b>Taalcodes</b>	<b>48</b>
<b>Landcodes</b>	<b>48</b>
<b>Verhelpen van problemen</b>	<b>49-50</b>
<b>Technische kenmerken</b>	<b>51-52</b>

# Inleiding

Neem deze handleiding zorgvuldig door zodat u het apparaat op de juiste manier gebruikt. Bewaar de handleiding zodat u ze later, indien nodig, kan raadplegen.

Deze handleiding bevat nuttige informatie over de werking en het onderhoud van uw DVD-speler. Indien het apparaat onderhoud behoeft, neem dan contact op met een erkend servicebedrijf.

## Symbolen die in deze handleiding worden gebruikt



Het bliksemsymbool wijst u op de aanwezigheid van een gevaarlijk spanningsgehalte in de behuizing van het toestel, wat elektrische schokken kan veroorzaken.



Het uitroepteken wijst u erop dat er belangrijke instructies voor de bediening of voor het onderhoud / servicewerkzaamheden van het toestel worden vermeld.



Geeft aan dat er schade kan worden berokkend aan het apparaat zelf of aan andere materialen.







### Opmerking:

Geeft aan dat er bijzondere opmerkingen en bedieningskenmerken zijn.

### Tip:

Geeft tips en hints weer die de bediening eenvoudiger maken.

Wanneer een van de volgende symbolen bij een hoofdstuk vermeld wordt, dan betekent dit dat dit hoofdstuk van toepassing is voor de schijfjes die het symbool vertegenwoordigt.

-  DVD DVD en afgeronde DVD±R/RW
-  VCD Video-cd's
-  CD Audio-cd's
-  MP3 MP3-schijfjes
-  WMA WMA-schijfjes
-  JPEG JPEG-schijfjes
-  DivX DivX-schijfjes

## Weergave van het symbool

Het is mogelijk dat u bij het ingeven van een functie "  " op het TV-scherf ziet verschijnen. Dit betekent dat de functie die in de handleiding wordt vermeld, niet beschikbaar is op die bepaalde DVD of video-cd.

## Wat u moet weten over schijfjes

### Behandeling van schijfjes

Raak de weergavezijde van de disk niet aan. Hou het schijfje aan de randen vast zodat er geen vingerafdrukken op het cd-oppervlak komen. Plak nooit papier of kleefband op het schijfje.



### Schijfjes bewaren

Nadat u het schijfje heeft afgespeeld, bergt u het op in het daartoe voorziene doosje. Stel het schijfje niet bloot aan rechtstreeks zonlicht of warmtebronnen en laat het nooit achter in een geparkeerde wagen die in volle zon staat.

### Schijfjes schoonmaken

Vingerafdrukken en stof op het schijfje kunnen een slechte beeldkwaliteit en geluidsvervalsing veroorzaken. Maak het schijfje met een zachte doek schoon voor u het speelt. Wrijf het schijfje van binnen naar buiten schoon.

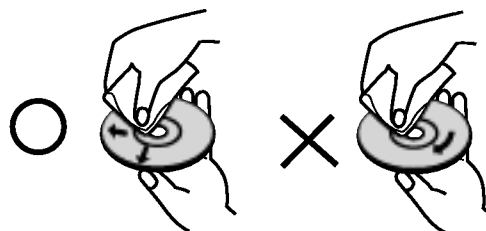



Gebruik geen oplosmiddelen zoals alcohol, benzeen, thinner, in de winkel verkrijgbare reinigingsmiddelen of antistatische spray voor vinylplaten.

## De uitvoerbron (output) instellen

U moet een van de uitvoerbronnen (DVD of VCR) selecteren om deze op het TV-scherf te bekijken.

- **Indien u het DVD-dek als uitvoerbron wenst te bekijken:** Druk op DVD op de afstandsbediening of op DVD/VCR op het voorpaneel, tot de DVD-indicator op het voorpaneel oplicht en tot het DVD-dek als uitvoerbron op het TV-scherf kan worden bekeken.
- **Indien u het VCR-dek als uitvoerbron wenst te bekijken:** Druk op VCR op de afstandsbediening of op DVD/VCR op het voorpaneel, tot de VCR-indicator op het voorpaneel oplicht en tot het VCR-dek als uitvoerbron op het TV-scherf kan worden bekeken.

## Soorten afspeelbare schijfjes

	DVD (8 cm / 12 cm schijfje)
	Video-cd (VCD) (8 cm / 12 cm schijfje)
	Audio-cd (8 cm / 12 cm schijfje)

Bovendien kan dit toestel een DivX-bestand, DVD -R, DVD +R, DVD -RW, DVD +RW, Kodak PICTURE cd's, SVCD, CD-R / CD-RW afspelen die audiotitels, MP3-, WMA- en/of JPEG-bestanden bevat.



Deze functie geeft u de mogelijkheid om een DVD-RW schijf die in VR-formaat is opgenomen te kunnen afspelen.

### Opmerkingen:

- Naargelang de toestand van de opnameapparatuur of van het CD-R/RW-schijfje zelf (of DVD -R, DVD +R, DVD -RW, DVD +RW), kunnen sommige CD-R/RW-schijfjes (of DVD -R, DVD +R, DVD -RW, DVD +RW) niet op het toestel worden gespeeld.
- Bevestig geen label of zegel aan geen van beide zijden (de gelabelde zijde of de opnamezijde) van een schijfje.
- Gebruik geen cd's in onregelmatige vormen (vb. hartvormig of achthoekig), aangezien deze een slechte werking van het toestel kunnen veroorzaken.

### Wat u moet weten over DVD's en video-cd's

Het kan zijn dat sommige weergavefuncties van DVD's of video-cd's opzettelijk werden geprogrammeerd door de softwarefabrikant. Met dit toestel kan u DVD's en video-cd's spelen. Afhankelijk van de door de softwarefabrikant bepaalde inhoud van de disk kan het zijn dat sommige weergavefuncties niet beschikbaar zijn of dat er andere functies toegevoegd werden.

Geproduceerd onder licentie van Dolby Laboratories. "Dolby", "Pro Logic" en het symbool van de dubbele D zijn handelsmerken van Dolby Laboratories. Vertrouwelijk. Niet gepubliceerde werken. Copyright 1992 - 1997 Dolby Laboratories. Alle rechten voorbehouden.

Geproduceerd onder licentie van Digital Theater Systems Inc. US Pat. nr. 5,451,942; 5,956,674; 5,974,380; 5,978,762; 6,487,535 en andere wereldwijde patenten zijn verleend en in behandeling. "DTS" en "DTS Digital Surround" zijn handelsmerken van Digital Theater Systems Inc. Copyright 1996, 2003 Digital Theater Systems Inc. Alle rechten voorbehouden.

### Regiocode

Deze DVD-speler is ontworpen en geproduceerd om DVD-software gecodeerd met regiocode "2" af te spelen. Dit toestel kan uitsluitend DVD's spelen met label "2" of "ALL".



### Opmerkingen over regiocodes

- Op de meeste DVD-covers wordt er op een duidelijk zichtbare plaats op de cover een wereldkaart weergegeven waarop er een of meer nummers worden vermeld. Dit nummer moet overeenstemmen met de regiocode van uw DVD-speler. Indien dat niet het geval is, dan kan u de disk niet afspelen.
- Wanneer u een DVD probeert af te spelen met een andere regiocode dan de regiocode van uw DVD-speler, dan verschijnt er "Check regionale code" op het TV-scherm.

## Diskterminologie

### DVD ±R / DVD ±RW

DVD -R en DVD +R zijn twee verschillende standaarden voor registreerbare DVD-drives en -disks. Dit formaat laat toe dat er eenmalig informatie op het DVD-schijfje wordt gekopieerd. DVD +RW en DVD -RW zijn twee standaarden voor herschrijfbare media, wat betekent dat de inhoud van de DVD wordt gewist waarna er iets anders op de DVD wordt geregistreerd. Enkelzijdige disks kunnen tot 4,38 gigabyte bevatten en dubbelzijdige schijfjes kunnen tot tweemaal zoveel bevatten. Er bestaan geen dubbellagige (dual layer), enkelzijdige (single sided) registreerbare disks.

### VCD (Video CD)

Een VCD kan een full-motion video bevatten van maximum 74 minuten (650 MB disk) of een MPEG-1 full-motion video van maximum 80 minuten (700 MB disk) vergezeld van een kwalitatief hoogstaande stereoklink.

### MPEG

MPEG is een internationale standaard voor video- en audiocompressie. MPEG-1 wordt gebruikt voor het coderen van video voor VCD en het levert een meerkanaals surround-geluidscodes zoals PCM, Dolby Digital, DTS en MPEG audio.

### MP3

MP3 is een populair compressieformaat dat gebruikt wordt voor digitale audiobestanden en dat een zeer hoge kwaliteit levert die de kwaliteit van een cd sterk benadert.

### WMA

Windows media audio-bestand. Een soort codering / decodering die werd ontwikkeld door Microsoft Corp.

### JPEG

Joint Pictures Expert Group. JPEG is een gecomprimeerd bestandsformaat dat u toelaat om beelden met een onbeperkt aantal kleuren op te slaan.

### DivX

DivX is de naam van een revolutionaire nieuwe video codering die is gebaseerd op de nieuwe MPEG-4 compressie standaard voor video. U kunt DivX-films afspelen met deze DVD-speler.

### Navigatie of PBC: Playback Control (enkel video-cd)

Navigatie of Playback Control is beschikbaar bij video-cd (VCD) met diskformaten van versie 2.0. PBC geeft u de mogelijkheid om met uw toestel te communiceren aan de hand van menu's, zoekfuncties of andere typische computertoepassingen. Bovendien kunnen er ook stilstaande beelden of beelden met een hoge resolutie worden weergegeven indien deze op de disk staan. Video-cd's die niet zijn uitgerust met navigatie of PBC (versie 1.1) werken net zoals audio-cd's.

### Titel (uitsluitend DVD)

Een titel is over het algemeen een afzonderlijk deel van de DVD. Het hoofdbestand kan bijvoorbeeld titel 1 zijn, een documentaire over hoe de film werd gemaakt kan titel 2 zijn en interviews met de cast van de film zou titel 3 kunnen zijn. Elke titel krijgt een afzonderlijk referentienummer waardoor u het makkelijk kan terugvinden.

### Hoofdstuk of chapter (uitsluitend DVD)

Een hoofdstuk is een deel van een titel, zoals een scène in een film of een interview in een reeks. Elk hoofdstuk krijgt een hoofdstuknummer, waarmee u het gewenste hoofdstuk kan terugvinden. Afhankelijk van het schijfje, kan het zijn dat sommige hoofdstukken niet werden opgenomen.

### Scène (VCD)

Op een video-cd met PBC-functies (playback control), zijn bewegende beelden en stilstaande beelden onderverdeeld in "scènes". Elke scène wordt in het menuscherm weergegeven en krijgt een scènenummer toegewezen. Aan de hand van dit nummer kan u de gewenste scène terugvinden. Een scène bestaat uit één of meerdere tracks.

### Track

Een afzonderlijk element van audiovisuele informatie, zoals een beeld- of geluidstrack voor een bepaalde taal (DVD), of een muziekstuk op een video- of audio-cd. Elke track krijgt een tracknummer, waarmee u de gewenste track kan terugvinden. DVD's bieden plaats aan één videotrack (met meerdere camerastandpunten) en tal van audio-tracks.

## Voorpaneel

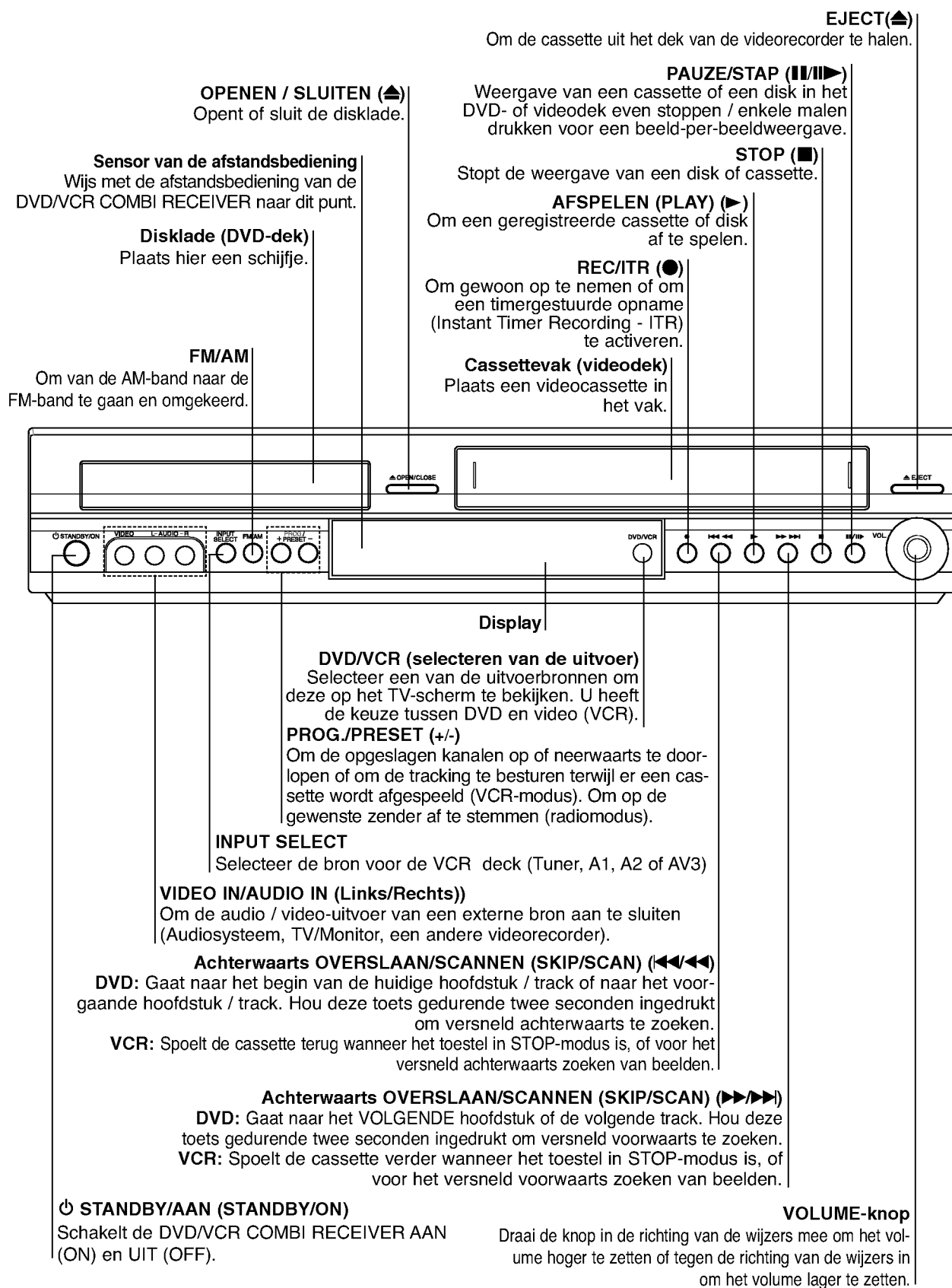

## Display

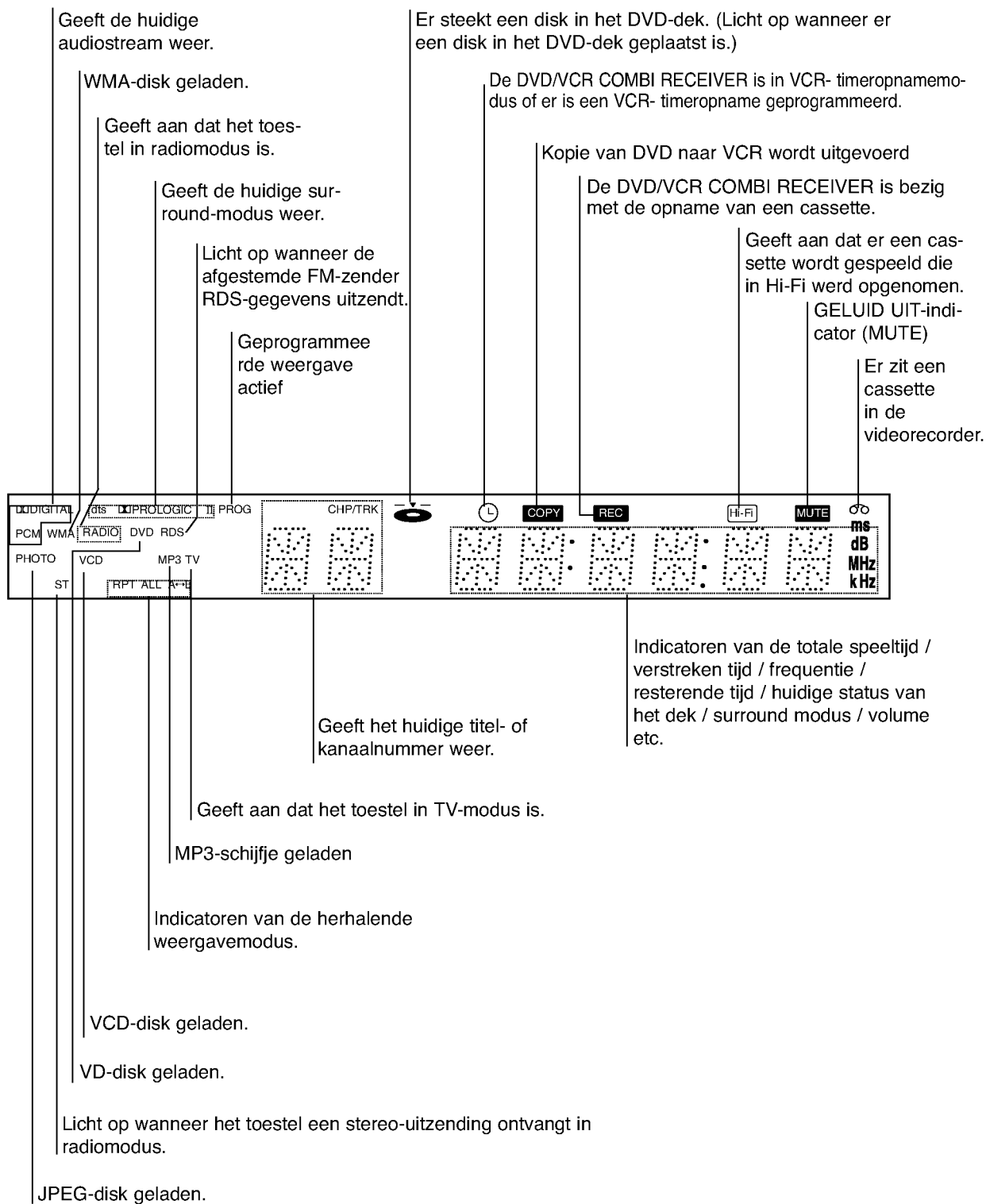



## Afstandsbediening

- AAN / UIT**  
Schakelt de DVD/VCR COMBI RECEIVER AAN (ON) en UIT (OFF).
- 0-9 nummertoeetsen**  
Selecteert genummerde opties in een menu.
- PROGRAMMEREN**  
Opent of sluit het Programmamenu.
- WISSEN (CLEAR)**  
Wist een tracknummer van het programma-meermenu of een markering van het menu.  
Zoeken op markering (MARKER SEARCH).
- Druk op deze toets om de opgeslagen zenders uit het tunergeheugen te verwijderen.
- DISPLAY, CLK/CNT**  
Brenkt u naar de OSD (On-Screen Display) Schakelt tussen de klok, de cassettelijer en de resterende opnamemodi op het display.
- ◀/▶/▲/▼ (links/rechts/boven/onder)**  
- Selecteert een optie uit het menu
- PR/TRK/PRESET(▲/▼):**  
Selecteert het programma van de videorecorder of de tuner. Past het schermbeeld van de cassette handmatig aan.
- TUNING (AFSTEMMEN) (◀/▶):**  
Om op de gewenste radiozender af te stemmen.
- TERUG**  
Sluit het setup-menu.
- REC/ITR (●)**  
Normale opname of activeren van een timergestuurde opname (Instant Timer Recording).
- ACHTERUIT (BACKWARD) (◀◀)**  
DVD: Achterwaarts zoeken\* / naar het begin van het huidige hoofdstuk of de huidige track of naar het vorige hoofdstuk of de vorige track.  
VCR: Spoelt de cassette terug wanneer het toestel in STOP-modus is, of voor het versneld achterwaarts zoeken van beelden.
- \* Hou de toets ongeveer twee seconden ingedrukt.
- VOORUIT (FORWARD) (▶▶)**  
DVD: Voorwaarts zoeken\* / naar het volgende hoofdstuk of de volgende track.  
VCR: Spoelt de cassette verder wanneer het toestel in STOP-modus is, of voor het versneld voorwaarts zoeken van beelden.
- \* Hou de toets ongeveer twee seconden ingedrukt.
- STOP (■)**  
Stopt de weergave.
- PAUZE/STAP (PAUSE/STEP) (||)**  
Weergave of opname even stoppen / enkele malen drukken voor een beeld-per-beeldweergave.
- WEERGAVE (PLAY) (▶)**  
Start de weergave.
- HOEK**  
Selecteert een DVD-camerastandpunt, indien beschikbaar
- COMMERCIELE BERICHTEN OVERSLAAN**  
Versneld zoeken van beelden via een opname van 30 seconden.
- RANDOM**  
Speelt liedjes of tracks in een willekeurige volgorde af.

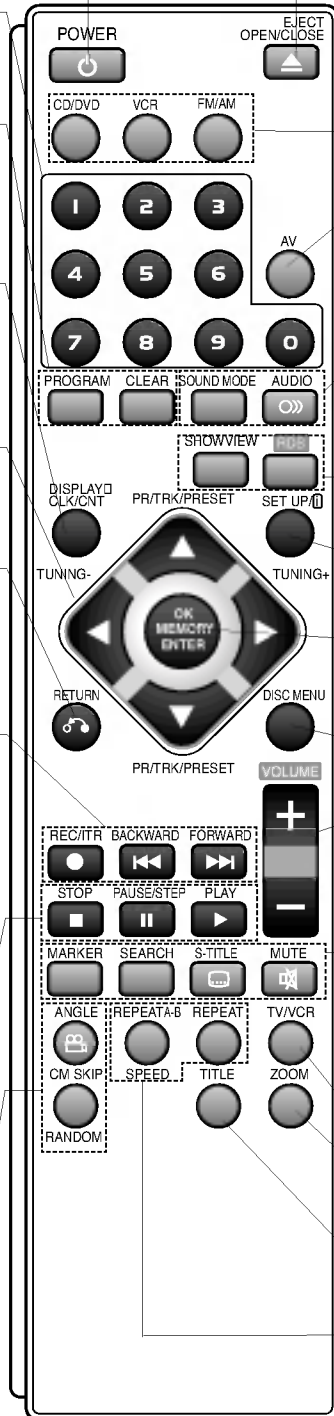

- OPENEN / SLUITEN, EJECT (▲)**  
- Opent en sluit de diskade.  
- Om de cassette uit het dek van de videorecorder te halen.
- CD/DVD/VCR-selectietoetsen**  
Selecteer de uitvoerbron (CD/DVD of VCR) die u op het TV-scherm wenst te bekijken.
- FM/AM-tunerselectietoets**  
Selecteer de tuner van de DVD/VCR COMBI RECEIVER waarnaar u wenst te luisteren. (FM- en AM-band)
- AV-ingang**  
Selecteert de inputbron voor een opname op cassette.
- KLANKMODUS (SOUND MODE)**  
Selecteert de klankmodus tussen BYPASS, PRO LOGIC, PRO LOGICII (MOVIE, MUSIC, MATRIX) en 3D SURROUND.
- AUDIO**  
Selecteert een auditaal (DVD) of een audiokanaal (cd).
- RDS**  
Om het RDS-serviceprogramma (PS) te controleren.
- SHOWVIEW**  
Geeft het programmamenu voor het programmeren van het ShowView System weer.
- SET UP/**  
Opent en sluit het DVD-setup-menu en het VCR-menu.
- GEHEUGEN/OK/ENTER (MEMORY/OK/ENTER)**  
- Om de frequentie van een radiozender in de tuner in te geven.  
- Geeft de functies op het TV-scherm weer.  
- Bevestigt de menukeuze.
- DISKMENU (DISC MENU)**  
Opent het menu van een DVD-schijfje.
- VOLUME (+/-)**  
Stelt het volume van de luidsprekers in.
- MARKERING**  
Markeert om het even welk punt tijdens de weergave.
- ZOEKEN**  
Geeft het ZOEKEN OP MARKERING-menu weer.
- S-TITLE**  
Selecteert de taal waarin de ondertiteling wordt weergegeven.
- MUTE**  
Schakelt de luidspreker van de DVD/VCR COMBI RECEIVER tijdelijk uit.
- TV / VCR**  
Om kanalen te bekijken die worden geselecteerd met de tuner van de videorecorder of met de TV-tuner.
- ZOOM**  
Vergroot het DVD-videobeeld.
- TITEL (TITLE)**  
Geeft het titelmenu van het schijfje weer, indien beschikbaar.
- HERHALEN A-B/SNELHEID/HERHALEN (REPEAT A-B/SPEED/REPEAT)**  
- Herhaalt hoofdstuk, track, titel, alles.  
- Herhaalt sequentie.  
- Selecteert de opnamesnelheid.

### Opmerking

Deze afstandsbediening gebruikt dezelfde toetsen voor de VCR en DVD-functies (vb. PLAY). Wanneer u de videorecorder (VCR) wenst te gebruiken, dan drukt u eerst op de VCR-toets. Wanneer u de DVD-speler wenst te gebruiken, dan drukt u eerst op de CD/DVD-toets.

## Achterzijde

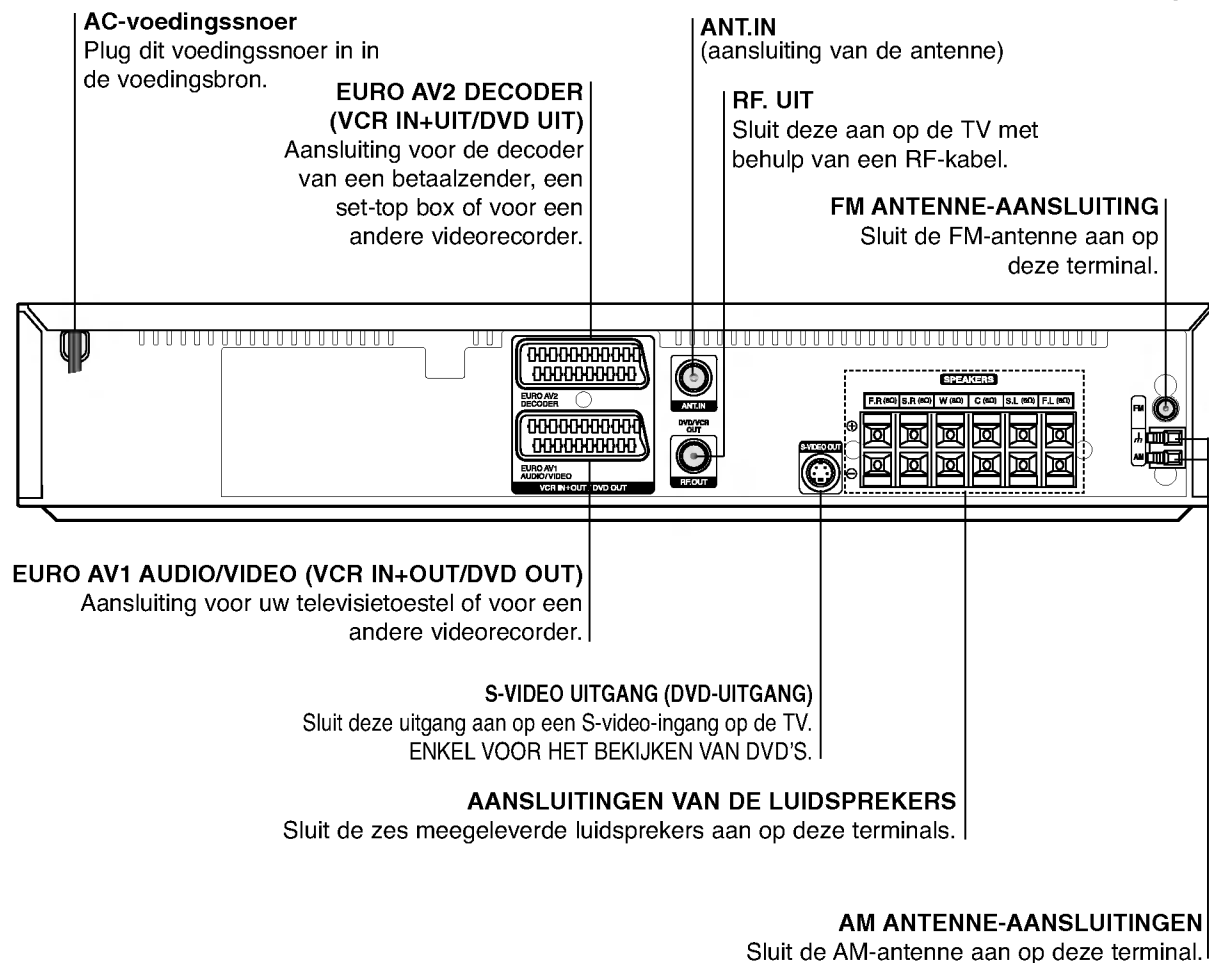

Raak de binnenste pinnen van de aansluitingen op het achterpaneel niet aan.  
Elektrostatische ontlading kan permanente schade aan het apparaat veroorzaken.

### Werkbereik van de afstandsbediening

Richt de afstandsbediening op de afstandssensor en druk op de toetsen.

- **Afstand:** Ongeveer 23 voet (7 m) vanaf de voorkant van de afstandssensor.
- **Hoek:** Ongeveer 30° in iedere richting vanaf de voorkant van de afstandssensor.

### Aanbrengen van de batterijen in de afstandsbediening

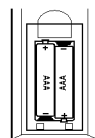

Open het deksel van het batterijvak aan de achterkant van de afstandsbediening en steek twee R03-batterijen (AAA-formaat) in het batterijvak. Let erop dat de  $\oplus$  en  $\ominus$  polariteiten overeenkomen met de tekens in het batterijvak.



**Opgelet**  
Geen oude en nieuwe batterijen samen gebruiken.  
Gebruik ook nooit verschillende types van batterijen (standaard, alkaline, enz.) samen.

# Installatie en instellingen

## Aansluitingen van de TV & decoder (of set-top box)

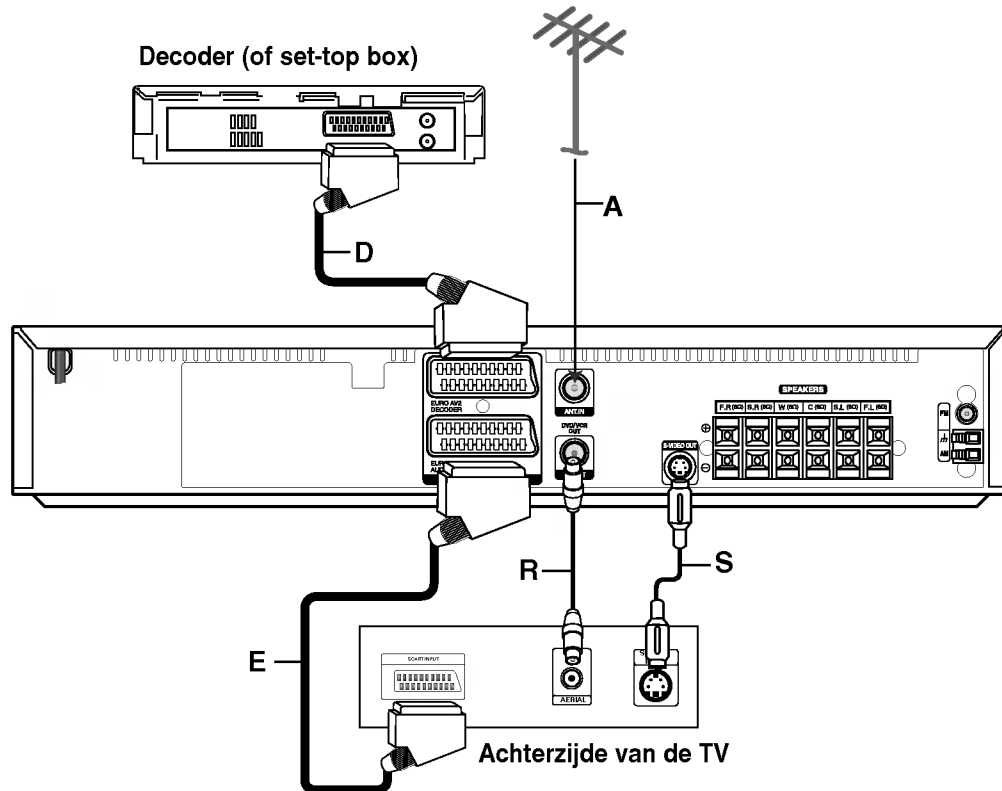

- Sluit het toestel aan op een van de volgende toestellen, rekeninghoudende met de mogelijkheden van uw bestaande installatie.

### Tips

- Naargelang het televisietoestel en de andere apparatuur die u wenst aan te sluiten, zijn er verschillende manieren om de DVD/VCR COMBI RECEIVER aan te sluiten. U kunt een van de onderstaande aansluitmethodes gebruiken.
- Raadpleeg de handleidingen van uw televisietoestel, videorecorder, stereo-installatie of eventuele andere toestellen, om de aansluiting zo goed mogelijk uit te voeren.

### Let op

- Verzekert u ervan dat de DVD/VCR COMBI RECEIVER rechtstreeks op de TV is aangesloten. Kies de juiste AV-ingang op uw TV.
- Sluit de DVD/VCR COMBI RECEIVER niet aan op de TV via uw videospeler. Het DVD-videobeeld kan door het veiligheidssysteem vermord zijn.

### Basisaansluiting (AV)

1. Sluit de **EURO AV1 AUDIO/VIDEO** achteraan de DVD/VCR COMBI RECEIVER aan op de scart-ingang van de TV met behulp van een SCART-kabel (E).
2. Sommige TV-zenders zenden gecodeerde televisiesignalen uit die u enkel kan zien met een gekochte of gehuurde decoder. U kan zo'n decoder (descrambler) aansluiten op de DVD/VCR COMBI RECEIVER (D).

### Basisaansluiting (RF)

1. Sluit de antennekabel (A) van uw binnen- / buitenantenne aan op de antenne-aansluiting (AERIAL) aan de achterzijde van de DVD/VCR COMBI RECEIVER.
2. Verbind de **RF OUT**-poort achteraan de DVD/VCR COMBI RECEIVER met de antenne-ingang van uw televisie met behulp van de meegeleverde RF-kabel (R).

### S-Video aansluiting

Sluit de S-VIDEO OUT-uitgang op de DVD/VCR COMBI RECEIVER aan op de S-VIDEO-IN-ingang van de TV met behulp van de S-videokabel (S).

### Opmerkingen

- Het S-VIDEO OUT signaal wordt uitgezonden alleen als de modusfunctie op DVD/CD is geselecteerd.
- Wanneer u de DVD-ontvanger op de TV aansluit, zorg ervoor dat u het toestel uitschakelt en uit het stopcontact haalt alvorens het apparaat aan te sluiten.

### Progressieve Scan (ColorStream®Pro)-aansluiting

Sluit het EURO AV1 AUDIO/VIDEO contactpunt aan op de DVD/VCR COMBI RECEIVER, op het COMPONENT VIDEO INPUT (Y Pb Pr) contactpunt van de TV met behulp van de SCART naar RCA kabel (Optioneel).

- Als uw televisie een hoge-definitie televisie of "digitaal gereed" is, heeft u met de DVD-spelers progressieve scan-uitgang de hoogst mogelijke video resolutie.
- Als uw TV het Progressieve scan formaat niet ondersteunt zal het beeld gestoord zijn als u Progressieve scan op de DVD-speler gebruikt.

#### Opmerkingen:

- Zet Progressieve scan op "Aan" in het instelmenu voor progressief-signaal, zie pagina 24.
- Als eenmaal de instelling voor progressieve scan weergave is ingesteld, is een beeld alleen zichtbaar op een voor progressieve scan geschikte TV of monitor. Als u Progressieve Scan ten onrechte op "On" zet moet u het toestel opnieuw instellen.
  - 1) Verwijder de schijf uit het toestel en sluit de lade. Controleer dat "NO DISC" weergegeven wordt in het venster.
  - 2) Druk op STOP en houd deze knop vijf seconden ingedrukt. De video weergave zal worden hersteld naar de standaard instelling en beeld zal weer zichtbaar zijn op een conventionele analoge TV of monitor.
- Progressieve scan werkt niet met analoge video-aansluitingen (gele VIDEO UIT plug) of S-VIDEO-aansluitingen.

### Achterzijde van de TV

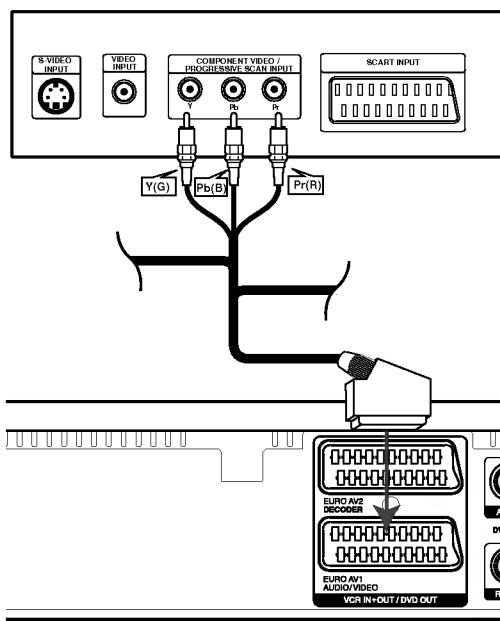

### Achterzijde van de TV DVD/VCR COMBI RECEIVER

#### Waarschuwing

U dient de TV Output Select optie in het setup menu zo in te stellen dat het Y Pb Pr signaal van de EURO AV1 AUDIO/VIDEO gebruikt wordt (Zie "TV Output Select" op pagina 24.)

## Bijkomende Audio/Video (A/V)-aansluitingen op de DVD/VCR COMBI RECEIVER

Sluit de AV3-poorten van de DVD/VCR COMBI RECEIVER aan op de audio/video-uitgangen op uw bijkomend apparaat, met behulp van de optionele audio-/videokabels.

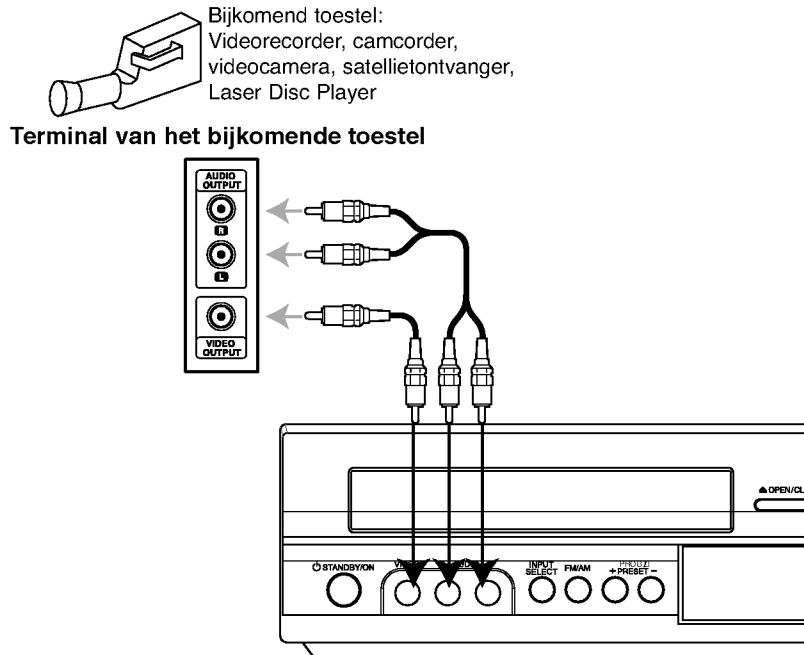

## Antenneaansluitingen voor de radio

Sluit de meegeleverde FM/AM-antennes aan om naar de radio te luisteren.

- Sluit de AM-lusantenne aan de connector voor de AM-antenne aan.
- Sluit de FM-draadantenne in de bus voor de FM-antenne aan.

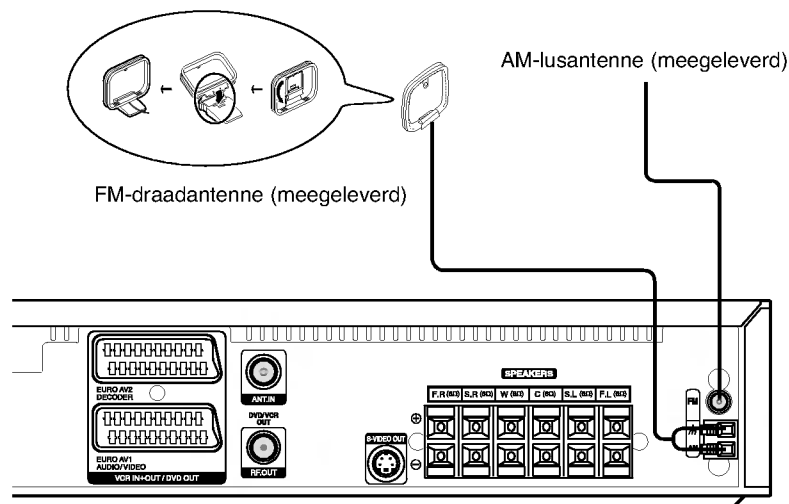

### Opmerkingen

- Om te voorkomen dat ruis opgepikt wordt dient u de AM-lusantenne niet bij de DVD/VCR COMBI RECEIVER of een andere component te houden.
- Zorg er voor de FM-draadantenne goed uit te strekken.
- Houd de FM-draadantenne na deze aangesloten te hebben zo horizontaal mogelijk.

## Aansluiten van het luidsprekersysteem

Sluit de luidsprekers aan met behulp van de meegeleverde luidsprekerkabels en zorg ervoor dat de kleuren van de poorten en de kabels met elkaar overeenstemmen. Pas de parameters (afstand, niveau, etc.) van de luidsprekers aan voor een optimale surroundweergave.

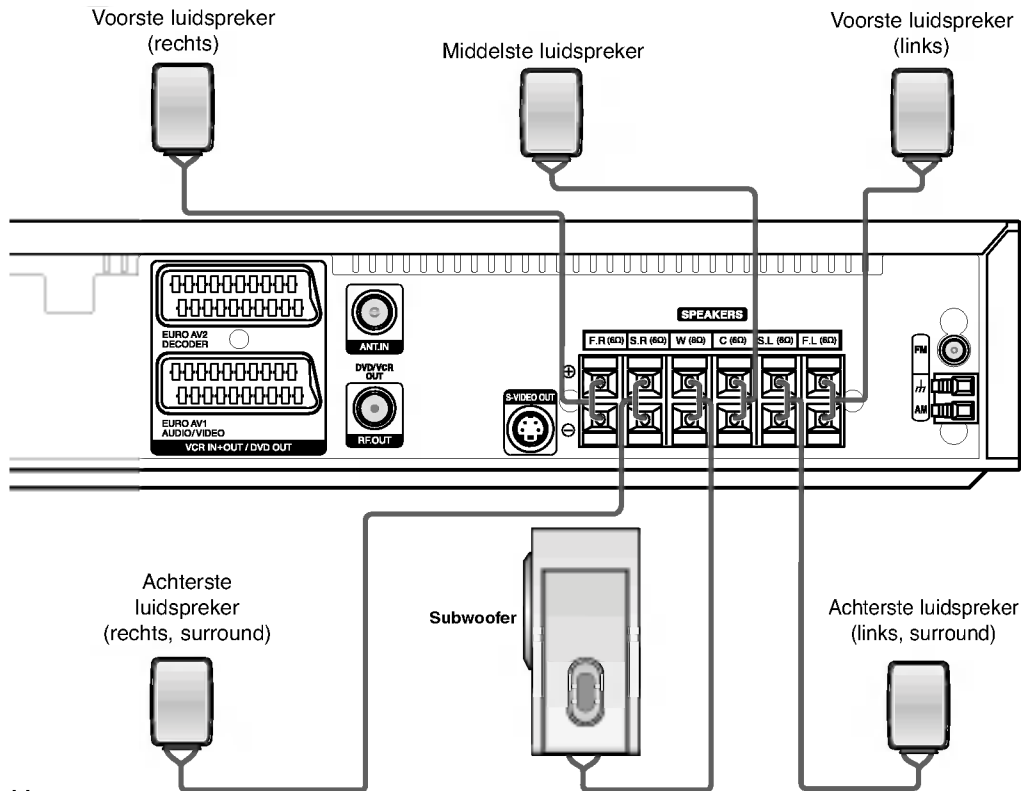

### Opmerkingen

- Zorg ervoor dat u de luidsprekerkabel op de juiste poorten aansluit: + met + en – met –. Indien de kabels worden omgewisseld, dan zal de klank vervormd en met te weinig bastonen worden weergegeven.
- Indien u voorste luidsprekers gebruikt met een lage maximum inputbeoordeling, pas dan het volume zorgvuldig aan om ervoor te zorgen dat de luidsprekers niet te veel belast worden.
- U mag de voorzijde van de meegeleverde luidspreker niet demonteren.

## Over Ferritekern

Zorg ervoor dat u de ferritekern op de luidsprekerskabels aansluit (voor de verbinding met dit toestel). Deze ferritekern kan storende geluiden verminderen.

### Aansluiting van de ferritekern

1. Druk op de stopper [a] van de ferritekern om hem te openen.
2. Wikkel de Subwoofer kabel drie keer om de demper (A). Draai de Subwoofer kabel een keer om de demper (B).
3. Plaats de rest recht op de demper. (B)
4. Sluit de ferritekern tot u een 'klik' hoort.

### Opmerkingen:

- Breng de ferritekern dichtbij het apparaat aan (Zie fig. 3 en toelichting.).

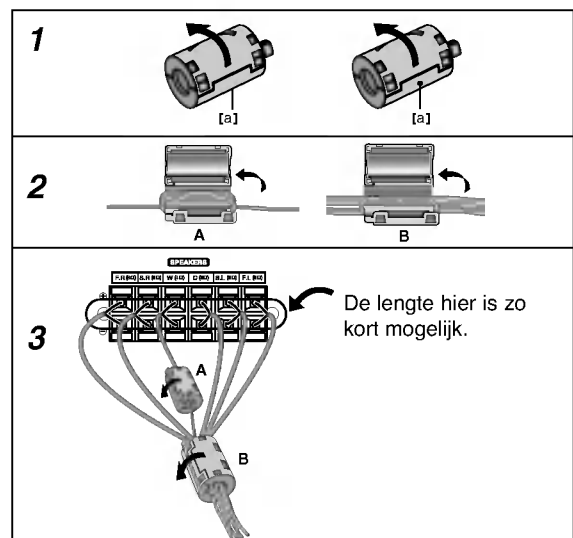

## Opstellen van de luidsprekers

Bij een normale opstelling gebruikt u de 6 luidsprekers (2 luidsprekers vooraan, middelste luidspreker, 2 luidsprekers achteraan en een subwoofer).

Indien u een basclank van buitengewone kwaliteit, DTS digital surround of Dolby Digital surround wenst, dan sluit u best een subwoofer aan.

- **Voorste luidsprekers**

Zet de luidsprekers op een gelijke afstand van elkaar, rekeninghoudende met de plaats waar u zich bevindt wanneer u naar de muziek luistert. Naargelang de plaats waar u naar de muziek luistert, plaatst u de luidsprekers met een interval tot 45 graden.

- **Middelste luidspreker**

Idealiter moeten de middelste luidsprekers en de voorste luidsprekers op dezelfde hoogte staan. Normaalgezien plaatst u deze echter boven of onder de televisie.

- **Achterste luidsprekers**

Plaats deze links en rechts achter de luisterzone. Deze luidsprekers zorgen voor de klankdynamiek en de atmosfeer die nodig zijn voor de weergave van de surroundklank. Voor een optimaal resultaat plaatst u de luidsprekers best niet te ver achter de plaats waar u luistert, en bij voorkeur op oorhoogte of ietsje hoger. Door de luidsprekers naar de muur of naar het plafond te richten wordt de klank nog verder verdeeld, wat een zeer goed effect geeft.

Indien de kamer aan de kleine kant is, of indien u vlakbij de achterste wand luistert, plaats dan de achterste luidsprekers tegenover elkaar en zet ze 60 tot 90 cm boven de oorhoogte van de luisteraars.

- **Subwoofer**

Deze kan om het even waar vooraan worden geplaatst.

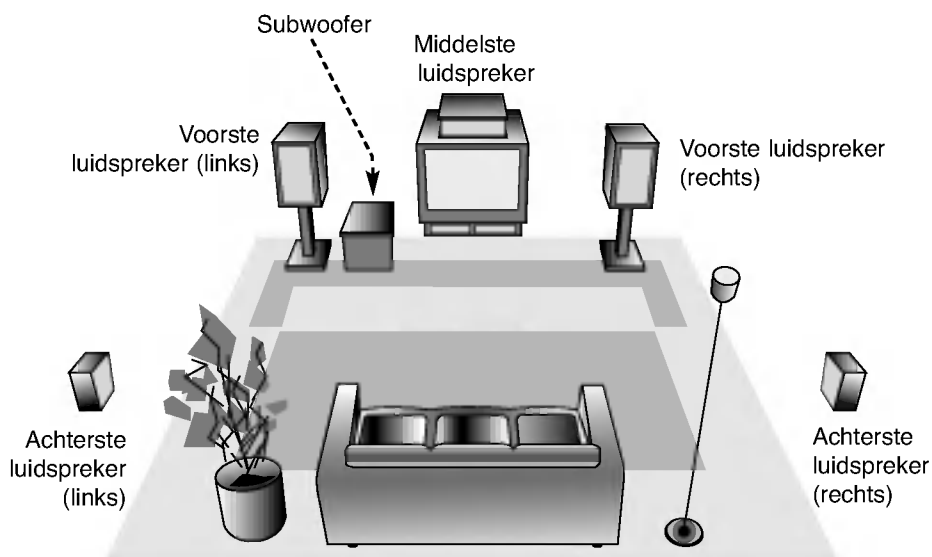

Voorbeeld van de opstelling van de luidsprekers.

## Miniglossarium van de klankweergave Audio Stream & Surround

### **dts**

Zorgt ervoor dat u kan genieten van 5,1 (of 6) uitzendingen in digitale audio van hoge kwaliteit van DTS programma's die commerciële merken ondersteunen zoals disks, DVD en CD's, enz. DTS Digital Surround zendt maar liefst 6 kanalen uit van helder geluid (identiek aan het origineel) en biedt uitstekende helderheid d.m.v. een 360 graden geluidsveld. DTS is een handelsmerk van DTS Technology, LLC. Met licentieakkoord van DTS Technology, LLC.

### **DOLBY DIGITAL**

Dolby Digital surround formaat zorgt ervoor dat u tot 5,1 kanalen van digitale surroundgeluid kan genieten vanaf een Dolby Digital programma. Wanneer u DVD's met de "DOLBY DIGITAL" markering afspeelt, zult u van een hogere geluidskwaliteit, betere ruimte nauwkeurigheid en beter bereik genieten.

### **DOLBY PRO LOGIC**

Kiez deze modus in het geval dat u een film of een 2-kanaal Dolby Digital met het kenteken "DOLBY DIGITAL" laat afspelen. Deze modus verschaft het effect, alsof je in de bioscoop- of in de concertzaal zit – zo een dynamisch effect kan alleen door DOLBY PRO LOGIC SURROUND worden bereikt. Het effect van de voor/achter/links/rechts beweging van de klankweergave, evenals het gevoel voor gefixeerde positie van de klankweergave is nauwkeuriger en meer dynamisch dan ooit.

### **DOLBY PRO LOGIC (II)**

Dolby Pro Logic II creëert vijf compleet bandbreed uitgangskanalen vanaf twee kanaalbronnen. Hiervoor wordt er een geavanceerd, hoogtechnologisch matrix surround decoder dat de ruimtelijke eigenschappen uit de originele opname haalt en nieuwe klanken eraan toe voegt.

#### **MOVIE-modus:**

De Film-modus wordt gebruikt bij stereo televisieprogramma's en alle gecodeerde programma's in Dolby Surround. Het resultaat is een verbeterd geluidsveld dat de kwaliteit van het 5.1 kanaalgeluid evenaart.

#### **MUSIC-modus:**

De Muziek-modus wordt gebruikt bij stereo muziekopnames en geeft een brede en diepe geluidsruijme. De Muzieksmodus heeft knopen die u in staat stellen het geluid naar wens te regelen.

#### **MATRIX-modus:**

De Matrix-modus is hetzelfde als de Music-modus maar met de directionele functie uitgeschakeld. Het kan gebruikt worden om de monosignalen te verbeteren door hen te "verlagen". De Matrix-modus kan ook bij autosystemen gebruikt worden, waar schommelingen van zwakke FM stereo ontvangst met een logic decoder interferenties kunnen veroorzaken. De beste oplossing voor een zwakke FM stereo ontvangst kan het volumen gewoon op mono te zetten.

### **3D SURROUND**

Dit apparaat kan een 3D-Surround-effect (driedimensionale geluidswaergave) produceren. Deze technologie simuleert een multi-kanaal-audiowaergave met twee gewone stereoluidsprekers in plaats van met vijf of meer luidsprekers die normaal gezien nodig zijn om vanaf een huisapparaat een multi-kanaal audio te beluisteren. Deze functie werkt alleen maar bij DVD-discs met audio-geluidsspoor die met Dolby Pro Logic en Dolby Digital zijn gecodeerd.

### **BYPASS**

Software met meerkanaals surround audiosignalen wordt weergegeven zoals het werd opgenomen.

## Sound Mode (Behalve AM)

U kunt van surround-geluid genieten door een van de voorgeprogrammeerde audiovelden te selecteren die voor u gewenste programma zijn bestemd.

Druk herhaaldelijk op **SOUND MODE**, totdat de gewenste toonmodus op het scherm verschijnt, als beneden.

### **Als de PCM-indicator alleen in de display verschijnt:**

Elke keer u op de **SOUND MODE**-toets drukt, wordt de geluidsmodus naar de volgende modus omgezet; PRO LOGIC → PL2 MOVIE → PL2 MUSIC → PL2 MATRIX → 3D SURROUND → BYPASS

### **Als de DVD is geladen.**

U kunt de geluidsmodus van de DVD (Dolby Digital, DTS, PRO LOGIC, etc) veranderen door op de **AUDIO**-toets op de afstandbediening te drukken tijdens het afspelen. Hoewel de DVD/VCR COMBI RECEIVER verschillende soorten disken accepteert, kan het volgende het principe van deze functie verklaren.

Elke keer u op de **AUDIO**-toets drukt, springt de geluidsmodus van de DVD naar de volgende modus;

DOLBY DIGITAL → **dts** → **PCM** → DOLBY DIGITAL



### **Ter informatie**

- De DVD/VCR COMBI RECEIVER onthoudt de laatste geluidsmodus voor elke programmabron.
- U kunt het codeerformaat van het programma herkennen door de markering in deze verpakking.
  - Dolby Digital-disken zijn met het  logo gemarkeerd.
  - Dolby Surround gecodeerde programma's zijn met het  logo gemarkeerd.
  - DTS Digital Surround disken zijn met DTS gemarkeerd.

### **Opmerking**

- Wanneer u geluidsnummers afspeelt op 96 kHz sampling frequentie, zullen de uitgaande signalen naar 48 kHz converteren (sampling frequency).



# Voor gebruik – Videorecorder

## Initiële instelling

Voor de volgende stappen gaan we ervan uit dat u uw videorecorder zopas voor de eerste maal heeft aangesloten. In dat geval schakelt de videorecorder in na het aansluiten van het voedingsnoer. U mag nog geen toetsen indrukken. Op het aangesloten TV-toestel ziet u nu het volgende.

**Opmerking** - Als dit menu niet verschijnt, was uw videorecorder reeds geprogrammeerd.

1. Selecteer het gewenste land met de cursortoetsen "◀" en "▶".

"A": Oostenrijk, "B": België, "CH": Zwitserland,  
 "D": Duitsland, "DK": Denemarken, "E": Spanje,  
 "F": Frankrijk, "I": Italië, "N": Noorwegen,  
 "NL": Nederland, "P": Portugal, "S": Zweden,  
 "SF": Finland.

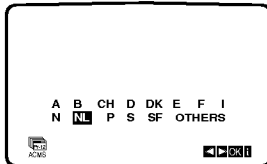

2. Druk op de "OK"-toets om te starten met de automatische opslag van de kanalen van de TV-zenders in uw streek.

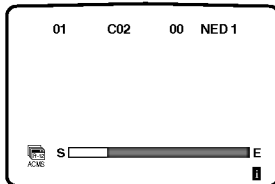

## Het manueel afstellen van de klok

De klok in deze videorecorder geeft de datum (plus de dag van de week) en de tijd. Ze wordt automatisch ingesteld tijdens het automatisch afstemmen van de kanalen. De klok wordt ook voortdurend vergeleken met de datum en de tijd indien die informatie wordt uitgezonden, wat het geval is voor alle kanalen die een Teletextsignaal uitzenden. Het is bijgevolg onwaarschijnlijk dat u de klokinstellingen moet wijzigen.

Telkens als de videorecorder een signaal ontvangt dat de datum en de tijd bevat, stelt hij zichzelf gelijk met deze signalen. De klokaanduidingen zijn bijgevolg bijna altijd correct.

Om de klok handmatig in te stellen:

1. Druk de toets **i** in.  
Druk de toets **◀** of **▶** in om **TIME DATE** te selecteren.  
Druk de toets **OK** in.  
De automatische instellingsmodus kan worden uitgeschakeld door op de cursortoetsen "▲" en "▼" te drukken als u de tijd handmatig wenst in te stellen.  
Druk de toets **OK** in.

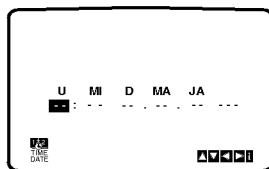
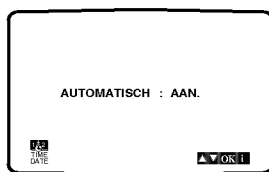

2. Verander de parameters **UUR**, **MINUTEN**, **DAG**, **MAAND** en **JAAR** met behulp van de cijfertoetsen op de afstandsbediening.  
Let op! De klok is gebaseerd op het 24-uren systeem. Om 1 uur 's namiddags (1 pm) in te voeren, moet u 13:00 intikken.  
De dag van de week verschijnt automatisch wanneer u de datum invoert.

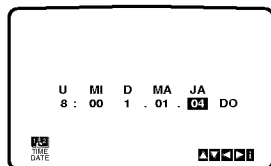

3. Maakt u een vergissing, verplaats de cursor met behulp van de toetsen **◀** of **▶** en voer de juiste gegevens in.
4. Druk de toets **i** in.

## Het afstellen van het kleurensysteem

1. Druk de toets **i** in.
2. Het hoofdmenu verschijnt op het t.v.-scherm.
3. Druk de toets **◀** of **▶** in om het **SYSTEM** te selecteren.  
Druk de toets **OK** in.
4. Druk de toets **▲** of **▼** in om het gewenste **KLEUREN** systeem te selecteren.

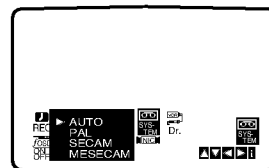

5. Druk de toets **i** in om naar het t.v.-scherm terug te keren.

## Gebruik van het hoofdmenu

De programmering van de videorecorder is eenvoudig dankzij de menu's op het t.v.-scherm. Deze menu's worden bediend via de AFS-TANDBEDIENING.

1. Zet het t.v.-toestel en de videorecorder aan door de **POWER** knop in te drukken.
2. Druk de toets **i** in.  
Het hoofdmenu verschijnt op het t.v.-scherm.

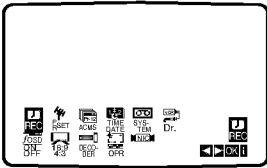

- **REC** - Om de opname op een later tijdstip te programmeren (zie blz. 30).
- **PR SET** - Om de t.v.-zenders manueel af te stemmen en op te slaan (zie blz. 20).
- **ACMS** - (Automatic Channel Memory System) systeem voor het automatisch afstemmen en in het geheugen opslaan van kanalen (zie blz. 19).
- **TIME DATE** - Om datum en uur af te stellen (zie blz. 18).
- **SYSTEM** - Om het kleurensysteem af te stellen (zie blz. 18).
- **Dr.** - Om een probleem met uw videorecorder op te lossen (zie blz. 42).
- **F.OSD ON/OFF** - Om te zien te krijgen op welke functie de videorecorder is ingesteld (zie blz. 42).
- **16:9/4:3** - Om het beeldformaat van uw t.v.-toestel te kiezen (zie blz. 43).
- **DECODER** - Om met de videorecorder een decoder voor betaal-televisie (of een schotelantenne) te gebruiken (zie blz. 43).
- **OPR** - Om de kwaliteit van het beeld op het t.v.-scherm te verbeteren (zie blz. 27).
- **NIC** - Om de NICAM digitale geluidsweggeve in of uit te schakelen. (zie blz. 43).

### Tip:

U kunt de menutaal op het DVD-setup-menu kiezen. (Zie het menu Language op pagina 23).

3. Druk de toetsen **◀** en **▶** in om het gewenste menu te kiezen.  
Druk de toets **OK** en de toetsen **▲** en **▼** in om uw keuze te valideren.
4. Druk de toets **i** in om naar het normale beeld op het t.v.-scherm terug te keren.

## Het automatisch afstemmen en opslaan van de t.v.-zenders

Er kunnen maximaal 88 TV-zenders (88 kanalen) worden opgeslagen in het geheugen van deze videorecorder. Deze kunnen automatisch of handmatig worden ingesteld.

1. Druk de **POWER** toets in om de videorecorder in te schakelen.
2. Druk de toets **i** in.  
Het hoofdmenu verschijnt op het t.v.-scherm. Druk de toetsen **◀** en **▶** in om **ACMS** te selecteren.  
Druk de toets **OK** in.

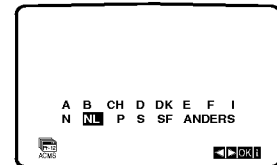
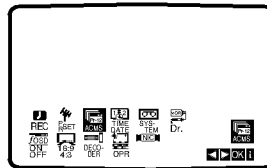

3. Druk de toetsen **◀** en **▶** in om het **LAND** te kiezen.  
(**A**: Oostenrijk, **B**: België, **CH**: Zwitserland, **D**: Duitsland, **DK**: Denemarken, **E**: Spanje, **F**: Frankrijk, **I**: Italië, **N**: Noorwegen, **NL**: Nederland, **P**: Portugal, **S**: Zweden, **SF**: Finland, **ANDERS**)  
Druk de toets **OK** in om een nieuwe automatisch opslag-cyclus op te starten.  
De klok van de VCR wordt automatisch ingesteld wanneer het automatisch afstemmen voltooid is. Als de klok de verkeerde tijd aangeeft, raadpleeg dan de paragraaf "Manueel instellen van de klok van de videorecorder" op pagina 18.

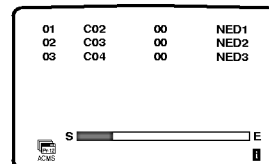

4. Aan het einde van de opslag-cyclus verschijnt de **TABEL MET DE T.V.-ZENDERS**.  
Druk de toets **i** in om de automatisch opgeslagen zenders te registreren.

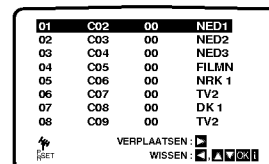

## Het manueel afstemmen en opslaan van de t.v.-zenders

In bepaalde streken van het land kunnen de uitgezonden signalen te zwak zijn om het automatisch afstemmen en opslaan van de t.v.-zenders door de videorecorder mogelijk te maken, omdat het toestel de t.v.-zenders in dat geval niet behoorlijk kan identificeren.

Voor het afstemmen en opslaan van de zwakkere zenders is dus de manuele methode noodzakelijk.

1. Druk de toets **i** in.  
Het hoofdmenu verschijnt op het t.v.-scherm.  
Druk de toets **◀** of **▶** in om de **PR SET** te selecteren.  
Druk de toets **OK** in.

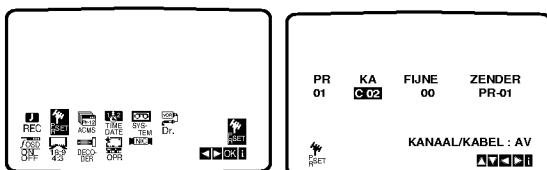

2. Druk de toets **i** in.  
Kies met behulp van de toets **▲** of **▼** het nummer van de zender die u wilt afstemmen (vb. : PR nr. 9) en druk vervolgens de toets **OK** in.

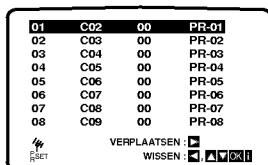

3. Druk de toets **AV** in om **C** (standaard zenders) of **S** (kabelzenders) te selecteren:  
C02 - C69, S01 - S41.  
Voer met behulp van de cijfertoetsen het nummer in van het kanaal van de t.v.-zender die u in het geheugen wilt opnemen.

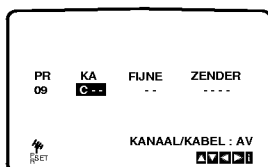

4. Druk op de "OK"-toets om het kleursysteem te kiezen (PAL of SECAM) en druk op de cursortoetsen "▲" en "▼".

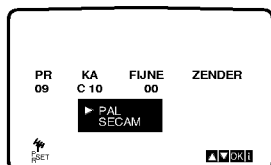

5. De gewenste zender wordt opgezocht.  
Druk op **▶** om **FIJNE** te selecteren.  
Druk op **▲** of **▼** om af te stemmen.

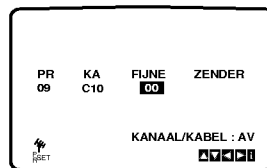

6. Druk de toets **▶** in om de kolom **ZENDER** te selecteren en om de naam van de t.v.-zender te kunnen bepalen.  
Druk de toets **OK** in.  
U krijgt de lijst van de namen van de t.v.-zenders te zien.

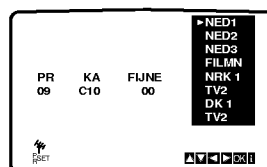

7. Druk de toets **▲** of **▼** in om de naam van een zender uit de lijst te kiezen.  
Druk de toets **OK** in om te valideren.

Behoort de naam van uw t.v.-zender niet tot de lijst, druk de toets **OK** niet in en ga door met de volgende etappe (7).

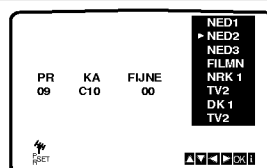

8. U kunt de naam van een t.v.-zender manueel bepalen i.p.v. de standaard namen te gebruiken.  
Druk de toets **▶** in.  
Druk de toets **▲** of **▼** in om de letters en cijfers voor de nieuwe naam van de zender te selecteren.  
Druk de toets **◀** of **▶** in om u van het ene teken naar het andere te verplaatsen.  
Druk de toets **OK** in.

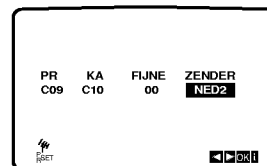

9. Druk de toets **i** in en bevestig de zender die u te zien krijgt.  
Druk de toets **i** opnieuw in.  
De nieuwe t.v.-zender is nu afgestemd en in de videorecorder opgeslagen.  
Desgewenst kunt u nog meer zenders manueel afstemmen en opslaan: herhaal de etappes 1 t/m 9.

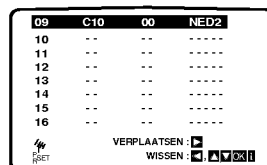

## Wijziging van de volgorde van de t.v.-zenders

Nadat u de t.v.-zenders in de videorecorder hebt opgeslagen, kunt u de volgorde van de zenders in het geheugen wijzigen, zonder ze opnieuw te moeten afstemmen! Hierna volgen de instructies om de zenders heel eenvoudig in de gewenste volgorde te rangschikken.

1. Druk de toets **i** in.

Het hoofdmenu verschijnt op het t.v.-scherm. Druk de toets **◀** of **▶** in om de functie **PR SET** te selecteren.

Druk de toets **OK** in.

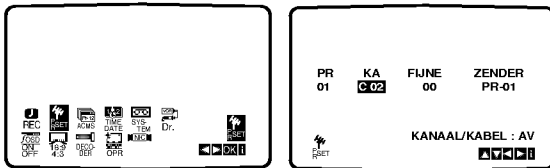

2. Druk de toets **i** in.

Druk de toets **▲** of **▼** in om het nummer te selecteren van het programma dat u wilt verplaatsen (vb. PR 03).

Druk de toets **▶** in.

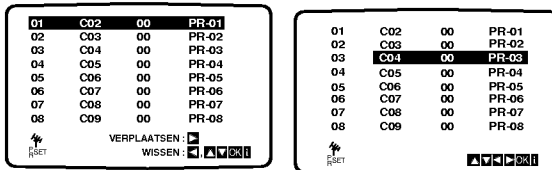

3. Druk de toets **▲** of **▼** in om het nummer te selecteren waarop u het te verplaatsen programma wilt overbrengen (vb. PR 05).

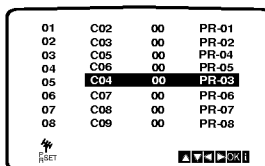

4. Druk de toets **OK** in.

Het geselecteerde programma is overgebracht naar het nieuwe programmanummer.

Wilt u nog meer t.v.-zenders verplaatsen, herhaal de etappes 1 t/m. 4.

Druk de toets **i** in.

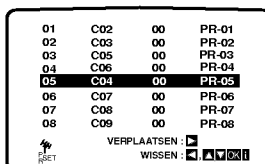

## Het wissen van t.v.-zenders

Het kan gebeuren dat u bepaalde t.v.-zenders die werden afgestemd en in de videorecorder zijn opgeslagen, wilt wissen.

Hierna volgen de instructies om de ongewenste t.v.-zenders op heel eenvoudige wijze te wissen.

1. Druk de toets **i** in.

Het hoofdmenu verschijnt op het t.v.-scherm.

Druk de toets **◀** of **▶** in om de functie **PR SET** te selecteren.

Druk de toets **OK** in.

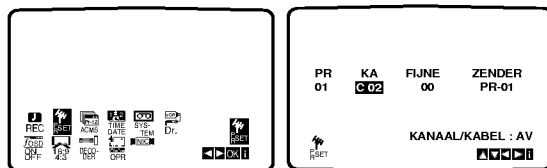

2. Druk de toets **i** in.

Druk de toets **▲** of **▼** in om het nummer te selecteren van het programma dat u wilt wissen (vb. PR 03).

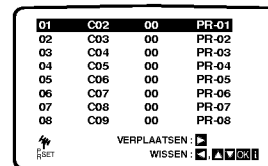

3. Druk de toets **◀** in.

Een paar seconden later is de geselecteerde zender gewist.

De volgende t.v.-zenders worden automatisch opgeschoven.

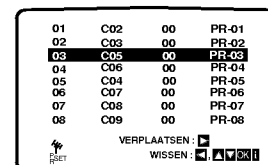

4. Druk de toets **i** in.

Wilt u nog meer t.v.-zenders wissen, herhaal de etappes 1 t/m. 3.

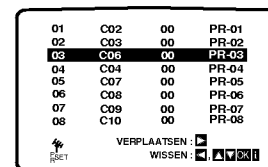

**Het kiezen van een in het geheugen opgeslagen t.v.-zender Dat kan op twee manieren gebeuren:**

Druk de toets **▲** of **▼** in om een in de videorecorder opgenomen t.v.-zender te selecteren.

U kunt de gewenste t.v.-zender ook rechtstreeks selecteren met behulp van de cijfertoetsen op de afstandsbediening.

## Voor gebruik – DVD-speler

### OSD (On-Screen Display)





De algemene weergavestatus kan op het TV-scherm worden weergegeven. Sommige items kunnen met behulp van het menu worden gewijzigd. Om het OSD-menu te gebruiken:

1. Drukt u tijdens het afspelen op DISPLAY.
2. Drukt u op ▲ / ▼ om een item te selecteren. Het geselecteerde item licht op.
3. Drukt u op ◀ / ▶ om de instelling te wijzigen. U kan, indien gewenst, ook de nummertoeetsen gebruiken (vb. om het titelnummer in te geven). Voor sommige functies, drukt u op ENTER om de instelling uit te voeren.



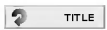
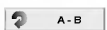



### Opmerkingen:

- Het kan zijn dat sommige schijfjes niet over alle ondervermelde functies beschikken.
- Indien er gedurende 10 seconden op geen enkele toets wordt gedrukt, dan verdwijnt de OSD (on-screen display).

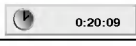

### Tijdelijke Feedback-icoontjes

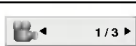
-  TITEL Titel herhalen
-  A - B Sequentie herhalen
-  1 / 9 Een markering ingeven
-  MARKER SEARCH Menu zoeken op markering
-  Verder afspelen vanaf dit punt
-  Handeling die verboden is of die niet beschikbaar is

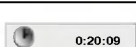

### Voorbeeld: OSD wanneer u een video-cd (DVD) afspeelt

Items	Selectiemethode
Titelnummer 	◀ / ▶, nummertoeetsen ENTER
Hoofdstuknummer 	◀ / ▶, nummertoeetsen ENTER
Zoeken op tijd 	nummertoeetsen ENTER
Audiotaal en digitale uitvoermodus 	◀ / ▶ of AUDIO
Taal van de ondertiteling 	◀ / ▶ of S-TITLE
Camerastandpunt 	◀ / ▶ of ANGLE
Klank 	◀ / ▶

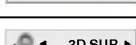
### Voorbeeld: OSD wanneer u een video-cd (VCD) afspeelt

Items	Selectiemethode
Track nummertoeetsen (of PBC-modus) 	◀ / ▶, nummertoeetsen ENTER
Tijd 	nummertoeetsen ENTER
Audiokanaal 	◀ / ▶ of AUDIO
Klank 	◀ / ▶

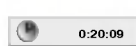
### Voorbeeld: OSD wanneer u een video-cd (DivX-disk) afspeelt

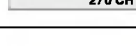
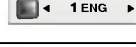
Items	Selectiemethode
Track nummertoeetsen 	◀ / ▶, nummertoeetsen ENTER
Tijd 	nummertoeetsen, ENTER
Audiotaal en digitale uitvoermodus 	◀ / ▶ of AUDIO
Taal van de ondertiteling 	◀ / ▶ of S-TITLE
Klank 	◀ / ▶

## Basisinstellingen

Via het menu instellingen (Setup) kan u tal van items aanpassen, zoals het beeld en de klank. U kan o.a. ook de taal instellen voor de ondertiteling en voor het menu instellingen (Setup). Voor meer informatie over elk item van het menu instellingen, raadpleegt u de pagina's 23 tot 26.

### Het menu weergeven en afsluiten:

Druk op SETUP om het menu weer te geven. Een tweede druk op SETUP, brengt u terug naar het beginscherm.

### Naar het volgende niveau gaan:

Druk op ► op de afstandsbediening.

### Naar het vorige niveau gaan:

Druk op ◀ op de afstandsbediening.

## Algemene bediening

1. Druk op SETUP. Het menu instellingen (Setup) wordt weergegeven.
2. Druk op ▲ / ▼ om de gewenste optie te selecteren en druk op ► om naar het tweede niveau te gaan. Op het scherm wordt de huidige instelling voor het geselecteerde item weergegeven, evenals de andere mogelijke instelling(en).
3. Druk op ▲ / ▼ om de tweede, gewenste optie te selecteren en druk dan op ► om naar het derde niveau te gaan.
4. Druk op ▲ / ▼ om de gewenste instelling te selecteren en druk dan op ENTER om uw keuze te bevestigen. Voor sommige items moet u bijkomende stappen uitvoeren.
5. Druk op SETUP of PLAY om het menu instellingen te verlaten.

## TAAL

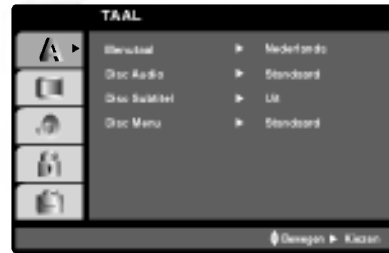

### Menutaal

Selecteer een taal voor het menu instellingen (Setup) en voor de OSD.

### Disc Audio / Subtitel / Menu **DVD**

Om de taal te selecteren voor de weergave van de audiotrack (audio-cd), ondertiteling en het cd-menu.

**Standaard:** Dit is de originele taal waarin de cd werd opgenomen.

**Overige :** Om een andere taal te selecteren, drukt u op de nummertoesen en vervolgens op ENTER om het bijbehorende 4-cijferige getal in te geven dat overeenstemt met de taalcode lijst in het hoofdstuk Referenties. Indien u de verkeerde taalcode ingeeft, druk dan op CLEAR.

## DISPLAY



### TV Beeldformaat **DVD**

**4:3:** Selecteer dit wanneer er een standaard 4:3 TV is aangesloten.

**16:9:** Selecteer dit wanneer er een 16:9 breedbeeld-TV is aangesloten.

### Display Mode (Weergavemodus) **DVD**

De instellingen voor de weergavemodus werken enkel wanneer de hoogte-breedteverhouding van de TV is ingesteld op "4:3".

**Letterbox (Breedbeeldweergave):** Geeft een brede beeldweergave met banden op het bovenste en onderste deel van het scherm.

**Panscan:** Geeft de breedte van het beeld automatisch over het gehele scherm weer en snijdt de delen af die niet passen.

### Progressieve Scan

Progressieve Scan Video levert de hoogste beeldkwaliteit met de minste trilling. Als u de Component Video-aansluiting gebruikt met een TV of monitor die geschikt is voor een progressief scan-sigitaal, zet Progressieve Scan dan op "Aan".

#### Om Progressieve Scan aan te zetten:

Sluit de uitgangsplug van de DVD op de ingang van uw monitor of TV aan en stel de TV of de monitor op Component Input in.

1. Selecteer "Progressive Scan" op het DISPLAY-menu en druk vervolgens op ►.

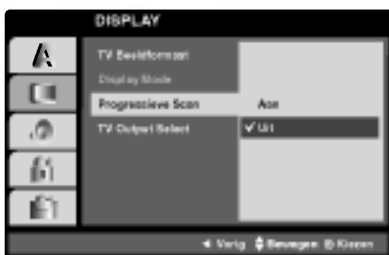

2. Selecteer "On" d.m.v. de ▲ / ▼ toetsen.
3. Druk op ENTER om te bevestigen. Het bevestigingsmenu wordt weergegeven.

#### Opmerking:

Als uw TV het Progressieve Scan formaat niet ondersteunt zal het beeld gestoord zijn als u Progressieve Scan op de DVD-speler gebruikt.

4. Wanneer het bevestigingsmenu verschijnt, zal Cancel standaard wordt aangeduid. Gebruik de ◀ toetsen om Enter te selecteren.

5. Druk op ENTER om de speler op Progressive Scan-modus te zetten.

#### Opgelet:

Als eenmaal de instelling voor progressieve scan weergave is ingesteld, is een beeld alleen zichtbaar op een voor progressieve scan geschikte TV of monitor. Als u Progressieve Scan ten onrechte op "On" zet moet u het toestel opnieuw instellen.

- 1) Verwijder de schijf uit het toestel en sluit de lade. Controleer dat "No DISC" weergegeven wordt in het venster.
- 2) Druk op STOP en houd deze knop vijf seconden ingedrukt. De video weergave zal worden hersteld naar de standaard instelling en beeld zal weer zichtbaar zijn op een conventionele analoge TV of monitor.

### TV Output Select

Stel de TV Output Select opties voor deze unit volgens het TV Verbindingstype in.

**YPbPr:** Indien u TV is uitgerust met een COMPONENT/PROGRESSIVE SCAN VIDEO OUT uitgang voor deze unit.

**RGB:** Indien u TV is uitgerust met een SCART (RGB signaal) uitgang.

## AUDIO

Elk DVD-schijfje beschikt over een aantal verschillende audio-uitvoeropties. Stel de AUDIO-opties van de DVD-speler in aan de hand van het soort audiosysteem dat u gebruikt.



### 5.1 Instelling van de luidspreker **DVD**

Selecteer de instellingen van de luidspreker, inclusief volume en vertraging, of controleer de instellingen van de luidspreker.

De instellingen van de luidspreker zijn alleen actief voor de Analog Multichannel Output (Zie "Instellingen van de luidspreker", pagina 39).

### DRC (Dynamic Range Control) **DVD** **DivX**

In DVD-formaat kan u de soundtrack van een programma beluisteren in de zuiverste en meest realistische weergave mogelijk, en dit dankzij de digitale audiatechnologie. Het kan echter zijn dat u het dynamisch bereik van de audio-uitvoer (het verschil tussen de luidste en de stilste tonen) wenst te beperken. Zo kan u op een lager volume naar een film luisteren zonder de zuivere klank te verliezen. Zet DRC op Aan (On) om deze functie te activeren.

### Vocaal **DVD**

Zet dit enkel Aan wanneer er een DVD met meerkanaals karaoke wordt gespeeld. De karaokekanalen op het schijfje zullen tot een normale stereoklank worden gemixt.



## OVERIGE

De PBC, Auto Play en DivX(R) VOD -instellingen kunnen worden gewijzigd.



### PBC **VCD**

Schakelt navigatie of Playback Control (PBC) Aan of Uit.

**Aan:** Video-cd's met PBC of navigatie worden volgens de PBC afgespeeld.

**Uit:** Video-cd's met PBC of navigatie worden op dezelfde manier afgespeeld als audio-cd's.

### Auto Afspelen **DVD**

U kan de DVD-speler zo instellen dat een DVD-schijfje automatisch begint te spelen wanneer er een DVD in het toestel wordt geplaatst.

Indien de Auto Afspelen-modus aan staat, dan zoekt de DVD-speler een titel met de langste speeltijd waarna het toestel deze titel automatisch afspeelt.

**Aan:** de Auto Play-functie is geactiveerd.

**Uit:** de Auto Play-functie is niet geactiveerd.

### **Opmerking:**

Voor sommige DVD's kan het zijn dat de Auto Play-functie het niet doet.

### DivX(R) VOD **DivX**

U kunt alleen de registratiecode van uw DivX DRM (Digital Right Management) bekijken.



De registratiecode is nodig voor de VOD (Video-On-Demand) service agent. U kunt zo een gecodeerd filmbestand kopen of huren.

### **Opmerking:**

U kunt kiezen uit verschillende opties indien u een DivX VOD bestand huurt.

- Toont het aantal keren dat u de film nog kunt kijken.

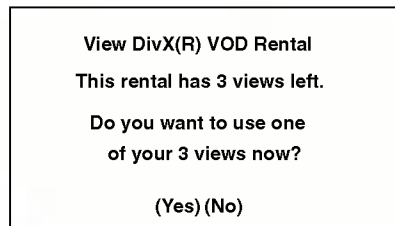

- De huur is verlopen.

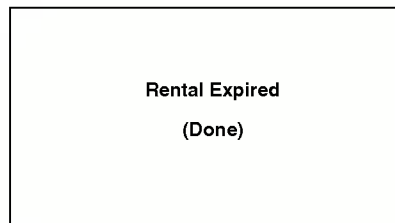

- Toon de autorisatie fout.



## LOCK (Jeugdbeschermingscontrole of Parental Control)



### Beveiligingsniveau **DVD**

Het kan zijn dat bepaalde filmscènes niet geschikt zijn voor kinderen. Vele disks beschikken over informatie inzake jeugdbeschermingscontrole, welke van toepassing is op de gehele disk of op bepaalde scènes op de disk. Films en scènes krijgen een censuurcijfer van 1 tot 8, welke verschilt van land tot land. Sommige disks beschikken over alternatieve scènes die beter geschikt zijn voor kinderen.

De functie jeugdbeschermingscontrole geeft u de kans om scènes te blokkeren die lager zijn dan het censuurcijfer (rating) dat u instelde. Op deze manier kan u voorkomen dat uw kinderen scènes bekijken waarvan u denkt dat ze niet geschikt voor hen zijn.

1. Selecteer "Beveiligingsniveau" in het LOCK-menu en druk dan op ►.
2. Om de functies Beveiligingsniveau, Wachtwoord en Landcode te openen, moet u de door u gecreëerde, 4-cijferige beveiligingscode ingeven. Indien u nog geen beveiligingscode heeft ingegeven, dan vraagt het toestel u nu om dat te doen.

Geef de code bestaande uit 4 cijfers in en druk op ENTER. Geef de code opnieuw in en druk op ENTER om te bevestigen. Indien u een verkeerd cijfer ingeeft voor u op ENTER drukt, druk dan op CLEAR.

3. Selecteer een censuurcijfer (rating) van 1 tot 8 met behulp van de toetsen ▲ / ▼.

**Beveiligingsniveau 1-8:** Censuurcijfer één (1) heeft de hoogste beperkingen en censuurcijfer acht (8) de laagste.

#### Ontsluiten

Indien u ontgrendelen (unlock) selecteert, dan is de jeugdbeschermingscontrole niet actief en dan wordt de disk ongecensureerd weergegeven.

### Opmerking:

Indien u een censuurcijfer voor de DVD-speler instelt, dan zullen alle scènes met hetzelfde censuurcijfer of lager worden weergegeven. Scènes met een hoger censuurcijfer (rating) zullen niet worden weergegeven tenzij er een alternatieve scène beschikbaar is op de disk. De alternatieve scène moet hetzelfde censuurci-

fer of lager hebben. Indien er geen geschikt alternatief wordt gevonden, dan wordt de weergave stopgezet. U moet het paswoord bestaande uit 4 cijfers ingeven of u moet het censuurniveau wijzigen om de disk te kunnen afspelen.

4. Druk op ENTER om uw censuurkeuze te bevestigen, en druk vervolgens op SETUP om het menu af te sluiten.

### Wachtwoord

U kan het Paswoord ingeven of wijzigen.

1. Selecteer Wachtwoord in het LOCK-menu en druk dan op ►.
2. Volg stap 2 zoals links wordt vermeld (censuurcijfer). "Wijzigen" of "Nieuw" licht op.
3. Geef de nieuwe code, bestaande uit 4 cijfers, in en druk vervolgens op ENTER. Geef deze code nogmaals in om ze te bevestigen.
4. Druk op SETUP om het menu af te sluiten.

Indien u uw beveiligingscode vergeten bent

Indien u de beveiligingscode vergeten bent, dan kan u deze als volgt wissen:

1. Druk op SETUP om het menu instellingen weer te geven.
2. Geef het nummer "210499" in en vervolgens wordt de beveiligingscode verwijderd.
3. Geef een nieuwe code in aan de hand van de bovenvermelde methode.

### Landcode **DVD**

Geef de code van het land of de regio waarvan de standaarden werden gehanteerd om het DVD-videoschijfje te beoordelen, in. Raadpleeg daarvoor de lijst in het hoofdstuk Referenties.

1. Selecteer "Landcode" in het LOCK-menu en druk dan op ►.
2. Volg stap 2 zoals links wordt vermeld (Beveiligingsniveau).
3. Selecteer het eerste teken met behulp van de toetsen ▲ / ▼.
4. Beweeg de cursor met behulp van de toets ► en selecteer het tweede teken met de toetsen ▲ / ▼.
5. Druk op ENTER om uw landcodekeuze te bevestigen.

# Bediening

## Het afspelen van een videocassette

Wanneer de videorecorder eenmaal is aangesloten, is het insteken of verwijderen van videocassettes een kinderspel. Het toestel is geschikt om opnamen op NTSC cassettes af te spelen (met een PAL t.v.-toestel).

1. Controleer of de videorecorder correct is aangesloten volgens de instructies op de vorige bladzijden van deze handleiding.  
Zet het t.v.-toestel aan en kies de stand AV om een videocassette af te spelen.  
Druk de **POWER** toets van de videorecorder in om het toestel aan te zetten.  
Steek de videocassette in de videorecorder met het doorzichtig gedeelte naar boven gericht en de pijl van u af.
2. Druk de toets **PLAY** in om met het afspelen te beginnen.  
Gebruikt u een videocassette waarvan het beveiligingsplaatje is weggehaald (om te vermijden dat de inhoud ervan gewist wordt), dan begint de videorecorder de cassette automatisch af te spelen.

### AUTOMATISCHE UITLIJNING

De videorecorder lijnt de band automatisch uit om een optimale beeldkwaliteit te bereiken.

3. Druk de **PAUSE/STEP** toets in om het beeld stil te zetten.  
Wanneer u de **VOORUIT**-toets (**FORWARD**) ingedrukt houdt, dan wordt het beeld 1/19 keer trager weergegeven.  
Het afspelen kan 5 minuten onderbroken worden. U kunt met behulp van de toetsen **▲** en **▼** vermijden dat het beeld verticaal verspringt.
4. Druk de toets **PLAY** in om met het afspelen van de videocassette door te gaan.  
**Het opsporen van een beeld:**  
Door tijdens het afspelen de toets **FORWARD** of **BACKWARD** één keer in te drukken, kunt u de videocassette snel (d.w.z. 7 keer sneller dan de normale afspeelsnelheid) laten afspelen of terugspoelen om te zien welke plaats op de band u bereikt hebt.

### Het logisch opsporen :

Tijdens het snel afspelen of terugspoelen kunt u de toets **FORWARD** of **BACKWARD** ingedrukt houden om het beeld 7 keer sneller te zien te krijgen dan de normale snelheid.

5. **Vertraagde weergave (slow motion) & Shuttle :**  
Tijdens het afspelen of tijdens een Pause, druk de toets **◀** of **▶** verschillende keren in om een andere afspeelsnelheid te kiezen:  
(Afspelen -7x, Afspelen -3x, Afspelen -, Stilstaand beeld, Traag 1/19, Afspelen, Afspelen x2, Afspelen x7)  
als er beeldstoringen zijn, werk ze dan weg met de **▲** en **▼** toetsen.
6. Druk de toets **STOP** in om het afspelen stop te zetten.  
Druk de toets **EJECT** in.  
Aan het einde van de band wordt het afspelen automatisch beëindigd, de cassette wordt teruggespoeld, stopgezet en verwijderd.

### ZAPPUB (Reclame overslaan):

Met deze functie kunt u tijdens het afspelen van een videocassette in een paar seconden reclamespots overslaan en daarna opnieuw doorgaan met het normaal afspelen.  
Terwijl de cassette normaal wordt afgespeeld, druk de toets **CM SKIP** op de afstandsbediening in om de reclamespots (of een ander fragment uit een programma) over te slaan.  
Druk de toets **CM SKIP** verschillende keren in om het fragment over te slaan:

1 keer	30 sec.
2 keer	60 sec.
3 keer	90 sec.
4 keer	120 sec.
5 keer	150 sec.
6 keer	180 sec.

### OPR

Met deze functie wordt de kwaliteit van het beeld op het t.v.-scherm automatisch verbeterd: de videorecorder past zich aan de staat van de videoband aan.

1. Druk de toets **i** in.
2. Druk de toets **◀** of **▶** in om de functie **OPR** te selecteren.
3. Druk de toets **OK** in.

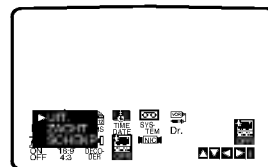

4. Druk de toets **▲** of **▼** verschillende keren in om **UIT.**, **ZACHT** of **SCHEKP** te selecteren.  
De functie **OPR** kan alleen tijdens het afspelen van een videocassette worden geactiveerd.
5. Druk de toets **i** in om naar het scherm terug te keren.

## Het opnemen van t.v.-programma's

U kunt met deze videorecorder op verschillende manieren opnemen. De functie ITR maakt het mogelijk een automatische opname op te starten met een welbepaalde opnameduur of tot aan het einde van de videocassette.

De videorecorder is voorzien van een LP functie die het mogelijk maakt de opnameduur van een videocassette te verdubbelen. Op een E-180 videocassette kunt u in de standaard functie (SP) 180 minuten opnemen. Door gebruik te maken van de LP functie kunt u met dezelfde videocassette 360 minuten lang opnemen. In dat geval is de kwaliteit van beeld en klank wel iets minder goed.

1. Controleer of de videorecorder correct is aangesloten volgens de instructies op de vorige bladzijden van deze handleiding.  
Druk de **POWER** toets van de videorecorder in om het toestel aan te zetten.
2. Steek een videocassette met een intact beveiligingsplaatje in de videorecorder.  
Zorg ervoor dat het doorzichtig gedeelte naar boven is gericht en de pijl van u af.
3. Druk de toets **PR** ▲ of ▼ in om het nummer te selecteren van het programma dat u wilt opnemen. U kunt het programmanummer ook rechtstreeks invoeren met behulp van de cijfertoetsen op de afstandsbediening.
4. Wilt u rechtstreeks via een SCART contact of van de AUDIO/VIDEO-ingangsaansluitingen op het voorpaneel opnemen, druk de toets **AV** verschillende keren in totdat het gewenste contact verschijnt.

**AV 1** Voor opnamen van klank en beeld via het onderste SCART contact aan de achterzijde van de videorecorder.

**AV 2** Voor opnamen van klank en beeld via het bovenste SCART contact aan de achterzijde van de videorecorder.

**AV 3** Voor het opnemen via de aansluitingen VIDEO IN en AUDIO IN (L/R).

5. Druk de toets **SPEED** in om de gewenste opnameduur te selecteren: dubbel (LP) of normaal (SP).  
De functie SP biedt een betere beeld- en klankkwaliteit, maar met de LP functie kunt u twee keer langer opnemen.  
Op de videorecorder verschijnt SP of LP om u uw keuze te herinneren.
6. Druk de toets **REC/ITR** in om met de opname te beginnen.  
De melding RECORD verschijnt op het t.v.-scherm.  
Druk de toets **REC/ITR** verschillende keren in. De duur van de opname wordt telkens met 30 minuten verlengd tot een maximum duur van 9 uur.
7. Druk de toets **PAUSE/STEP** in om de opname van ongewenste delen van het programma te vermijden.  
Druk de toets **PAUSE/STEP** opnieuw in om met de opname door te gaan.  
Indien u op **PAUSE/STEP** drukt tijdens de timergestuurde opname (ITR), dan zal dit toestel in de opnamepauze gaan en wordt de ITR geannuleerd.  
De opname kan 5 minuten onderbroken worden; de melding RECP verschijnt wanneer de PAUSE functie is ingeschakeld. Na 5 minuten wordt de opname automatisch stopgezet om te vermijden dat het toestel of de cassette beschadigd worden.
8. Druk de toets **STOP** in om de opname te beëindigen.  
Druk de toets **EJECT** in.  
De melding EJECT verschijnt op het t.v.-scherm.

### Opmerkingen:

- Wilt u op een bepaalde videocassette niets meer opnemen (hetgeen vaak per ongeluk gebeurt!), verwijder het beveiligingsplaatje aan de achterzijde, op de rand van de cassette.
- Wilt u een cassette waarvan het beveiligingsplaatje is weggehaald, later toch weer gebruiken voor een opname, maak de opening dicht met een stukje kleefband.
- Vergeet niet dat u een programma kan opnemen met behulp van instant recording terwijl u naar een ander programma kijkt. Druk op **TV/VCR** om de TV-modus te selecteren en kies vervolgens een ander kanaal op uw TV.

## Opname met ShowView® System.

Een opname met behulp van het ShowView System vereenvoudigt het ingeven van de datum, kanaal, start- en eindtijd sterk in vergelijking met een timergestuurde opname. U hoeft immers enkel het Show View programmeernummer in te geven en klaar is kees. Het ShowView programmeernummer wordt in de meeste TV-gidsen vermeld. Dit programmeernummer kan bestaan uit één tot negen cijfers.

- Zorg ervoor dat de TV-kanalen ingesteld en opgeslagen zijn.  
Steek een videocassette met een schrijfbeveiligingsklepje in de DVD+VCR. De cassettezijde met het venstertje moet naar boven gericht zijn en het pijltje moet van u weg wijzen.

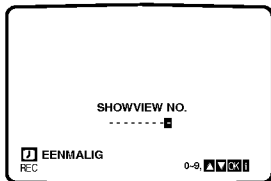

- Druk op **SHOWVIEW**.
- Druk op **▲** of **▼** om het opnametype te selecteren.  
**EENMALIG**: Om één enkele keer op te nemen.  
**WEKELIJKS**: Om elke week op hetzelfde tijdstip op te nemen.  
**DAGELIJKS**: Om elke dag (behalve op zaterdag en zondag) op hetzelfde tijdstip op te nemen.
- Druk op de nummertoeetsen om het ShowView programmeernummer van het TV-programma dat u wenst op te nemen, in te geven.  
Indien u een fout maakt, dan drukt u op **◀** en vervolgens geeft u het correcte nummer in.

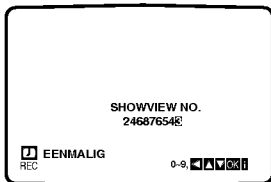

- Druk op **OK**.  
De opnamegegevens van het gewenste programma worden weergegeven.  
Indien er **PLEASE CHECK** verschijnt, dan betekent dit dat u het verkeerde ShowView programmanummer heeft ingegeven, dat u het op de verkeerde manier heeft ingegeven of dat het ShowView programmanummer in de TV-gids niet correct is. Indien er " " wordt weergegeven, dan moet u het programmanummer ingeven van de zender waarvan u wenst op te nemen.  
Indien u wenst op te nemen van een van de SCART-ingangen of van de AV INPUT-poort aan de voorzijde, dan drukt u enkele keren op **AV** tot de correcte ingang wordt weergegeven (AV1, AV2 of AV3).

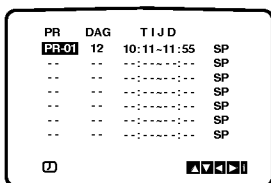

- Druk op **▶** en vervolgens op **▲** of **▼** om VPS aan of uit te schakelen.

Indien u opneemt van TV-zenders die niet uitzenden met VPS, dan schakelt u VPS uit! (\* symbool wordt op het TV-scherm weergegeven). Denk eraan dat niet alle TV-zenders VPS uitzenden.

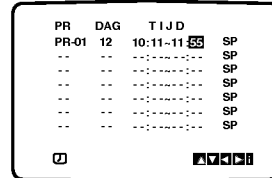

- Druk op **▶** om de opnamesnelheid te selecteren en druk op **▲** or **▼** indien u in SP, IP of LP wenst op te nemen.

SP levert een betere beeld- en geluidskwaliteit; terwijl LP ervoor zorgt dat u over twee maal meer opnametijd beschikt.

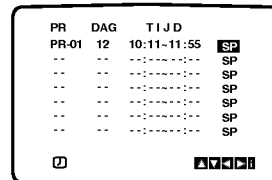

- Controleer of de gegevens van de timer correct zijn. Druk op **i** om uw instellingen op te slaan.  
Indien er **PLEASE CHECK** verschijnt, dan heeft u onjuiste informatie ingegeven en dan moet u de gegevens opnieuw ingeven.  
Druk op **i** om de menu's te sluiten.  
Indien u andere opnames met het Show View System wenst te maken, herhaal dan de stappen **2 - 8**.  
Druk op **POWER** om het toestel in stand-by te plaatsen.

In het display van de DVD/CD/VCR verschijnt **Ⓞ** en het toestel wacht om de opname te maken.

Indien de DVD/CD/VCR in DVD-modus is, dan zal deze om het even welke timergestuurde programmering opnemen, ook indien de DVD/CD/VCR aangeschakeld is.

- Druk de toets **STOP** in om de opname te beëindigen.

### Opmerkingen:

#### • Videoprogrammasysteem (VPS)

Het videoprogrammasysteem (VPS) zorg ervoor dat de TV-programma's die u heeft geprogrammeerd voor timeropname exact worden opgenomen van begin tot einde, zelfs wanneer de eigenlijke uitzendtijd verschilt van de geprogrammeerde tijd omdat het programma te laat begint of als het programma langer duurt dan de geprogrammeerde tijd. Ook wanneer een programma wordt onderbroken, bijvoorbeeld voor een nieuwsflash, wordt de opname automatisch onderbroken en voortgezet wanneer het programma wordt hernomen. Het VPS-signaal wordt uitgezonden door de TV-zender en regelt de timer in de videorecorder. VPS moet worden ingeschakeld voor alle timeropnames van TV-zenders die deze signalen uitzenden. Het moeten worden uitgeschakeld voor alle timeropnames van TV-uitzendingen die deze signalen niet uitzenden.

\*\*\* Het gelijksoortige PDC-systeem dat in Nederland wordt gebruikt, kan ook worden gebruikt met uw nieuwe videorecorder.

## Geprogrammeerde opname met display op het scherm

U kunt binnen de maand, te rekenen vanaf de datum waarop u de opname(n) programmeert, 7 voorgeprogrammeerde opnamen uitvoeren.

### Opmerking:

Alvorens de opname op een later tijdstip te programmeren, controleer of de klok van de videorecorder correct is afgesteld en of u de in het toestel afgestemde en opgeslagen t.v.-zenders kent.

1. Steek een videocassette met een intact beveiligingsplaatje in de videorecorder. Zorg ervoor dat het doorzichtig gedeelte naar boven is gericht en de pijl van u af.
2. Druk de toets **i** in. Druk de toets ◀ of ▶ in om **REC** te selecteren. Druk de toets **OK** in.
3. Druk de toets **OK** in om met de programmering van de opname(n) op een later tijdstip te beginnen. Wanneer het maximum aantal voor te programmeren opnamen bereikt is, dan kunt u met behulp van de toets **s** of **t** een voorgeprogrammeerde opname selecteren die u kunt wissen en vervangen. Druk de toets ◀ in om de geselecteerde, voorgeprogrammeerde opname te wissen.

PR	DAG	T I J D	SP
PR-01	16	19:00-20:00	SP
..	..	.....	SP
..	..	.....	SP
..	..	.....	SP
..	..	.....	SP
..	..	.....	SP
..	..	.....	SP

4. Gebruik de cijfertoetsen om de t.v.-zender in te voeren die u wilt opnemen. Wilt u een zender van 1 tot 9 invoeren, dan moet dit cijfer door 0 worden voorafgegaan. Vb.: wilt u zender 3 invoeren, tik dan 03 in. U kunt ook een zender kiezen met behulp van de toetsen ▲ of ▼. Druk na de selectie de toets ▶ in.
5. Voer de datum van de op te nemen uitzending in met behulp van de cijfertoetsen. Drukt u de toets **OK** in alvorens een datum in te voeren, dan kunt u één van de volgende automatische opnamefuncties kiezen. Druk de toets ◀ of ▶ in om een keuze te maken, en valideer door de toets **OK** in te drukken.
  - M-V**: om elke dag (behalve op zaterdag en zondag) op hetzelfde uur op te nemen.
  - ZO~ZA**: om elke dag op hetzelfde uur op te nemen.

PR	DAG	T I J D	SP
PR-01	16	19:00-20:00	SP
..	..	.....	SP
..	..	.....	SP
..	..	.....	SP
..	..	.....	SP
..	..	.....	SP
..	..	.....	SP
M-V	ZO MA DI WO DO VR ZA		

6. Voer het begin- en eind-uur van de opname in met behulp van de cijfertoetsen. Let op! De klok is gebaseerd op het 24-uren systeem. Om 1 uur 's namiddags (1 pm) in te voeren, moet u 13:00 intikken. U kunt het begin- en eind-uur van de opname ook selecteren door de toetsen ▲ of ▼ in te drukken.

PR	DAG	T I J D	SP
PR-01	16	19:00-20:00	SP
..	..	.....	SP
..	..	.....	SP
..	..	.....	SP
..	..	.....	SP
..	..	.....	SP
..	..	.....	SP

7. Schakel de VPS/PDC in of uit met de cursortoetsen ▲ en ▼. Druk op ▶ om de opnamesnelheid te selecteren. Druk op ▲ of ▼ om de gewenste bandsnelheid (SP, IP of LP) te selecteren. De IP-mode bepaalt hoeveel band er nog over is en schakelt zondig de snelheid tussen SP en LP om de opname van het programma te voltooien. De IP-mode wordt niet geselecteerd wanneer VPS/PDC aan staat.
8. Controleer of de informatie m.b.t. de voorgeprogrammeerde opnamen correct is. Druk de toets **i** in om naar het normale beeld op het t.v.-scherm terug te keren. Verschijnt het bericht **CONTROLLEREN A.U.B.**, dan betekent dat, dat de ingevoerde informatie verkeerd is. Voer de juiste gegevens in. Druk de **POWER** toets in om de videorecorder op de stand-by stand over te schakelen. Het symbool  verschijnt op het display van de videorecorder totdat de opname kan beginnen. Indien u tijdens een timergestuurde opname een DVD wenst te bekijken, druk dan op **POWER** en DVD om de DVD-modus te selecteren.
9. Druk de toets **STOP** in om de opname te beëindigen.

### Opmerkingen:

- Wilt u later bepaalde parameters uit de voorgeprogrammeerde opnamen wissen of wijzigen, dan kan dat zonder alle betrokken informatie opnieuw in te voeren. Haal het venster met de voorgeprogrammeerde opnamen op het scherm. Selecteer de opname die u wilt wissen of wijzigen met behulp van de toets ▲ of ▼. Druk de toets ◀ in om de voorgeprogrammeerde opname te wissen, of... druk de toets **OK** in om wijzigingen aan te brengen. Druk de toets ◀ of ▶ in om de zender, de datum, het begin-eind-uur, en LP te selecteren. Druk de toets ▲ of ▼ in om de juiste informatie in te voeren.
- **Wanneer voorgeprogrammeerde opnamen elkaar overlappen.. Controleer of de voorgeprogrammeerde opnamen elkaar niet overlappen. Is dat wel het geval, dan krijgt de eerste opname voorrang.**

### Voorbeeld:

De eerste opname is geprogrammeerd met als begin-uur 10h30 en eind-uur 11h30. De tweede opname is geprogrammeerd met als begin-uur 11h00 en eind-uur 12h00. In dat geval, wordt de eerste opname integraal uitgevoerd; daarna volgt de opname van de laatste 30 minuten van de tweede opname.

### Indien er een overlapping is met een timergestuurde opname...

Zorg ervoor dat u geen overlapping tussen de geprogrammeerde opnames krijgt. De overlappende gedeeltes zullen immers niet worden opgenomen. Zoals u in het onderstaand schema kan zien, hebben de eerder ingestelde opnames voorrang op de opnames die later werden geprogrammeerd.

#### Voorbeeld:

Programma 1 zal volledig worden opgenomen, maar van Programma 2 zullen enkel de laatste 30 minuten worden opgenomen.

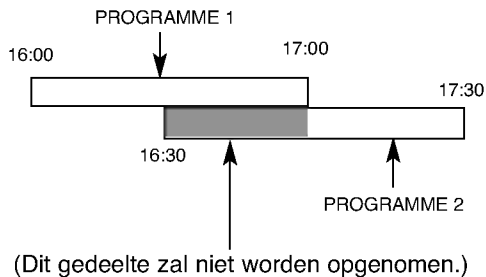

Indien er om 0:00 u een overlapping is van twee timergestuurde opnames, dan zal het tweede programma niet worden opgenomen.

### De timergestuurde programmering wijzigen (wissen)

Indien u op een later tijdstip een instelling in het geheugen van de timer wenst te **wissen** of te **wijzigen**, dan kan u dit doen zonder de volledige timergegevens opnieuw in te geven.

Roep het scherm op waarop alle timergestuurde opnames vermeld staan. Druk op ▲ of ▼ om de geplande opname die u wenst te **wissen** of te **wijzigen**, te selecteren.

Druk op ◀ om de geplande opname te verwijderen...of druk op OK om ze te veranderen, en druk vervolgens op ◀ of ▶ om de zender (Station), de datum (Date), de begin- en de eindtijd (Start en End), PDC en LP te selecteren. Druk op ▲ of ▼ om de correcte informatie op te roepen.

## Afspelen van een DVD of een video-cd

### Instellen van de weergave

1. Schakel de TV aan en selecteer de video-invoerbron die op de DVD-speler is aangesloten.
2. Schakel het audiosysteem (indien van toepassing) aan en selecteer de invoerbron die op de DVD-speler is aangesloten.
3. Druk op OPEN/CLOSE om de disklade te openen en plaats de gewenste disk in de lade, met de weergavezijde naar onder gericht.
4. Druk op OPEN/CLOSE om de lade te sluiten. De weergave start automatisch. Druk op PLAY indien de weergave niet start.

Soms kan het gebeuren dat het diskmenu in de plaats wordt weergegeven.

#### DVD

Met behulp van de toetsen ◀ ▶ ▲ ▼ selecteert u de titel/het hoofdstuk die/dat u wenst te bekijken. Vervolgens drukt u op ENTER om de weergave te starten. Druk op TITLE of DISC MENU om terug te gaan naar het menuscherm.

#### VCD

Selecteer de gewenste track met behulp van de nummertoeetsen en druk op RETURN om terug te keren naar het menuscherm. Het kan zijn dat de menu-instellingen en de bedieningsprocedures verschillend zijn. Volg de instructies op elk menuscherm. In het setup-menu kan u de navigatie of PBC ook uit zetten (zie "Navigatie of PBC" op pagina 25).

### Opmerkingen:

- Indien de jeugdbeschermingscontrole ingesteld staat en de disk niet beantwoordt aan het ingestelde censuurcijfer, dan moet u het paswoord ingeven. (Zie "LOCK" op pagina 26.).
- Het kan zijn dat DVD's een regiocode hebben. Uw toestel zal geen schijfjes spelen die een andere regiocode hebben dan het toestel. De regiocode voor dit toestel is 2 (twee).
- Indien u tijdens een timergestuurde opname een DVD wenst te bekijken, druk dan op POWER en DVD om de DVD-modus te selecteren.

## Algemene functies

### Opmerking:

Tenzij anders vermeld, worden alle beschreven handelingen uitgevoerd met de afstandsbediening. Sommige functies kunnen ook beschikbaar zijn in het menu instellingen (Setup).

### Naar een andere TITEL gaan **DVD**

Wanneer een schijfje meer dan één titel heeft, dan kan u naar een andere titel gaan. Druk op DISPLAY terwijl de weergave op stop staat en geef dan het bijbehorende nummer in (0-9) of druk op ◀ / ▶ om naar een andere titel te gaan. U kan elke titel afspelen door het nummer in te geven terwijl de weergave op stop staat.

### Naar een ander HOOFDSTUK / TRACK gaan

#### **DVD** **VCD** **DivX**

Wanneer een titel op een schijfje meer dan één hoofdstuk heeft of wanneer een schijfje meer dan één track heeft, dan kan u als volgt van het ene hoofdstuk of van de ene track naar een ander(e) gaan:

- Druk tijdens het afspelen op ◀◀ of ▶▶ om het volgende hoofdstuk of de volgende track te selecteren of om terug te keren naar het begin van het huidige hoofdstuk of de huidige track.
- Druk tweemaal kort op ◀◀ om terug te keren naar het vorige hoofdstuk of de vorige track.
- Om rechtstreeks naar om het even welk hoofdstuk te gaan terwijl er een DVD wordt afgespeeld, drukt u op DISPLAY en vervolgens op ▲ / ▼ om het icoontje van het hoofdstuk/track te selecteren. Geef vervolgens het hoofdstuk-/tracknummer in of gebruik de toetsen ◀ / ▶.

### Zoeken **DVD** **VCD** **DivX**

1. Druk tijdens de weergave op ◀◀ of ▶▶ en houd de toetsen gedurende ongeveer twee seconden ingedrukt. De speler gaat nu naar de zoek-modus (SEARCH) over.
2. Druk herhaaldelijk op ◀◀ of ▶▶ en houd de toetsen ingedrukt om de gewenste snelheid te selecteren: ◀◀X2, ◀◀X4, ◀◀X16, ◀◀X100 (achterwaarts) of ▶▶X2, ▶▶X4, ▶▶X16, ▶▶X100 (voorwaarts). Bij een video-cd verandert de zoeksnelheid: ◀◀X2, ◀◀X4, ◀◀X8 (achteruit) of ▶▶X2, ▶▶X4, ▶▶X8 (vooruit).
3. Om de SEARCH-modus af te sluiten, drukt u op PLAY.

### Het audiokanaal wijzigen **VCD**

Druk tijdens de weergave meermaals op AUDIO om een verschillend audiokanaal (Stereo, Links of Rechts) te beluisteren.



**Stilstaand beeld en beeld-per-beeld weergave****DVD VCD DivX**

1. Druk tijdens de weergave op PAUSE/STEP op de afstandsbediening. Doorloop de beeld-per-beeld weergave door herhaaldelijk op PAUSE/STEP te drukken.
2. Om de modus stilstaand beeld af te sluiten, drukt u op PLAY.

**Vertraagde weergave** **DVD VCD DivX**

1. Druk op PAUSE/STEP (II) tijdens de weergave. De DVD-speler gaat nu in PAUZE-modus.
2. Druk tijdens de weergave van een stilstaand beeld op ◀◀ of ▶▶. De DVD-speler zal op de vertraagde weergave overgaan. Gebruik ◀◀ of ▶▶ om de gewenste snelheid te selecteren: ◀◀ 1/16, ◀◀ 1/8, ◀◀ 1/4 of ◀◀ 1/2 (achterwaarts), of ▶▶ 1/16, ▶▶ 1/8, ▶▶ 1/4 of ▶▶ 1/2 (voorwaarts).  
Bij een DivX-schijf en video-cd verandert de vertraagdesnelheid:  
▶▶ 1/16, ▶▶ 1/8, ▶▶ 1/4 of ▶▶ 1/2 (voorwaarts).
3. Om de trage weergavemodus af te sluiten, drukt u op PLAY.

**Opmerking:**

- Achteruit vertraagd afspelen (slow motion) is niet mogelijk bij een video-cd en DivX-schijf.

**Willekeurig** **VCD Karaoke DVD**

1. Druk tijdens de weergave, of terwijl de weergave is gestopt op RANDOM (willekeurige weergave). Het apparaat begint meteen met de willekeurige weergave en op het weergavevenster en het TV-scherm verschijnt RANDOM.
2. Druk nogmaals op RANDOM voor een normaal afspelen.

**Tip:**

Wanneer u tijdens de willekeurige weergave op ▶▶ drukt, dan selecteert het toestel een andere titel (track) en vervolgens wordt de willekeurige weergave hernomen.

**Opmerking:**

Bij een video-cd met navigatie of PBC, moet de PBC in het menu instellingen (setup) uit (Off) worden gezet om de herhaalfunctie te gebruiken (zie "Navigatie of PBC" op pagina 25).

**Een A-B herhaling uitvoeren** **DVD VCD DivX**

Om een sequentie te herhalen.

1. Druk op A-B op het gekozen startpunt. "A \*" wordt even kort op het TV-scherm weergegeven.
2. Druk nogmaals op A-B op het gekozen eindpunt. "A B" wordt even kort op het TV-scherm weergegeven en vervolgens begint de herhaalsequentie.
3. Druk nogmaals op A-B om dit te annuleren.

**Herhalen** **DVD VCD DivX**

U kan een titel/hoofdstuk/alles/track van een disk weergeven.

Druk tijdens de weergave op REPEAT om de gewenste herhaalmodus te selecteren.

**DVD-videoschijfjes – Hoofdstuk / titel herhalen / Uit**

- Hoofdstuk (Chapter): herhaalt het huidige hoofdstuk.
- Titel (Title): herhaalt de huidige titel.
- Uit (Off): de weergave wordt niet herhaald.

**Video-cd's – Herhalen track / Alles / Uit (Repeat Track / All / Off)**

- Track: herhaalt de huidige track.
- Alles (All): herhaalt alle tracks op het schijfje.
- Uit (Off): de weergave wordt niet herhaald.

**Opmerkingen:**

- Bij een video-cd met navigatie of PBC, moet de PBC in het menu instellingen (setup) uit worden gezet om de herhaalfunctie te gebruiken (zie "Navigatie of PBC" op pagina 25).
- Indien u één maal op ▶▶ drukt tijdens de herhaalde weergave van het hoofdstuk (track), dan wordt de herhaalde weergave geannuleerd.

**3D Surround** **DVD VCD DivX**

Dit toestel kan een 3D surround-effect produceren, wat een meerkanaals audioweergave met twee stereo luidsprekers simuleert (in plaats van met vijf of meer luidsprekers, zoals normaal vereist is om naar meerkanaals audio van een home theater te luisteren).

1. Druk tijdens het afspelen op DISPLAY.
2. Gebruik ▲ of ▼ om de geluidoptie te selecteren. De klankoptie wordt aangeduid.
3. Selecteer "3D SUR" met behulp van ◀ or ▶. Om het 3D-Surround effect uit te schakelen, selecteert u "Normaal".

**Zoe ken op tijd (Time Search)****DVD VCD DivX**

Om op elk gewenste moment het afspelen van de schijf te beginnen.

1. Druk tijdens het afspelen op DISPLAY. In het Time Search-kader wordt de verstrekte speeltijd van de huidige disk weergegeven.
2. Druk op ▲ / ▼ om het icoontje van de tijd klok te selecteren; op het scherm verschijnt "--:--:--".
3. Voer de begintijd in van links naar rechts in uur, minuten en seconden. Indien u een fout maakt bij het ingeven van de cijfers, dan drukt u op CLEAR om de ingegeven cijfers te wissen. Geef vervolgens de correcte getallen in.
4. Druk op ENTER om te bevestigen. Het afspelen begint vanaf de geselecteerde tijdpositie.

## Zoom **DVD** **VCD** **DivX**

Maak gebruik van de zoom om het videobeeld groter weer te geven.

1. Om de zoomfunctie te activeren, drukt u op ZOOM tijdens de weergave of bij stilstaand beeld. In de rechter onderhoek van het beeld verschijnt er even kort een vierkant kadertje.
2. Telkens als u op de ZOOM-toets drukt, verandert het TV-scherm volgens de volgende volgorde: 100% → 400% → 1600% → Beeldscherm passend → 100% Beeldscherm passend:  
U kunt de weergavemodus wijzigen wanneer u een DVD-film afspeelt.  
Druk op ▲/▼ om Normaal, Verbeterd of Maximum te selecteren.
3. Gebruik de toetsen ◀ ▶ ▲ ▼ om door het gezoomde beeld te bewegen.
4. Om naar normale weergave te gaan, drukt u herhaaldelijk op ZOOM of op CLEAR.

### **Opmerking:**

- Het kan zijn dat de zoomfunctie niet werkt bij sommige DVD's.
- Beeldscherm passende weergave is mogelijk voor met afspelen van DVD's, video-cd's en videobestanden.

## Zoeken op markering **DVD** **VCD** **DivX**

### Om een markering in te geven

U kan de weergave starten vanaf maximaal negen punten die in het geheugen werden opgeslagen. Om een markering in te geven, drukt u op het gewenste punt op de disk op MARKER. Vervolgens wordt het markeringsicoontje kort op het scherm weergegeven. Herhaal deze procedure om tot negen markeringen in te geven.

### Een gemarkeerde scène opnieuw oproepen of wissen

1. Druk op SEARCH tijdens de weergave van de disk. Het menu zoeken op markering (marker search) wordt op het scherm weergegeven.
2. Druk binnen de 10 seconden op ◀ / ▶ om een markeernummer te selecteren dat u wenst op te roepen of te wissen.
3. Druk op ENTER en vervolgens start de weergave van de gemarkeerde scène. Of, druk op CLEAR en het markeernummer wordt uit de lijst gewist.
4. U kan elke markering afspelen door het nummer in te geven in het menu zoeken op markering (marker search).

## Speciale DVD-functies

### De inhoud van DVD-schijfjes controleren: Menu's

Het kan zijn dat DVD's menu's bevatten die speciale functies mogelijk maken. Om het diskmenu te gebruiken, drukt u op DISC MENU. Geef het bijbehorende nummer in of gebruik de toetsen ◀ ▶ ▲ ▼ om uw keuze te selecteren. Druk vervolgens op ENTER.

### Titelmenu **DVD**

1. Druk op TITLE. Indien de huidige titel over een menu beschikt, dan zal dit op het scherm worden weergegeven. Indien dat niet het geval is, dan kan het zijn dat het diskmenu wordt weergegeven.
2. Het menu kan een overzicht geven van de camerastandpunten, de gesproken taal en de ondertitelingsopties, en de hoofdstukken voor de titel.
3. Druk op TITLE om af te sluiten.

### Diskmenu **DVD**

Druk op DISC MENU en het diskmenu wordt weergegeven.  
Druk nogmaals op DISC MENU om af te sluiten.

### Camerastandpunt **DVD**

Indien het schijfje scènes bevat die vanuit verschillende camerastandpunten werden opgenomen, dan kan u tijdens de weergave naar een ander camerastandpunt gaan. Druk tijdens de weergave meermaals op ANGLE om het gewenste camerastandpunt te selecteren. Het aantal huidige camerastandpunten verschijnt dan op het display.

### De audiotaal wijzigen **DVD** **DivX**

Druk tijdens de weergave meermaals op AUDIO om een verschillende audiotaal of audiotrack te beluisteren.  
Met een in VR-modus opgenomen DVD-RW, met zowel een hoofdaudiokanaal als met een tweetalig audiokanaal, kunt u tussen Enkel (L), Tweetalig (R) of een vermenging van beide kanalen schakelen d.m.v. de toets AUDIO.

### Ondertitels **DVD** **DivX**

Druk tijdens de weergave meermaals op S-TITLE om de verschillende ondertitelingstalen te bekijken.

### **Opmerking:**

- Ondertiteling van het DivX-bestand wordt alleen weergegeven in smi, srt en sub.
- Als er geen informatie is of als een code niet kan worden gelezen in het DivX-bestand wordt "1" etc. weergegeven.

## Een audio-cd of een MP3/WMA-schijfje afspelen

De DVD-speler kan geformatteerde MP3/WMA-opnames op CD-ROM, CD-R of CD-RW-schijfjes afspelen.

### Audio-cd

Zodra u een audio-cd plaatst, wordt er een menu op het TV-scherm weergegeven. Druk op ▲ / ▼ om een track te selecteren en druk vervolgens op PLAY of op ENTER en de weergave wordt gestart.

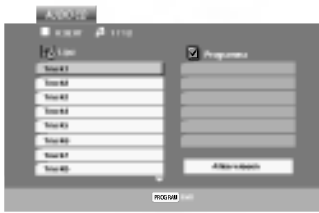

### MP3 / WMA

1. Druk op ▲ / ▼ om een map te selecteren en druk op ENTER om de mapinhoud te bekijken.
2. Druk op ▲ / ▼ om een track te selecteren en druk vervolgens op PLAY of op ENTER. De weergave start.



### Tips:

- Indien u in een lijst van bestanden bent in het MUSIC-menu en wenst terug te keren naar het map-overzicht, gebruik dan de toetsen ▲ / ▼ om  te selecteren en druk op ENTER.
- Druk op DISC MENU om naar de volgende pagina te gaan.
- Op de gemixte cd met MP3/WMA-bestanden en JPEG-bestanden, kan u heen en weer gaan tussen het MP3/WMA- en het JPEG-menu. Druk op TITLE en het woord MUSIC of PHOTO licht bovenaan het menu op.
- Als u een bestand afspeelt dat informatie bevat zoals tracktitels, kunt u die informatie zien door DISPLAY te drukken.

### De compatibiliteit van dit toestel en MP3/WMA-schijfjes heeft de volgende beperkingen:

- Bemonsteringsfrequentie (Sampling Frequency): tussen 8 - 48kHz (MP3), binnen 32 - 48kHz (WMA)
- Bit rate: tussen 8 - 320kbps (MP3), 32 - 192 kbps (WMA)
- Het toestel kan geen MP3/WMA-bestand lezen dat een andere extensie heeft dan ".mp3" / ".wma".
- Het fysiek formaat van de CD-R zou ISO 9660 moeten zijn
- Indien u MP3/WMA-bestanden opneemt met software dat geen bestandssysteem kan creëren (vb. Direct-CD), dan is het onmogelijk om MP3/WMA-bestanden af te spelen. We raden u dan ook aan om gebruik te maken van Easy-CD Creator, dat een ISO9660 bestandssysteem creëert.
- Bestandsnamen moeten bestaan uit maximum 8 letters en moeten een .mp3 of .wma-extensie hebben.
- De bestandsnamen mogen geen speciale tekens zoals / ? \* : " < > | etc. bevatten.
- Het totale aantal bestanden op het schijfje mag niet meer dan 650 zijn.

Om een optimale weergavekwaliteit te geven, heeft de DVD-speler schijfjes en opnames nodig die voldoen aan bepaalde technische normen. Vooraf opgenomen DVD's voldoen automatisch aan deze normen. Er bestaan verschillende types formaten van opnameschijfjes (met inbegrip van CD-R die MP3 of WMA-bestanden bevat) en deze formaten vereisen bepaalde reeds bestaande voorwaarden (zie boven) om een compatibele weergave te kunnen bieden.

**Gelieve er ook rekening mee te houden dat u toestemming moet hebben om MP3/WMA-bestanden en muziek van het internet te downloaden. Ons bedrijf heeft niet het recht om u deze toestemming te verlenen. U moet daarvoor steeds toestemming krijgen van de copyright eigenaar.**

## Kenmerken van een audio-cd en een MP3/WMA-schijfje

### Pauze **CD** **MP3** **WMA**

1. Druk op PAUSE/STEP tijdens de weergave.
2. Om naar weergave terug te gaan, drukt u op PLAY, ENTER of nogmaals op PAUSE/STEP.

### Naar een andere track gaan **CD** **MP3** **WMA**

1. Druk tijdens de weergave kort op **⏮** of **⏭** om naar de volgende track te gaan of om terug te keren naar het begin van de huidige track.
2. Druk tweemaal kort op **⏮** om terug te keren naar de vorige track.
3. Om bij een audio-CD direct naar gelijk welk spoor te gaan, geeft u tijdens de weergave het spoornummer in door middel van de numerieke toetsen (0-9).

### Herhalen traccia/tutto/uit **CD** **MP3** **WMA**

U kan een traccia/tutto van een disk weergeven.

1. Druk op REPEAT wanneer u een disk speelt. Het herhaalicoontje wordt weergegeven.
2. Druk op REPEAT om de gewenste herhaalmodus te selecteren.
  - Track : herhaalt de huidige track.
  - Alles (All): herhaalt alle tracks op het schijfje.
  - Uit (Off): de weergave wordt niet herhaald.

### Opmerking:

Indien u één maal op **⏭** drukt tijdens de herhaalde weergave van de track, dan wordt de herhaalde weergave geannuleerd.

### Zoeken **CD** **MP3** **WMA**

1. Druk tijdens de weergave op de toets SKIP/SCAN **⏮** of **⏭** en houd hem gedurende ongeveer twee seconden ingedrukt. De DVD-speler gaat nu over op de "SEARCH"-modus (zoeken).
2. Druk de toets **⏮** of **⏭** herhaaldelijk in en houd hem ingedrukt om de gewenste snelheid te selecteren: **⏮X2**, **⏮X4**, **⏮X8** (achterwaarts) of **⏭X2**, **⏭X4**, **⏭X8** (voorwaarts). De zoeksnelheid en -richting worden in het menu scherm aangegeven.
3. Om de ZOEK-modus af te sluiten, drukt u op PLAY.

### Willekeurig **CD** **MP3** **WMA**

1. Wanneer u tijdens het afspelen of in stopmodus op WILLEKEURIG (RANDOM) drukt. Het toestel begint automatisch in willekeurige volgorde te spelen en in de display verschijnt RANDOM willekeurig.
2. Druk enkele malen op RANDOM om terug naar de normale afspeelmodus terug te gaan en het woord RANDOM willekeurig van de display verdwijnt.

### Tip:

Wanneer u tijdens de willekeurige weergave op **⏭** drukt, dan selecteert het toestel een andere track en vervolgens wordt de willekeurige weergave hernomen.

### Een A-B herhaling uitvoeren **CD**

1. Om een bepaalde sequentie te herhalen, drukt u tijdens de weergave van een schijfje op A-B op het gekozen startpunt. Het icoontje Repeat en "A" verschijnen op het menu scherm.
2. Druk nogmaals op A-B op het gekozen eindpunt. Het icoontje Repeat en "A-B" verschijnen op het menu scherm en de sequentie wordt afgespeeld en herhaald.
3. Om de sequentie af te sluiten en naar de normale weergave terug te keren, drukt u nogmaals op A-B. Het icoontje Repeat het menu scherm.

### 3D Surround **CD**

Dit toestel kan een 3D Surround-effect produceren, wat het effect geeft van een meerkanaals audioweergave met twee conventionele stereoluidsprekers in plaats van met vijf of meer luidsprekers, wat normaal vereist voor een meerkanaals audio van een home theater.

1. Druk tijdens het afspelen op AUDIO. "3D SUR." verschijnt op het menu scherm.
2. Druk enkele malen op AUDIO om opnieuw naar de normale afspeelmodus terug te gaan en tot "3D SUR." van het display verdwijnt.

## Geprogrammeerde weergave

Deze programmeerfunctie geeft u de mogelijkheid om uw favoriete tracks van een bepaalde disk in het geheugen van het toestel op te slaan. Elke programmering kan 30 tracks bevatten.

1. Plaats de disk.

### Audio CD of MP3/WMA-schijf:

AUDIO CD of MUSIC menu opent.

2. Druk op PROGRAM.

Het -teken verschijnt rechts van het woord "Programma" aan de rechterzijde van het menuscherm.

### Opmerking:

Druk op PROGRAM om het -teken te laten verdwijnen en de programmeermodus te verlaten.



Audio-CD-menu

MP3/WMA-menu

**Video CD:** Druk op PROGRAM wanneer het afspelen werd gestopt. Het menu wordt weergegeven. Druk nogmaals op PROGRAM om het menu te verlaten.

### Opmerking:

Bij een video-cd met PBC, moet de PBC in het instellingenmenu uit (Off) worden gezet om de programmeerfunctie te kunnen gebruiken (Zie "PBC" op pagina 21).



Video-CD-menu

3. Selecteer een track en druk vervolgens op ENTER/OK om de geselecteerde track in de geprogrammeerde lijst op te nemen. Herhaal deze stap om bijkomende tracks op de geprogrammeerde lijst te plaatsen.
4. Druk op . Selecteer de track die u van de geprogrammeerde lijst wenst af te spelen.

5. Druk op PLAY of ENTER om te beginnen. Het afspelen begint in de volgorde die u zelf heeft geprogrammeerd. Het afspelen stopt zodra alle tracks op de programmalijs één keer zijn afgespeeld.
6. Om uit geprogrammeerde weergave terug te keren naar de normale weergave, selecteert u een track van de cd (of MP3/MWA)-lijst en vervolgens drukt u op PLAY.



### Geprogrammeerde Tracks herhalen

1. Druk op REPEAT tijdens het afspelen. Het herhaalicoontje zal verschijnen.
2. Druk op REPEAT om de gewenste herhaalmodus te selecteren.
  - Track: herhaalt het huidige liedje.
  - Alles: herhaalt alle tracks van de geprogrammeerde lijst.
  - Uit (Geen weergave): speelt niet herhaaldelijk.



### Opmerking:

Als u één maal op  drukt tijdens herhaal track weergave, wordt de herhaalfunctie geannuleerd.

### Een track uit de geprogrammeerde lijst wissen

1. Video CD : Druk op PROGRAM in stopmodus om de Program Edit-modus in te schakelen.
2. Druk op  om naar de geprogrammeerde lijst te gaan.
3. Met behulp van  /  selecteert u de track die u van de geprogrammeerde lijst wenst te verwijderen.
4. Druk op CLEAR. Herhaal deze stap om bijkomende tracks uit de geprogrammeerde lijst te wissen.

### De volledige geprogrammeerde lijst wissen

1. Volg stappen 1-2 van de bovenvermelde paragraaf "Een track uit de geprogrammeerde lijst wissen".
2. Met behulp van  /  selecteert u "Alles wissen" en vervolgens drukt u op ENTER. De volledige geprogrammeerde lijst van het schijfje wordt gewist.

### Opmerking:

De programma's worden ook gewist wanneer het schijfje uit het toestel wordt genomen.

## Een JPEF-schijfje bekijken

Met deze DVD-speler kan u Kodak PICTURE cd's en disks met JPEG-bestanden bekijken.

1. Plaats een schijfje en sluit de lade. Het PHOTO-menu wordt op het TV-scherm weergegeven.



2. Druk op ▲ / ▼ om een map te selecteren en druk op ENTER. Er wordt een lijst met bestanden in de map weergegeven. Indien u in een lijst van bestanden bent en wenst terug te keren naar het mappenoverzicht, gebruik dan de toetsen ▲ / ▼ op de afstandsbediening om  te selecteren en druk op ENTER.
3. Indien u een bepaald bestand wenst te bekijken, druk dan op ▲ / ▼ om een bestand te selecteren en druk op ENTER of PLAY. Wanneer u een bestand aan het bekijken bent, dan kan u op RETURN drukken om terug te keren naar het vorige menu (PHOTO-menu). Druk op DISC MENU om naar de volgende pagina te gaan.

### Slide Show (Grafische voorstelling) **JPEG**

Gebruik ▲ ▼ ◀ ▶ om de grafische voorstelling  (Slide Show) te selecteren en druk dan op ENTER.

#### Tips:

- Er zijn vier opties voor de grafische voorstelling  : >>> (snel), >> (normaal) en > (traag).
- Op een schijf met MP3/WMA en JPEG, kunt u MP3/WMA en JPEG selecteren. Druk op TITLE en MUSIC of PHOTO bovenop het menu om het woord te selecteren.
- Druk op RETURN om de informatie van het bestand te verbergen.

### Stilstaand beeld **JPEG**

1. Druk op PAUSE/STEP tijdens de grafische voorstelling. Het toestel gaat nu in PAUZE-modus.
2. Om naar de grafische voorstelling terug te gaan, drukt u op PLAY of nogmaals op PAUSE/STEP.

### Naar een ander bestand gaan **JPEG**

Druk op ◀◀ of ▶▶ of eenmaal met de cursor op (◀ of ▶) terwijl u een beeld bekijkt om naar het volgende of het vorige bestand te gaan.

### Zoom **JPEG**

Gebruik de zoomoptie om het beeld te vergroten. (Zie pagina 34)

### Beeld roteren

Druk tijdens de weergave van een beeld op ▲ / ▼ om het beeld in de richting van de wijzers of tegen de richting van de wijzers in te roteren.

### Om naar MP3/WMA muziek te luisteren terwijl u een beeld bekijkt **JPEG**

U kunt bestanden weergeven terwijl u naar MP3/WMA-bestanden luistert die op dezelfde schijf zijn opgenomen.

1. Plaats het schijfje dat beide soorten bestand bevat in.
2. Druk op TITLE om het PHOTO-menu weer te geven.
3. Druk op ▲ / ▼ om een fotobestand te selecteren.
4. Gebruik ▶ / ▼ om het -icoontje te selecteren en daarna drukt u op ENTER. De weergave start. Het toestel blijft afspelen tot u op STOP drukt.

#### Tip:

Om alleen naar de gewenste muziek te luisteren terwijl u naar een film kijkt, programmeert u de gewenste traks van het muziekmenu en gaat u verder als boven beschreven.

#### De compatibiliteit van dit toestel en JPEG-schijfjes heeft de volgende beperkingen:

- Afhankelijk van de grootte en het aantal van de JPEG-bestanden, kan het lang duren voor de DVD-speler de inhoud van het schijfje leest. Indien u na enkele minuten nog steeds geen OSD ziet, dan betekent dit dat sommige bestanden te groot kunnen zijn. Verminder dan de resolutie van de JPEG-bestanden tot minder dan 2 megapixels als 2760 x 2048 megapixels en plaats deze op een nieuw schijfje.
- Het totale aantal bestanden en mappen op het schijfje zou minder moeten zijn dan 650.
- Het kan zijn dat sommige schijfjes niet-compatibel zijn als gevolg van verschillende opnameformaten of door de toestand van het schijfje.
- Zorg ervoor dat alle geselecteerde bestanden de ".jpg"-extensie hebben wanneer ze in de cd-layout worden gekopieerd.
- Indien de bestanden de extensie ".jpe" of ".jpeg" hebben, verander deze dan in ".jpg" bestanden.
- Bestanden zonder de ".jpg"-extensie kunnen niet worden gelezen door deze DVD-speler. Dat is ook het geval indien de bestanden als grafische JPEG-bestanden worden weergegeven in Windows Explorer.

## 5.1 Speaker Instellen

Dit hoofdstuk bevat belangrijke naslag informatie om u te helpen met het instellen van uw DVD/CD ontvanger.

### Speaker Instellen

Stel de volgende instellingen voor de ingebouwde 5.1 kanaal surround decoder in.

1. Druk op SETUP. Het setup menu verschijnt.
2. Gebruik ▲ / ▼ om AUDIO optie te selecteren en druk op ► om naar het tweede niveau te gaan.
3. Gebruik ▲ / ▼ om Speaker SetUp optie te selecteren en druk op ► om naar het derde niveau te gaan. "Select" wordt benadrukt.
4. Druk op ENTER en 5.1 Speaker SetUp menu verschijnt



5. Gebruik ◀ / ▶ om de gewenste speaker te selecteren.
6. Pas opties aan met behulp van de ▲ / ▼ / ◀ / ▶ knoppen.
7. Druk op RETURN om terug te keren naar het menuscherm.

### Speaker selectie

Selecteer een speaker die u wilt aanpassen. (Front speakers (Links), Center speaker, Front speakers (Rechts), Rear speakers (Rechts), Rear speakers (Links), of SubWoofers).

#### **Opmerking:**

Bepaalde luidsprekerinstellingen zijn verboden volgens de Dolby-Digital-licentieovereenkomst.

### Grootte

Vanaf het moment af dat de luidsprekerinstellingen zijn gefixeerd, kunt u de instellingen niet wijzigen.

### Volume

Druk op ◀ / ▶ om het uitvoerniveau van de geselecteerde luidspreker aan te passen. (-6dB ~ +6dB)

### Distance

Indien u speakers heeft aangesloten aan uw DVD/CD Receiver dan zorgt het instellen van de Distance ervoor dat de speler weet hoever het geluid dient te reizen voordat het luisterpunt wordt bereikt. Dit zorgt ervoor dat het geluid bij alle speakers tegelijk aan komt, ongeacht de afstand.

Druk op ◀ / ▶ om de Distance van de geselecteerde speaker aan te passen.

[0.3(1)m(ft) - 6.0(20)m(ft)]

### Test

Druk op ◀ / ▶ om de signalen van elke speaker te testen. Pas het volume aan, aan het volume van de test signalen die zijn opgeslagen in het geheugen.

Front Left (L) → Center → Front Right (R)

→ Rear Right (R) → Rear Left (L) → SubWoofers

## Een DVD VR-schijf afspelen

Dit toestel kan DVD-R/RW-schijfjes afspelen die in DVD-videoformaat zijn opgenomen en door middel van een DVD-recorder zijn afgerond

- Dit toestel kan DVD-RW-schijfjes afspelen die in Video Recording (VR)-formaat zijn opgenomen.

1. Plaats het schijfje en sluit de lade. Het DVD-VR-menu wordt op het TV-scherm weergegeven.

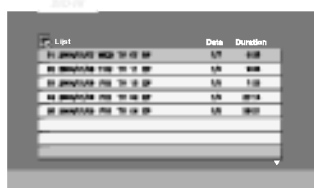

2. Druk op ▲ / ▼ om een track te selecteren en druk vervolgens op PLAY of op ENTER.
3. Druk op TITLE om naar het lijstmenu te gaan.

### Opmerking:

- Dit toestel kan niet afgeronde DVD-R/RW-schijfjes niet afspelen.
- Sommige DVD-VR-schijfjes zijn met CPRM-gegevens in een DVD RECORDER opgenomen. De speler ondersteunt niet dit soort schijfjes en geeft "Controleer DISC" weer.

### Wat is 'CPRM'?

CPRM is een tegen kopiëren beschermd systeem (met "scramble"-systeem) dat enkel één kopie ('copy once') van TV-programma's toelaat. CPRM betekent Content Protection for Recordable Media (Inhoudsbescherming van opneembaremedia). Deze speler is CPRM-compatibel, wat betekent dat u een keer TV-programma's kunt opnemen maar echter geen kopie meer daarvan kunt maken. CPRM-opnames kunnen alleen op DVD-RW in VR-modus geformatteerde schijven worden opgenomen en kunnen enkel op CPRM-compatibele spelers worden afgespeeld.

## Onderhoud en servicewerkzaamheden

Lees de informatie in dit hoofdstuk door voor u contact opneemt met een gekwalificeerde technicus.

### Behandeling van het toestel

#### Transport van het toestel

Hou de originele doos en verpakkingsmaterialen bij. Indien u het toestel moet verzenden dan verpakt u het opnieuw zoals het origineel werd verpakt in de fabriek. Dit zorgt voor een maximale bescherming van het toestel.

#### De buitenwanden van het toestel schoon houden

- Gebruik geen vluchtige vloeistoffen (zoals bijvoorbeeld een insecticidenspray) in de nabijheid van het toestel.
- Vermijd dat plasticen producten gedurende lange tijd in contact komen met het toestel, aangezien deze sporen op het oppervlak kunnen nalaten.

#### Het toestel schoonmaken

Gebruik een zachte, droge doek om de DVD-speler te reinigen. Indien het oppervlak erg vuil is, gebruik dan een zachte doek die u lichtjes bevochtigt met een zachte zeepoplossing. Gebruik geen sterke oplosmiddelen, zoals alcohol, benzeen of thinner, aangezien deze het oppervlak van het toestel kunnen beschadigen.

#### Onderhoud van het toestel

De DVD-speler is een hoogtechnologisch precisietoestel. Indien de optische, toonopnemende lens en de diskdriveonderdelen vuil of versleten zijn, dan kan de beeldkwaliteit daaronder lijden.

Afhankelijk van de omgeving waarin het toestel wordt gebruikt, is het na elke 1000 gebruiksuren aan te raden om een controle en onderhoud te laten uitvoeren.

Neem voor bijkomende informatie contact op met de dichtstbijzijnde dealer.



## Een DivX-disk afspelen

Met deze DVD-speler kunt u een DivX-disk afspelen.

1. Plaats een schijfje en sluit de lade.  
Het MOVIE-menu wordt op het TV-scherm weergegeven.

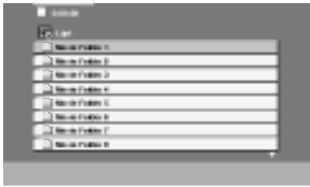

2. Gebruik ▲ / ▼ om een map te selecteren en druk vervolgens op ENTER.  
Er wordt een lijst weergegeven van de bestanden die de map bevat. Indien u in een lijst van bestanden bent en wenst terug te keren naar het mappenoverzicht, gebruik dan de toetsen ▲ / ▼ op de afstandsbediening om het icoontje  te selecteren en druk vervolgens op ENTER.
3. Indien u een bepaald bestand wenst te bekijken, druk dan op ▲ / ▼ om een bestand te selecteren en druk op ENTER of PLAY.
4. Druk op STOP om het menu te verlaten.

### Tip:

- Druk op DISC MENU om naar de volgende pagina te gaan.
- Op een schijf met MP3/WMA-, JPEG- en filmbestanden kunt u tussen het MP3/WMA- en PHOTO- (foto) en MOVIE (film) menu schakelen. Druk op TITLE en MUSIC, PHOTO en MOVIE bovenaan het menu om het woord te selecteren.

### De compatibiliteit van deze recorder met DivX-schijfjes heeft de volgende beperkingen:

- De resolutie van het DivX-bestand is maximaal 720x576 (B x H) pixels.
- De bestandsnaam van de DivX is maximaal 56 karakters.
- Als er een onbekende code wordt gebruikt in het DivX-bestand, kan het weergegeven worden als “\_” op het display.
- **Als het aantal beeldframe's meer is dan 30 per seconde zou het apparaat niet (normaal) kunnen werken.**
- **Als de video- en audiostructuur van het opgenomen bestand niet goed is gescheiden, wordt of alleen beeld dan wel alleen geluid weergegeven.**
- **Als het bestand is opgenomen met GMC, ondersteunt het apparaat alleen 1-punt van het opname niveau.**
  - \* GMC?

GMC is de afkorting voor Global Motion Compensation. Het is een coderingstool gespecificeerd in MPEG4-standaard. Sommige MPEG4-codes zoals DivX of Xvid, hebben deze optie.  
Er zijn verschillende niveau's van GMC-codering, normaal genoemd 1-punt, 2-punt of 3-punt GMC.

### Afspeelbare DivX-bestanden

- “avi”, “mpg”, “mpeg”

### Afspeelbare code-formaten

- “DIVX3.xx”, “DIVX4.xx”, “DIVX5.xx”, “XVID”, “MP43”, “3IVX”.

### Afspeelbare audio-formaten

- “AC3”, “DTS”, “PCM”, “MP3”, “WMA”.
  - Sampling frequentie: tussen 8 – 48 kHz (MP3), tussen 32 – 48 kHz (WMA)
  - Bit rate: tussen 8 – 320 kbps (MP3), tussen 32 – 192 kbps (WMA)



## Het Hi-Fi-stereosysteem

Deze videorecorder is geschikt voor het opnemen en weergeven van Hi-Fi-stereogeluid. Bovendien heeft hij een NICAM-digitale stereogeluidsdecoder. Hieronder vindt u de verschillende mogelijkheden om geluid weer te geven of op te nemen.

Met de NICAM-digitale stereogeluidsdecoder kunt u uitzendingen ontvangen met NICAM-geluid, evenals standaardstereo-, tweetalig-en monogeluid.

Als de NICAM-keuzeschakelaar in het NIC- menu op het TV-scherm op NICAM AUTO wordt ingesteld, detecteert de videorecorder automatisch NICAM-uitzendingen. Op het TV-scherm wordt het woord NICAM getoond.

### 1. STEREO-AUDIO-OPNAMEN

Bij een TV-uitzending met stereogeluid verschijnt STEREO NICAM op het TV-scherm. Tijdens de opname wordt het stereogeluid automatisch opgenomen op de Hi-Fi-stereosporen van de videoband, en in mono op het monospoor.

### MEERTALIGE AUDIO-OPNAMEN

Bij een uitzending met meertalig geluid verschijnt BIL NICAM op het TV-scherm. Beide audiokanalen worden automatisch opgenomen op de Hi-Fi-stereosporen van de videoband, en het hoofdkanaal (links) wordt opgenomen op het monospoor. De klanken worden zonder onderscheid op de Hi-Fi tracks en mono-track van de videocassette opgenomen.

2. Druk enkele malen op **AUDIO MONITOR** tot de gewenste audiomodus wordt weergegeven.

3. De keuze is **STEREO**, **LINKS** (linkerkanaal), **RECHTS** (rechterkanaal) of **MONO**.

Bij een meertalige audio-uitgang komt de primaire taal uit het linkerkanaal, terwijl de secundaire taal gelijktijdig uit het rechterkanaal komt wanneer de audio-instelling STEREO is. De primaire taal komt uit beide kanalen wanneer de audio-instelling MONO is.

## Breed t.v.-scherm 16/9 compatibiliteit

Met deze videorecorder kunt u t.v.-programma's opnemen in breed (16/9) formaat. Om een opname in dit formaat mogelijk te maken, moet het ontvangen signaal van het juiste type zijn.

1. Zet de videorecorder aan.

Druk de toets **i** in.

Druk de toets ◀ of ▶ in om **16:9/4:3** te selecteren.

Druk de toets **OK** in.

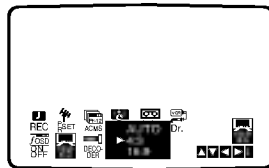
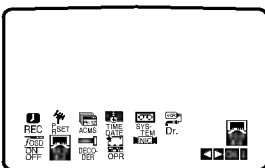

2. Druk de toets Appuyez plusieurs fois sur ▲ of ▼ pour sélectionner **AUTO**, **4:3** ou **16:9**.verschillende keren in om AUTO AAN of UIT te selecteren.

**AUTO:**

Om automatisch programma's in het normaal of breed formaat af te spelen, al naargelang.

**4:3**

Alleen om uitzendingen in het normaal formaat (4/3) af te spelen en op te nemen.

**16:9:**

Alleen om uitzendingen in het breed formaat (16/9) af te spelen en op te nemen.



3. Druk de toets **i** in om naar het normale beeld op het t.v.-scherm terug te keren.

Wilt u ten volle van het afspelen in het breed formaat profiteren, dan moet de videorecorder d.m.v. een SCART kabel op het t.v.-toestel worden aangesloten.

## Het afstellen van de decoder

Op blz. 11 van deze handleiding werd al uitgelegd hoe een decoder voor betaaltelevisie (vb. CANAL+, PREMIERE,...) moet worden aangesloten. Om een programma van een gecodeerde t.v.-zender op te nemen, is geen speciale methode noodzakelijk. Het volstaat, de zender te kiezen en een paar seconden te wachten totdat de decoder begint te werken.

1. Druk de toets **i** in.

Het hoofdmenu verschijnt op het t.v.-scherm.

Druk de toets ◀ of ▶ in om de **DECODER** te selecteren.

Druk de toets **OK** in.

2. Druk de toets ▲ of ▼ in om een keuze te maken. **AAN.:** Wanneer de decoder op het contact AV2 is aangesloten.

**UIT.:** Wanneer een andere videorecorder op het contact AV2 is aangesloten.

3. Druk de toets **i** in om naar het normale beeld op het t.v.-scherm terug te keren.

## Bijkomende functies

### Laatste scène wordt bewaard

**DVD** **CD** **VCD**

Deze DVD-speler slaat de laatste scène op die van de laatste disk werd weergegeven. De scène wordt in het geheugen bewaard, ook als u het schijfje uit het toestel neemt of het toestel uitschakelt. Indien u een schijfje plaatst waarvan de scène werd opgeslagen, dan zal de scène automatisch worden opgeroepen.

#### **Opmerking:**

Dit toestel bewaart de scène van een disk niet wanneer u de DVD-speler uitschakelt voor u het schijfje heeft gespeeld.

### Schermb beveiliging

De schermb beveiliging wordt weergegeven wanneer u de DVD-speler gedurende ca. vijf minuten in stopmodus laat.

### Instellen van de videomodus

- Bij bepaalde schijfjes kan het zijn dat het weergavebeeld flinkt of dat Dot Crawl in rechte lijnen wordt getoond. Dat betekent dat de verticale interpolatie of De-interlace niet volledig overeenstemmen met het schijfje. In dat geval kan de beeldkwaliteit worden verbeterd door de videomodus te wijzigen.
- Om de videomodus te wijzigen, houdt u DISPLAY ongeveer 3 seconden ingedrukt tijdens de weergave. Het nieuwe geselecteerde videomodusnummer wordt op het TV-scherm weergegeven. Controleer of de videokwaliteit verbeterd is. Indien dat niet het geval is, herhaal dan de bovenstaande procedure tot de beeldkwaliteit beter is.
- Videomodus volgorde:  
MODE1 → MODE2 → MODE3 → MODE1
- Indien u de stroom uitschakelt, dan gaat de videomodus opnieuw in haar beginstand (Auto).

### Specifieke beschrijving van elke videomodus

**MODE1** : Het bronmateriaal van de DVD-video (film-of videomateriaal) wordt bepaald door de informatie op de schijf.

**MODE2** : Geschikt voor het afspelen van filmbeelden of filmmateriaal die volgens de progressieve scan-modus methode zijn opgenomen.

**MODE3** : Geschikt voor het afspelen van videobeelden van korte duur.

#### **Opmerking:**

De Videomodus instelling werkt alleen als de Progressieve Scan modus op "Aan" staat in het instelmenu.

## Kopiëren van DVD-speler naar videocassetterecorder

Dit toestel geeft u de mogelijkheid om de inhoud van een DVD naar een videocassette te kopiëren met één druk op de KOPIEREN-toets (REC/ITR).

### **Opmerking:**

- Zorg ervoor dat "Progressive Scan" op "Uit" (Off) staat op het setup-menu.
- Indien de DVD die u probeert te kopiëren daartegen beschermd is, dan kan het zijn dat u de disk niet kan kopiëren.

#### 1. Plaats de disk

Plaats de disk die u wenst te kopiëren in het DVD-dek en sluit de disklade.

#### 2. Plaats de videocassette

Plaats een lege videocassette in de videorecorder.

#### 3. Kopieer de DVD naar de videocassette

Druk op de REC/ITR-toets.

- De DVD gaat in afspeelmodus en de videorecorder in opnamemodus.
- Wanneer het DVD-diskmenu wordt weergegeven, dan kan het zijn dat u handmatig op de AFSPEEL-toets (Play) moet duwen om het kopiëren te starten.

### **Opmerking:**

Druk op de REC/ITR -toets.

#### 4. Stoppen met kopiëren

Wanneer de DVD klaar met afspelen is, drukt u op STOP gedurende om de kopie te eindigen.

- Wanneer de DVD-film gedaan is, dan moet u het kopiëren handmatig beëindigen, zoniet kan het zijn dat het toestel de film opnieuw begint af te spelen en op te nemen.

## Opnemen van een andere video recorder

Met deze videorecorder kan u opnames maken van een externe bron, zoals kopiëren van een andere videorecorder of camcorder.

### **Opmerking:**

In de volgende beschrijving staat videorecorder B voor de videorecorder die wordt gebruikt voor de opname.

Het andere toestel, dat wordt gebruikt voor de weergave, krijgt de benaming videorecorder A.

1. Videorecorder A moet aangesloten zijn op een van de SCART-ingangen achteraan uw toestel, of op een van de AV-ingangen aan de voorzijde van uw toestel.

2. Steek de op te nemen cassette in videorecorder A en een lege cassette in videorecorder B.

3. Druk op AV tot de poort waarvan u wenst op te nemen, wordt weergegeven. (VCR B)

**AV 1** Voor opnamen van klank en beeld via het onderste SCART contact aan de achterzijde van de videorecorder.

**AV 2** Voor opnamen van klank en beeld via het bovenste SCART contact aan de achterzijde van de videorecorder.

**AV 3** Voor het opnemen via de aansluitingen VIDEO IN en AUDIO IN (L/R).

4. Om de opname te starten, drukt u op videorecorder B op REC / ITR en op videorecorder A op AFSPELEN (PLAY).

5. Wanneer u het kopiëren wenst te beëindigen, dan drukt u op de beide videorecorders op STOP.

## Radiozenders in het geheugen opslaan

U kan 50 radiozenders in het geheugen opslaan voor FM en AM. Voor u op een zender afstemt, gaat u best even na of het volume niet te hoog staat.

1. Druk op FM/AM op de afstandsbediening of op het voorpaneel tot de frequentieband op het display en op het televisiescherm wordt weergegeven.

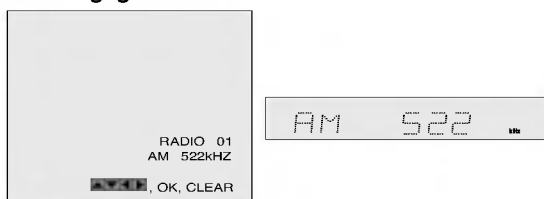

2. Druk op ▲/▼ op de afstandsbediening om de gewenste radiozender te selecteren.

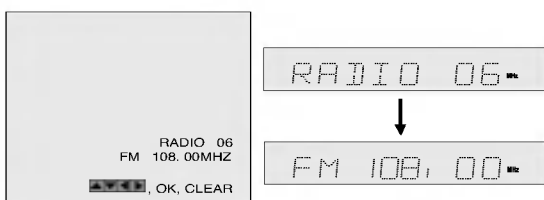

3. Druk op FM/AM op het voorpaneel of op de afstandsbediening om de gewenste band te selecteren.
4. Hou de toets + PRESET - op het voorpaneel ingedrukt of druk gedurende 1 of 2 seconde(n) op ◀ en ▶ op de afstandsbediening en vervolgens zoekt het toestel automatisch naar een zender.

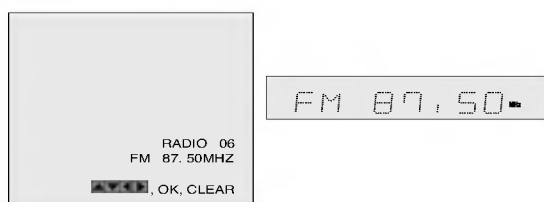

5. Druk op MEMORY op de afstandsbediening.



6. Herhaal stappen 2 tot 5 om andere radio-stations op te slaan.

## Naar de radio luisteren

Programmeer eerst de radiozenders in het geheugen van de DVD+HiFi videorecorder in (zie "Radiozenders in het geheugen opslaan" links).

1. Druk op FM/AM op de afstandsbediening of op het voorpaneel tot de frequentieband op het display en op het televisiescherm wordt weergegeven.  
Het apparaat stemt af op het radiostation waarop het de laatste keer werd afgestemd.
2. Druk enkele malen op ▲/▼ op de afstandsbediening om de gewenste opgeslagen radiozender te selecteren.  
Elke keer u op de knop drukt, springt de DVD+HiFi videorecorder naar de volgende opgeslagen radiozender
3. U stelt het volume in door herhaaldelijk te draaien aan de VOLUMEKNOP (+) of (-) of door op VOLUME te drukken op de afstandsbediening).

## De opgeslagen radiozenders wissen

1. Druk op FM/AM op de afstandsbediening of op het voorpaneel tot de frequentieband op het display en op het televisiescherm wordt weergegeven.

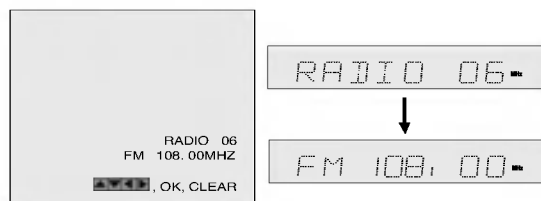

2. Druk op ▲/▼ op de afstandsbediening om de gewenste zender te selecteren.

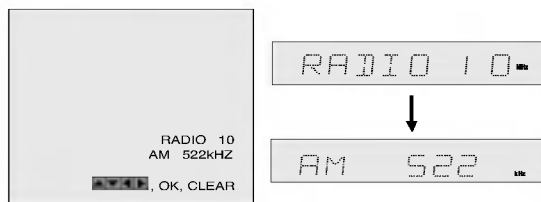

3. Druk op CLEAR op de afstandsbediening om de opgeslagen radiozender te wissen.

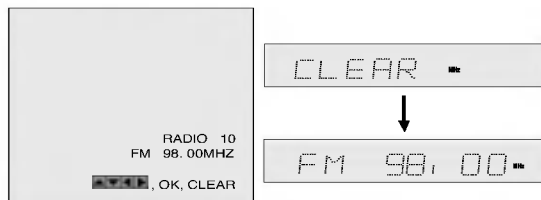

### Opmerking

- Indien het toestel bezig is met een opname of in opnamepauze is, dan mag u niet op CLEAR drukken.

## Handmatig afstemmen op een zender

1. Druk op FM/AM op de afstandsbediening of op het voorpaneel tot de frequentieband op het display en op het televisiescherm wordt weergegeven.
2. Druk op FM/AM op het voorpaneel of op de afstandsbediening om de gewenste band te selecteren.
3. Druk op + PRESET - op het voorpaneel of druk op ◀ en ▶ op de afstandsbediening, om af te stemmen om de gewenste zender.

## Automatisch afstemmen op een zender

Hou de toets + PRESET - op het voorpaneel ingedrukt of druk gedurende ◀ en ▶ seconde(n) op 1 en 2 op de afstandsbediening en vervolgens zoekt het toestel automatisch naar een zender.

### Opmerking

- Het kan zijn dat deze automatische zoekfunctie niet stopt bij een zender met een zwak signaal.

## Geluid uit (Mute)

Druk op MUTE om het geluid uit te schakelen.

U kan bijvoorbeeld het geluid van uw toestel uitschakelen om een telefoon te beantwoorden. De "MUTING" en "MUTE"-indicator verschijnt in het display.

## RDS-werking

Dit toestel is uitgerust met RDS (Radio Data System), wat ervoor zorgt dat er uiteenlopende informatie beschikbaar is via FM-zenders.

Vandaag de dag wordt RDS in tal van landen gebruikt. RDS is een systeem waarmee de radiozender de zendercode of netwerkinformatie doorstuurt, alsmede een beschrijving van het programmatype of specifieke gegevens van een muzikale selectie via tekstbericht en de juiste tijd.

## RDS-ontvangst

Wanneer er op een FM-zender wordt afgestemd die RDS-gegevens bevat, dan geeft het toestel automatisch de zendercode van het station weer en dan licht de RDS-indicator op in het display, net zoals de indicatoren voor het RDS-dienstenprogramma (PS), indien dit door de radiozender wordt doorgestuurd.

## RDS-display

Het RDS-systeem is in staat om een brede waaier aan informatie door te sturen, bovenop de initiële zendercode die wordt weergegeven wanneer er op de zender wordt afgestemd. Bij een normale werking van de RDS, vermeldt het display de naam van de zender. Pressing Door een druk op de **RDS**-toets op de afstandsbediening, kan u de naam van de zender weergeven.

### Opmerking

- Indien het RDS dienstenprogramma (PS) niet wordt uitgezonden, dan wordt er **PS NONE** weergegeven in het displayvenster.

# Referenties

## Taalcodes

Aan de hand van deze lijst kan u de door u gewenste taal instellen voor de volgende basisinstellingen:  
Disc Audio, Disc Subtitel, Disc Menu.

Taal	Code	Taal	Code	Taal	Code	Taal	Code
Abkhazian	6566	Fiji	7074	Lingala	7678	Singhalees	8373
Afar	6565	Fins	7073	Litouws	7684	Slovaaks	8375
Afrikaans	6570	Frans	7082	Macedonisch	7775	Sloveens	8376
Albanees	8381	Fries	7089	Malagasy	7771	Somali	8379
Ameharic	6577	Galicisch	7176	Maleis	7783	Spaans	6983
Arabisch	6582	Georgisch	7565	Malayalam	7776	Soedanees	8385
Armeens	7289	Duits	6869	Maltees	7784	Swahili	8387
Assamees	6583	Grieks	6976	Maori	7773	Zweeds	8386
Aymara	6588	Groenlands	7576	Marathi	7782	Tagalog	8476
Azerbeidzjaans	6590	Guarani	7178	Moldavisch	7779	Tadzjikistaans	8471
Bashkir	6665	Gujarati	7185	Mongools	7778	Tamil	8465
Baskisch	6985	Hausa	7265	Nauru	7865	Tatar	8484
Bengaals	6678	Hebreeuws	7387	Nepalees	7869	Telugu	8469
Bhutani	6890	Hindi	7273	Noors	7879	Thai	8472
Bihari	6672	Hongaars	7285	Oriya	7982	Tibetaans	6679
Bretoens	6682	IJslands	7383	Panjabi	8065	Tigrinya	8473
Bulgaars	6671	Indonesisch	7378	Pashto, Pushto	8083	Tonga	8479
Burmees	7789	Interlingua	7365	Persisch	7065	Turks	8482
Wit-Russisch	6669	Iers	7165	Pools	8076	Turkmeens	8475
Cambodiaans	7577	Italiaans	7384	Portugees	8084	Twi	8487
Catalaans	6765	Japanees	7465	Quechua	8185	Oekraïens	8575
Chinees	9072	Javanees	7487	Rhaeto-Romaans	8277	Urdu	8582
Corsicaans	6779	Kannada	7578	Roemeens	8279	Oezbeeks	8590
Kroatisch	7282	Kasjmir	7583	Russisch	8285	Vietnamees	8673
Tsjechisch	6783	Kazachstaans	7575	Samoa	8377	Volapük	8679
Deens	6865	Kirgizisch	7589	Sanskriet	8365	Welsh	6789
Nederlands	7876	Koreaans	7579	Gaelisch (Schotland)	7168	Wolof	8779
Engels	6978	Koerdisch	7585	Servisch	8382	Xhosa	8872
Esperanto	6979	Laothiaans	7679	Servokroatisch	8372	Yiddish	7473
Estisch	6984	Latijn	7665	Shona	8378	Yoruba	8979
Faröers	7079	Lets	7686	Sindhi	8368	Zoeloe	9085

## Landcodes

Gebruik deze lijst om uw land in te geven.

Land	Code	Land	Code	Land	Code	Land	Code
Afghanistan	AF	Ethiopië	ET	Maleisië	MY	Saudi-Arabië	SA
Argentinië	AR	Fiji	FJ	Maldiven	MV	Senegal	SN
Australië	AU	Finland	FI	Mexico	MX	Singapore	SG
Oostenrijk	AT	Frankrijk	FR	Monaco	MC	Slovakije	SK
België	BE	Duitsland	DE	Mongolië	MN	Slovenië	SI
Bhutan	BT	Groot-Brittannië	GB	Marokko	MA	Zuid-Afrika	ZA
Bolivië	BO	Griekenland	GR	Nepal	NP	Zuid-Korea	KR
Brazilië	BR	Groenland	GL	Nederland	NL	Spanje	ES
Cambodja	KH	Eilanden	HM	Nederlandse Antillen	AN	Sri Lanka	LK
Canada	CA	Hongkong	HK	Nieuw-Zeeland	NZ	Zweden	SE
Chili	CL	Hongarije	HU	Nigeria	NG	Zwitserland	CH
China	CN	Indië	IN	Noorwegen	NO	Taiwan	TW
Colombia	CO	Indonesië	ID	Oman	OM	Thailand	TH
Congo	CG	Israël	IL	Pakistan	PK	Turkije	TR
Costa Rica	CR	Italië	IT	Panama	PA	Oeganda	UG
Kroatië	HR	Jamaica	JM	Paraguay	PY	Oekraïne	UA
Tsjechische Republiek	CZ	Japan	JP	Filippijnen	PH	Verenigde Staten	US
Denemarken	DK	Kenia	KE	Polen	PL	Uruguay	UY
Ecuador	EC	Koeweit	KW	Portugal	PT	Oezbekistan	UZ
Egypte	EG	Libië	LY	Roemenië	RO	Vietnam	VN
El Salvador	SV	Luxemburg	LU	Russische Federatie	RU	Zimbabwe	ZW



Voor u contact opneemt met uw servicebedrijf, neemt u best even het volgende overzicht door om de eventuele oorzaak van het probleem te vinden.

Symptoom	Oorzaak	Correction
Geen stroom.	<ul style="list-style-type: none"> <li>De elektriciteitskabel is niet aangesloten.</li> </ul>	<ul style="list-style-type: none"> <li>Steek de elektriciteitskabel goed in het stopcontact.</li> </ul>
Het toestel staat aan, maar de DVD/VCR COMBI RECEIVER doet het niet.	<ul style="list-style-type: none"> <li>Er steekt geen disk in de lade.</li> <li>Er steekt geen cassette in het toestel.</li> </ul>	<ul style="list-style-type: none"> <li>Plaats een disk of een cassette. (Ga na of de disk- of cassette-indicator oplicht in het display.)</li> </ul>
Geen beeld.	<ul style="list-style-type: none"> <li>TV kan het signaal niet ontvangen van de DVD/VCR COMBI RECEIVER.</li> </ul>	<ul style="list-style-type: none"> <li>Selecteer de juiste video-invoermodus op de TV, zodat het beeld van de DVD/VCR COMBI RECEIVER op het TV-scherf wordt weergegeven.</li> </ul>
	<ul style="list-style-type: none"> <li>De TV/VCR-modus van de DVD/VCR COMBI RECEIVER staat ingesteld op TV.</li> </ul>	<ul style="list-style-type: none"> <li>Druk enkele malen op de TV/VCR-toets op de afstandsbediening om de videomodus (VCR) te selecteren. De TV-indicator wordt niet langer in het displayscherf weergegeven.</li> </ul>
	<ul style="list-style-type: none"> <li>De videokabel is niet goed aangesloten.</li> </ul>	<ul style="list-style-type: none"> <li>Sluit de videokabel stevig aan.</li> </ul>
	<ul style="list-style-type: none"> <li>De aangesloten TV heeft geen voeding.</li> </ul>	<ul style="list-style-type: none"> <li>Schakel de TV aan.</li> </ul>
Geen geluid.	<ul style="list-style-type: none"> <li>Het toestel dat met de audiokabel is verbonden, kan het uitvoersignaal van de DVD/VCR COMBI RECEIVER niet ontvangen.</li> </ul>	<ul style="list-style-type: none"> <li>Selecteer de correcte invoermodus van de audio-ontvanger zodat u kan luisteren naar de klank van de DVD/VCR COMBI RECEIVER.</li> </ul>
	<ul style="list-style-type: none"> <li>De audiokabels zijn niet goed aangesloten.</li> </ul>	<ul style="list-style-type: none"> <li>Sluit de audiokabels stevig aan.</li> </ul>
	<ul style="list-style-type: none"> <li>Het toestel dat via de audiokabels verbonden is, staat niet aan.</li> </ul>	<ul style="list-style-type: none"> <li>Schakel het toestel, dat verbonden is met de audiokabel, aan.</li> </ul>
	<ul style="list-style-type: none"> <li>De Digital Audio Output staat verkeerd ingesteld.</li> </ul>	<ul style="list-style-type: none"> <li>Zet de digitale audio-uitvoer (Digital Audio Output) in de correcte positie en schakel de DVD/VCR COMBI RECEIVER vervolgens opnieuw aan door op POWER te drukken.</li> </ul>
De weergave is van een slechte kwaliteit.	<ul style="list-style-type: none"> <li>De disk is vuil.</li> </ul>	<ul style="list-style-type: none"> <li>Maak de disk schoon.</li> </ul>
	<ul style="list-style-type: none"> <li>De leeskoppen van de video zijn vuil.</li> </ul>	<ul style="list-style-type: none"> <li>Maak de leeskoppen van de video schoon.</li> </ul>
	<ul style="list-style-type: none"> <li>Het is een gehuurde cassette of de cassette werd met een andere video opgenomen.</li> </ul>	<ul style="list-style-type: none"> <li>Gebruik ▲/▼ voor een handmatige aanpassing van de tracking terwijl de cassette wordt afgespeeld.</li> </ul>
De DVD/VCR COMBI RECEIVER begint niet te spelen.	<ul style="list-style-type: none"> <li>Er steekt geen disk in de lade.</li> <li>Er steekt geen cassette in het toestel.</li> </ul>	<ul style="list-style-type: none"> <li>Plaats een disk of een cassette. (Ga na of de disk- of cassette-indicator oplicht in het display.)</li> </ul>
	<ul style="list-style-type: none"> <li>Er steekt een disk in de lade die niet kan worden gespeeld.</li> </ul>	<ul style="list-style-type: none"> <li>Plaats een disk die kan worden gespeeld. (Controleer het disktype, het kleursysteem en de regiocode.)</li> </ul>
	<ul style="list-style-type: none"> <li>De disk is ondersteboven geplaatst.</li> </ul>	<ul style="list-style-type: none"> <li>Plaats de disk met de weergavezijde naar onder gericht.</li> </ul>
	<ul style="list-style-type: none"> <li>De disk is buiten bereik geplaatst.</li> </ul>	<ul style="list-style-type: none"> <li>Plaats disk correct in de cd-lade, zodat de disk binnen bereik is.</li> </ul>
	<ul style="list-style-type: none"> <li>De disk is vuil.</li> </ul>	<ul style="list-style-type: none"> <li>Maak de disk schoon.</li> </ul>
	<ul style="list-style-type: none"> <li>De ingestelde censuur (rating) verhindert de weergave.</li> </ul>	<ul style="list-style-type: none"> <li>Annuleer de censuurfunctie (Parental Control) of wijzig het censurniveau (rating).</li> </ul>

### Reiniging van de videokoppen

De videokoppen worden automatisch schoongemaakt wanneer er een videocassette in de videorecorder wordt geplaatst of wanneer er een cassette uit het toestel wordt gehaald. In normale omstandigheden behoeven de videokoppen dus geen bijkomende reiniging.

Na lange tijd kan er zich echter vuil ophopen op de videokoppen. Dit kan ervoor zorgen dat het beeld onscherp of fragmentarisch wordt weergegeven. Videocassettes van een hoge kwaliteit maken de koppen normaal niet vuil, maar oude of beschadigde cassettes doen dat wel.

## Verhelpen van problemen

Symptoom	Oorzaak	Oplossing
De afstandsbediening functioneert niet naar behoren.	• U richt de afstandsbediening niet in de richting van de daartoe voorziene sensor op de DVD/VCR COMBI RECEIVER.	• Wijs met de afstandsbediening naar de sensor van de DVD/VCR COMBI RECEIVER.
	• De afstandsbediening bevindt zich te ver van de DVD/VCR COMBI RECEIVER.	• U kan de afstandsbediening gebruiken binnen een straal van 7 meter.
	• Er staat iets in de weg tussen de afstandsbediening en de DVD/VCR COMBI RECEIVER.	• Verwijder het hinderend voorwerp.
	• De batterijen in de afstandsbediening zijn leeg.	• Vervang de batterijen met nieuwe.
	• Deze afstandsbediening gebruikt dezelfde toetsen voor de VCR en DVD-functies (vb. PLAY).	• Wanneer u de videorecorder wenst te gebruiken, dan drukt u eerst op de VCR-toets. Wanneer u de DVD-speler wenst te gebruiken, dan drukt u eerst op de DVD-toets.
De cassette draait niet tijdens een opname.	• De DVD/VCR COMBI RECEIVER bevindt zich in de opnamepauzemode.	• Druk op <b>PAUSE/STEP (II)</b> om verder te gaan met de opname.
De cassette kan niet worden terug- of verdergespoeld.	• De cassette is al volledig teruggespoeld of volledig vooruitgespoeld.	• Controleer de cassette.
Het beeld wordt niet weergegeven als de cassette speelt.	• Wanneer u enkel de RF-kabel gebruikt voor de aansluiting.	• Stel de TV in op het videokanaal (zie p.17).
Het toestel maakt lawaai wanneer het beelden zoekt.	• Dit is normaal.	• Schakel de camcorder in en bedien het toestel op de juiste manier.
Het toestel maakt lawaai in een normale weergave.	• De modus automatische spoorsynchronisatie (tracking) staat aan.	• Probeer de handmatige spoorsynchronisatie (tracking) (zie p. 27).
De pauzes worden niet gedetecteerd in Hi-Fi soundtrack.	• De modus automatische spoorsynchronisatie (tracking) staat aan.	• Probeer de handmatige spoorsynchronisatie (tracking) (zie p. 27).
De opname begint niet.	• Er steekt geen cassette in het toestel, of het schrijfbeveiligingsklepje werd verwijderd.	• Plaats een cassette of gebruik plakband om het gaatje te vullen van het klepje dat verwijderd werd.
Van cassette naar cassette opnemen lukt niet	• De bron (een andere videorecorder, camcorder) werd niet op de juiste manier aangesloten.	• Ga na of de camcorder juist werd aangesloten.
Timergestuurd opnemen lukt niet.	<ul style="list-style-type: none"> <li>• De klok of de timer werden verkeerd ingesteld.</li> <li>• De timer staat niet aan.</li> <li>• Het schrijfbeveiligingsklepje werd verwijderd van de geplaatste cassette.</li> </ul>	<ul style="list-style-type: none"> <li>• Stel de klok en de timerinstellingen opnieuw in.</li> <li>• Druk op POWER en controleer of de timerindicator op het display van de DVD/VCR COMBI RECEIVER wordt weergegeven.</li> <li>• Breng een cassette met plakband in het toestel, of een cassette waarvan het schrijfbeveiligingsklepje intact is.</li> </ul>
Geen Hi-Fi klank	• De audiomodus is niet goed ingesteld.	• Selecteer "STEREO" door meerdere malen op <b>AUDIO</b> te drukken op de afstandsbediening.

### Condensatie

Er kan condensatie optreden:	Plaatsen waar vochtcondensatie kan voorkomen:
<ul style="list-style-type: none"> <li>• Wanneer de DVD/VCR COMBI RECEIVER van een koude naar een warme plaats wordt verplaatst.</li> <li>• In zeer vochtige omstandigheden.</li> </ul>	<ul style="list-style-type: none"> <li>• Zorg ervoor dat de DVD/VCR COMBI RECEIVER aangesloten blijft op het elektriciteitsnetwerk en laat het toestel aanstaan. Zo voorkomt u dat er zich condensatie vormt.</li> <li>• Als er condensatie optreedt, wacht dan enkele uren voor u de DVD/VCR COMBI RECEIVER gebruikt.</li> </ul>

**Algemeen**

Voedingsvereisten  
 Energieverbruik  
 Afmetingen (bij benadering.)  
 Gewicht (bij benadering)  
 Werkingstemperatuur  
 Timer  
 Toegelaten vochtigheidsgraad

Raadpleeg het etiket  
 Raadpleeg het etiket  
 430 X 81 X 360 mm (b x h x d)  
 5.8 kg (17.6 lbs)  
 5°C tot 40°C (41°F tot 104°F)  
 24-uursdisplay  
 5 % tot 90 %

**DVD-gedeelte**

Laser  
 Signaalsysteem  
 Frequentierespons

Semiconductor laser, golflengte 650 nm  
 PAL/NTSC  
 DVD (PCM 96 kHz): 8 Hz tot 44 kHz  
 DVD (PCM 48 kHz): 8 Hz tot 20 kHz  
 CD 8 Hz tot 20 kHz  
 Meer dan 65 dB (enkel ANALOG OUT-aansluitingen)  
 Minder dan 1,0%  
 Meer dan 60 dB (DVD, CD)

Signaal/ruis-verhouding  
 Harmonische vervorming  
 Dynamisch bereik

**Uitvoeren**

S-VIDEO-uitvoer

(Y) 1,0 V (p-p), 75 ohms, negatieve sync., Mini DIN 4-pin x 1  
 C) 0,3 V (p-p), 75 ohms

**Videogedeelte**

Koppensysteem  
 Televisiesysteem  
 Opnameformaat  
 Opnamesnelheid

6 koppen helical scan azimuth systeem  
 PAL/SECAM kleurensysteem  
 PAL/SECAM/MESECAM  
 PAL/MESECAM; 23,39 mm/s (SP), 16,69 mm/s (LP)  
 NTSC (enkel weergave); 35,35 mm/sec (SP), 16,67 mm/sec  
 11,12 mm/sec (EP)

Maximale opnametijd  
 Terugspoeltijd  
 Input level

SP: 4 u (E-240 cassette), LP: 8 u (E-240 cassette)  
 Ongeveer 180 min (E-180 cassette)  
 VIDEO: 1,0 V (p-p), 75 ohms, niet in evenwicht  
 AUDIO: -6,0 dBm, meer dan 10 kohms (SCART)  
 -6,0 dBm, meer dan 47 kohms (RCA)

Output level  
 Signaal/ruis-verhouding

VIDEO: 1,0 V (p-p), 75 ohms, niet in evenwicht  
 VIDEO: Meer dan 43 dB  
 AUDIO: Meer dan 72 dB (Hi-Fi)  
 Meer dan 42 dB (Mono)

Dynamisch bereik

AUDIO: Meer dan 85 dB

**Tunergedeelte**

Afstembereik

FM: 87.5 - 108.0 MHz  
 AM: 522 - 1611 kHz

Middengolf

FM: 10.7 MHz  
 AM: 450 kHz

**Versterkergedeelte**

Stereomodus  
 Surround-modus

25W + 25W (6 ohm aan 1 kHz, THD 10%)  
 Vooraan: 25W + 25W (THD 10%)  
 Midden: 25W  
 Surround: 25W + 25W (6 ohm aan 1 kHz, THD 10%)  
 Subwoofer: 60W (8 ohm aan 30 Hz, THD 10%)

### **Luidsprekers**

#### Satelliet luidspreker (LHS-CX246T)

Type	1 Richting 1 Luidspreker
Impedantie	6 $\Omega$
Frequentierespons	130 - 20,000 Hz
Verhouding geluidsdrukke	85 dB/W (1m)
Gemeten ingangsvermoge	25W
Max. ingangsvermogen r	50W
Netto afmetingen (B x H x D)	89 x 130 x 114 mm
Netto gewicht	0.54 kg

#### Passive Subwoofer (LHS-CX246W)

Type	1 Richting 1 Luidspreker
Impedantie	8 $\Omega$
Frequentierespons	50 - 1,500 Hz
Verhouding geluidsdrukke	82 dB/W (1m)
Gemeten ingangsvermoge	60W
Max. ingangsvermogen r	120W
Netto afmetingen (B x H x D)	160 x 350 x 333 mm
Netto gewicht	4.5 kg

### **Meegeleverde accessoires:**

AM/FM antenne, Luidsprekerkabels x 5, Scartkabel x 1, Afstandsbedieningl x 1, Batterijen (AAA) x 2

- Het ontwerp en de kenmerken van dit apparaat kunnen worden gewijzigd zonder voorafgaande kennisgeving.

Gefabriceerd onder licentie van Dolby Laboratories. "Dolby", "Pro Logic", en het dubbel D-symbool zijn handelsmerken van Dolby Laboratories.

"DTS" en "DTS Digital Out" zijn handelsmerken van Digital Theater Systems, Inc.