



KOMBINOVANI DVD/VCR PRIJEMNIK

Kombinovani sistem prijema

UPUTSTVO ZA UPOTREBU

MODEL : LH-CX246

(Glavni uređaj: LH-CX246Y

Zvučnici: LHS-CX246T, LHS-CX246W



SHOWVIEW®

SERBIAN

Pre nego priključite, upalite ili podešavate ovaj aparat,
molimo vas da pažljivo pročitate ovu knjižicu.

OPREZ

RIZIK OD STRUJNOG
UDARA NE OTVARAJ



Upozorenje: Da smanjite rizik od strujnog udara, ne skidajte poklopac niti pozadinu aparata. Unutra nema delova koje bi mogao popraviti korisnik. Za popravku se obratite kvalifikovanom serviseru.



Upozorenje: Da smanjite rizik od požara ili strujnog udara, ne izlažite ovaj proizvod kapljicama vode ili prskanju, kiši ili vlazi. Ne stavljajte predmete napunjene vodom, kao što su vaze, na ovaj proizvod.

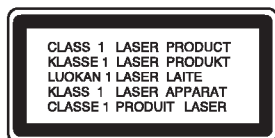

Upozorenje: Ovaj digitalni plejer video diskova koristi laserski sistem. Korišćenje kontrola, podešavanja, ili drugih procedura od onih navedenih u ovom priručniku može rezultirati u opasnoj izloženosti radijaciji.



Upozorenje: Da sprečite direktnu izloženost laserskom snopu, ne otvarajte kućište. Laserski snop je vidljiv kada otvorite kućište.



Upozorenje: Nikad ne gledajte direktno u laserski snop.



Upozorenje: Ne instalirajte ovaj proizvod u skućenom prostoru kao što su police za knjige ili slično.



Upozorenje: Ovaj proizvod je proizveden u skladu sa zahtevima o radio ometanju EEC DIREKTIVE 89/336/EEC, 93/68/EEC i 73/23/EEC.

Napomene o autorskim pravima

Zakonom je zabranjeno kopirati, emitovati, prikazivati, emitovati preko kabla, prikazivati javno ili iznajmljivati bez dozvole materijal zaštićen autorskim pravima. Ovaj proizvod ima funkciju zaštite autorskih prava koju je razvio Macrovision. Signali zaštite autorskih prava su snimljeni na nekim diskovima. Kada snimate ili emitujete ove diskove, smetnje na slici će se pojaviti. Ovaj proizvod ima ugrađenu tehnologiju zaštite autorskih prava metodima pokrivenim nekim američkim patentima i drugim pravima na intelektualnu svojinu u vlasništvu Macrovision Corporation i drugih vlasnika autorskih prava. Korišćenje ove tehnologije zaštite autorskih prava mora biti odobreno od strane Macrovision Corporation i namenjena je samo za kućnu i drugu ograničenu upotrebu, ukoliko nije drugačije odobreno od strane Macrovision Corporation. Otkrivanje dizajna ili rastavljanje je zabranjeno.

POTROŠAČI TREBA DA ZNAJU DA NISU SVI TELE-
VIZORI VISOKE DEFINICIJE POTPUNO KOMPATI-
BILNI SA OVIM PROIZVODOM I MOGU
PROIZVESTI SMETNJE KOJE ĆE SE POKAZATI NA
SLICI. U SLUČAJU 625 SMETNJI NA SLICI KOD
PROGRESIVNOG SKENIRANJA (PROGRESSIVE
SCAN), PREPORUČUJEMO DA KORISNIK PRE-
BACI KONEKCIJU NA IZLAZ »STANDARD DEFINI-
TION « («STANDARDNA DEFINICIJA»). UKOLIKO
IMATE PITANJA U VEZI SA KOMPATIBILNOŠĆU
NAŠEG TELEVIZORA SA 625p DVD PLEJEROM,
MOLIMO VAS DA KONTAKTIRATE NAŠ SERVISNI
CENTAR ZA POTROŠAČE.

SERIJSKI BROJ:

Ovaj serijski broj ćete naći na pozadini ovog aparata. Ovaj broj je jedinstven i nije dostupan drugima. Trebalo bi da ovde zabeležite tražene informacije i sačuvate ovo uputstvo za upotrebu kao trajan dokaz o kupovini.

Model br. _____

Serijski br. _____

Datum kupovine _____

Sadržaj

Uvod	4
Simboli korišćeni u ovom priručnik	4
O  simbolu na displeju	4
Napomene o diskovima	4
Rukovanje diskovima	4
Čuvanje diskova	4
Čišćenje diskov	4
Vrste diskova za emitovanje	5
Regionalni kod	5
Termini koji se odnose na diskove	6
Prednji panel	7
Displej	8
Daljinski upravljač	9
Zadnji panel	10
Instaliranje i podešavanje	11
TV & Dekoder (ili Set Top Box) konekcije ..11-12	
Dodatne audio/video (AV) konekcije na DVD/CD/VCR	13
Spojevi za radio antene	13
Povezivanje sistema zvučnika	14
Pozicioniranje zvučnika	15
Pozicioniranje zvučnika	16
Zvučni režim Sound	16
Pre upotrebe – video rekorder	17-21
Podešavanje video kanala vašeg TV	17
Početno podešavanje	17
Ručno podešavanje časovnika	18
Biranje sistema reprodukcije u boji	18
Kako koristiti glavni meni	19
Automatsko podešavanje TV stanica	19
Ručno podešavanje TV stanica	20
Menjanje redosled TV stanica	21
Brisanje TV stanica	21
Pre upotrebe - DVD	22-26
Displej na ekranu	22
Početna podešavanja	23-26
Opšta upotreba	23
LANGUAGE	23
• Menu Language	23
• Disc Audio / Subtitle / Menu	23
DISPLAY	24
• TV Aspect	24
• Display Mode	24
• Progressive Scan	24
• TV Output Select	24
AUDIO	24
• 5.1. Podešavanje zvučnik	24
• Kontrola dinamičkog opsega (DRC)	24
• Vocal	24
OTHERS	25
• PBC	25
• Auto Play	25
LOCK (roditeljska kontrola)	26
• Rating	26
• Lozinka (sigurnosni kod)	26
• Kod zemlje	26
Upotreba	27
Reprodukcija trake	27-31
• Preskok reklame (CM Skip)	27
• Optimalne karakteristike slike (OPR - Optimum Picture Response)	27
Trenutno snimanje tajmerom, (ITR)	28
Snimanje ShowView® sistemom	29
Snimanje pomoću tajmera uz prikaz na ekranu	30
Ako se snimanja tajmerom preklapaju	31
Menjanje (brisanje) snimanja tajmerom	31
Emitovanje DVD ili video CD-a	32-34
Opšte karakteristike	32
Prelazak na drugu TITLE (NASLOV)	32
Prelazak na drugu POGLAVLJE/TRAKU (CHAPTER/TRACK)	32
Traženje	32
Menjanje audio kanala	32
Zamrznuta slika i kadar-po-kadar plejbek	33
Usporeno emitovanje	33
Nasumično (Random)	33
Ponoviti A-B	33
Ponavljanje	33
3D Surround	33
Pretraga po vremenu	33
Zumiranje	34
Pretraga po markerima	34
Specijalne karakteristike DVD-ija	34
Meni naslova	34
Meni diska	34
Ugao kamere	34
Menjanje audio jezika	34
Titlovi	34
Emitovanje audio CD-a ili MP3/WMA diska	35
Karakteristike audio CD-a i MP3/WMA diskova	36
Pauza	36
Prelazak na drugu traku	36
Ponoviti traku / sve / isključiti	36
Traženje	36
Nasumično (Random)	36
Ponoviti A-B	36
3D Surround	36
Programiranje reprodukcije	37
Ponavljanje isprogramirane liste	37
Brisanje track-a sa programske liste	37
Brisanje kompletne programske liste	37
Gledanje JPEG diska	38
Prikazivanje slajdova	38
Zamrznuta slika	38
Prelazak na drugi fajl	38
Zumiranje	38
Da rotirate sliku	38
Da slušate MP3/WMA muziku dok gledate sliku	38
Podešavanje 5.1. zvučnika	39
Emitovanje DVD diskova VR formata	40
Održavanje i servis	40
Puštanje DivX diska	41
Dodatne funkcije – video rekorder	42-43
Displej na ekranu	42
Stop memorija za brojač kasete	42
Zaštita od dece	42
Video doktor (samo-dijagnoza)	42
Hi-Fi stereo zvučni sistem	43
Kompatibilnost s širokim ekranom 16:9	43
Dodatne funkcije	44
Pamćenje poslednje scene	44
Skrin sejver	44
Podešavanje video moda	44
Iranje sa DVD na video rekorder	45
Snimanje sa drugog video rekordera	45
Upotreba RADIO	46
Podešavanje unapred radio stanica	46
Slušanje radija	46
Da obrišete memorisane radio stanice	46
Ručno podešavanje stanica	47
Automatsko biranje stanice	47
Mute	47
Upotreba RDS-a	47
Reference	48
Kodovi jezika	48
Kodovi zemalja	48
Pronalaženje problema	49-50
Specifikacije	51-52

Uvod

Da osigurate pravilnu upotrebu ovog proizvoda, molimo vas da pažljivo pročitate ovo uputstvo za upotrebu i da ga čuvate ako zatreba.

Ovaj priručnik vam pruža informacije o upotrebi i održavanju vašeg DVD plejera. Ukoliko aparat treba popravku, kontaktirajte ovlašćeni servis.

Simboli korišćeni u ovom priručniku



Simbol munje upozorava vas na prisustvo opasne voltaže unutar kućišta aparata koja može dovesti do strujnog udara.



Znak uskličnika vas upozorava na prisustvo važnih uputstava koja se odnose na upotrebu i održavanje/servisiranje.



Označava opasnost koja će verovatno dovesti do oštećenja aparata ili izazvati drugu materijalnu štetu.

Napomena:

Pokazuje specijalne napomene i pogodnosti korišćenja.

Savet:

Pokazuje savete i cke za lakše korišćenje aparata.

Deo čiji naslov ima jedan od sledećih simbola odnosi se samo na disk predstavljen simbolom.

-  DVD i finalizovani DVD±R/RW
-  Video CD-ovi
-  Audio CD-ovi
-  MP3 diskovi
-  WMA diskovi
-  JPEG diskovi
-  DivX diskovi

⊙ simbolu na displeju

“ ⊙ ” se može pojaviti na displeju na vašem TV-u tokom upotrebe, što pokazuje da funkcija objašnjena u ovom uputstvu za upotrebu nije dostupna na tom specifičnom DVD disku.

Napomene o diskovima

Rukovanje diskovima

Ne dodirujte plejbek stranu diska. Držite disk za ivice tako da ne ostanu otisci pristiju na površini. Nikad ne lepите papir niti selotejp na disk.



Čuvanje diskova

Nakon emitovanja, ostavite disk u njegovu kutiju. Ne izlažite disk direktnom sunčevom svetlu ili izvoru toplote i nikad ga nemojte ostaviti u parkiranim kolima izloženim direktnom sunčevom svetlu.

Čišćenje diskova

Otisci prstiju i prašina na disku mogu prouzrokovati loš kvalitet slike i iskrivljenje zvuka. Pre emitovanja, očistite disk čistom krpom. Obrišite ga od centra prema ivicama.

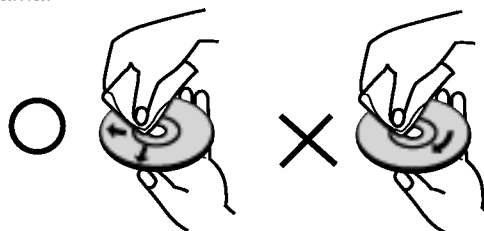

Ne koristite jake rastvore kao što su alkohol, benzin, razređivač, sredstva za čišćenje dostupna u prodavnici, ili anti-statik sprejeve namenjene starim vinilnim gramofonskim pločama.

Podešavanje izlaznog izvora

Morate izabrati jedan od izlaznih izvora (DVD ili video rekorder) da ga gledate na TV ekranu.



• Ako želite da gledate DVD:

Pritisnite DVD na daljinskom upravljaču ili DVD/VCR na prednjem panelu dok DVD indikator ne zasvetli na prednjem panelu i DVD izlazni izvor ne vidite na TV ekranu.

• Ako želite da gledate video rekorder (VCR):

Pritisnite VCR na daljinskom upravljaču ili DVD/VCR na prednjem panelu dok VCR indikator ne zasvetli na prednjem panelu i VCR se ne pojavi na TV ekranu.

Vrste diskova za emitovanje

	DVD (8 cm / 12 cm disk)
	Video CD (VCD) (8 cm / 12 cm disk)
	Audio CD (8 cm / 12 cm disk)

Na ovom plejeru možete još emitovati DivX fajlove, DVD – R, DVD +R, DVD – RW, DVD + RW, CD-ove sa Kodak slikama, SVCD i CD-R / CD-RW koji sadrže audio naslove, MP3, WMA, i/ili JPEG fajlove.

Napomene:

- U zavisnosti od stanja opreme za snimanje ili samog CD-R/RW (ili DVD-R, DVD+R, DVD-RW, DVD+RW) diska, neki CD-R/RW (ili DVD-R, DVD+R, DVD-RW, DVD+RW) diskovi ne mogu se emitovati na ovom aparatu.
- Ne lepите nikakve etikete ni na jednu stranu diska (ni na stranu sa etiketom ni na snimljenu stranu).
- Ne koristite CD-ove nepravilnog oblika (npr. u obliku srca ili osmougaone) jer oni mogu dovesti do kvara.

Napomene o DVD i Video CD-ovima

Neke plejbek operacije mogu namerno biti programirane od strane proizvođača softvera. Ovaj aparat emituje DVD-ije i video CD-ove u skladu sa sadržajem diska dizajniranog od strane proizvođača softvera, pa zbog toga neke plejbek funkcije možda neće biti dostupne ili neke druge mogu biti dodane.

Proizvedeno po dozvoli "Dolby Laboratories". "Dolby", "Pro Logic", i dupli D simbol su registrirana marka "Dolby Laboratories". Poverljivi neobjavljeni radovi. Autorsko pravo 1992-1997 "Dolby Laboratories". Sva prava zadržana.

Proizvedeno po dozvoli "Digital Theater Systems", Inc. US Pat. No. 5,451,942; 5,956,674; 5,974,380; 5,978,762; 6,487,535 i drugih izdatih patenta i predstojećih za izdavanje. "DTS" i "DTS Digital Surround" su trgovačke marke "Digital Theater Systems, Inc". Autorsko pravo 1996, 2003 "Digital Theater Systems, Inc". Sva prava zadržana.

Regionalni kod

Ovaj DVD plejer je dizajniran i proizveden za plejbek DVD kodiranog softvera regiona «2». Ovaj aparat može emitovati samo diskove etiketirane sa «2» ili «ALL».



Napomene o regionalnim kodovima

- Većina DVD-ija ima globus sa jednim ili više brojeva jasno vidljiv na omotu. Ovaj broj mora da bude isti kao regionalni kod vašeg DVD plejera, inače nećete moći emitovati disk.
- Ako pokušate da emitujete DVD sa različitim regionalnim kodom od onog koji ima vaš plejer, poruka «Check Regional Code» se pojavi na TV ekranu.

Termini koji se odnose na diskove

DVD±R / DVD±RW

DVD –R i DVD +R su dva različita standarda za DVD dražve i diskove na koje se može snimati. Ovaj format dozvoljava da se informacija snimi na DVD disk samo jedanput. DVD +RW i DVD –RW su dva standarda za presnimavanje, što znači da se sadržaj sa DVD diska može izbrisati i ponovo snimiti. Diskovi sa jednom stranom mogu sadržavati 4,38 gigabajta a diskovi sa dve strane mogu sadržavati duplo toliko. Nema dvoslojnih jednostranih diskova na koje se može snimati.

VCD (Video CD)

VCD sadrži do 74 minuta (disk od 650 MB) ili 80 minuta (disk od 700 MB) MPEG-1 video materijala zajedno sa kvalitetnim stereo zvukom.

MPEG

MPEG je međunarodni standard za video i audio kompresiju. MPEG-1 se koristi za kodiranje videa za VCD i obezbeđuje kodiranje višekanalnog surround (okružujući) zvuka kao što je PCM, Dolby Digital, DTS i MPEG audio.

MP3

MP3 je popularni format kompresije koji se koristi za digitalne audio fajlove koji su vrlo blizu kvalitetu CD-a.

WMA

Windows media audio fajl. Vrsta kodiranja / dekodiranja koju je razvio Microsoft Corp.

JPEG

Joint Picture Expert Group (Zajednička grupa eksperata za slike). JPEG je kompresovani format fajla koji vam omogućava da sačuvate slike bez ograničenja u broju boja.

DivX

DivX je naziv novog revolucionarnog kodeka koji se zasniva na novom MPEG-4 standardu za video kompresiju. Sa ovim DVD plejerom možete da gledate DivX filmove.

PBC: Playback Control (kontrola plejbeka) (samo video CD)

Kontrola plejbeka je dostupna na video CD-ovima (VCD) verzija 2.0 formata diska. PBC vam omogućava da se umešate u sistem preko menija, funkcije pretrage, ili drugih operacija tipičnih za kompjuter. Međutim, zamrznute slike visoke rezolucije mogu da se prikazuju ako su uključene u disk. Video CD-ovi koji nemaju PBC (verzija 1.1) rade na isti način kao audio CD-ovi.

Title (naslov) (samo DVD)

Naslov je određen deo DVD diska. Na primer, glavni sadržaj može biti naslov 1, dokumentarni film koji opisuje kako se film snimao može biti naslov 2, a intervjui za dodelu uloga mogu biti u naslovu 3. Svaki naslov ima broj koji vam omogućava da ga lako pronađete.

Chapter (poglavlje) (samo DVD)

Poglavlje je segment naslova, kao što je scena u filmu ili jedan od više intervjua. Svako poglavlje ima broj, što vam omogućava da lako pronađete poglavlje koje želite. U zavisnosti od diska, poglavlja možda nisu zabeležena.

Scene (scena) (VCD)

Na video CD-u sa PBC (kontrola plejbeka) funkcijom, pokretne i zamrznute slike su podeljene u delove koji se zovu «scene». Svaka scena je prikazana na meniju na ekranu i ima svoj broj, što vam omogućava da je lako pronađete. Scena se sastoji od jedne ili nekoliko traka.

Track (traka)

Poseban element audio-vizualne informacije, kao što su slika ili zvučna traka za specifični jezik (DVD), ili muzički komad na video ili audio CD-u. Svaka traka ima broj što vam omogućava da pronađete traku koju želite. DVD diskovi omogućavaju jednu traku videa (sa više uglova) i nekoliko traka audia.

Prednji pane

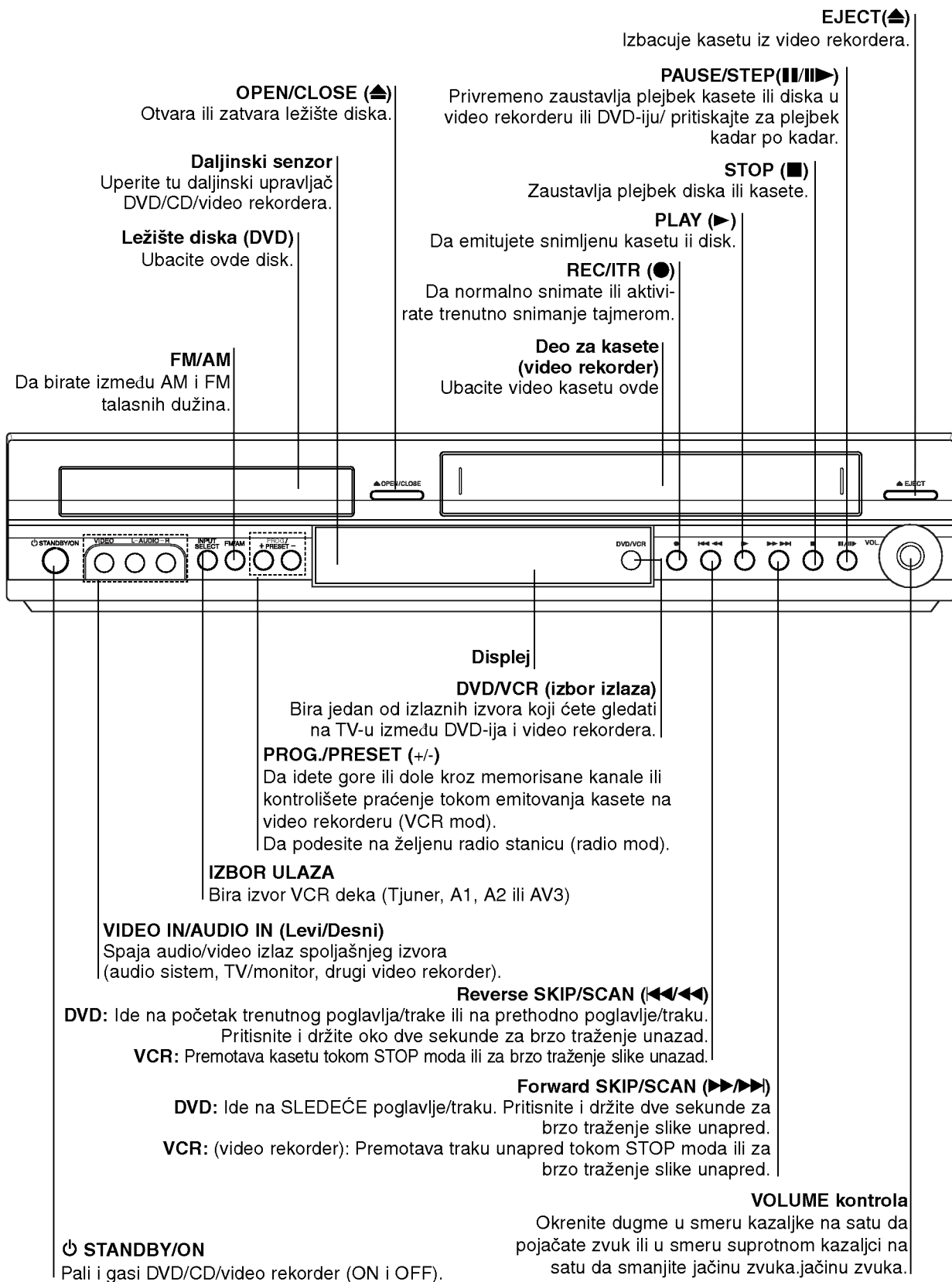

Displej

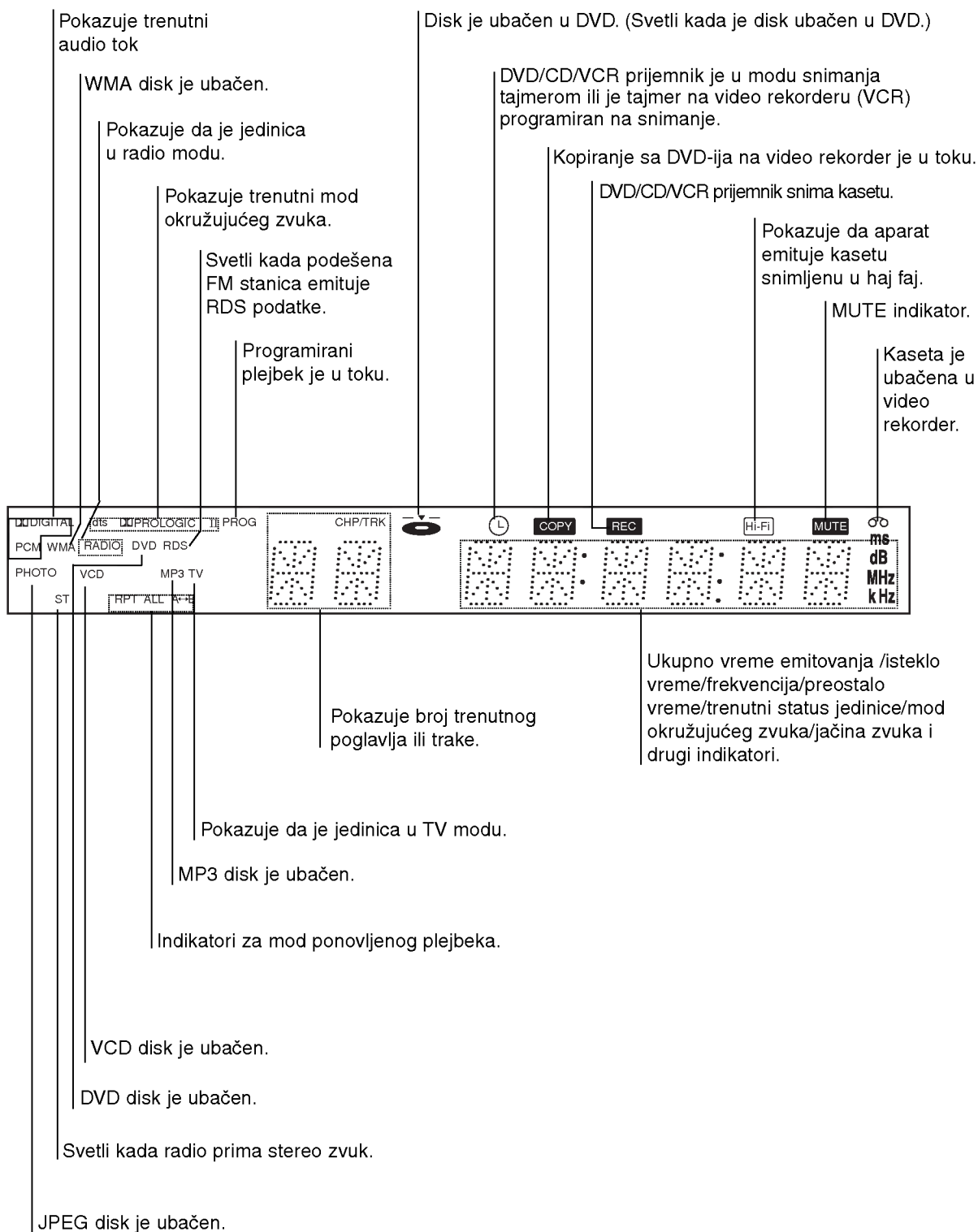

Daljinski upravljač

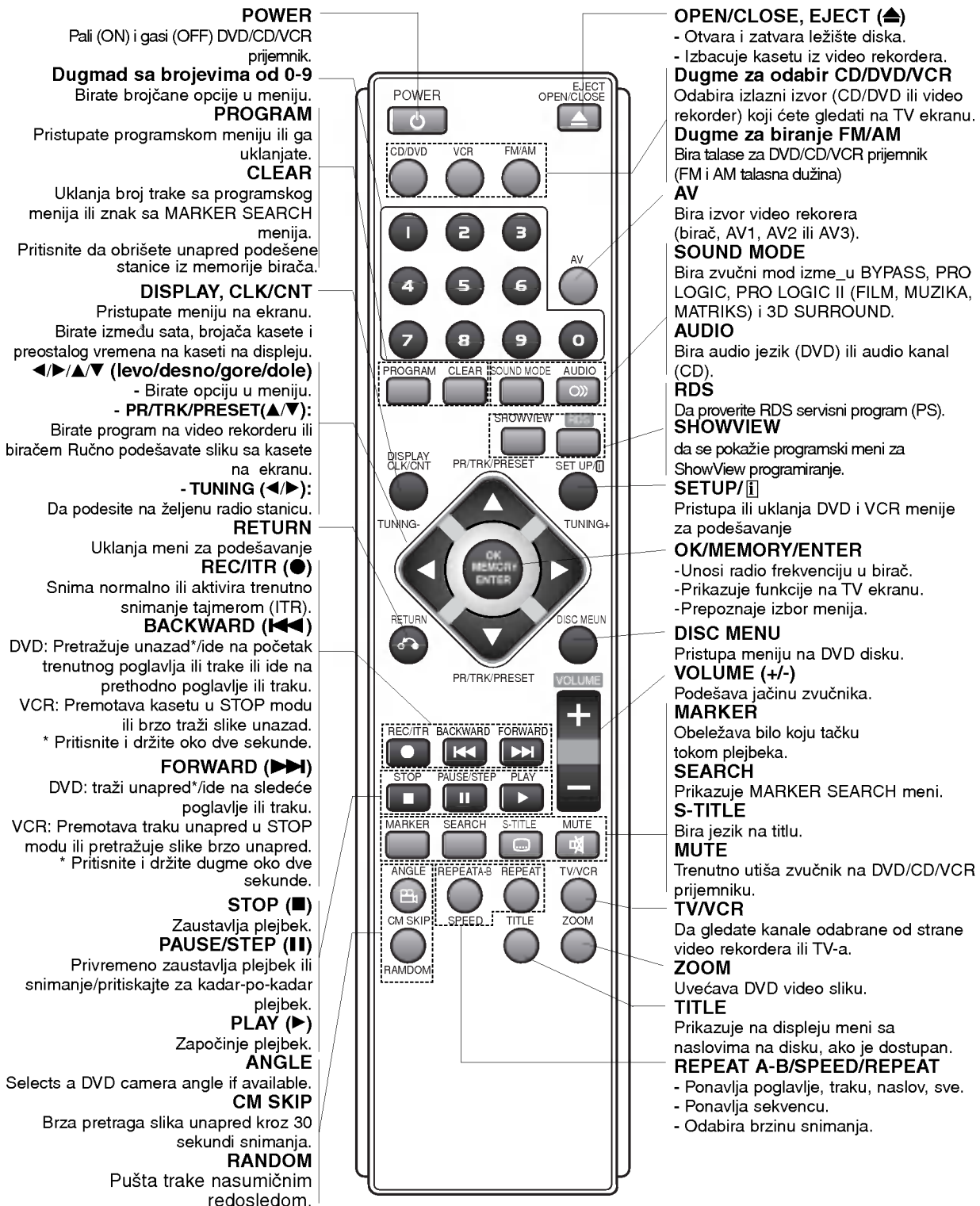

Napomena:

Ovaj daljinski upravljač koristi ista dugmad i za video rekorder i za DVD (osim PLAY).
Da biste gledali video rekorder, prvo pritisnite VCR dugme.
Da biste gledali DVD, pritisnite CD/DVD dugme.

Zadnji panel

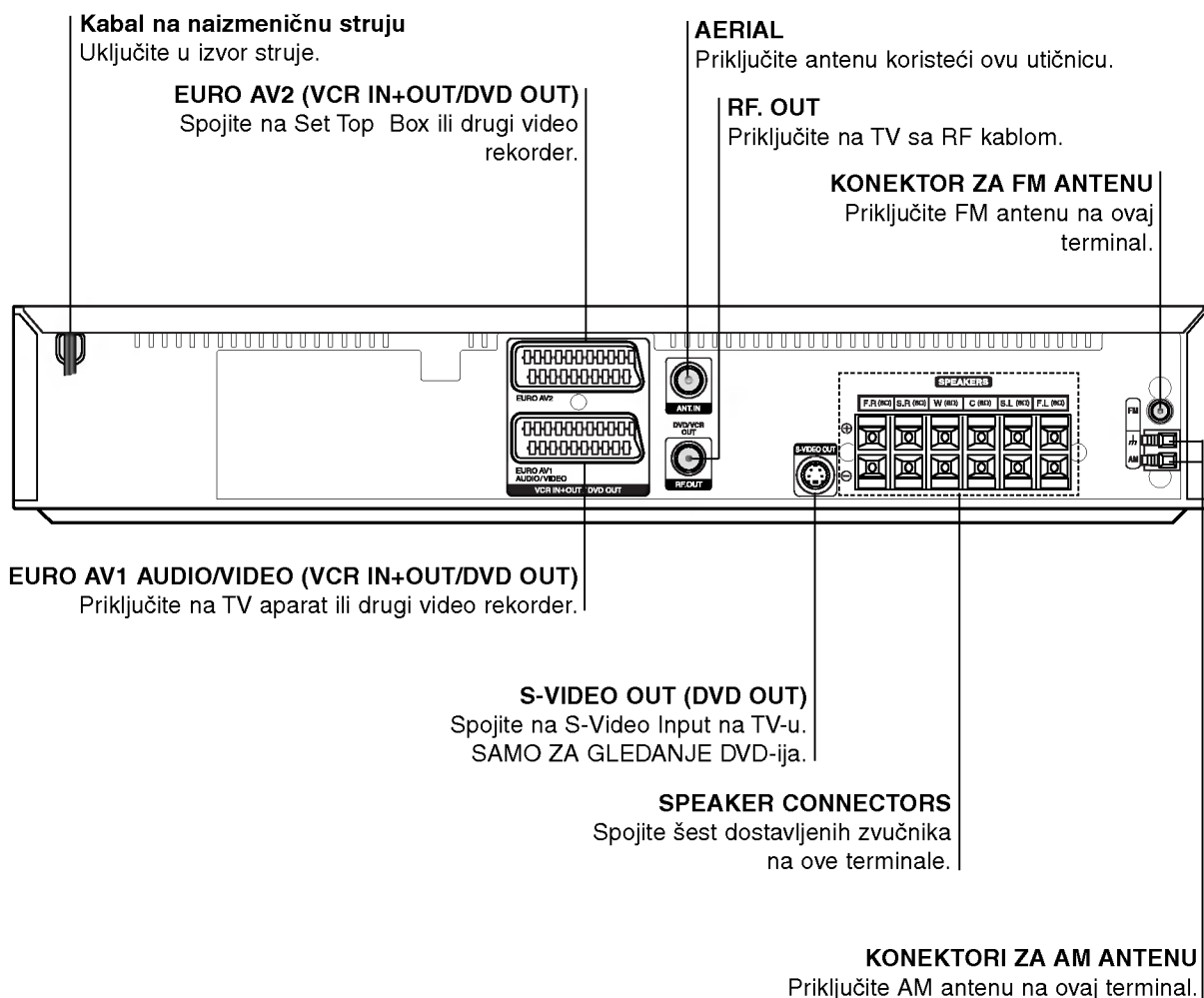

Ne dodirujte unutrašnjost otvora na zadnjem panelu. Elektrostatičko oslobađanje može prouzrokovati stalni kvar na uređaju.

Karakteristike rada daljinskog upravljača

Uperite daljinski upravljač ka njegovom senzoru i pritisnite dugmiće.

- **Daljina:** Oko 20 ft (6 m) ispred senzora za daljinski upravljač.
- **Ugao:** Oko 30° u svakom pravcu ispred senzora za daljinski upravljač.

Instalacija baterija na daljinski upravljač

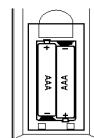

Uklonite poklopac baterija na zadnjem delu daljinskog upravljača, i postavite dve R03 (veličine AAA) baterije sa **+** i **-** tačno kao što je označeno.



Pažnja

Ne kombinujte stare i nove baterije. Nikada ne kombinujte različite tipove baterija (standartne, alkalne, itd.).

Instalacija i podešavanje

TV & ili Set Top Box konekcije

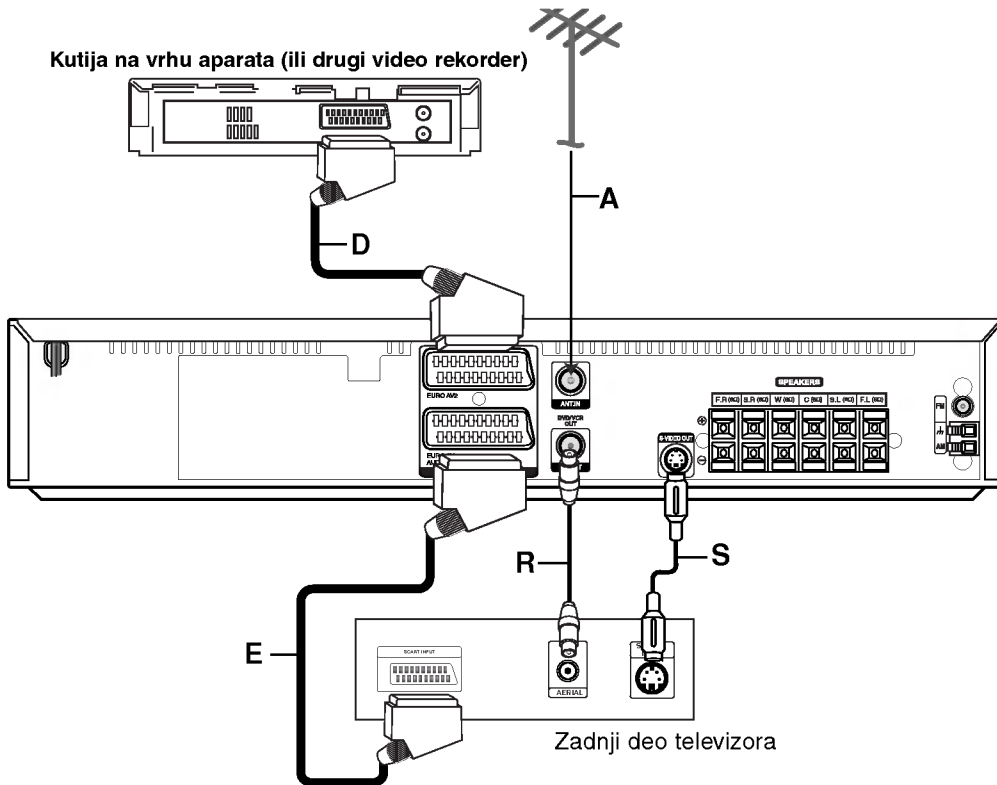

- Napravite jedno od sledećih povezivanja u zavisnosti od kapacitetnih sposobnosti Vaše postojeće opreme.

Saveti

- U zavisnosti od vašeg TV-a i druge opreme koju želite da priključite, postoje razni načini da ih spojite na DVD/CD/VCR prijemnik. Koristite jednu od konekcija opisanih dole:
- Molimo vas da pogledate uputstvo za upotrebu vašeg TV-a, video rekordera, stereo sistema ili drugih aparata kako biste ih priključili.

Oprez

- Pazite da DVD/CD/VCR priključite direktno na TV. Odaberite pravilan AV ulaz na TV-u.
- Ne priključujte DVD/CD/VCR na TV putem video rekordera. DVD slika može biti iskrivljena od sistema za zaštitu autorskih prava.

Osnovna konekcija (AV)

1. Spojite **EURO AV1 AUDIO/VIDEO** na zadnjem panelu DVD/CD/VCR na skart ulaznu utičnicu na TV-u koristeći SCART kabal (**E**).
2. Možete priključiti kutiju na vrhu aparata (ili drugi video rekorder) na DVD/CD/VCR prijemnik (**D**).

Osnovna konekcija (RF)

1. Spojite kabal za antenu (**A**) sa unutrašnje/spoljašnje antene na **ANT.IN** utikač na zadnjem panelu vašeg DVD/CD/VCR prijemnika.
2. Spojite dostavljeni RF kabal (**R**) sa **RF.OUT** utikača na zadnjem panelu DVD/CD/VCR na Aerial Input na vašem televizoru.

S-Video konekcija

Spojite S-VIDEO OUT utikač na DVD/CD/VCR prijemniku sa S-VIDEO IN utikačem na televizoru koristeći S-Video kabal (**S**).

Napomena

- Signal sa S-VIDEO IZLAZNOG đeka će raditi samo ako je izabrana funkcija režima CD/DVD.
- Kada povezujete DVD/CD/VCR prijemnik sa Vašim televizorom, uverite se da ste isključili iz napajanja i iz zida, utikači oba uređaja pre nego počnete bilo kakvo povezivanje.

Progressive Scan (ColorStream® pro) povezivanje

Povežite EURO AV1 AUDIO/VIDEO priključak kombinovanog DVD/VCR prijemnika sa COMPONENT VIDEO INPUT (Y Pb Pr) džekovima televizora koristeći SCART, RCA kabl (opciono).

- Ako je vaš televizor visoke definicije ili "digital ready", možete iskoristiti prednosti izlaza za progresivno skeniranje na DVD-iju za najbolju moguću video rezoluciju.
- Ako vaš televizor ne prihvata format progresivnog skeniranja (Progressive Scan), slika će biti ispremeštana ako pokušate Progressiv Scan na DVD plejeru.

Napomene

- Podesite Progressive na "On" na meniju za podešavanje za progresivni signal, vidite stranu 24.
- Kada ste jedanput uneli podešavanja za progresivno skeniranje (progressive scan), slika će se videti samo na TV-u ili monitoru kompatibilnom sa progresivnim skeniranjem. Ako greškom stavite Progressive Scan na On, moraćete resetovati aparat.
 - 1) Izvadite sve diskove iz aparata i zatvorite ležište diska. Pazite da se "NO DISC" pojavi na displeju.
 - 2) Pritisnite STOP dugme i držite pet sekundi pre nego ga pustite. Video izlaz će biti vraćen na standardno podešavanje i slika će ponovo biti vidljiva na konvencionalnom analognom TV-u ili monitoru.
- Progresivno skeniranje ne funkcioniše sa analognim video konekcijama (žuti VIDEO OUT utikač).

Zadnji deo televizora

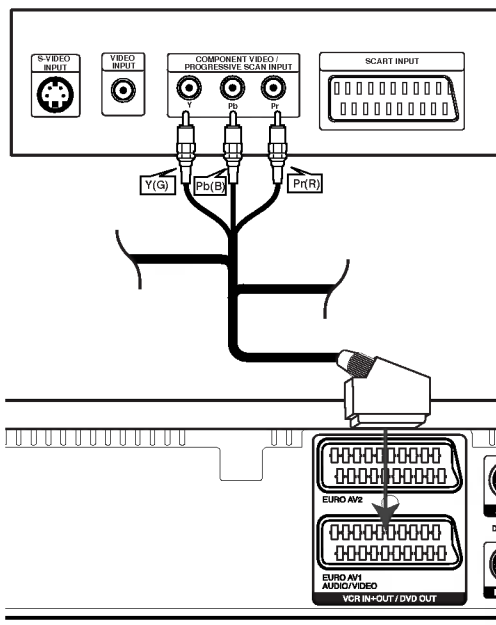

Zadnji deo KOMBINOVANI DVD/VCR PRIJEMNIK

Oprez:

Da biste koristili Y Pb Pr ili RGB signal sa priključka EURO AV1 AUDIO/VIDEO, morate da podesite opciju TV Output Select na setup meniju. (Vidite o tome u "TV Output Select" na strani 24.)

Dodatne audio/video (AV) kombinovanog DVD/VCR prijemnika

Spojite **AV3** utičnice na DVD/CD/VCR prijemniku na audio/video out utičnice na dodatnoj opremi, koristeći dodatne audio/video kablove.

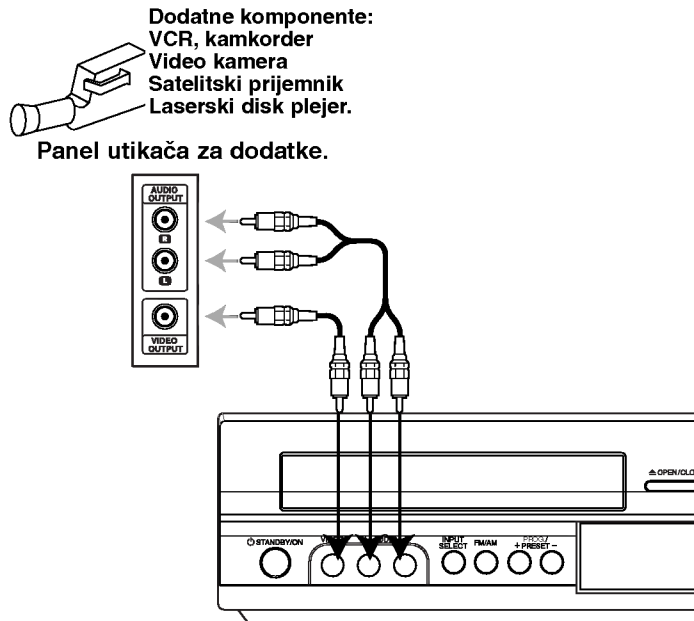

Spojevi za radio antene

Povežite dostavljene antene za frekventno / amplitudno moduliran signal (FM/AM) za slušanje radija.

- Povežite kružnu antenu za amplitudno moduliran signal (AM) ka konektoru za AM-antenu.
- Priključite FM žičanu antenu na FM utičnicu za antenu.

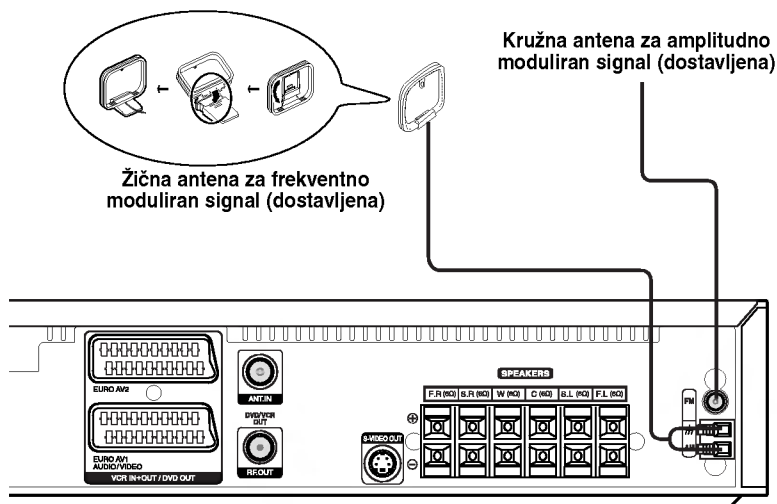

Napomene

- Da bi izbegli šumni rezonans, postavite kružnu AM antenu dalje od prijemnika za digitalne video diskove DVD/CD/VCR i drugih komponentata.
- Ne zaboravljajte da u celini raztegnete žičnu FM antenu.
- Posle povezivanja žične FM antene, održavajte koliko je moguće horizontalno.

Povezivanje sistema zvučnika

Povežite zvučnike koristeći dostavljene kablove za njih uz pomoć napasvanja boja na žabicama i onih na kablovima. Da bi dobili najbolje moguće zvučno okruženje, regulišite parametre na zvučnicima (rastojanje, nivo, itd.).

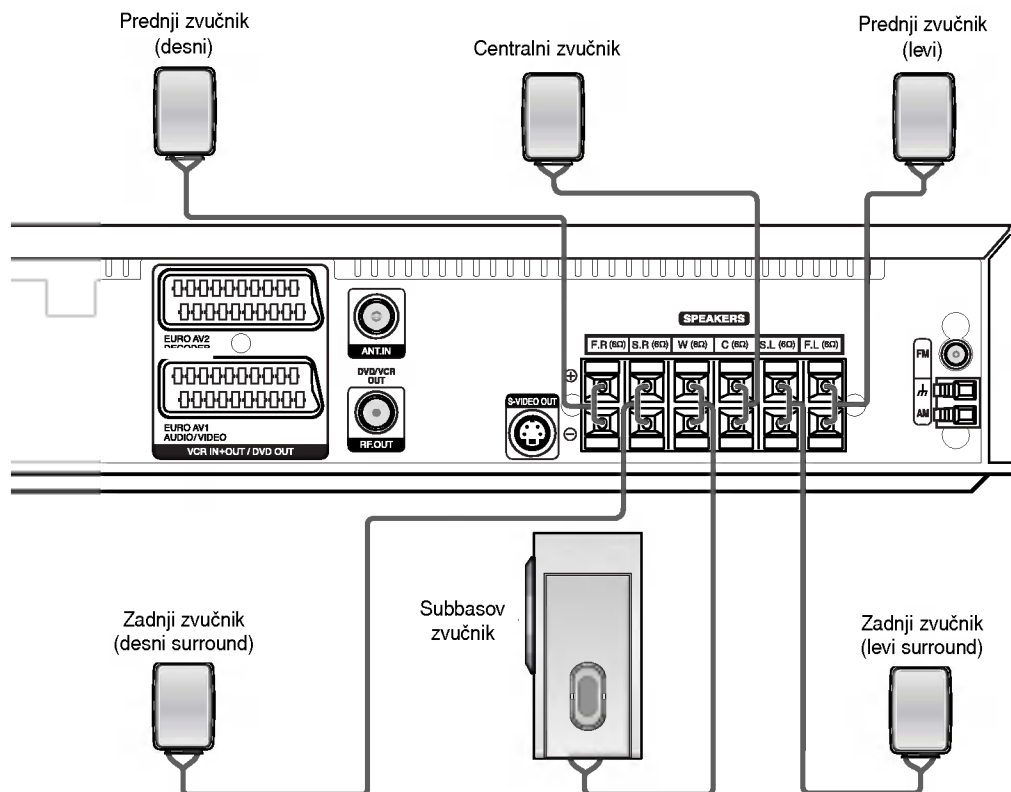

Napomene

- Ne zaboravite da uskladite kablove zvučnika sa odgovarajućom žabicom na komponentama: + sa + i – sa –. Ako obrnete kablove, ozvučavanje će da bude iskrivljeno i neće se čuti bas.
- Ako koristite prednje zvučnike sa niskom maksimalnom ulaznom snagom, pažljivo regulišite jačinu zvučnika da bi izbegli prekomerno razvijanje snage na zvučnicima.
- Ne razmontiravajte prednji poklopac dostavljenog zvučnika.

Važna napomena

o feritnom jezgru

Pazite da zakačite dostavljeno feritno jezgro na kablove zvučnika (za spajanje na ovaj aparat).

Ovo feritno jezgro može smanjiti buku.

Kako zakačiti feritno jezgro?

1. Gurnite zaštitu [a] feritnog jezgra da ga otvorite.
2. Obavijte kabl Subwoofer-a triput oko feritnog jezgra (A). Obavijte kabl Subwoofera jednom oko feritnog jezgra (B).
3. opustite pravo drugi kraj na feritnom jezgru (B).
4. Zatvorite feritno jezgro dok ne škljocne.

Napomene:

- Stavite feritno jezgro bliže uređaju (vidite sl. 3 i komentar).

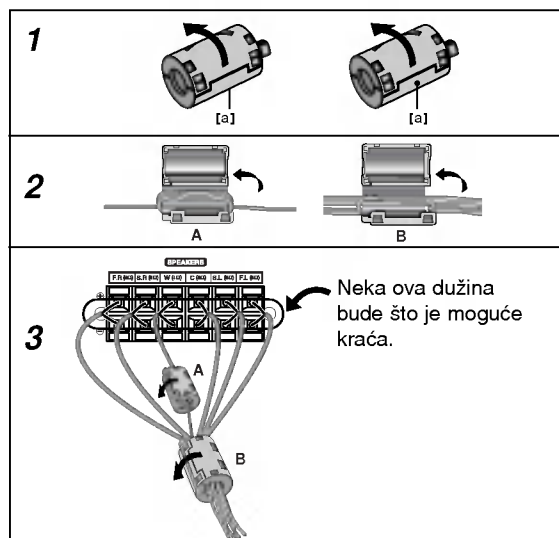

Pozicioniranje zvučnika

U slučaju normalne pozicije, koristite 6 zvučnika (2 prednja zvučnika, centralni zvučnik, 2 zadnja zvučnika i subbasov zvučnik).

- **Prednji zvučnici**

Preporučujemo Vam da visina zvučnika za visoke frekvencije prednjih zvučnika i slušaočevih ušiju bude u jednakoj ravni.

I od slušaočeve pozicije podesite rastojanje između zvučnika na 45 stepena.

- **Centralni zvučnik**

Idealno je da centralni zvučnik i prednji zvučnici budu na istoj visini. Ali normalno ih postavite iznad ili ispod televizora.

- **Zadnji zvučnici**

Postavite levi i desni iza zone za slušanje. Ovi zvučnici predstavljaju ozvučavanje pokreta i atmosfere. Uslov za okružujuću (surround=saraund) reprodukciju. Da bi dobili najbolje rezultate, ne instalirajte zadnje zvučnike mnogo daleko iza zone slušanja a instalirajte ih na, ili nad nivoa slušaočevih ušiju. Isto tako je efikasno da se zadnji zvučnici postave u pravcu zida ili plafona za dopunsko rasprskivanje zvuka.

U slučaju malih razmera između prednjeg i zadnjeg dela sobe i slušalac se nalazi blizu do krajnjeg zida postavite zadnje zvučnike jedan unakrs drugom, i postavite zadnje zvučnike na 60 - 90 cm nad nivoa ušiju slušaoca, i postavite ih da gledaju na dole .

- **Subwoofer zvučnik**

Bez napomene o poziciji postavljanja, postavite ga na odgovarajuće mesto.

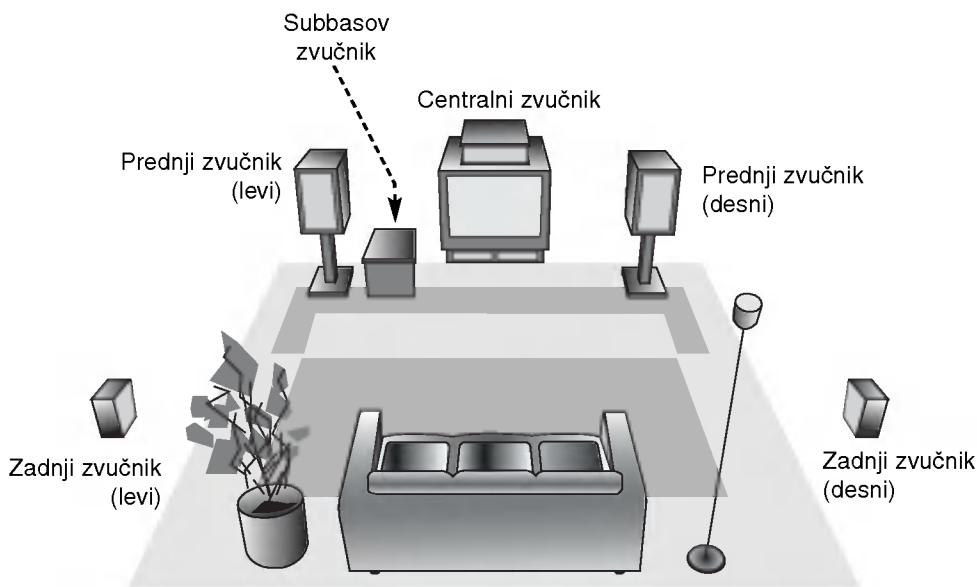

Primer za pozicionisanje zvučnika

Mini rečnik za audio i stereo mod

Ⓜ dts

Vam omogućuje da se sladite zvuku od 5.1 (ili 6) digitalnih kanala, visoko kvalitetnih digitalnih audio izvora u DTS-sistemi prodajne marke, kao što su na primer diskovi, digitalni video diskovi DVD, kompakt diskovi, itd. DTS Digital Surround osigurava do 6 kanalni autentični audio (što znači indentično originalnim masters-snimcima) i završava sa krajnje čistim od početka do kraja originalnim 360-stepenim zvučnim poljem. Termin DTS je prodavačka marka 'DTS Technology', 'LLC. Fabriciran' po dozvoli od 'DTS Technology, LLC'.

Ⓜ DIGITAL

Okružavajući (surround) Dolby Digital format Vam omogućuje da uživate u do 5.1 digitalnih kanala od okružavajućeg ozvučenog izvora Dolbi Digital - programa. Ako reprodukujete digitalne diskove označene sa "Ⓜ", možete da uživate u boljem kvalitetu zvuka, u većoj prostornoj tačnosti i na poboljšanom dinamičkom dijapazonu.

Ⓜ PRO LOGIC

Koristite ovaj mod kada puštate film ili Dolby Digital 2 kanal koji ima ovaj "Ⓜ" znak. Ovaj mod vam pruža efekat kao da ste u bioskopu ili u koncertnoj dvorani – efekat koji samo može da se dobije kroz DOLBY PRO LOGIC SURROUND. Efekat prednje/zadnje/desno/levo pokretanje zvučne slike i osećanje određenog položaja u zvučnoj slici je mnogo jasnije i dinamičnije nego pre.

Ⓜ PRO LOGIC (II)

Dolby Pro Logic II sazdaje od dvo-kanalnih izvora pet izlaznih kanala sa punom širinom frekventne skale. To nastaje uz pomoć avangradnog matričnog surround detektora visoke čistoće koji izvlači prostorne osobine originalnog snimka bez dobavljanja bilo kakvih zvukova ili tonskih ukrasa.

Režim za filmove MOVIE:

Režim za film (Movie) se koristi kod stereo televizijskih emisija i kod svih programa kodiranih u Dolby Surround sistemi. Rezultat je promene pravca zvučnog polja koje dostiže kvalitet diskretnog 5.1-kanalnog zvuka.

Režim za muziku MUSIC:

Režim za muziku (Music) se koristi kod svih snimaka stereo muzike, i osigurava široko i duboko zvučno prostranstvo. Ovaj režim uključuje komande za korišćenje koje dozvoljavaju da ozvučavanje bude usklađeno sa individualnim ukusima slušaoca.

Matrični režim MATRIX:

Matrični režim je isti kao muzički režim Music, sa tim da je logika za promenu pravca isključena. Može da bude koristan da pojačava mono signale, praveći ih "većim". Matrični režim može naći primenu isto i kod automobilnih sistema, gde smuštanja od lošeg priema FM-sterea neki put mogu da dovedu do kolebanja okružujućih signala u logičnom dekoderu. Krajnji "lek" za loš prijem FM-stereo recepcije može biti prosto prebacivanje sa audio na mono signal.

3D SURROUND

Ovaj aparat može proizvesti 3D stereo efekat, koristeći 3D SURROUND SOUND tehnologiju, koja stimuliše audio plejбек preko više kanala iz dva konvencionalna stereo zvučnika umesto pet ili više zvučnika koji su normalno potrebni da bi se slušao plejбек u kućnom bioskopu. Ova funkcija radi sa DVD diskovima kodiranim sa Dolby Pro Logic i Dolby Digital audio trakama.

BYPASS (2CH STEREO)

Softver sa multikanalnim stereo audio signalima se reprodukuje na način na koji je snimljen.

Zvučni režim Sound

Vi možete uživati u okružujućem (surround) ozvučavanju prosto odabiranjem jednog od prethodno programiranih polja ozvučavanja saglasno programom koji želite slušati.

Pritiskajte **SOUND MODE** dok se na displeju ne pojavi mod koji želite.

Kada se na prozorcju displeja prikaže samo indikator PCM:

Svaki put kad pritisnete dugme za režim ozvučavanja **SOUND REŽIME**, režim ozvučavanja se menja sledećim redosledom:

PRO LOGIC → PL2 MOVIE → PL2 MUSIC → PL2 MATRIX → 3D SURROUND → BYPASS

Kada je postavljen digitalni video disk DVD.

Možete promeniti režim ozvučavanja na digitalnom video disku (Dolby Digital, DTS, PRO LOGIC, itd.) pritiskanjem dugmeta za audio **AUDIO** u vreme reprodukcije na daljinskom upravljaču.

Bez obzira na to da se sadržaj digitalnih video diskova razlikuje od diska do diska, sledeće Vam objašnjava bazično korišćenje kada se koristi ta karakteristična osobina.

Svaki put, kada pritisnete dugme za audio **AUDIO**, režim ozvučavanja na digitalnom video disku se menja sledećim redosledom:

Ⓜ DIGITAL → **Ⓜ** dts → **Ⓜ** PCM → **Ⓜ** DIGITAL



Vama na informaciju

- Prijemnik digitalnih video diskova DVD/CD/VCR pamti poslednji režim ozvučavanja odabran za svaki programirani istočnik.
- Možete indentifikovati format kodiranja na programnom softveru razgledanjem njegovog pakovanja.
 - Dolby Digital-diskovi su markirani ovim **Ⓜ** logom.
 - Kodirani sa Dolby Surround programi su markirani **Ⓜ** logom.
 - DTS Digital Surround-diskovi su markirani sa DTS.

Napomena

- Kada reprodukujete zvučne staze sa frekvencijom semplinga 96 kHz, izlazni kanali će da budu transformirani u 48 kHz (sempling frekvenci).

Pre upotrebe – video rekorder

Podešavanje video kanala vašeg TV

Napomene

- Izlazna frekvencija ovog videorekordera (VCR) podešena je na UHF kanal 60. Ako se kanal 60 već koristi za drugu TV stanicu, odnosno slika je izobličena, možete promeniti kanal predajnika svog VCR. Koraci 5 ~ 8 prikazuju vam kako promeniti izlaznu frekvenciju svog VCR.
- Vaš TV prima signale sa videorekordera (VCR) kao sa ostalih TV stanica. Morate na svom TV odabrati broj kanala i podesiti ga tako da možete gledati video kasete. Ako koristite **SCART** kabl, odnosno **AUDIO** i **VIDEO** kablovi, to vaš TV mora imati ugrađen video kanal, koji se obično zove **AV**.

- Proverite jeste li ispravno postavili svoj VCR, a kao što je opisano ranije u ovoj knjizi. Pritisnite **POWER** da biste uključili svoj VCR. Uključite svoj TV.
- Umetnite prethodno snimljenu kasetu u svoj VCR i pritisnite **PLAY** na daljinskom upravljaču. Odaberite broj TV kanala na kom želite gledati video kasete. Ne brinite, ako u ovom trenutku još uvek nemate video kasetu za reprodukciju! Ako uključite svoj VCR i nastavite sa koracima 3 ~ 4, umesto da vidite reprodukciju, podesite svoj TV dok ne vidite svetloplavi ekran.
- Podešavajte ovaj kanal dok video slika ne postane izoštrana, a zvuk jasan. Ako koristite **SCART** ili **AUDIO** i **VIDEO** kablovi, onda ne morate podešavati svoj TV, a jednostavno odaberite **AV** kanal. **AV** kanal je prethodno podešen za optimalnu video reprodukciju na vašem TV.
- Ovaj kanal unesite u memoriju svog TV. Morate pogledate uputstvo televizora, ako ne znate kako da ovo izvedete.
- Ako ne možete dobiti jasnu sliku video reprodukcije kao što je opisano u koracima 1 ~ 4, onda izvedite korake 5 ~ 8.** Odaberite broj TV kanala na kom želite gledati video kasete. Pritiskom na **POWER** na daljinskom upravljaču proverite je li vaš VCR u standby modu (prikazuje se samo časovnik).
- Pritiskujte **PROG.** + ili - na prednjoj strani vašeg VCR duže od 4 sekunde. Na displeju VCR prikazuje se **RF60**. Na TV ekranu prikazuje se sledeća slika.

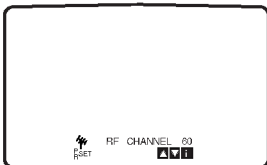

- Pritisnite **PROG.** + ili - da biste odabrali drugi video kanal. Možete odabrati bilo koji broj kanala između 22 i 68. Možete ga takođe podesiti na "OFF" (isklj.) ako nastaju bilo kakve smetnje kada je vaš TV priključen na VCR pomoću SCART kabla.
- Odaberite broj TV kanala na kom želite gledati video kasete. Na kraju pritisnite **STANDBY/ON** na prednjoj strani videorekordera. Podesite ovaj kanal tako da TV ekran postane svetloplavi. Ovaj kanal unesite u memoriju svog TV.

Napomene

Proverite jeste li ispravno postavili svoj VCR i jeste li uspešno podesili na svom televizoru kanal namenjen za video. Ako na svom TV ne podesite kanal namenjen za video, onda nećete biti u stanju gledati i snimati videokasete!

Početno podešavanje

Sledeći postupci važe ako pretpostavimo da ste upravo priključili video rekorder po prvi put. U tom slučaju je uključen nakon što ste priključili kabal za struju. Još ne treba da dirate nikakvu dugmad. Sada ćete videti na priklučenom TV-u.

Napomena – Ako se ovaj meni ne pojavi, vaš video rekorder je već programiran.

- Odaberite zemlju u zavisnosti od vašeg područja koristeći ◀ i ▶.
 "A": Austrija, "B": Belgija, "CH": Švajcarska, "D": Nemačka, "DK": Danska, "E": Španija, "F": Francuska, "I": Italija, "N": Norveška, "NL": Holandija, "P": Portugal, "S": Švedska, "SF": Finska, OTHERS (DRUGI).

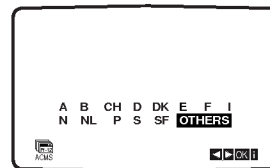

- Pritisnite **OK** da započnete automatsko storiranje kanala TV stanica u vašem području.

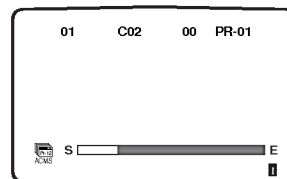

Ručno podešavanje časovnika

Časovnik vašeg VCR upravlja podešavanjem vremena i datuma u videorekorderu.

1. Pritisnite **i**.
Pritisnite **◀** ili **▶** da biste odabrali **TIME DATE**.
Pritisnite **OK**.

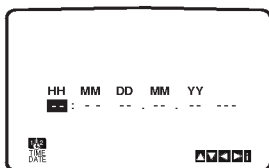

2. Koristite **numeričke tastere** na daljinskom upravljaču da biste menjali **ČAS, MINUTE, DAN, MESEC i GODINU**.

Napomena: Časovnik vašeg VCR prikazuje vreme u 24-časovnom formatu. Npr. 1 po podne prikazuje se kao 13:00.

Dan nedelje prikazuje se automatski, čim unesete i godinu.

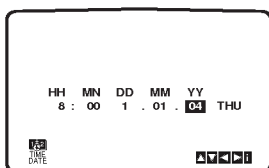

3. Ako pogrešite, pritisnite **◀** ili **▶** da biste uneli ispravnu vrednost.
4. Pritisnite **i**.

Biranje sistema reprodukcije u boji

1. Pritisnite **i**.
2. Na TV ekranu prikazuje se glavni meni.
3. Pritisnite **◀** ili **▶** da biste odabrali **SYSTEM** (sistem). Pritisnite **OK**.
4. Pritisnite **▲** ili **▼** da biste odabrali odgovarajući sistem reprodukcije u **boji**.

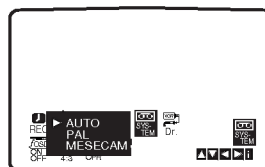

5. Pritisnite **◀** ili **▶** da biste odabrali **RF AUDIO**.
Pritisnite **▲** ili **▼** da biste odabrali odgovarajući **RF AUDIO**.

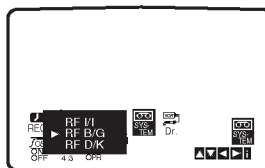

6. Pritisnite **i** da biste sklonili menije sa TV ekrana.

Kako koristiti glavni meni

Ovaj videorekorder možete jednostavno programirati pomoću menija koji se prikazuju na ekranu.

Menijima upravljate pomoću DALJINSKOG UPRAVLJAČA.

1. Uključite svoj televizor i videorekorder pritiskom na taster **POWER**.
2. Pritisnite taster **i**.
Na TV ekranu se prikazuje glavni meni.

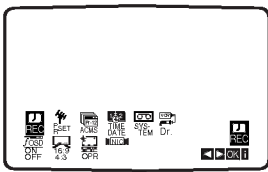

- **REC** - Podešavanje snimanja pomoću tajmera (pogledajte str. 30).
- **PR SET** - Ručno podešavanje kanala (pogledajte str. 20).
- **ACMS** - ACMS (Automatic Channel Memory System – sistem automatskog memorisanja kanala) (pogledajte str. 19).
- **TIME DATE** - Podešavanje datuma i časovnika (pogledajte str. 18).
- **SYSTEM** - Za podešavanje TV sistema reprodukcije u boji (pogledajte str. 18).
- **Dr.** - Za proveru u slučaju problema sa vašim VCR (pogledajte str. 42).
- **F.OSD ON/OFF** - Za prikazivanje radnog moda vašeg VCR (pogledajte str. 42).
- **16:9/4:3** - Za biranje formata slike vašeg TV (pogledajte str. 43).
- **OPR** - Za poboljšavanje slike reprodukcije (pogledajte str. 27).
- **NIC** - Za aktiviranje ili deaktiviranje NICAM digitalni zvuk (pogledajte str. 43).

Savet

Možete promeniti jezik menija iz menija podešavanja DVD-a. (Pogledajte Jezik menija na str. 23.)

3. Pritiskujte **◀ i ▶** da biste odabrali meni koji želite. Pritisnite **OK** a zatim **▲ ili ▼** za biranje.
4. Pritisnite **i** da biste sklonili menije sa TV ekrana

Automatsko podešavanje TV stanica

Ako je prijem TV signala slab, vaš videorekorder neće da bude u stanju da registruje sve neophodne informacije te neće moći ispravno da ih memoriše. Da biste otklonili ovaj problem, molimo vas da proučite odeljak **RUČNO NAMEŠTANJE** na stranici 20.

1. Pritisnite **POWER** da biste uključili svoj VCR.
2. Pritisnite **i**.
Na TV ekranu prikazuje se glavni meni.
Pritisnite **◀ ili ▶** to da biste odabrali **ACMS**.
Pritisnite **OK**.

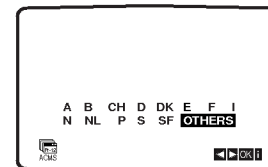
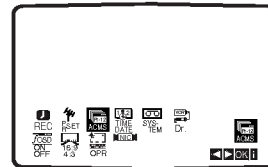

3. Pritisnite **◀ ili ▶** a odaberete **ZEMLJU**
“A”: Austrija, **“B”**: Belgija, **“CH”**: Švajcarska, **“D”**: Nemačka, **“DK”**: Danska, **“E”**: Španija, **“F”**: Francuska, **“I”**: Italija, **“N”**: Norveška, **“NL”**: Holandija, **“P”**: Portugal, **“S”**: Švedska, **“SF”**: Finska, **OTHERS** (DRUGI).
Pritisnite **OK** još jedanput da započnete proces automatskog nameštanja na stanice.

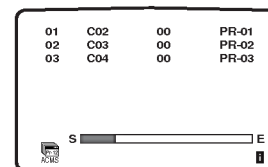

4. Čim podešavanje završi, prikazuje se tabela TV stanica.
Pritisnite **i** da biste memorisali podešene vrednosti.

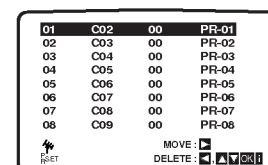

Ručno podešavanje TV stanica

U nekim područjima zemlje signali radiodifuzije mogu biti preslabi za ispravno izvođenje postupka automatskog podešavanja vašeg VCR za pronalaženje ili određivanje TV stanica. Ove stanice slabijeg signala morate podesiti ručno da biste ih uneli u memoriju svog VCR.

1. Pritisnite **i**.

Na TV ekranu prikazuje se glavni meni.

Pritisnite **◀** ili **▶** da biste odabrali **PR SET**.
Pritisnite **OK**.

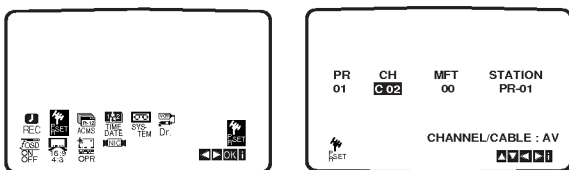

2. Pritisnite **i**.

Prikazuje se tabela TV stanica.

Pritisnite **▲** ili **▼** da biste odabrali broj kanala koji želite podesiti. (npr. PR 09)

01	C02	00	PR-01
02	C03	00	PR-02
03	C04	00	PR-03
04	C05	00	PR-04
05	C06	00	PR-05
06	C07	00	PR-06
07	C08	00	PR-07
08	C09	00	PR-08

MOVE: [right arrow] [OK]
DELETE: [left arrow] [OK]

3. Pritisnite **OK**.

Pritisnite **AV** da biste odabrali **C** (standardne stanice) ili **S** (kablovske stanice):

C02 - C69, S01 - S41.

Unesite broj kanala stanice koju želite podesiti, bilo pomoću **numeričkih tastera**, bilo pomoću **▲** ili **▼** kako bi pronašli stanicu koju trebate.

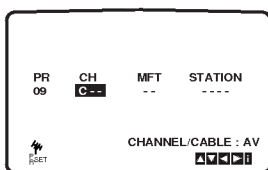

4. Čim se pronađe stanica, traženje se zaustavlja.

Pritisnite **▶** da biste odabrali **MFT**.

Za podešavanje pritisnite **▲** ili **▼**.

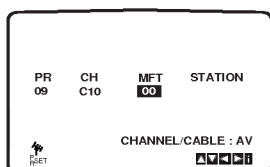

5. Pritisnite **▶** da biste odabrali **STATION**, tako da možete dati ime TV stanici.
Pritisnite **OK**.

Spisak sa imenima TV stanica će se pojaviti.

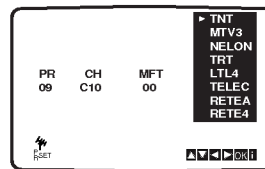

6. Pritisnite **▲** ili **▼** da odaberete ime stanice sa spiska.

Pritisnite **OK** da je odaberete.

Ako ime vaše stanice nije na spisku, nemojte pritisnuti OK, već idite na korak 7.

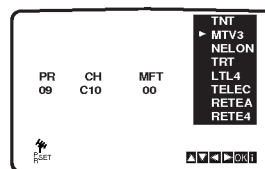

7. Možete promeniti ime TV stanice ručno umesto da koristite «standardna» imena.

Pritisnite **▶**.

Pritisnite **▲** ili **▼** da biste odabrali **slova i brojevi** za novo ime stanice.

Pritisnite **◀** ili **▶** da biste se kretali napred ili nazad s karaktera na karakter.

Pritisnite **OK**.

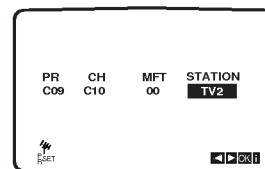

8. Pritisnite **i**, potvrdite podešavanje stanice.
Ponovo pritisnite **i**.

Sada je nova TV stanica već podešena u vašem VCR.

Ako želite ručno podešavati druge stanice, ponovite korake **1 - 8**.

09	C10	00	TV2
10	--	--	----
11	--	--	----
12	--	--	----
13	--	--	----
14	--	--	----
15	--	--	----
16	--	--	----

MOVE: [right arrow] [OK]
DELETE: [left arrow] [OK]

Menjanje redosled TV stanica

Nakon podešavanja TV stanica u vašem VCR, možete po svojoj želji **promeniti** redosled u kom su one unesene u memoriju, a da ne morate ih ponovo podešavati! Uputstva koja dajemo na ovoj strani pokazuju vam kako možete jednostavno poredati ih u redosledu u kom želite.

1. Pritisnite **i**.
Na TV ekranu prikazuje se glavni meni.
Pritisnite **◀** ili **▶** da biste odabrali **PR SET**.
Pritisnite **OK**.

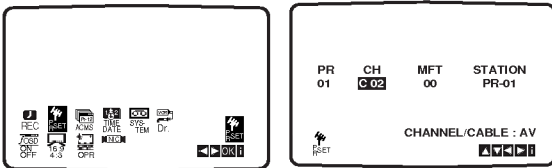

2. Pritisnite **i**.
Pritisnite **▲** ili **▼** da biste odabrali **broj stanice** čije mesto u redosledu želite promeniti. (npr. PR 03)
Pritisnite **▶**.

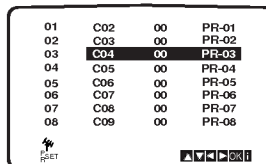
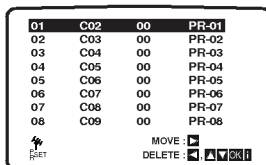

3. Pritisnite **▲** ili **▼** da biste odabrali **broj kanala** gde želite prebaciti stanicu (npr. PR 05).

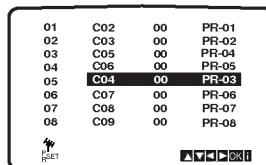

4. Pritisnite **OK**.
Odabrana **stanica** biće prebačena na novo mesto pod **novim brojem kanala**.
Ako želite promeniti mesto drugih TV stanica u redosledu, ponovite korake 1 - 4.
Pritisnite **i** da biste sklonili menije sa TV ekrana.

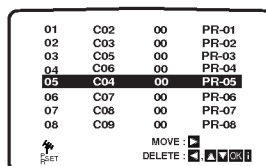

Brisanje TV stanica

Nakon podešavanja TV stanica u vašem VCR, možete po svojoj želji **obrisati** stanicu. Uputstva koja dajemo na ovoj strani pokazuju vam kako možete jednostavno obrisati TV stanice koje ne želite gledati.

1. Pritisnite **i**.
Na TV ekranu prikazuje se glavni meni.
Pritisnite **◀** ili **▶** da biste odabrali **PR SET**.
Pritisnite **OK**.

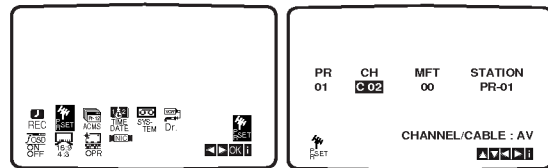

2. Pritisnite **i**.
Pritisnite **▲** ili **▼** da biste odabrali **broj kanala** stanice koju želite obrisati. (npr. PR 03)

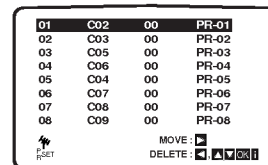

3. Pritisnite **◀**.
Posle kratkog vremena odabrana stanica se briše.

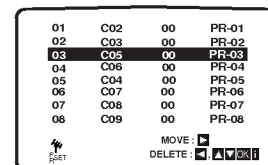

4. Pritisnite **i** da biste sklonili menije sa TV ekrana.
Iako želite obrisati druge TV stanice, ponovite korake 1 - 3.

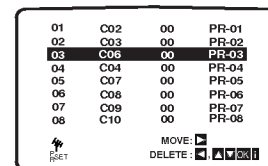

Kako birati memorisane TV stanice:

Memorisane TV stanice možete odabrati na jedan od ovih dva načina.
Pritiskujte **▲** ili **▼** dok ne odaberete stanicu od onih koje su podešene u vašem VCR.
Možete takođe odabrati stanicu na direktan način, a pomoću **numeričkih tastera** na daljinskom upravljaču.

Pre upotrebe - DVD

Displej na ekranu







Možete prikazati opšti status plejbeka na TV ekranu. Neke stavke mogu biti promenjene uz pomoć menija. Da koristite displej na ekranu:

1. Pritisnite DISPLAY tokom plejbeka.
2. Pritisnite ▲ / ▼ da odaberete stavku. Odabrana stavka je osvetljena.
3. Pritisnite ◀ / ▶ da promenite podešavanje. Možete takođe koristiti numerička dugmad ako vam odgovara (npr. možete uneti broj naslova). Za neke funkcije, pritisnite ENTER da izvršite podešavanje.







Napomene:

- Neki diskovi možda neće imati sve karakteristike pokazane dole.
- Ako za 10 sekundi ne pritisnete ni jedno dugme, displej nestaje sa ekrana.



Status plejbeka/ograničenja

-  TITLE Ponavlja naslov.
-  A - B Ponavlja sekvencu.
-  1 / 9 Unosi marker.
-  MARKER SEARCH Meni pretrage po markerima.
-  Nastavlja plejbek sa ove tačke.
-  Akcija zabranjena ili nije dostupna.





Primer: Displej na ekranu tokom emitovanja DVD videa

Stavka		Metod odabira
Broj naslova	 ◀ 1 / 3 ▶	◀ / ▶, brojevi ENTER
Broj poglavlja	 ◀ 1 / 12 ▶	◀ / ▶, brojevi ENTER
Pretraga po vremenu	 0:20:09	Brojevi, ENTER
Audio jezik i mod digitalnog audio izlaza	 ◀ 1 ENG DDD ▶ 3/2.1CH	◀ / ▶ ili AUDIO
Jezik na titlu	 ◀ 1 ENG ▶	◀ / ▶ ili S-TITLE
Ugao	 ◀ 1 / 3 ▶	◀ / ▶ ili ANGLE
Zvuk	 ◀ 3D SUR ▶	◀ / ▶

Primer: Displej na ekranu tokom emitovanja VCD-a

Stavke		Metod odabira
Broj trake (ili PBC mod)	 ◀ 1 / 3 ▶	◀ / ▶, brojevi ENTER
P retraga po vremenu	 0:20:09	Brojevi ENTER
Audio kanal	 ◀ STEREO ▶	◀ / ▶ ili AUDIO
Zvuk	 ◀ 3D SUR ▶	◀ / ▶

Primer: Displej na ekranu tokom emitovanja DivX diska

Stavke		Metod odabira
Broj trake	 ◀ 1 / 3 ▶	◀ / ▶, brojevi ENTER
Pretraga po vremenu	 0:20:09	brojevi, ENTER
Audio jezik i mod digitalnog audio izlaza	 ◀ 1 MP3 ▶ 2/0 CH	◀ / ▶ ili AUDIO
Jezik na titlu	 ◀ 1 ENG ▶	◀ / ▶ ili S-TITLE
Zvuk	 ◀ 3D SUR ▶	◀ / ▶

Početna podešavanja

Koristeći meni za podešavanje (setup menu), možete uraditi različita podešavanja kao npr. na slici i zvuku. Možete između ostalog podesiti jezik na titlu i meni za podešavanje. Za detalje o svakoj stavci na meniju za podešavanje, vidite stranice 23-26.

Da prikažete meni i izadete iz njega:

Pritisnite SETUP da prikažete meni. Kratak pritisak na SETUP će vas vratiti na početni ekran.

Da odete na sledeći nivo:

Pritisnite ► na daljinskom upravljaču.

Da se vratite na prethodni nivo:

Pritisnite ◀ na daljinskom upravljaču.

Opšta upotreba

1. Pritisnite SETUP. Pojavi se SETUP meni (meni za podešavanje).
2. Koristite ▲ / ▼ da odaberete željenu opciju, a onda pritisnite ► da odete na drugi nivo. Na ekranu se pojavi trenutno podešavanje za odabranu stavku, kao i alternativna podešavanja.
3. Koristite ▲ / ▼ da odaberete drugu željenu opciju, a onda pritisnite ► da odete na treći nivo.
4. Koristite ▲ / ▼ da odaberete željeno podešavanje, a onda pritisnite ENTER da potvrdite izbor. Neke stavke zahtevaju dodatne korake.
5. Pritisnite SETUP ili PLAY da izadete iz menija za podešavanje (Setup menu).

LANGUAGE



Menu Language

Odaberite jezik za meni za podešavanje (setup menu) i displej na ekranu.

Disc Audio / Subtitle / Menu **DVD**

Odaberite jezik koji želite za audio traku (audio disk), titlove, i meni diska.

Original: Odnosi se na originalni jezik na kojem je disk snimljen.

Other (drugi): Da odaberete drugi jezik, pritisnite numerička dugmad a onda ENTER da unesete odgovarajući četvorocifreni broj u skladu sa kodom jezika datom u odgovarajućem poglavlju. Ako unesete pogrešan kod jezika, pritisnite CLEAR.

DISPLAY



TV Aspect **DVD**

4:3: Odaberite kada je standardni 4:3 TV priključen.

16:9 Wide: Odaberite kada je široki 16:9 TV priključen.

Display Mode **DVD**

Podešavanje displej moda radi samo kada je mod TV aspekta podešen na «4:3»

Letterbox: Prikazuje široku sliku sa trakama na gornjem i donjem delu ekrana.

Panscan: Automatski prikazuje široku sliku na celom ekranu i odseca delove koji se ne uklapaju.

Progressive Scan

Progressive Scan Video daje najbolji kvalitet slike sa manje treperenja.

Ako koristite Component Video džekove za povezivanje na TV ili monitor koji je kompatibilan sa progressive scan signalom, postavite Progressive Scan na On (uključeno).

Da biste uključili progressive scan:

Povežite component out DVD-ja na ulaz vašeg monitora/televizora, podesite televizor ili monitor na Component Input.

1. Izaberite "Progressive Scan" iz menija DISPLAY, a zatim pritisnite ►.



2. Selektujte "On" koristeći dugmad ▲ / ▼.
3. Pritisnite ENTER da biste potvrdili svoj izbor. Pojaviće se meni za potvrdu.

Napomene:

Ako vaš TV ne prihvata Progressiv Scan format slika će biti ispreturana ako pokušate progresivno skeniranje na DVD plejeru.

4. Kada se na vašem ekranu pojavi meni za potvrdu, Cancel je naglašeno po defaultu. Koristite strelice ◀ / ▶ da biste označili Enter.

5. Pritiskom na ENTER plejer će se postaviti na Progressive Scan mod.

Upozorenje:

Kada se jednom unesu vrednosti za progressive scan izlaz, onda će slika biti vidljiva jedino na TV-u ili monitoru koji su progressive scan kompatibilni. Ako greškom uključite Progressive Scan, onda morate da resetujete uređaj.

- 1) Izvadite sve diskove iz aparata i zatvorite ležište diska. Pazite da se "NO DISC" pojavi na displeju.
- 2) Pritisnite STOP dugme i držite pet sekundi pre nego ga pustite. Video izlaz će biti vraćen na standardno podešavanje i slika će ponovo biti vidljiva na konvencionalnom analognom TV-u ili monitoru.

TV Output Select

Postavite opcije plejera TV Output Select prema tipu TV konekcije.

YPbPr: Kada je vaš televizor povezan sa džekovima COMPONENT/PROGRESSIVE SCAN VIDEO OUTna DVD plejeru.

RGB: Kada je vaš televizor povezan sa SCART džekom (RGB signal).

AUDIO

Svaki DVD disk ima raznovrsne opcije audio izlaza. Podesite AUDIO opcije vašeg plejera u skladu sa vrstom audio sistema koji koristite.



5.1. Podešavanje zvučnik **DVD** **DivX**

Odaberite podešavanje zvučnika, uključujući jačinu zvuka i odloženo vreme, ili testirajte zvučnike. Podešavanje zvučnika je aktivno samo na Analog Multi-Čanel outputu. (vidi "5.1 Speaker Settings", strana 39).

Kontrola dinamičkog opsega (DRC) **DVD** **DivX**

Sa DVD formatom možete čuti zvučnu traku u najtačnijoj i najrealističnijoj prezentaciji zahvaljujući digitalnoj audio tehnologiji. Međutim, možda ćete želeti da kompresujete dinamički opseg audio izlaza (razlika između najglasnijih i najtiših zvukova). Onda možete slušati tiši zvuk na filmu, a da ne izgubite jasnoću zvuka. Podesite DRC na ON za ovaj efekat

Vocal **DVD**

Podesite Vocal na ON samo kada emitujete višekanalni karaoke DVD. Karaoke kanali na disku će se pomešati u normalan stereo zvuk.

OTHERS

PBC, Auto Play (automatsko emitovanje) i DivX(R) VOD podešavanja mogu biti promeñeni.



PBC **VCD**

Podesite kontrolu plejbeka (PBC) na On ili Off.

On: Video CD-ovi sa PBC se emituju u skladu sa PBC.

Off: Video CD-ovi sa PBC se emituju isto kao audio CD-ovi.

Auto Play **DVD**

Možete podesiti DVD plejer tako da DVD disk automatski počne emitovanje kad kod ubacite DVD.

Ako je Auto Play mod podešen na On, ovaj DVD plejer će potražiti naslov sa najdužim vremenom emitovanja i onda će ga automatski emitovati.

On: Auto play funkcija je aktivna.

Off: Auto play funkcija nije aktivna.

Napomena:

Auto Play funkcija možda neće raditi kod nekih DVD-ija.

DivX(R) VOD **DivX**

Možete prikazati DivX DRM (Digital Right Management) registracioni kod samo za vaš uređaj.



Registracioni kod se koristi zbog usluge VOD (Video-On-Demand), video na zahtev. Na taj način možete kupiti ili iznajmiti zaštićeni film.

Napomene:

Ako iznajmite DivX VOD fajl, postoji nekoliko opcija koje se prikazuju i to na načine kako je opisano dole.

- Prikazuje se broj za gledanje fajlova.

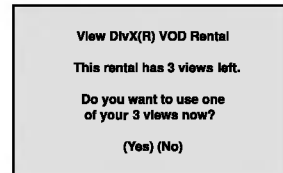

- Iznajmljeni termin je istekao.

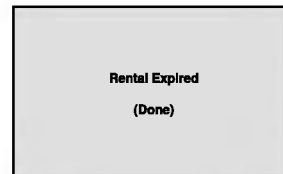

- Prikazuje se greška o autorizaciji.



LOCK (roditeljska kontrola)

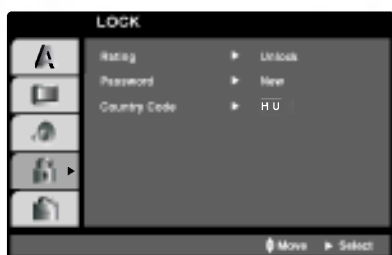

Rating **DVD**

Neki filmovi sadrže scene koje možda nisu prikladne za decu da ih gledaju. Mnogi od takvih diskova imaju informacije o roditeljskoj kontroli koje se odnose na ceo disk ili određene scene na disku. Filmovi i scene su ratirani od 1 do 8, zavisno od zemlje. Neki diskovi nude kao alternativu scene koje su prikladnije.

Funkcija roditeljske kontrole vam omogućava da sprečite pristup scenama ispod nivoa ratiranja koji ste postavili, i tako sprečite da vaša deca gledaju materijale koje vi smatrate da nisu prikladni za njih.

1. Odaberite «Rating» na LOCK meniju, a onda pritisnite ►.
2. Da pristupite funkcijama Rating, Password i Country Cod morate uneti četvorocifreni sigurnosni kod koji ste stvorili. Ako još niste uneli sigurnosni kod, kaže vam se da uradite tako.

Unesite četvorocifreni kod i pritisnite ENTER. Unesite ga ponovo i pritisnite ENTER da potvrdite. Ako pogrešite pre nego ste pritisnuli ENTER, pritisnite CLEAR.

3. Odaberite rejting od 1 do 8 koristeći ▲/▼ dugmad.

Rating 1-8: Rejting jedan (1) ima najviše ograničenja a rejting osam (8) ima najmanje ograničenja.

Unlock

Ako odaberete unlock (otključano), roditeljska kontrola nije aktivna i disk se emituje u celosti.

Napomene:

Ako podesite rejting za plejer, sve scene na disku sa istim retingom ili nižim se emituju. Više ratirane scene se ne emituju ukoliko alternativne scene nisu dostupne na disku. Alternativne scene moraju imati isti ili niži rejting. Ako nema prikladnih alternativnih scena, plejbek se zaustavlja. Morate uneti četvorocifrenu lozinku ili promeniti rejting kako biste emitovali disk.

4. Pritisnite ENTER da potvrdite vaš izbor rejtinga, onda pritisnite SETUP da izađete iz menia.

Lozinka (sigurnosni kod)

Možete uneti ili promeniti lozinku.

1. Odaberite Password (lozinka) na LOCK meniju, a onda pritisnite ►.
2. Sledite korak 2 kao što je prikazano na levoj strani (Rating). «Change» ili «New» je osvetljeno.
3. Unesite četvorocifreni kod, a onda pritisnite ENTER. Unesite ga ponovo da potvrdite.
4. Pritisnite SETUP da izađete iz menija.

Ako ste zaboravili vaš sigurnosni kod

Ako ste zaboravili vaš sigurnosni kod, možete ga obrisati sledeći ove korake:

1. Pritisnite SETUP da se prikaže SETUP meni (meni za podešavanje).
2. Unesite šestocifreni broj «210499» i sigurnosni kod je izbrisan.
3. Unesite novi kod kao što je opisano gore.

Kod zemlje **DVD**

Unesite kod zemlje/područja čije ste standarde koristili da ratirate DVD video disk, na osnovu spiska u odgovarajućem poglavlju.

1. Odaberite «Country Cod» na LOCK meniju, a onda pritisnite ►.
2. Sledite korak 2 kao što je prikazano na levoj strani (Rating).
3. Odaberite prvi broj koristeći ▲ / ▼ dugmad.
4. Prebacite ENTER i odaberite drugi broj koristeći ▲ / ▼ dugmad.
5. Pritisnite ENTER da potvrdite vaš kod zemlje.

UPOTREBA

Reprodukcija trake

Možete ulagati ili izbacivati video kasete samo ako je vaš VCR uključen u električnu mrežu. Vaš VCR može reprodukovati NTSC video kasete (u PAL TV modu).

Kako dobiti bolju sliku

Kada uložite kasetu i pustite reprodukciju, funkcija automatske regulacije počinje raditi da biste automatski dobili najbolju moguću sliku. Ako je snimka lošeg kvaliteta, više puta pritisnite PROG. + ili - na daljinskom upravljaču da biste ručno podesili sliku, te uklonili sva izobličenja. Pritisnite **numerički taster 0** na daljinskom upravljaču da biste ponovo vratili automatsku regulaciju.

1. Proverite jeste li ispravno priključili svoj VCR kao što je opisano ranije u ovoj knjizi.
Uključite svoj TV.
Pritisnite **POWER** da biste uključili svoj VCR.
Umetnite video kasetu u svoj VCR.
Prozorčić video kasete mora biti prema gore, a strelica mora biti usmerena prema videorekorderu.
2. Pritisnite **PLAY** da bi počela reprodukcija vaše kasete.
Ako uložite kasetu čiji je zaštitni jezičak protiv snimanja uklonjen, reprodukcija počinje automatski.
AUTOMATSKA REGULACIJA
Vaš VCR automatski reguliše sliku kako bi dobili sliku najboljeg kvaliteta.
3. Pritisnite **PAUSE/STEP** da biste dobili nepokretnu sliku.
Pritiskujte **PAUSE/STEP** uzastopno više puta da biste pomerali film kadar po kadar.
Ako držite pritisnuto **FORWARD**, slika će biti 19 puta sporija u odnosu na normalan plejбек.
Traku možete pauzirati ne duže od 5 minuta.
Nakon 5 minuta pauziranja, vaš bi VCR zaustavio traku da bi sprečio njeno ili svoje oštećenje.
Pritiskujte **▲** ili **▼** da biste smanjili vertikalno drhtanje nepokretne slike.
4. Pritisnite **PLAY** da biste nastavili sa reprodukcijom.
Traženje slike:
Za vreme reprodukcije, pritisnite bilo **FORWARD**, bilo **BACKWARD** da biste mogli ubrzano premotavati traku (7 puta brže od normalne reprodukcije), te istovremeno pratiti sliku sa trake.
Logičko traženje:
Za vreme premotavanja unapred ili unazad, pritisnite i zadržite **FORWARD** ili **BACKWARD**. Slika će se reprodukovati unapred ili unazad 7 puta brže od normalne reprodukcije.

5. Reprodukcija usporenog kretanja, kretanja unapred / unazad:

Za vreme reprodukcije unazad ili nepokretne slike, pritisnite **◀** ili **▶**.

Prilikom reprodukcije možete koristiti sledeće brzine: -7xplay (7 puta sporije od normalne brzine reprodukcije), -3xplay (3 puta sporije od normalne brzine reprodukcije), -play (usporena reprodukcija), still (nepokretna slika), 1/19 slow (sporo), play (reprodukcija), 2xplay (2 puta brže od normalne brzine reprodukcije), 7xplay (7 puta brže od normalne brzine reprodukcije)

Za isključivanje usporenog kretanja i kretanja unapred / unazad (shuttle), pritisnite funkciju koju želite.

Za vreme usporenog kretanja i kretanja unapred / unazad, u zavisnosti od stanja trake, moguć je nastanak pruga na slici zbog smetnje šuma.

Ako vidite izobličenja slike, smanjite ih pomoću **▲** ili **▼**.

6. Pritisnite **STOP** da biste zaustavili reprodukciju. Pritisnite **EJECT**.

Ako je traka odmotana do kraja, vaš bi VCR automatski zaustavio reprodukciju, premotao i izbacio kasetu, i sam sebe isključio.

Preskok reklame (CM Skip):

Ovaj mod omogućava vas prilikom reprodukcije preskočiti reklamu od nekoliko sekundi u početku kasete, a zatim nastaviti sa normalnom reprodukcijom.

Kad uključite reprodukciju kasete, pritisnite **CM SKIP** na daljinskom upravljaču da biste preskočili reklamu, odnosno ostali propagandni materijal.

Pritiskujte **CM SKIP** više puta uzastopno, da biste preskočili:

1 pritisakanje	30 sekundi
2 pritisakanje	60 sekundi
3 pritisakanje	90 sekundi
4 pritisakanje	120 sekundi
5 pritisakanje	150 sekundi
6 pritisakanje	180 sekundi

Optimalne karakteristike slike (OPR - Optimum Picture Response):

Ovaj mod automatski poboljšava kvalitet slike prilikom reprodukcije, podešavajući vaš VCR prema stanju trake.

1. Pritisnite **i**.
2. Pritisnite **◀** ili **▶** da biste odabrali **OPR**.
3. Pritisnite **OK**.

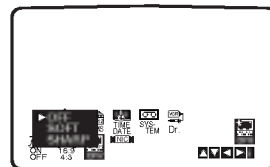

4. Pritisnite **▲** ili **▼** više puta uzastopno da biste odabrali: **OFF**, **SOFT** ili **SHARP**.
Napomena: Možete podesiti OPR samo prilikom reprodukcije trake.
5. Pritisnite **i** da biste sklonili menije sa TV ekrana.screen.

Trenutno snimanje tajmerom, (ITR)

Vaš VCR vam dozvoljava snimati na traku pomoću različitih jednostavnih metoda:

Trenutno snimanje pomoću tajmera (Instant Timer Recording - ITR) počinje neposredno u podešeno vreme, odnosno dok se traka video kasete ne odmota.

U vaš VCR ugrađena je funkcija duže reprodukcije (Long Play - LP) koja vas omogućava snimati na video kasetu čak i dva puta duže vreme nego normalno. Npr., na kasetu E-180 možete snimiti do 180 minuta u standardnom modu (Standard Play - SP), dok u modu LP možete snimiti čak i 360 minuta. **Napomena:** Ako koristite LP, kvalitetu slike i zvuka lako će se pogoršati.

1. Proverite jeste li ispravno priključili svoj VCR kao što se ranije u ovoj knjizi navodi. Pritisnite **POWER** da biste uključili svoj VCR.
2. Uložite kasetu čiji zaštitni jezičak nije uklonjen. Prozorić video kasete mora biti prema gore, a strelica mora biti usmerena prema videorekorderu.
3. Pritisnite **PR ▲** ili **▼** da biste odabrali **broj kanala** sa kojeg želite snimati. Možete takođe odabrati broj kanala na direktan način, a pomoću **numeričkih tastera** na daljinskom upravljaču.
4. Ako želite snimati direktno sa SCART ili AUDIO ulaza, više puta uzastopno pritisnite **AV** dok se ne prikaže ulaz sa kojeg želite snimati.

AV 1 Snimanje zvuka i slike sa donjeg SCART ulaza na zadnjoj strani vašeg VCR.

AV 2 Snimanje zvuka i slike sa gornjeg SCART ulaza na zadnjoj strani vašeg VCR

AV 3 Snimanje zvuka i slike sa VIDEO IN i AUDIO IN (levog i desnog) ulaza na prednjoj strani vašeg VCR

5. Ako želite snimati u modu duže reprodukcije ili standardne reprodukcije, pritisnite **SPEED**. SP obezbeđuje bolji kvalitet slike i zvuka, ali LP obezbeđuje vreme snimke dva puta duže nego SP.
6. Pritisnite **REC/ITR** da bi počelo snimanje. Na TV ekranu prikazuje se RECORD. Pritisnite **REC/ITR** nekoliko puta. Svako sledeće pritiskanje povećava za 30 minuta vreme snimanja, sve dok ne dostignete maksimalnu vrednost od 9 časova.
7. Da biste izbegli scene koje ne želite snimati, pritisnite **PAUSE/STEP**. Da biste nastavili sa snimanjem, ponovo pritisnite **PAUSE/STEP**. Ako za vreme ITR pritisnete **PAUSE/STEP**, uređaj ulazi u mod pauziranja snimanja i ITR se opoziva. Trake možete pauzirati ne duže od 5 minuta; prilikom pauziranja trake na displeju prikazuje se RECP. Po isteku 5 minuta vaš VCR zaustavlja snimanje da bi sprečio oštećenje trake ili videorekordera.
8. Pritisnite **STOP** da biste završili snimanje. Pritisnite **EJECT**. EJECT će se pojaviti na TV ekranu na nekoliko sekundi.

Napomena

- Ako ne želite snimati na neku traku (ovo se sasvim lako može slučajno dogoditi!) uklonite zaštitni jezičak sa zadnje ivice video kasete.
- Na kasetu sa koje je zaštitni jezičak uklonjen, možete snimati čim prekrijete rupu lepljivom trakom.
- Zapamtite da možete snimati jedan program dok gledate drugi tako što ćete aktivirati trenutno snimanje. Pritisnite **TV/VCR** da se na displeju pojavi **TV** a onda odaberite drugi kanal na vašem TV-u.

Snimanje ShowView® sistemom

ShowView pojednostavljuje snimanje TV programa. Ova funkcija radi tako da se unesu kodovi koji sadrže sve potrebne informacije o snimanju. Oni se zovu ShowView kodovi i mogu se naći u većini magazina sa TV programima. Morate podesiti i storirati kanale kao što je opisano na strani 5 i podesiti sat na tačno vreme pre nego koristite **ShowView** funkciju. ShowView is a registered trademark of Gemstar Development Corporation. The ShowView system is manufactured under licence from Gemstar Development Corporation

1. Pazite da su TV kanali podešeni i memorisani. Ubacite video kasetu sa zaštitnikom u DVD+VCR. Providna strana video kasete treba da je okrenuta na gore, a strelica treba da je okrenuta od vas.

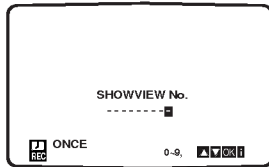

2. Pritisnite **SHOWVIEW**.
3. Pritisnite **▲** ili **▼** da odaberete vrstu snimanja.
 - ONCE**: Snima jedanput.
 - WEEKLY**: Snima svake sedmice u isto vreme.
 - DAILY**: Da snima svaki dan u isto vreme (osim subote i nedelje).
4. Pritisnite numerička dugmad da unesete ShowView programski broj TV programa koji želite da snimate. Ako pogrešite pritisnite 3a onda unesite revidirani broj.

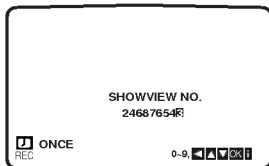

5. Pritisnite **OK**.

Na displeju će se pojaviti detalji snimanja programa. Ako se na displeju pojavi PLEASE CHECK, to znači da ste uneli pogrešan ShowView programski broj, da ste ga ukucali pogrešno ili da je broj pogrešno odštampan u TV vodiču. Ako se pojavi "- -" na displeju, morate uneti broj programa stanice sa koje želite da snimate. Ako želite da snimate sa SCART utičnice ili AV INPUT na prednjem panelu, pritisnite AV dok se na displeju ne pojavi utičnica sa koje želite da snimate (AV1, AV2 ili AV3).

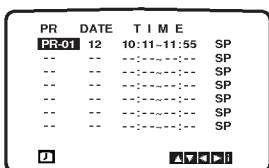

6. Pritisnite **▶** i pritisnite **▲** ili **▼** da ugasiš ili upalite VPS.

Ako snimate sa stanica koje ne emituju VPR ugasišite VPS (* simbol će nestati sa TV ekrana).

Zapamtite da samo neke stanice emituju VPS.

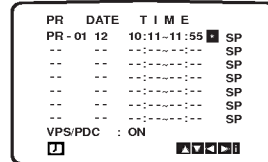

7. Pritisnite **▶** da odaberete brzinu snimanja i pritisnite **▲** ili **▼** ako želite da snimate na SP, IP ili LP. SP će proizvesti poboljšanu sliku i ton, ali ćete na LP (long plej) moći snimiti duplo više materijala nego na SP.

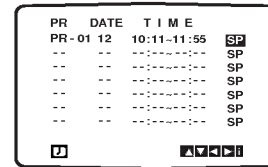

8. Proverite da su detalji u vezi sa tajmerom tačni. Pritisnite i da sačuvate podešavanja. Ako se pojavi PLEASE CHECK na displeju, uneli ste pogrešne informacije i moraćete ih ponovo uneti.
9. Pritisnite i da uklonite menije. Ako želite da uradite drugo ShowView System snimanje ponovite korake 2-8.
10. Pritisnite **STOP** da biste završili snimanje.

Intelligentno LP snimanje

Kada podesite brzinu kasete na IP, DVD+VCR automatski prelazi na LP mod kako bi snimio sve što treba ukoliko nema dovoljno mesta na kaseti dok snima u SP modu.

Nije moguće podesiti brzinu kasete na IP kada je VPS/PDC upaljen.

Snimanje pomoću tajmera uz prikaz na ekranu

Možete podesiti ne više od sedam događaja za snimanje pomoću tajmera, a za mesec dana počev od tekućeg datuma.

Napomena

Pre nego pristupite podešavanju tajmera, morate ispravno podesiti časovnik videorekordera, a takođe morate znati koje ste TV stanice podesili u svom VCR.

1. Uložite video kasetu čiji zaštitni jezičak nije uklonjen. Prozorić video kasete mora biti prema gore, a strelica mora biti usmerena prema videorekorderu.
2. Pritisnite **i**. Pritisnite **◀** ili **▶** da biste odabrali **REC**. Pritisnite **OK**.
3. Pritisnite **OK** da biste počeli sa podešavanjem događaja za snimanje pomoću tajmera. Ako su sva mesta za snimanje tajmerom zauzeta, pritisnite **▲** ili **▼** da odaberete program koji želite da uklonite ili zamenite. Pritisnite **◀** da izbrisete stavku.

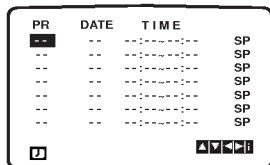

4. Koristite **numeričke tastere** da biste uneli stanicu sa koje želite snimati. Ako birate kanal 1 - 9, prvo pritisnite 0, a zatim broj kanala (npr. kanal 3). Kanale možete takođe odabirati pritiskom na **▲** ili **▼**. Čim odaberete kanal, pritisnite **▶**. Ako želite snimati sa AUDIO IN i VIDEO IN na prednjoj strani, odnosno sa bilo kojeg od oba EURO SCART ulaza na zadnjoj strani VCR, pritisnite **AV** da biste odabrali odgovarajući displej (AV1, AV2 ili AV3).

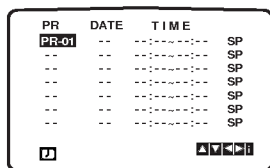

5. Koristite **numeričke tastere** da biste uneli datum emisije. Ako pritisnete **OK** pre nego unesete datum, možete odabrati jedan od sledećih automatskih modova snimanja. Pritisnite **◀** ili **▶** da biste ga odabrali, a zatim pritisnite **OK** da biste ga potvrdili. **DLY** Da snimate svakog dana (osim subote i nedelje), u isto vreme. **SU ~ SA** Da snimate svake nedelje u isto vreme.

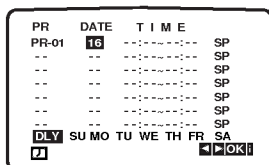

6. Koristite **numeričke tastere** da biste uneli vreme na početka i završetka emisije koju želite snimiti. Napomena: Časovnik vašeg VCR prikazuje vreme u 24-časovnom formatu. Npr. 1 po podne prikazuje se kao 13:00. Vremena početka i završetka možete isto tako odabrati i pritiskom na **▲** ili **▼**.

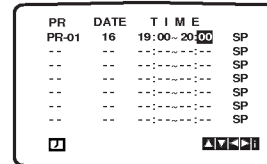

7. Pritisnite **▶** da bi odabrali brzinu snimanja. Pritisnite **▲** ili **▼** da biste odabrali željenu brzinu trake (SP, IP ili LP). IP mod određuje koliko trake preostaje, te prebacuje brzinu sa SP na LP, ako bude potrebno, da bi završilo snimanje emisije.

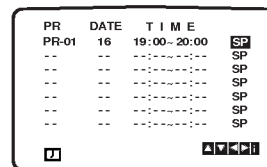

8. Proverite jesu li ispravni podaci tajmera događaja. Pritisnite **i** dvaput. Ako se poruka **PLEASE CHECK** (molim, proverite) prikaže, ovo znači da ste uneli pogrešnu informaciju, te morate ponovo uneti podatke. Pritisnite **POWER** da biste prebacili svoj VCR u Standby mod. Na displeju videorekordera prikazuje se **⊙**, dok vaš VCR čeka do početka snimanja. Da gledate DVD dok je snimanje tajmerom na č ekanju, pritisnite **POWER** i DVD da prebacite na DVD.
9. Pritisnite **STOP** da biste završili snimanje.

Napomena

- Ako kasnije odlučite **obrisati** ili **promeniti** bilo koju podešenu vrednost sa memorije tajmera događaja, možete učiniti ovo a da ne morate ponovo unositi informaciju u tajmer događaja. Jednostavno prikažite ekran tajmera događaja. Pritisnite **▲** ili **▼** da biste odabrali događaj koji želite **obrisati** ili **promeniti**. Pritisnite **◀** da obrišete događaj... ili Pritisnite **OK** da ga promenite; onda pritisnite **◀** ili **▶** da biste odabrali: kanal TV stanice, Date (datum), Time (vremena početka i završetka), i brzinu snimanja (LP ili SP). Pritisnite **▲** ili **▼** da biste uneli ispravne podatke.

- **Ako se događaji za snimanje pomoću tajmera preklapaju...**

Proverite da se ne preklapaju prethodno podešena vremena. Ako se preklapaju, prednost se daje uvek emisiji koja počinje ranije.

Primer:

Početak emisije 1 programiran je u 16:00, a završetak u 17:00.

Početak emisije 2 programiran je u 16:30, a završetak u 17:30

(U ovom slučaju, emisija 1 snimiće se u celini, dok će samo poslednjih 30 minuta emisije 2 snimiti.)

Ako se snimanja tajmerom preklapaju...

Nemojte da se programi preklapaju, jer delovi koji se poklapaju neće biti snimljeni. Ranije vreme snimanja tajmerom ima prioritet nad kasnijim vremenom snimanja, kao što je prikazano u dijagramu.

Primer:

Program 1 će biti snimljen u celosti, ali samo zadnjih 30 minuta od programa 2 će biti snimljeno.

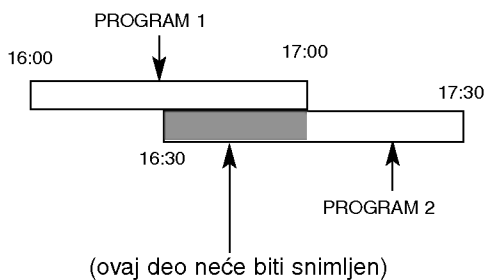

Ako se dva programa preklapaju u ponoć (00:00), program 2 neće biti snimljen.

Menjanje (brisanje) snimanja tajmerom

Ako poželite da **izbrišete** ili **promenite** bilo koje od podešavanja u memoriji tajmera možete to uraditi a da ne unosite ponovo informacije o snimanju tajmerom. Prosto prikažite displej tajmera. Pritisnite ▲ ili ▼ da odaberete snimanje koje želite da **izbrišete** ili **zamenite**.

Pritisnite ◀ da izbrišete snimanje ...ili pritisnite OK da izmenite; onda pritisnite ◀ ili ▶ da odaberete stanicu, datum, početak ili kraj snimanja i LP.

Pritisnite ▲ ili ▼ da uneste tačne informacije.

Upotreba

Emitovanje DVD ili video CD-a

Podešavanje plejbeka

1. Upalite TV i podesite ulazni video izvor priključen na DVD plejer.
2. Upalite audio sistem (ako je moguće) i odaberite ulazni izvor priključen na DVD plejer.
3. Pritisnite OPEN/CLOSE da otvorite ležište diska i ubacite disk sa plejbek stranom okrenutom dole.
4. Pritisnite OPEN/CLOSE da zatvorite ležište. Plejbek automatski započinje. Ako plejbek ne započne, pritisnite PLAY.

U nekim slučajevima, umesto da započne plejbek, može se pojaviti meni diska:

DVD

Koristite ◀ ▶ ▲ ▼ dugmad da odaberete naslov/poglavljje koje želite da gledate, a zatim pritisnite ENTER da započnete emitovanje. Pritisnite TITLE ili DISC MENU da se vratite na meni na ekranu.

VCD

Koristite numerička dugmad da odaberete traku koju želite da gledate i pritisnite RETURN da se vratite na meni na ekranu. Podešavanja dostupna na meniju i procedure korišćenja mogu biti različiti. Sledite uputstva na svakom meniju na ekranu. Možete takođe podesiti PBC na Off (vidite «PBC» na str. 25).

Napomene:

- Ako je podešena roditeljska kontrola i disk nije unutar rejtinga koje ste postavili, morate uneti lozinku (pogledajte «Lock meni» na strani 26.)
- DVD diskovi mogu imati regionalni kod. Vaš plejer neće emitovati diskove koji imaju drugačiji regionalni kod od onog koji ima vaš plejer. Regionalni kod za ovaj plejer je 2 (dva).
- Da gledate DVD dok je snimanje uz pomoć tajmera na čekanju (standby), pritisnite POWER i DVD da prebacite na DVD.

Opšte karakteristike

Napomena:

Ukoliko nije drugačije rečeno, za sve opisane operacije koristite daljinski upravljač. Neke funkcije takođe mogu biti dostupne preko menija za podešavanje (Setup menu).

Prelazak na drugi TITLE (NASLOV) DVD

Kada disk ima više od jednog naslova, možete preći na drugi naslov (title). Pritisnite DISPLAY dok je plejbek zaustavljen, a onda odgovarajući broj (0-9) ili koristite ◀ / ▶ da predete na drugi naslov. Možete emitovati bilo koji naslov (title) unoseći njegov broj dok je plejbek zaustavljen.

Prelazak na drugo POGLAVLJE/TRAKU

(CHAPTER/TRACK) DVD VCD DivX

Kada naslov (title) na disku ima više od jednog poglavlja (chapter) ili disk ima više od jedne trake (track), možete preći na drugo poglavlje/traku (chapter/track) na sledeći način:

- Pritisnite ◀◀ ili ▶▶ na kratko tokom plejbeka da odaberete sledeće poglavlje/traku (chapter/track) ili da se vratite na početak trenutnog poglavlja/trake.
- Pritisnite ◀◀ kratko dva puta da se vratite na prethodno poglavlje/traku (chapter/track).
- Da odete direktno na bilo koje poglavlje (chapter) tokom DVD plebeka, pritisnite DISPLAY i pritisnite ▲ / ▼ da odaberete ikonu poglavlja/trake (chapter/track). Onda unesite broj poglavlja/trake ili koristite ◀ / ▶.

Traženje DVD VCD DivX

1. Pritisnite i držite oko dve sekunde tokom plejbeka ◀◀ ili ▶▶. Plejer će sada preći u mod traženja.
2. Pritiskajte i držite ◀◀ ili ▶▶ da odaberete brzinu: ◀◀X2, ◀◀X4, ◀◀X16, ◀◀X100 (unazad) ili ▶▶X2, ▶▶X4, ▶▶X16, ▶▶X100 (unapred). Kod video CD-a, brzina pretraživanja je sledeća: ◀◀X2, ◀◀X4, ◀◀X8 (unazad) ili ▶▶X2, ▶▶X4, ▶▶X8 (unapred).
3. Da izađete iz SEARCH moda, pritisnite PLAY.

Menjanje audio kanala VCD

Pritiskajte AUDIO tokom plejbeka da čujete različite audio kanale (stereo, levi ili desni).

Zamrznuta slika i kadar-po-kadar plejbek**DVD VCD DivX**

1. Pritisnite PAUSE/STEP na daljinskom upravljaču tokom plejbeka. Gledaćete film kadar-po-kadar priskakajući PAUSE/STEP.
2. Da izađete iz moda zamrznutih slika, pritisnite PLAY.

Usporeno emitovanje **DVD VCD DivX**

1. Pritisnite PAUSE/STEP (II) tokom plejbeka. DVD plejer će sada ući u mod PAUZE.
2. Pritisnite ◀◀ ili ▶▶ tokom pauze.
Translation: Plejer će ući u SLOW (spori) mod.
Koristite ◀◀ ili ▶▶ da odaberete željenu brzinu:
◀◀ 1/16, ◀◀ 1/8, ◀◀ 1/4 ili ◀◀ 1/2 (unazad), ili ▶▶ 1/16, ▶▶ 1/8, ▶▶ 1/4 ili ▶▶ 1/2 (unapred).
3. Da izađete iz moda usporenog emitovanja (slow motion), pritisnite PLAY (▶).

Napomena:

Usporena reprodukcija (Slow motion) unazad nije moguća kod Video CD i DivX diskova.

Nasumično (Random) **VCD Karaoke DVD**

1. Pritisnite RANDOM tokom plejbeka ili u stop modu.
Aparat automatski počinje nasumičan plejbek i "RANDOM" se pojavi na TV ekranu.
2. Pritisnite RANDOM još jedanput da se vratite na normalu.

Savet:

Pritiskom na ▶▶ tokom nasumičnog (random) plejbeka, aparat odabira drugi naslov (traku) i nastavlja nasumični plejbek.

Napomena:

Na video CD-u sa PBC, morate PBC podesiti na Off na meniju za podešavanje (setup menu) da biste koristili funkciju Nasumično (Random) (vidite «PBC» na str. 25).

Ponoviti A-B **DVD VCD DivX**

Da ponovite sekvencu.

1. Pritisnite A-B na odabranoj početnoj tački. «A * » se na kratko pojavi na TV ekranu.
2. Pritisnite A-B na odabranoj završnoj tački. «A B» se na kratko pojavi na TV ekranu i ponavljanje počinje.
3. Pritisnite A-B još jedanput da poništite ponavljanje.

Ponavljanje **DVD VCD DivX**

Možete emitovati naslov/poglavlje/sve/traku (title/chapter/all/track) sa diska.

Pritisnite REPEAT tokom plejbeka da odaberete željeni mod ponavljanja.

DVD video diskovi – ponoviti poglavlje/naslov/isključiti

- Chapter (poglavlje): ponavlja trenutno poglavlje.
- Title (naslov): ponavlja trenutni naslov.
- Off (isključiti): ne izvodi ponavljanje.

Video CD diskovi – Repeat Track/All/Off

- Track: ponavlja trenutnu traku.
- All: ponavlja sve trake na disku.
- Off: ne izvodi ponavljanje.

Napomene:

- Na video CD-u sa PBC, morate podesiti PBC na Off na meniju za podešavanje (Setup menu) da biste koristili funkciju ponavljanja (vidite «PBC» na str. 25)
- Ako pritisnete ▶▶ jedanput tokom ponavljanja poglavlja/trake (Repeat Chapter/Track), ponavljanje se poništava.

3D Surround **DVD VCD DivX**

Da proizvedete 3D Surround (okružujući) efekat koji simulira višekanalni audio iz dva stereo zvučnika (umesto pet i više zvučnika normalno potrebnih za višekanalni audio iz sistema kućnog bioskopa).

1. Pritisnite DISPLAY tokom plejbeka.
2. Koristite ▲ ili ▼ da odaberete zvučnu opciju. Zvučna opcija će biti osvetljena.
3. Koristite ◀ ili ▶ da odaberete «3D SUR.» Da isključite 3D Surround (okružujući) efekat, odaberite «Normal».

Pretraga po vremenu **DVD VCD DivX**

Da počnete emitovanje sa bilo kojeg odabranog vremena na disku:

1. Pritisnite DISPLAY tokom plejbeka. Pravougaonik pretrage po vremenu prikazuje isteklo vreme emitovanja.
2. Pritisnite ▲ / ▼ da odaberete ikonu sata i pojavi se «-:-:-».
3. Unesite početno vreme u satima, minutima i sekundama sa leva na desno. Ako unesete pogrešne brojeve, pritisnite CLEAR da obrišete brojeve koje ste uneli.
4. Pritisnite ENTER da potvrdite. Plejbek započinje od odabranog vremena.

Zumiranje **DVD** **VCD** **DivX**

Koristite zumiranje (zoom) da uvećate video sliku.

1. Pritisnite ZOOM tokom plejbeka ili prikazivanja zamrznutih slika da aktivirate funkciju zumiranja (Zoom). Provučani ram se pojavi na kratko u desnom donjem uglu slike.
2. Svakim pritiskom na dugme ZOOM menja se prikaz TV ekrana redom na: 100% veličine slike → 400% veličine slike → 1600% veličine slike → veličinu ekrana → 100% veličinu slike

Slika veličine ekrana (Screen fit mode):
Kada gledate DVD film možete da menjate prikaz slike na ekranu. Pritiskajte strelice ▲▼ da biste prelazili sa jednog na drugi prikaz: Normal (normalni), Enhanced (uvećani) i Maximum (maksimalni).

3. Koristite ◀▶▲▼ dugmad da se krećete kroz uvećanu sliku.
4. Da biste nastavili normalnu reprodukciju, pritiskajte ZOOM ili pritisnite dugme CLEAR.

Napomena:

- Zumiranje možda neće raditi kod nekih DVD-ija.
- Slika veličine ekrana može da se prikaže kod reprodukcije DVD diska, VR diska i film fajla.

Pretraga po markerima **DVD** **VCD** **DivX**

Da unesete marker

Možete započeti plejbek sa devet memorisanih tačaka. Da unesete marker, pritisnite MARKER na željenoj tački na disku. Ikona markera se pojavi na TV ekranu na kratko. Ponovite da unesete do devet markera.

Da pozovete ili obrišete markiranu scenu

1. Tokom plejbeka diska, pritisnite SEARCH. Meni pretrage po markerima se pojavi na ekranu.
2. U roku od 10 sekundi, pritisnite ◀ / ▶ da odaberete broj markera koji hoćete da pozovete ili obrišete.
3. Pritisnite ENTER i plejbek započinje sa markirane scene. Ili pritisnite CLEAR i broj markera se briše sa spiska.
4. Možete prikazati bilo koji marker unoseći njegov broj na meniju pretrage po markerima (marker search menu).

Specijalne karakteristike DVD-ija

Proveravanje sadržaja DVD diska: Meniji

DVD-iji vam mogu ponuditi menije koji vam omogućavaju da koristite specijalne funkcije. Da koristite meni diska, pritisnite DISC MENU (DVD MENU). Unesite odgovarajući broj ili koristite ◀▶▲▼ da osvetlite vaš izbor. Onda pritisnite ENTER.

Meni naslova **DVD**

1. Pritisnite TITLE. Ako trenutni naslov ima meni, meni se pojavi na ekranu. U suprotnom će se pojaviti meni diska.
2. Meni nudi funkcije kao što su uglovi kamere, opcije jezika i jezika na titlu i poglavlja naslova.
3. Pritisnite TITLE da izadete.

Meni diska **DVD**

Pritisnite DISC MENU (MENI DVD-ija) i meni diska se prikaže. Pritisnite DISC MENU (MENI DVD-ija) još jedanput da izadete iz njega.

Ugao kamere **DVD**

Ako disk sadrži scene snimljene različitim uglovima kamere, možete te scene gledati u različitim uglovima tokom plejbeka. Pritiskajte ANGLE (UGAO) tokom plejbeka da odaberete željeni ugao. Primetićete da se broj trenutnog ugla pojavi na displeju.

Menjanje audio jezika **DVD** **DivX**

Pritiskajte AUDIO tokom plejbeka da čujete različite audio jezike ili audio traku. Kod DVD-RW diskova snimljenih u VR modu koji imaju i glavni i dvojezični audio kanal možete menjati između Main (Glavni) (L), Bilingual (dvojezični) (R), ili pomešati oba (Main (glavni) + Bilingual (dvojezični)) pritiskajući AUDIO.

Titlovi **DVD** **DivX**

Pritiskajte S-TITLE više puta tokom plejbeka da vidite različite jezike na titlu.

Napomena:

- Fajl titlova DivX fajla se prikazuje samo smi, srt i sub.
- Ako nema informacija ili ako postoji kod koji ne može da se čita u DivX fajlu, onda se prikazuju "1" itd.

Emitovanje audio CD-a ili MP3/WMA diska

DVD plejer može emitovati MP3/WMA formatirane snimke na CD-ROM, CD-R ili CD-RW diskovima.

Audio CD

Kada ste ubacili audio CD, meni se pojavi na TV ekranu. Pritisnite ▲ / ▼ da odaberete traku, a onda pritisnite PLAY ili ENTER i plejbek započinje.

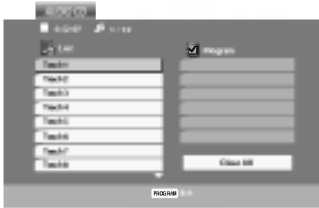

MP3 / WMA

1. Pritisnite ▲ / ▼ da odaberete folder, a onda pritisnite ENTER da vidite sadržaj foldera.
2. Pritisnite ▲ / ▼ da odaberete traku, a onda pritisnite PLAY ili ENTER. Plejbek započinje.



Savet:

- Ako ste u listi fajlova na MUSIC meniju i želite da se vratite na listu foldera, koristite ▲ / ▼ da osvetlite  i pritisnite ENTER.
- Pritisnite DISC MENU da biste prešli na sledeću stranu.
- Na CD-u sa MP3/WMA i JPEG možete prebaciti sa MP3/WMA na JPEG. Pritisnite TITLE i MUSIC ili PHOTO reč na vrhu menija se osvetli.
- Kada puštate fajl koji sadrži informacije kao što su naslovi pesama, to onda možete da vidite pritiskom na DISPLAY.

Kompatibilnost MP3/WMA diska sa ovim plejerom je ograničena na sledeći način:

- Probna frekvencija: između 8 – 48 kHz (MP3), između 32 – 48 kHz (WMA)
- Protok bita: između 8 – 320 kbps (MP3), 32 – 192 kbps (WMA).
- Ovaj plejer ne može čitati MP3/WMA fajl koji ima drugačiji nastavak od «.mp3» / «.wma».
- Fizički format CD-R treba da je ISO 9660.
- Ako snimate MP3 / WMA fajlove koristeći softver koji ne može stvoriti sistem fajlova (npr. Direct-CD), nemoguće je emitovati MP3 / WMA fajlove. Preporučujemo da koristite Easy-CD Creator, koji stvara ISO 9660 sistem fajlova.
- Ime fajla treba da ima maksimalno 8 slova i mora sadržavati .mp3 ili .wma produžetak.
- Imena ne treba da sadrže specijalne simbole kao što su / ? * : < > itd.
- Ukupan broj fajlova na disku treba da je manji od 650.

Ovaj DVD plejer zahteva da diskovi i snimci podmiru određene tehničke standarde kako bi se postigao optimalni kvalitet plejbeka. Prethodno snimljeni DVD-iji se automatski podešavaju na te standarde. Postoji mnogo različitih vrsta formata diskova na koje se može snimati (uključujući CD-R koji sadrže MP3 ili WMA fajlove) i oni zahtevaju određene preuslove (vidi gore) da se osigura kompatibilan plejbek.

Potrošači treba da znaju da je potrebna dozvola da bi se skinuo MP3/WMA fajl i muzika sa interneta. Naša kompanija nema pravo da vam tu dozvolu da. Dozvolu treba uvek da tražite od vlasnika autorskih prava.

Karakteristike audio CD-a i MP3/WMA diskova

Pauza **CD** **MP3** **WMA**

1. Pritisnite PAUSE/STEP tokom plejbeka.
2. Da se vratite na plejbek, pritisnite PLAY, ENTER ili pritisnite PAUSE/STEP još jedanput.

Prelazak na drugu traku **CD** **MP3** **WMA**

1. Pritisnite **⏮** ili **⏭** kratko tokom plejbeka da odete na sledeću traku ili da se vratite na početak trenutne trake.
2. Pritisnite **⏮** dva puta da se vratite na prethodnu traku.
3. U slučaju audio CD-a, da biste išli direktno na neki track, unesite njegov broj koristeći dugmad (0-9).

Ponoviti traku / sve / isključiti

CD **MP3** **WMA**

Možete emitovati traku/sve na disku.

1. Pritisnite REPEAT kada emitujete disk. Ikona ponavljanja (repeat) se pojavi.
2. Pritisnite REPEAT da odaberete mod ponavljanja.
 - Track (traka): ponavlja trenutnu traku.
 - All (sve): ponavlja sve trake na disku.
 - Off (ne prikazuje): ne emituje ponavljanje.

Napomena:

Ako pritisnete **⏭** jedanput tokom ponavljanja (Repeat Track), ponavljanje se poništava.

Traženje **CD** **MP3** **WMA**

1. Pritisnite i držite oko dve sekunde **⏮** ili **⏭** tokom plejbeka. Plejer će sada ući u mod traženja (SEARCH).
2. Pritiskajte i držite **⏮** ili **⏭** da odaberete željenu brzinu: **⏮X2**, **⏮X4**, **⏮X8** (unazad) ili **⏭X2**, **⏭X4**, **⏭X8** (unapred). Brzina traženja i smer su prikazani na meniju.
3. Da izađete iz SEARCH (TRAŽENJE) moda, pritisnite PLAY.

Nasumično (Random) **CD** **MP3** **WMA**

1. Pritisnite RANDOM tokom plejbeka ili kada je plejbek zaustavljen. Aparat automatski počinje nasumičan plejbek i "RAND." se pojavi na meniju na ekranu.
2. Da se vratite na normalan plejbek, pritisnite RANDOM dok RANDOM ne nestane sa menija na ekranu.

Savet:

Pritiskom na **⏭** tokom plejbeka, aparat bira drugu traku i nastavlja nasumičan plejbek.

Ponoviti A-B **CD**

1. Da ponovite sekvencu tokom plejbeka diska, pritisnite A-B na odabranoj početnoj tački. Ikona ponavljanja (Repeat) i «A» se pojave na meniju na ekranu.
2. Pritisnite A-B još jedanput na odabranoj završnoj tački. Ikona ponavljanja i «A-B» se pojave na meniju na ekranu i sekvenca počinje da se ponavlja.
3. Da izađete iz sekvence i vratite se na normalan plejbek, pritisnite A-B još jedanput. Ikona ponavljanja nestaje sa menija na ekranu.

3D Surround **CD**

Da proizvedete 3D Surround (okružujući) efekat koji simulira više-kanalni audio iz dva stereo zvučnika (umesto iz pet i više zvučnika normalno potrebnih za višekanalni audio iz sistema kućnog bioskopa).

1. Pritisnite AUDIO tokom plejbeka. «3D SUR.» se pojavi na meniju na ekranu.
2. Da se vratite na normalan plejbek, pritisnite AUDIO dok «3D SUR.» ne nestane sa menija na ekranu.

Programiranje reprodukcije

Funkcija programa vam omogućava da memorišete vaše omiljene pesme sa bilo kog diska u memoriju plejera. Program može da sadrži 30 pesama.

1. Ubacite disk.

Audio CD ili MP3/WMA diskovi:

Pojavljuje se meni za AUDIO CD ili MUSIC disk.

2. Pritisnite PROGRAM.
U meniju na ekranu, desno od reči "Program", pojavice se oznaka .

Napomena:

Pritisnite PROGRAM, tada će se izgubiti oznaka  da bi se izašlo iz moda Program Edit.



Audio CD meni

MP3/WMA meni

Video CD: Pritisnite PROGRAM dok se ne zaustavi reprodukcija. Javlja se meni programa. Pritisnite PROGRAM ponovo i držite ga nekoliko sekundi da biste izašli iz menija.

Napomena:

Na Video CD-u sa PBC, morate da postavite PBC na Off na setup meniju da biste koristili programiranu reprodukciju (Vidite "PBC" na strani 25).



Video CD meni

3. Izaberite track sa liste "List", a zatim pritisnite ENTER da biste ubacili izabrani track u programiranu listu "Program". Ponavljajte to smeštajući ostale željene track-ove na listu.
 4. Pritisnite .
- Izaberite track koji želite da pustite sa programirane liste.

5. Pritisnite PLAY ili ENTER da biste startovali reprodukciju. Ona počinje po redosledu koji ste isprogramirali. Reprodukcija se završava kada sve pesme sa liste pro_u jednom.
6. Da nastavite normalnu reprodukciju, izaberite track sa liste na AUDIO CD-u (ili MUSIC disku), a zatim pritisnite PLAY.



Ponavljanje isprogramirane liste

1. Pritisnite REPEAT kada radi disk. Javlja se ikonica za ponavljanje.
2. Pritisnite REPEAT da biste izabrali željeni mod ponavljanja.
 - Track: ponavlja tekući track.
 - All: ponavlja sve pesme sa programirane liste.
 - Off (nema prikaz): nema ponavljanja.



Napomena:

Ako pritisnete jednom  tokom ponavljanja reprodukcije, otkazuje se reprodukcija.

Brisanje track-a sa programske liste

1. Video CD: Pritisnite PROGRAM u zaustavnom modu da biste ušli u mod Program Edit.
2. Pritisnite  da pređete na listu programa.
3. Koristite strelice   da biste selektovali track koji želite da obrišete sa programske liste.
4. Pritisnite CLEAR. Ponovite to ako hoćete da obrišete još neke pesme sa liste.

Brisanje kompletne programske liste

1. Sledite korake 1-2 iz gore opisanog "Brisanje trake sa liste programa".
2. Koristite strelice  /  da biste selektovali "Clear All", a zatim pritisnite ENTER. Kompletna lista programa za disk će biti obrisana.

Napomena:

Programi se takođe brišu kada se izvadi disk.

Gledanje JPEG diska

Na ovom DVD plejeru možete gledati CD sa Kodak SLIKAMA i diskove sa JPEG fajlovima.

1. Ubacite disk i zatvorite ležište. PHOTO meni se pojavi na TV ekranu.



2. Pritisnite ▲ / ▼ da odaberete folder, a onda pritisnite ENTER. Lista fajlova u folderu se pojavi. Ako ste u listi fajlova i želite da se vratite na prethodnu listu foldera, koristite ▲ / ▼ dugmad na daljinskom upravljaču da osvetlite (), a onda pritisnite ENTER.
3. Ako želite da vidite određeni fajl, pritisnite ▲ / ▼ da osvetlite fajl a onda pritisnite ENTER ili PLAY. Gledanje fajla počinje. Dok gledate fajl, možete pritisnuti STOP da odete na prethodni meni (PHOTO meni). Pritisnite DISC MENU da biste prešli na sledeću stranu.

Prikazivanje slajdova **JPEG**

Koristite ▲ ▼ ◀ ▶ da osvetlite  (prikazivanje slajdova), a onda pritisnite ENTER.

Savet:

- Postoje četiri opcije brzine prikazivanja slajdova  : >>> (brzo), >> (normalno) i > (sporo).
- Na disku sa MP3/WMA i JPEG, možete prebacivati sa MP3/WMA na JPEG i obratno. Pritisnite TITLE i reč MUSIC ili PHOTO na vrhu menija se osvetli.
- Pritisnite RETURN, informacija o fajlu je sakrivena.

Zamrznuta slika **JPEG**

1. Pritisnite PAUSE/STEP tokom prikazivanja slajdova. Plejer će sada ući u mod PAUZE.
2. Da se vratite na prikazivanje slajdova, pritisnite PLAY ili pritisnite PAUSE/STEP još jedanput.

Prelazak na drugi fajl **JPEG**

Pritisnite ◀◀ ili ▶▶ ili kursor (◀ ili ▶) jedanput dok gledate sliku da pređete na sledeći ili prethodni fajl.

Zumiranje **JPEG**

Koristite zoom (zumiranje) da uvećate fotografiju. (vidite str. 34)

Da rotirate sliku

Pritisnite ▲ / ▼ tokom prikazivanja slike da je rotirate u smeru kretanja kazaljke na satu ili u suprotnom smeru.

Da slušate MP3/WMA muziku dok gledate sliku

JPEG

Možete prikazati fajlove dok slušate muziku sa MP3/WMA muzičkog fajla snimljenog na istom disku.

1. Ubacite disk koji sadrži dve vrste fajlova u plejer.
2. Pritisnite TITLE da prikazete PHOTO meni.
3. Pritisnite ▲ / ▼ da odaberete foto fajl.
4. Koristite ▶ / ▼ da odaberete  ikonu, a onda pritisnite ENTER. Plejbek započinje. Plejbek će se nastaviti dok ne pritisnete STOP.

Savet:

Da biste uz gledanje slika slušali samo onu muziku koju želite, programirajte to pomoću menija "MUSIC", a zatim postupite kao što je opisano gore.

Kompatibilnost JPEG diska sa ovim plejerom je ograničena na sledeći način:

- U zavisnosti od veličine i broja JPEG fajlova, možda će trebati duže vremena da DVD plejer pročita sadržaj diska. Ako se ne pojavi displej na ekranu nakon nekoliko minuta, neki od fajlova su možda suviše veliki – smanjite rezoluciju JPEG fajlova na manje od 2M piksela kao 2760 x 2048 piksela i narežite novi disk.
- Ukupan broj fajlova i foldera na disku treba da je manji od 650.
- Neki diskovi mogu biti nekompatibilni zbog različitog formata snimanja ili stanja diska.
- Pazite da svi odabrani fajlovi imaju «.jpg» nastavak kada ih kopirate na CD.
- Ako fajlovi imaju «.jpe» ili «.jpeg» nastavak, preimenujte ih u «.jpg» fajl.
- Ovaj DVD plejer neće moći da očita fajlove koji u imenu nemaju «.jpg» nastavak, čak iako su fajlovi prikazani kao JPEG image fajlovi u Windows Explorer.

Podešavanje 5.1. zvučnika

U ovom poglavlju ćete pronaći važne informacije koje će vam pomoći da podesite vaš DVD/CD prijemnik.

Podešavanje zvučnika

Uradite sledeća podešavanja za ugrađeni 5.1 kanalni okružujući dekodler.

1. Pritisnite SETUP. Meni za podešavanje (setup menu) se pojavi.
2. Koristite ▲ / ▼ da odaberete AUDIO opciju, a onda pritisnite ► da odete na drugi nivo.
3. Koristite ▲ / ▼ da odaberete opciju podešavanja zvučnika (Speaker Setup), a onda pritisnite ► da odete na treći nivo. Reč "Select" (odaberi) je osvetljena.
4. Pritisnite ENTER i meni podešavanja 5.1 zvučnika (5.1 Speaker Setup menu) se pojavi.



5. Koristite ◀ / ▶ da odaberete željeni zvučnik.
6. Podesite opcije koristeći ▲ / ▼ / ◀ / ▶ dugmad.
7. Pritisnite RETURN da se vratite na meni na ekranu.

Odabir zvučnika

Odaberite zvučnik koji želite da podesite. (Prednji zvučnici (levi) centralni zvučnik, prednji zvučnici (desni), zadnji zvučnici (desni), zadnji zvučnici (levi) ili zvučnik za srednje duboke tonove (SubWoofler))

Primedba:

Pojedina podešavanja zvučnika su zabranjena Dolby Digital licencnim sporazumom.

Veličina

Budući da su podešavanja određena, ne možete ih promeniti.

Jačina zvuka

Pritisnite ◀ / ▶ da podesite jačinu zvuka zvučnika (-6dB ~ +6dB)

Razdaljina

Ako ste priključili zvučnike na vaš DVD/CD prijemnik, podešavanjem razdaljine (distance) dajete na znanje zvučnicima koliko daleko zvuk treba da putuje da bi dostigao tačku na kojoj slušate. Ovo omogućava zvuku iz svakog zvučnika da dostigne slušaoca u isto vreme.

Pritisnite ◀ / ▶ da podesite razdaljinu (Distance) odabranog zvučnika.

0.3(1)m(stopa) – 6.0(20)m(stopa)

Test

Pritisnite ◀ / ▶ da testirate signale sa svakog zvučnika. Podesite jačinu zvuka da odgovara jačini test signala memorisanih u sistemu.

Prednji levi (L) → Centralni → Prednji desni (R) → Zadnji desni (R) → Zadnji levi (L) → SubWoofler

Emitovanje DVD diskova VR formata

Ovaj aparat može emitovati DVD-R/RW diskove snimljene uz pomoć DVD-Video formata koji su finalizovani uz pomoć DVD-rekordera.

- Ovaj aparat će emitovati DVD-RW diskove snimljene u Video Recording (VR) formatu.
1. Ubacite disk i zatvorite ležište diska. DVD-VR meni se pojavi na TV ekranu.

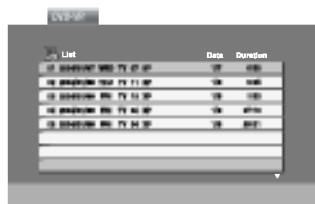

2. Pritisnite ▲ / ▼ da odaberete traku, a onda pritisnite PLAY ili ENTER i plejbek započinite.
3. Pritisnite TITLE da biste prešli na meni listu.

Napomena:

- Nefinalizovani DVD-R/RW diskovi ne mogu se emitovati na ovom plejeru.
- Neki DVD-VR diskovi su napravljeni sa CPRM podacima na DVD rekorderu. Plejer ne podržava ovu vrstu diskova.

Šta je «CPRM»

CPRM je sistem zaštite autorskih prava (sa sistemom ispremetane slike) koji dozvoljava da snimate programe koji se emituju samo jedanput. CPRM znači Zaštita sadržaja za medije koji se mogu snimati.

Ovaj plejer je kompatibilan sa CPRM, što znači da možete snimati tako zaštićene emisije samo jedanput ali onda ne možete praviti kopije tih snimaka. CPRM snimci mogu biti pravljani samo na DVD-RW disku formatiranom u VR modu, i CPRM snimci mogu biti emitovani samo na plejerima koji su kompatibilni sa CPRM.

Održavanje i servis

Pogledajte informacije u ovom poglavlju pre nego pozovete servisera.

Rukovanje aparatom

Kada transportujete aparat

Sačuvajte originalnu kutiju i materijal u koji je aparat bio zapakovan. Ako treba da transportujete aparat, prepakujte ga isto onako kao što je bio zapakovan u fabriци.

Održavanje spoljašnjosti aparata čistom

- Ne koristite lako isparive tečnosti, kao što je sprej protiv insekata u blizini aparata.
- Ne ostavljajte proizvode od gume ili plastike u kontaktu sa aparatom duže vremena jer će oni ostaviti trag na površini.

Čišćenje aparata

Da očistite plejer, koristite mekanu, suhu krpu. Ako je površina jako zaprljana, koristite mekanu krpu lagano natopljenu u blagi rastvor deterdženta.

Ne koristite jake rastvore kao što su alkohol, benzin, razređivač, jer oni mogu oštetiti površinu.

Održavanje aparata

Ovaj plejer je aparat visoke tehnologije i preciznosti. Ako su optička sočiva za čitanje i disk drajev prljavi ili istrošeni, kvalitet slike može biti umanjen.

U zavisnosti od uslova u kojima radi, redovan pregled i održavanje se preporučuju nakon svakih 1,000 sati korišćenja.

Za detalje, molimo kontaktirajte najbliži ovlašćeni servis.

Puštanje DivX diska

Na ovom DVD plejeru mogu da se koriste i DivX diskovi sa filmovima.

1. Ubacite disk i zatvorite nosač diska. Na TV ekranu se pojavljuje meni MOVIE.

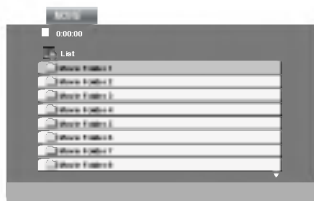

2. Pritiskajte strelice ▲ / ▼ da biste izabrali folder, a zatim pritisnite ENTER. U folderu se javlja spisak fajlova. Ako ste u fajl listi i želite da se vratite na listu foldera koristite strelice ▲ / ▼ na daljinskom upravljaču da biste naglasili , a zatim pritisnite ENTER.
3. Ako želite da pogledate odre_eni fajl, pritiskajte strelice ▲ / ▼ da biste naglasili taj fajl, a zatim pritisnite ENTER ili PLAY.
4. Pritisnite STOP da biste izašli.

Saveti:

- Pritisnite DISC MENU da biste prešli na sledeću stranu.
- Na CD-u sa MP3/WMA, JPEG i MOVIE fajlovima, možete međusobno da prelazite sa menija MUSIC, PHOTO i MOVIE. Pritiskajte da se naznači TITLE i reč MUSIC, PHOTO ili MOVIE na vrhu menija.

Kompatibilnost DivX diskova sa ovim plejerom je ograničena na sledeći način:

- Moguće rezolucije na DivX fajlu su ispod 720x576 (širina x visina) piksela.
- Naziv titla na DivX disku može da ima do 56 karaktera.
- Ako u DivX fajlu ima nekog koda koji ne može da se prikaže, možda će se on prikazati na displeju putem oznake " _".
- Ako je broj sličica u sekundi veći od 30, može da se desi da uređaj ne radi kako treba.
- Ako je video ili audio fajl prazan, to znači da nije ni snimljen kako treba.
- Ako je fajl snimljen pomoću GMC kodiranja, onda uređaj podržava samo 1 stepen snimljenog nivoa.
 - * Šta je GMC?
GMC je akronim za Global Motion Compensation (Globalna kompenzacija pokreta). To je alat za kodiranje specijalno za MPEG4 standard. Neki od MPEG4 kodera, kao što su DivX ili Xvid, imaju ovu opciju. Postoje različiti nivoi GMC kodiranja, i obično se zovu 1-stepeni, 2-stepeni ili 3-stepeni GMC.

DivX fajlovi koji se mogu puštati

- ".avi ", ".mpg ", ".mpeg "

Kodek formati koji se mogu puštati:

- "DIVX3.xx ", "DIVX4.xx ", "DIVX5.xx ", "XVID ", "MP43 ", "3IVX "

Audio formati koji se mogu puštati

- "AC3 ", "DTS ", "PCM ", "MP3 ", "WMA "
 - Frekvencija odmeravanja: u opsegu 8 - 48 kHz (MP3),
 - i u opsegu 32 - 48kHz (WMA)
 - - Bit rate: u opsegu 8 - 320kbps (MP3),
 - 32 - 192kbps (WMA)

Dodatne funkcije – video rekorder

Displej na ekranu

Lako možete prikazati na TV ekranu trenutno vreme ili brojač kasete, koliko je vremena na kaseti ostalo, brzinu kasete i status video rekordera. Ako je snimanje u toku, displej na ekranu neće biti snimljen na kasetu.

1. Pritisnite **CLK/CNT** da se pojavi na displeju. Pritiskajte **CLK/CNT** da se krećete kroz opcije na displeju. Brojač kasete i vreme preostalo na kaseti će se pojaviti ako je kasetu ubačena.
2. Nakon tri sekunde, većina opcija sa displeja na ekranu će nestati, a ostaće samo sat ili brojač kasete i vreme preostalo na kaseti. Pritisnite **CLK/CNT** da izbrišete sve opcije sa TV ekrana.

Stop memorija za brojač kasete

Digitalni brojač kasete može biti prikazan na displeju umesto vremena tako što ćete pritisnuti **CLK/CNT** na daljinskom upravljaču. Digitalni brojač kasete pokazuje položaj snimaka na kaseti.

1. Pritisnite **CLK/CNT**. Pritisnite **CLEAR** da podesite brojač na 0:00:00. Pritisnite **PLAY** ili započnite snimanje. Brojač kasete će prikazati stvarno vreme emitovanja u satima, minutama i sekundama.
2. Pritisnite **STOP** kada se emitovanje ili snimanje završi. Pritisnite **BACKWARD**. Kasetu će se premotati i automatski zaustaviti kada brojač stigne do 0:00:00.

Video doktor (samo-dijagnoza)

Ova funkcija vas obaveštava da postoji neki problem sa video rekorderom (VCR). Poruke koje govore o tome će se pojaviti na TV ekranu.

1. Pritisnite **i**. Pritisnite **◀** ili **▶** da odaberete **Dr**. Pritisnite **OK**.

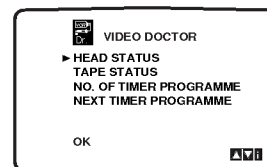
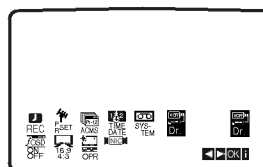

2. Pritisnite **▲** ili **▼** da proverite problem.
HEAD STATUS
 - **PLEASE CLEAN:**
Očistite glavu video rekordera.**TAPE STATUS**
 - **NOT RECORDABLE:**
Ubacite kasetu sa zaštitnikom na mestu.**NO. OF TIMER PROGRAMME**
 - **2**
Pokazuje broj snimanja uz pomoć tajmera.**NEXT TIMER PROGRAMME**
 - **PR-01 26 10:00~11:00 SP**
Prikazuje trenutni status snimanja uz pomoć tajmera (sledeći program za snimanje uz pomoć tajmera).
3. Pritisnite **i**.

Hi-Fi stereo zvučni sistem

Vaš VCR snima i reprodukuje Hi-Fi stereo zvuk. Pored toga, ima ugrađen stereo NICAM – digitalni dekoder stereo zvuka. On vam dozvoljava snimati i reprodukovati zvuk na nekoliko različitih načina. Video kasete snimljene s vašim videorekorderom imaju jednu normalnu mono audio stazu i dve VHS Hi-Fi stereo audio staze. Ove stereo staze dozvoljavaju vam praviti snimke zvuka u Hi-Fi stereo ili dvojezičnom formatu sa TV emisija, stereo audio sistema, video diska ili drugog Hi-Fi VCR.

1. NICAM digitalni dekoder zvuka vašeg videorekordera dozvoljava vam koristiti stanice koje emituju NICAM zvuk, a isto tako standardni stereo, dvojezični i mono zvuk. Konkretni tip zvuka koji se prima ili snima, prikazuje se kratko, za nekoliko sekundi, na TV ekranu:

STEREO NICAM

Zvuk se automatski snima na Hi-Fi stereo i mono staze video trake.

BIL NICAM

Oba audio kanala snimaju se na Hi-Fi stereo staze. Kanal osnovnog jezika (levi) snima se na mono stazu video trake.

MONO

Zvuk se snima na Hi-Fi staze i na mono stazu video trake bez bilo kakvog odvajanja.

2. Pritisnite **AUDIO** uzastopno sve dok se ne prikaže željeni audio mod..
3. Izbor je **STEREO**, **LEFT** (levi kanal), **RIGHT** (desni kanal) i **MONO**.
U **BIL NICAM** modu reprodukcije, kada je audio izlaz podešen na **STEREO**, sa levog kanala je izlaz osnovnog jezika, a u isto vreme sa desnog kanala je izlaz drugog jezika. Kada je audio izlaz podešen na **MONO**, izlaz osnovnog jezika je sa oba kanala.
Napomena: Kada podešavate regulaciju slike, Hi-Fi stereo zvuk može se pretvoriti u **MONO**

Kompatibilnost s širokim ekranom 16:9

Vaš VCR može snimati i reproducirati u formatu slike 16:9 (širokog ekrana). Da bi uspešno snimili emisiju formata slike 16:9, TV stanica mora emitovati signal u odgovarajućem formatu.

1. Uključite svoj VCR.
Pritisnite **i**.
Pritisnite **◀** ili **▶** da biste odabrali **16:9/4:3**.
Pritisnite **OK**.

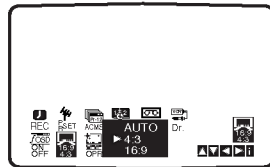
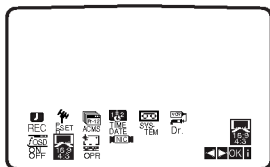

2. Pritisnite **▲** ili **▼** uzastopno da biste odabrali: **AUTO**, **4:3** ili **16:9**.

AUTO:

Automatski reprodukuje sliku širokog formata kao sliku formata 16:9 i sliku normalnog formata kao normalnu sliku.

4:3

Za reprodukciju i snimanje slike samo normalnog formata (4:3).

16:9:

Za reprodukciju i snimanje slike samo širokog formata (16:9).

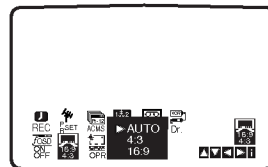

3. Pritisnite **i** da biste sklonili menije sa TV ekrana. Da bi mogli gledati reprodukciju slike širokog formata (16:9) morate priključiti svoj VCR na TV pomoću SCART kabla.

Dodatne funkcije

Pamćenje poslednje scene

DVD **CD** **VCD**

Ovaj plejer memoriše poslednju scenu sa poslednjeg diska kojeg ste gledali. Poslednja scena ostaje u memoriji čak i nakon što izvadite disk ili ugasisite plejer. Ako ubacite disk koji ima memorisanu scenu, ta scena automatski biva pozvana.

Napomena:

Ovaj plejer neće memorisati scenu sa diska ako ste ugasilili plejer pre nego što je disk počeo da se emituje.

Skrin sejver

Skrin sejver se pojavljuje kada ostavite DVD plejer u stop modu na duže od pet minuta.

Podešavanje video moda

- Kod nekih diskova, slika tokom plejbeka može svetlucati ili mogu da se pojave tačkice u pravim linijama. To znači da vertikalna inetrpolacija ili de-inerlace se ne slaže savršeno sa diskom. U tom slučaju, kvalitet slike može biti popravljen menjanjem video moda.
- Da promenite video mod, pritisnite i držite DISPLAY oko tri sekunde tokom plejbeka. Novi broj video moda koji ste odabrali se pojavljuje na displeju na TV ekranu. Proverite da li se popravio kvalitet video slike. Ako nije, ponovite gore navedenu proceduru dok se kvalitet slike ne popravi.
- Sekvence promene video moda:
MODE1 → MODE2 → MODE3 → MODE1
- Ako ugasisite aparat, video mod će se vratiti na početno stanje (MODE1).

Detaljan opis video modova

MODE1: Izvorni materijal DVD videa (filmski ili video materijal) određen je informacijama sa diska.

MODE2: Pogodan je za emitovanje filma ili video materijala snimljenog metodom progresivnog skeniranja.

MODE3: Pogodan za emitovanje video materijala sa relativno malo kretanja.

Napomena:

Podešavanje za video mod funkcioniše samo kada je Progressive Scan mod podešen na «On» na meniju za podešavanje (Setup menu).

Kopiranje sa DVD na video rekorder

Ovaj aparat vam dozvoljava da kopirate sadržaj DVD-ija na video kasetu pritiskom na dugme REC/ITR.

Napomena

- Iz menija podešavanja (Setup) obavezno podesite Progressive Scan na Off (isklj.).
- Ako je DVD sa kojeg pokušavate da kopirate zaštićen autorskim pravima, možda nećete moći da ga kopirate.

1. Ubacite disk

Ubacite disk koji želite da kopirate u ležište i zatvorite ga.

2. Ubacite video kasetu

Ubacite praznu videokasetu u video rekorder.

3. Kopirajte DVD na video kasetu

Pritisnite dugme REC/ITR.

- DVD će početi da se emituje a video rekorder će početi da snima.
- Ako se pojavi DVD meni, možda ćete morati pritisnute dugme Play ručno da otpočnete kopiranje.

Napomena

Ako pritisnete dugme REC/ITR, proverite da li je ovaj kombinovani DVD/VCR prijemnik u DVD modu.

4. Da zaustavite kopiranje

Kada DVD završi emitovanje, pritisnite STOP da završite kopiranje.

- Morate zaustaviti proces kopiranja ručno kada se završi film na DVD-iju, ili će aparat snimati ponovo iz početka, iznova i iznova.

Snimanje sa drugog video rekordera

Sa ovim video rekorderom možete snimati sa spoljnog izvora, kao što je npr. snimanje sa drugog video rekordera ili kamkordera.

Napomena

U sledećem opisu ovaj video rekorder će biti korišćen za snimanje i zvaćemo ga VCR B. Drugi aparat će biti korišćen za emitovanje i zvaćemo ga VCR A.

1. VCR A treba da bude priključen na SCART utičnicu na zadnjem panelu vašeg aparata ili na AV utičnice na prednjem panelu vašeg aparata.
2. Ubacite snimljenu kasetu u VCR A i praznu kasetu u VCR B.
3. Pritiskajte AV dok se ne prikaže utičnica sa koje želite da snimate. (VCR B)

AV 1 Snimanje zvuka i slike sa donjeg SCART ulaza na zadnjoj strani vašeg VCR.

AV 2 Snimanje zvuka i slike sa gornjeg SCART ulaza na zadnjoj strani vašeg VCR

AV 3 Snimanje zvuka i slike sa VIDEO IN i AUDIO IN (levog i desnog) ulaza na prednjoj strani vašeg VCR

4. Da počnete snimanje, pritisnite REC/ITR na VCR B i PLAY na VCR A.
5. Kada hoćete da završite kopiranje, pritisnite STOP na oba video rekordera.

Podešavanje unapred radio stanica

Možete unapred podesiti 50 FM i AM radio stanica. Pre podešavanja, pazite da utišate zvuk.

1. Pritisnite FM/AM na daljinskom upravljaču ili na prednjem panelu dok se talasna dužina ne pojavi na displeju i TV ekranu.

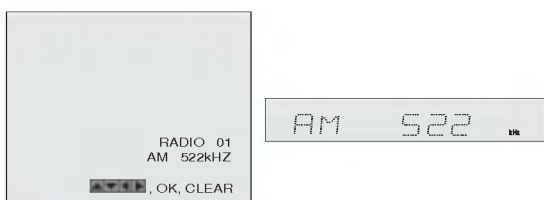

2. Pritisnite ▲/▼ na daljinskom upravljaču da odaberete željeni radio kanal.

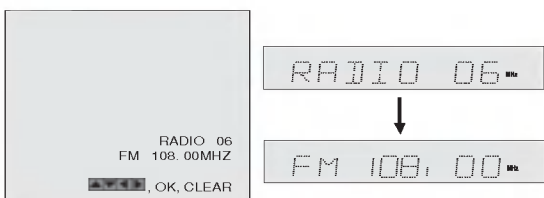

3. Pritisnite FM/AM na daljinskom upravljaču ili na prednjem panelu da odaberete željenu talasnu dužinu.
4. Pritisnite i držite + PRESET - na prednjem panelu ili pritisnite i držite ◀ i ▶ na daljinskom upravljaču jednu ili dve sekunde, i aparat automatski traži stanicu.

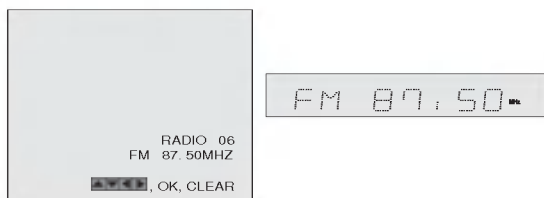

5. Pritisnite MEMORY na daljinskom upravljaču.



6. Ponovite korake 2 do 5 da memorišete druge stanice.

Slušanje radija

Unapred podesite radio stanice u memoriju DVD/CD/VCR (vidite podešavanje unapred radio stanica na levoj strani).

1. Pritisnite FM/AM na daljinskom upravljaču ili na prednjem panelu dok se talasna dužina ne pojavi na displeju i TV ekranu. Poslednja primljena stanica se emituje.
2. Pritiskajte ▲/▼ na daljinskom upravljaču da odaberete unapred podešenu stanicu koju želite. Svaki put kada pritisnete dugme, DVD+Hi-Fi VCR emituje jednu unapred podešenu radio stanicu.
3. Podesite jačinu zvuka okrećući VOLUME na prednjem panelu ili pritiskajući na VOLUME + ili - na daljinskom upravljaču.

Da obrišete memorisane radio stanice

1. Pritisnite FM/AM na daljinskom upravljaču ili na prednjem panelu dok se talasna dužina ne pojavi na displeju i TV ekranu.

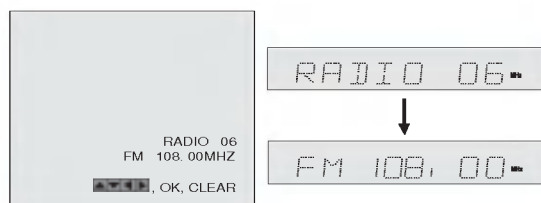

2. Pritisnite ▲/▼ na daljinskom upravljaču da odaberete željenu stanicu.

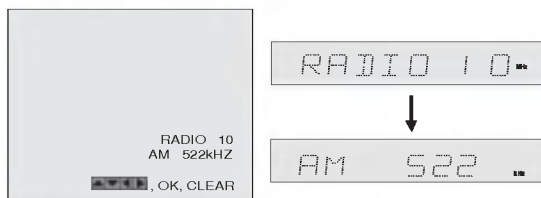

3. Pritisnite CLEAR na daljinskom upravljaču da obrišete memorisanu radio stanicu.

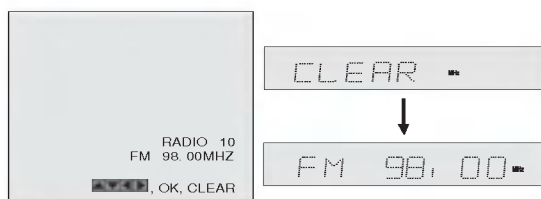

Napomena:

- Dok je u modu snimanja ili pauze snimanja, CLEAR možda neće funkcionisati.

Ručno podešavanje stanica

- 1** Pritisnite FM/AM na daljinskom upravljaču ili na prednjem panelu dok se talasna dužina ne pojavi na displeju ili na TV ekranu.
- 2** Pritisnite FM/AM na daljinskom upravljaču ili na prednjem panelu da odaberete željenu talasnu dužinu.
- 3** Pritisnite + PRESET - na prednjem panelu ili pritisnite ◀ ili ▶ na daljinskom upravljaču da započnete emitovanje željene radio stanice.

Automatsko biranje stanice

Pritisnite i držite + PRESET - na prednjem panelu ili pritisnite i držite ◀ i ▶ na daljinskom upravljaču 1-2 sekunde, i aparat automatski traži stanicu.

Napomena

- Pretraga se možda neće zaustaviti na stanici koja ima jako slab signal.

Mute

Pritisnite MUTE da potpuno utišate aparat.

Možete potpuno utišati aparat na primer da se javite na telefon, MUTING i MUTE indikatori se pojave na displeju.

Upotreba RDS-a

Ovaj aparat ima RDS (sistem radio podataka) koji vam pruža široki spektar informacija na FM radiju. Sada u upotrebi u mnogim zemljama, RDS je sistem za emitovanje signala sa znakom stanice ili mrežnih informacija i tačnog vremena; opis programa stanice se pojavi kao tekstualna poruka koja govori o stanici ili detaljima izabrane muzike i tačno vreme.

Emitovanje RDS-a

prednjem panelu dok se talasna dužina ne pojavi prednjem panelu dok se talasna dužina ne pojavi. Kada se emituje FM stanica i kada ona sadrži RDS podatke, aparat će automatski prikazati znak stanice a RDS indikator će zasvetleti na displeju kao i indikatori za RDS servisne programe (PS) ako ih stanica emituje

Displej RDS-a

RDS može da emituje raznolike informacije pored znaka stanice, koji se pojavi svaki put kada se stanica emituje. Pri normalnom radu, na displeju će biti ispisano ime stanice. Pritisak na **RDS** na daljinskom upravljaču vam omogućava da se prikaže ime stanice.

Napomena

- Ako se RDS servisni program ne emituje, na displeju će se pojaviti **PS NONE** poruka.

Reference

Kodovi jezika

Koristite ovu listu da unesete željeni jezik za sledeća početna podešavanja:
Disc Audio, Disc Subtitle, Disc Menu.

Jezik	Kod	Jezik	Kod	Jezik	Kod	Jezik	Kod
Abhazijski	6566	Fidi	7074	Lingala	7678	Singhalijski	8373
Afar	6565	Finski	7073	Litvanski	7684	Slovački	8375
Afrikanski	6570	Francuski	7082	Makedonski	7775	Slovenački	8376
Albanski	8381	Frizijski	7089	Malagaški	7771	Somalijski	8379
Amharski	6577	Galicijjski	7176	Malajski	7783	Spanski	6983
Arapski	6582	Gruzijski	7565	Malajalam	7776	Sudanski	8385
Jermenski	7289	Nemački	6869	Malteški	7784	Swahili	8387
Asamski	6583	Grčki	6976	Maori	7773	Svedski	8386
Ajmara	6588	Grenlandski	7576	Marathi	7782	Tagalog	8476
Azerbejdžanski	6590	Guarani	7178	Moldavski	7779	Tadžički	8471
Baškirijski	6665	Guđarati	7185	Mongolski	7778	Tamil	8465
Baskijski	6985	Hausa	7265	Nauru	7865	Tatarski	8484
Bengalski, Bengla	6678	Hebrejski	7387	Nepalski	7869	Telugu	8469
Butanski	6890	Hindu	7273	Norveški	7879	Thai	8472
Biharski	6672	Mađarski	7285	Orija	7982	Tibetanski	6679
Bretonski	6682	Islandski	7383	Pandapski	8065	Tigrinja	8473
Bugarski	6671	Indonezijski	7378	Paštu, Pushto	8083	Tonga	8479
Burmanski	7789	Interlingua	7365	Persijski	7065	Turski	8482
Beloruski	6669	Irski	7165	Poljski	8076	Turkmenski	8475
Kambodžijski	7577	Italijanski	7384	Portugalski	8084	Twi	8487
Katalonski	6765	Japanski	7465	Kečua	8185	Ukrajinski	8575
Kineski	9072	Javanski	7487	Rhaeto-Romance	8277	Urdu	8582
Korsikanski	6779	Kanada	7578	Rumunski	8279	Uzbek	8590
Hrvatski	7282	Kašmirski	7583	Ruski	8285	Vijetnamski	8673
Ceški	6783	Kazaški	7575	Samoaan	8377	Volapuk	8679
Danski	6865	Kirgiški	7589	Sanskrit	8365	Velški	6789
Holandski	7876	Korejski	7579	Skotski Galski	7168	Volo	8779
Engleski	6978	Kurdski	7585	Srpski	8382	Xhosa	8872
Esperanto	6979	Laoški	7679	Srpsko-Hrvatski	8372	Jidiš	7473
Estonski	6984	Latinski	7665	Sona	8378	Joruba	8979
Farski	7079	Latvijski, Letonski	7686	Sindhi	8368	Zulu	9085

Kodovi zemalja

Izaberite kod zemlje sa spiska.

Zemlja	Kod	Zemlja	Kod	Zemlja	Kod	Zemlja	Kod
Avganistan	AF	Etiopija	ET	Maldivi	MV	Senegal	SN
Argentina	AR	Fidi	FJ	Meksiko	MX	Singapur	SG
Australija	AU	Finska	FI	Monako	MC	Slovačka Republika	SK
Austrija	AT	Francuska	FR	Mongolija	MN	Slovenija	SI
Belgija	BE	Nemačka	DE	Maroko	MA	Južna Afrika	ZA
Butan	BT	Velika Britanija	GB	Nepal	NP	Južna Koreja	KR
Bolivija	BO	Grčka	GR	Holandija	NL	Spanija	ES
Brazil	BR	Grenland	GL	Holandski Antili	AN	Šri Lanka	LK
Kambodža	KH	Islands	HM	Novi Zeland	NZ	Svedska	SE
Kanada	CA	Mađarska	HU	Nigerija	NG	Svajcarska	CH
Čile	CL	Indija	IN	Norveška	NO	Tajland	TH
Kina	CN	Indonezija	ID	Oman	OM	Turska	TR
Kolumbija	CO	Izrael	IL	Pakistan	PK	Uganda	UG
Kongo	CG	Italija	IT	Panama	PA	Ukrajina	UA
Kosta Rika	CR	Jamajka	JM	Paragvaj	PY	Sjed. Američke Države	US
Hrvatska	HR	Japan	JP	Filipini	PH	Urugvaj	UY
Češka Republika	CZ	Kenija	KE	Poljska	PL	Uzbekistan	UZ
Danska	DK	Kuvajt	KW	Portugal	PT	Vijetnam	VN
Ekvador	EC	Libija	LY	Rumunija	RO	Zimbabve	ZW
Egipat	EG	Luksemburg	LU	Ruska Federacija	RU		
El Salvador	SV	Malazija	MY	Saudijska Arabija	SA		

Pregledajte sledeći vodič za moguće uzroke problema pre nego pozovete servis.

Simptom	Uzrok	Popravka
Nema struje.	<ul style="list-style-type: none"> • Kabal za struju je isključen. 	<ul style="list-style-type: none"> • Uključite strujni kabal u zidnu utičnicu.
Aparat je upaljen, ali kombinovanog DVD/VCR prijemnika ne radi.	<ul style="list-style-type: none"> • Niste ubacili disk. • Niste ubacili kasetu. 	<ul style="list-style-type: none"> • Ubacite disk ili kasetu. (Proverite da indikator za disk ili kasetu svetli na displeju.)
Nema slike.	<ul style="list-style-type: none"> • TV nije podešen da prima izlazne signale kombinovanog DVD/VCR prijemnika. 	<ul style="list-style-type: none"> • Odaberite odgovarajući video ulazni mod na TV-u tako da se slika sa kombinovanog DVD/VCR prijemnika pojavi na TV ekranu.
	<ul style="list-style-type: none"> • TV/VCR mod za kombinovanog DVD/VCR prijemnika je podešen na TV. 	<ul style="list-style-type: none"> • Pritiskajte TV/VCR dugme na daljinskom upravljaču da izaberete VCR mod. TV indikator nestaje sa displeja.
	<ul style="list-style-type: none"> • TV video kabal nije čvrsto spojen. 	<ul style="list-style-type: none"> • Čvrsto spojite video kabal.
	<ul style="list-style-type: none"> • Priključeni TV je ugašen. 	<ul style="list-style-type: none"> • Upalite televizor.
Nema zvuka.	<ul style="list-style-type: none"> • Oprema priključena video kablovima nije podešena da primi kombinovanog DVD/VCR prijemnika. 	<ul style="list-style-type: none"> • Odaberite tačan ulazni mod na audio prijemniku tako da možete čuti zvuk sa kombinovanog DVD/VCR prijemnika.
	<ul style="list-style-type: none"> • Audio kablovi nisu čvrsto spojeni. 	<ul style="list-style-type: none"> • Čvrsto spojite audio kablove.
	<ul style="list-style-type: none"> • Oprema priključena audio kablovima je ugašena. 	<ul style="list-style-type: none"> • Upalite opremu priključenu audio kablovima.
	<ul style="list-style-type: none"> • Digitalni audio izlaz (Digital Audio Output) je postavljen na pogrešnu poziciju. 	<ul style="list-style-type: none"> • Stavite digitalni audio izlaz na pravu poziciju, a onda upalite ponovo kombinovanog DVD/VCR prijemnika na POWER.
Slika tokom plejbeka je loša.	<ul style="list-style-type: none"> • Disk je prljav. 	<ul style="list-style-type: none"> • Očistite disk.
	<ul style="list-style-type: none"> • Glava video kasete je prljava. 	<ul style="list-style-type: none"> • Očistite glavu video kasete.
	<ul style="list-style-type: none"> • Kasete je iznajmljena ili je snimljena na drugom video rekorderu. 	<ul style="list-style-type: none"> • Koristiite ▲/▼ da ručno podesite praćenje dok se kasete emituje.
kombinovanog DVD/VCR prijemnika ne započinje plejbek.	<ul style="list-style-type: none"> • Disk nije ubačen. • Kasete nije ubačena. 	<ul style="list-style-type: none"> • Ubacite disk ili kasetu. (Proverite da je indikator za disk ili kasetu upaljen na displeju.)
	<ul style="list-style-type: none"> • Ubačen je disk koji ne može da se emituje. 	<ul style="list-style-type: none"> • Ubacite disk koji može da se emituje. (Proverite vrstu diska, kolor sistem i regionalni kod.)
	<ul style="list-style-type: none"> • Disk je stavljen naopačke. 	<ul style="list-style-type: none"> • Stavite disk tako da je strana koja se emituje okrenuta na dole.
	<ul style="list-style-type: none"> • Disk nije dobro stavljen u ležište. 	<ul style="list-style-type: none"> • Stavite pravilno disk u ležište unutar vođice.
	<ul style="list-style-type: none"> • Disk je prljav. 	<ul style="list-style-type: none"> • Očistite disk.
	<ul style="list-style-type: none"> • Podešen je rejting. 	<ul style="list-style-type: none"> • Otkazite rejting ili promenite nivo rejtinga.

Čišćenje glave video rekordera

Kad god ubacite ili izbacite video kasetu iz video rekordera, glava video kasete se automatski očisti. Ovo znači da dodatno čišćenje glave video kasete neće biti potrebno.

Međutim, prašina koja se akumulira na glavi posle dugog vremena korišćenja može prouzrokovati da slika tokom plejbeka bude mutna ili izlomljena. Kasete visokog kvaliteta obično neće akumulirati prašinu na glavi video kasete, ali stare i oštećene mogu.

Simptom	Uzrok	Popravka
Daljinski upravljač ne radi pravilno.	<ul style="list-style-type: none"> • Daljinski upravljač nije upravljen u daljinski senzor kombinovanog DVD/VCR prijemnika. • Daljinski upravljač je suviše daleko od DVD/CD/VCR prijemnika. • Postoji prepreka na putu između daljinskog upravljača i kombinovanog DVD/VCR prijemnika. • Baterije u daljinskom upravljaču su istrošene. • Ovaj daljinski upravljač koristi ista dugmad za VCR i DVD funkcije (npr. PLAY). 	<ul style="list-style-type: none"> • Uperite daljinski upravljač u daljinski senzor kombinovanog DVD/VCR prijemnika. • Koristite daljinski upravljač sa najdalje 7 metara (23 ft). • Uklonite prepreku. • Stavite nove baterije. • Kada koristite VCR, prvo pritisnite VCR dugme. Kada koristite DVD, prvo pritisnite DVD dugme.
Kaseta se ne vrti tokom snimanja.	<ul style="list-style-type: none"> • DVD/CD/VCR prijemnik je u modu pauze snimanja (RECORD PAUSE MODE). 	<ul style="list-style-type: none"> • Pritisnite PAUSE/STEP (II) da nastavite snimanje.
Kaseta neće da se premotava unazad ili brzo unapred.	<ul style="list-style-type: none"> • Kaseta je već premotana unazad ili unapred. 	<ul style="list-style-type: none"> • Proverite kasetu.
Slika se ne pojavljuje dok se kasetu vrti tokom plejbeka.	<ul style="list-style-type: none"> • Ako koristite samo RF kabal za konekciju. 	<ul style="list-style-type: none"> • Podesite TV na video kanal (vidite stranu 17).
Pojavi se buka tokom pretrage slike.	<ul style="list-style-type: none"> • Ovo je normalno. 	<ul style="list-style-type: none"> • Upalite kamkoder i koristite pravilno.
Buka se pojavi tokom normalnog plejbeka.	<ul style="list-style-type: none"> • Automatski mod praćenja je uključen. 	<ul style="list-style-type: none"> • Pokušajte ručno praćenje (vidite str. 27).
Prekidi su uočljivi u haj faj zvučnom zapisu.	<ul style="list-style-type: none"> • Automatski mod praćenja je uključen. 	<ul style="list-style-type: none"> • Pokušajte ručno praćenje (vidite str. 27).
Snimanje ne može da počne.	<ul style="list-style-type: none"> • Nije ubačena kasetu, ili je ubačena kasetu kojoj je skinut zaštitnik. 	<ul style="list-style-type: none"> • Ubacite kasetu kojoj ste rupu pokrili lepljivom trakom ukoliko joj je skinut zaštitnik.
Korektura sa kasete na kasetu nije moguća.	<ul style="list-style-type: none"> • Izvor (drugi video rekorder, kamkoder) nije propisno priključen. 	<ul style="list-style-type: none"> • Proverite da li je kamkoder pravilno priključen
Snimanje tajmerom ne funkcioniše.	<ul style="list-style-type: none"> • Sat/ili tajmer nisu pravilno podešeni. • Tajmer nije uključen. • Zaštitnik je skinut sa kasete koju ste ubacili. 	<ul style="list-style-type: none"> • Ponovo podesite sat i /ili tajmer. • Pritisnite POWER i potvrdite da je indikator za tajmer ispisan na displeju kombinovanog DVD/VCR prijemnika. • Ubacite kasetu kojoj ste rupu prekrili lepljivom trakom ili ubacite kasetu sa zaštitnikom na mestu.
Nema haj faj zvuka.	<ul style="list-style-type: none"> • Audio mod nije pravilno podešen. 	<ul style="list-style-type: none"> • Odaberite "STEREO" pritiskajući AUDIO na daljinskom upravljaču.

Kondenzacija

Kondenzacija može da se pojavi:	Na mestima gde se kondenzacija može pojaviti:
<ul style="list-style-type: none"> • Kada ste premestili kombinovanog DVD/VCR prijemnika sa hladnog na toplo mesto. • U izuzetno vlažnim uslovima. 	<ul style="list-style-type: none"> • Držite kombinovanog DVD/VCR prijemnika uključen u utičnicu naizmenične struje, sa POWER na ON. To će pomoći da se spreči pojava kondenzacije. • Kada se pojavi kondenzacija, sačekajte par sati da se DVD/CD/VCR osuši pre nego ga koristite.

Opšte

Potrebna struja	Pogledajte glavnu etiketu
Potrošnja struje	Pogledajte glavnu etiketu
Dimenzije (približne)	430 X 81 X 360 mm (širina x visina x dubina)
Težina (približna)	5.8 kg (17.6 lbs)
Radna temperatura	5°C do 40°C (41°F do 104°F)
Tajmer	displej od 24 časa
Vlažnost vazduha	5% do 90%

DVD

Laser	poluprovodni laser, talasna dužina 650 nm
Sistem signala	PAL/NTSC
Opseg frekvencije	DVD (PCM 96 kHz): 8 Hz do 44 kHz DVD (PCM 48 kHz): 8 Hz do 20 kHz CD: 8 Hz do 20 kHz
Odnos signal buka	Više od 65 dB (samo konektori ANALOG OUT)
Harmonična distorzija	Manja od 1,0%
Dinamični opseg	Više od 60 dB (DVD, CD)

Izlazi

S-VIDEO OUT	(Y) 1.0 V (p-p), 75 ohms, negativna sinhronizacija, Mini DIN 4-pin x 1 (C) 0.3 V (p-p) 75 ohms
-------------	---

VCR

Sistem glava	6 glave helično skeniranje azimutni sistem
Televizijski sistem	PAL/SECAM I kolor sistem
Format snimanja	PAL/MESECAM
RF OUT	K
RF modulator	UHF 22-68 (podešljiv)
Brzina kasete	PAL/MESECAM; 23,39 mm/s (SP), 16,69 mm/s (LP) NTSC (samo plejbek); 35,35 mm/s (SP), 16,67 mm/s (LP) 11.12 mm/s (EP) SP: 4 sata (E-240 kasete), LP: 8 sati (E-240 kasete).
Maksimalno vreme na kaseti za snimanje	Oko 180 minuta (E-180 kasete)
Vreme premotavanja	VIDEO: 1,0 V (p-p), 75 ohms, nebalansiran AUDIO: -6 dBm, više od 10 kohms (SCART) -6 dBm, više od 47 kohms (RCA)
Ulazni nivo	VIDEO: 1,0 V (p-p), 75 ohms, nebalansiran VIDEO: Više od 43 dB AUDIO: više od 72 dB (haj faj) više od 42 dB (mono)
Izlazni nivo	AUDIO: više od 85 dB
Odnos signal-buka	
Dinamički opseg	

Birač

Opseg biranja	FM: 87,5 – 108,0 MHz AM: 522 – 1611 kHz
Srednja frekvencija	FM: 10,7 MHz AM: 450 KHz

Pojačivač

Stereo mod	25W + 25W (6 ohm na 1 kHz, THD 10%)
Okružujući zvuk	prednji: 25W + 25W (THD 10%) centralni: 25W okružujući: 25W + 25W (6ohm na 1 kHz, THD 10%) zvučnik za srednje duboke tonove: 60W (8 ohm na 30 Hz, THD 10%)

Specifikacije

Zvučnici

Satelitski (LHS-CX246T)

Tip	1 puta 1 zvuč.
Otpor	6 Ω
Raspon frekvencija	130 - 20,000 Hz
Nivo zvučnog pritiska	85 dB/W (1m)
Koeficijent ulazne moći	25W
Maksimalni koeficijent ulazne moć	50W
Neto dimenzije (Š x V x D)	89 x 130 x 114 mm
Neto težina	0.54 kg

Pasivni subwooferi (LHS-CX246W)

Tip	1 puta 1 zvuč.
Otpor	8 Ω
Raspon frekvencija	50 - 1,500 Hz
Nivo zvučnog pritiska	82 dB/W (1m)
Koeficijent ulazne moći	60W
Maksimalni koeficijent ulazne moć	20W
Neto dimenzije (Š x V x D)	160 x 350 x 333 mm
Neto težina	4.5 kg

Prateći elementi:

AM/FM-antenu, Kabao za zvučnike x 5, Scart Kabao x 1, Daljinski upravljač x 1, Baterije (AAA) x 2

- Dizajn i specifikacije mogu biti promenjeni bez prethodne najave.

Proizvedeno po licenci Dolby Laboratories. "Dolby", "Pro Logic", i simbol duplo D su zaštitni znaci Dolby Laboratories

"DTS" i "DTS Digital Out" su zaštitni znaci Digital Theater Systems, Inc.