



Washing Machine

OWNER'S MANUAL

**MODELS : WP-970R(S)(P)
WP-1100Q(S)(P)
WP-1050R(S)(P)
WP-1070R(S)(P)**

Please read this manual carefully before operating your set.
Retain it for future reference.
Record model number and serial number of the set.
See the label attached on the back cover and quote this information to your dealer when you require service.
This washing machine is designed and manufactured for household use only.

CONTENTS

SAFETY MEASURE.....	3~4
PARTS IDENTIFICATION.....	4~5
INSTALLATION.....	6~7
PREPARATIONS BEFORE WASHING.....	8
HOW TO WASH.....	9
HOW TO RINSE.....	10~11
HOW TO SPIN.....	11
AFTER FINISHING.....	12
REFERENCE.....	12
CARE AND MAINTENANCE.....	13~14
TROUBLESHOOTING GUIDE.....	14
SPECIFICATIONS.....	15

SAFETY MEASURE

• Manufacturer is not responsible for accidents caused by the user as a result of not following the user's guide.

CAUTION

In Operation

- Do not insert the hand in the spin dryer basket while the machine is in operation. (Do not let children climb on the machine or climb into the tub. Injury may occur.)



Installation Area

- Avoid area exposed to snow, rain, or where humidity is high. It may cause electric shock.



Switch Area

- Avoid watering on the switch area. It may cause electric shock or fire.



Spin Motor

- After continuous using spinning program 3 times, please stop spinning more than 1 hour. Otherwise the spin motor could be damaged or fired.

Volatile Material

- Do not use volatile material such as Benzene, Gasoline, bug killer. Do not leave strong alkaline substance such as bleach inside the tub. Damage on plastic surface and rubber parts may occur.

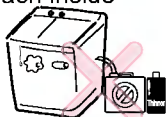

Heat

- Avoid electric heater, candle light, cigarette light, bug smoker, etc. near the machine. It may ignite or deform plastic part.

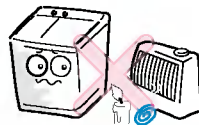

Electric Outlet

- Avoid connecting several electric devices to single outlet. It may cause fire.

Power Cord

- If the power supply cord is damaged, it must only be replaced by the manufacture or its service agent or a similarly qualified person in order to avoid a hazard.
- Be sure to earth the washer to prevent electrical shock.
- Do not install the washer in the humid spaces.



Hard objects

- Remove pins, buckles and removable hard objects in the wash load to avoid damaging the tub before your washing

⚠ CAUTION

Hot water

- Avoid using hot water over 50°C. It may deform plastic parts or cause malfunction.



Installation

- Install the washing machine on a horizontal support. Otherwise, it may cause vibration and noise.

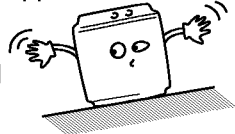

Power Cord

- Do not plug in the power supply cord when your hand wet.

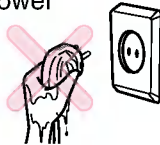

- Plug out the power supply cord. When cleaning or not using the washing machine for a long time.

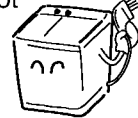

PARTS IDENTIFICATION

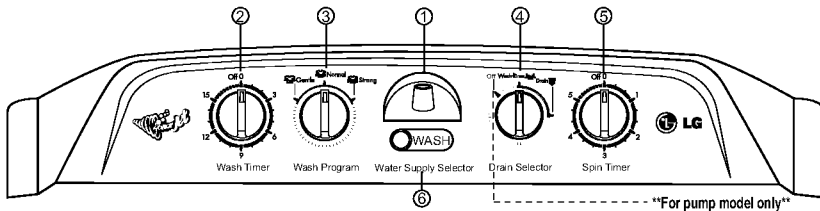

1. Water Supply Inlet

Connect here with the inlet hose from the water faucet to feed water to the tub.

2. Wash Timer

Select the desired time for washing or rinsing.

3. Wash Program

Set the selector to "Gentle", "Normal", "Strong" according to kind and quantity of the laundry.

4. Drain Selector

For Non-Pump Model

Select "WASH+RINSE" for washing and rinsing, and "Drain" to drain the water out of the tub.

5. Spin Timer

Select the desired time for spinning. The maximum limit is 5 min. Don't rotate the knob more than prescribed limit.

6. Water Supply Selector

Select "WASH" to supply water for washing and rinsing and "SPIN" for spin shower rinse.

※ Buzzer(Option : Inside)

It is electrically operated to facilitate you to know the completion of washing cycle.

For Pump Model

Select "WASH+RINSE" for washing and rinsing and "DRAIN" to drain the water out of the cabinet, and "OFF" to turn off the drain pump.

PARTS IDENTIFICATION

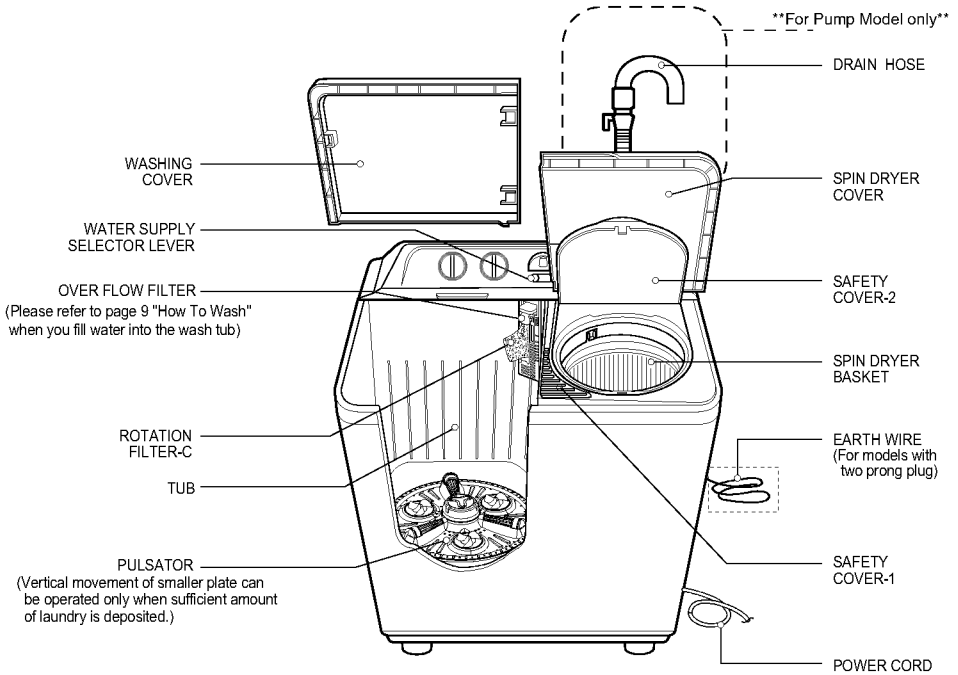

Accessories

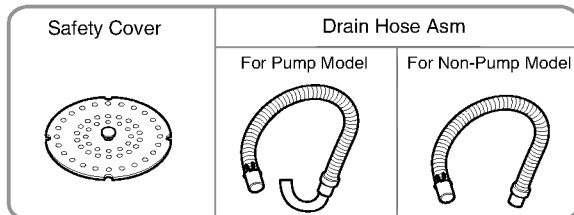

INSTALLATION

Installation area

- Set on flat and firm floor.
- Incorrect installation may cause severe noise and break down.
- Maintain more than 10cm between the side of drain hose and the wall.
- A carpet must not obstruct the ventilation openings.

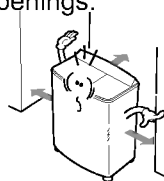

Connecting the drain hose

- Connect the drain hose to the outlet of the plunger valve located at the back side of the washing machine.
- Push the clamp toward the body of the washing machine as shown in the figure.

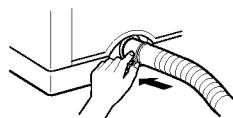
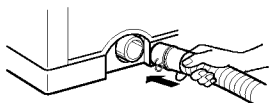

For Non-Pump Model Only

- Be sure to re-route the hose so that it is not kinked or has sharp bends which will prevent proper drainage.
- The level of the drain should be slightly lower than the lowest part of the washing machine in order to ensure proper and complete drainage.

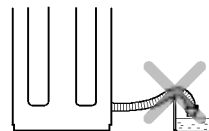
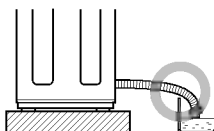
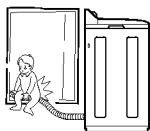

Voltage Change (only for dual voltage)

This washer is assembled for 220V, but can be changed from 220V to 110V(or 127V). Check your electrical source and follow the diagram below to convert voltage.

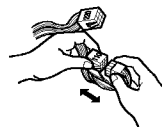
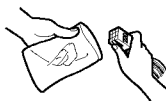
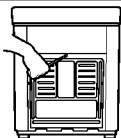

Connecting the earth wire

- Install the earth wire to prevent short-circuit due to leaking current and electric shock.
- It is attached at the back of the washer. Connect it to the metal water pipe. If the water pipe is made of plastic, it does not have the earth effect.
- Never connect the earth wire to the gas pipe, lightning arrester, telephone connector, etc.

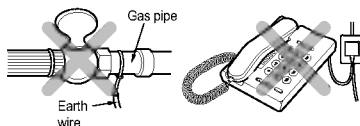

※ WARNING-THE APPLIANCE WITH TWO-PRONGED PLUG MUST BE GROUNDED.

Other earthing method

- After connect the earth wire to the earth copper plate, bury it at least 75cm deep under the wet ground.

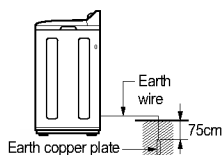

- Connect the earth wire to the earthing only outlet.

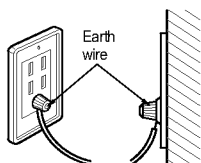

- When installing it in an area where earthing is not possible, purchase a short-circuit breaker (15mA at operation, 7.5mA at idle) and connect it to the outlet.

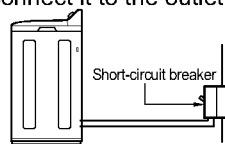

Connecting the power plug

- Insert the power plug into the outlet.
- Before connecting the power plug, check if the voltage setting of the washer matches the outlet voltage.
- If AC outlet with ground terminal is used, grounding is not needed. If not, never forget earthing (earthing method above).
- The appliance must be positioned so that the plug is accessible.

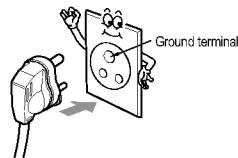

Voltage Change (only for dual voltage)

This washer is assembled for 220V, but can be changed from 220V to 110V(or 127V). Check your electrical source and follow the diagram below to convert voltage.

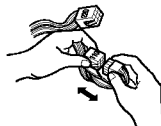
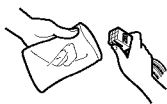
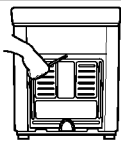

PREPARATIONS BEFORE WASHING

Preparation

- Connect the water supply hose to the water supply inlet.

- Set the water supply selector lever to "WASH" for washing and rinsing, to "SPIN" for interim spin rinse.

• Note: The water selector lever should not be placed near the center (as shown in Fig A) otherwise water will flow into the wash and spin tub simultaneously.)

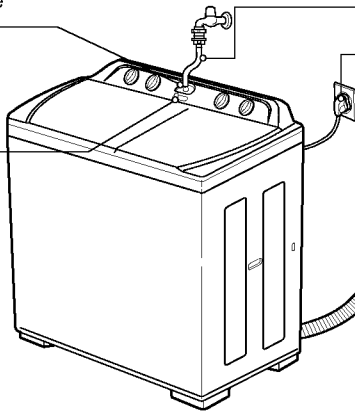

■ Inlet hose

■ Connect the power cord to the electrical outlet.

Please see setting method at **Note** :

■ Drain hose
Hang up the drain hose.

Note : For Pump Model
 $L \leq 1 \text{ m}$.

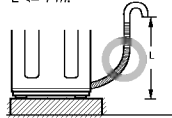

For Non-Pump Model
 $L = 0 \text{ m}$., Lay down drain hose on floor

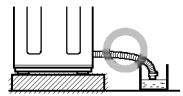

Before washing

- 1 Check the washing instruction labels on the clothing to be washing



- 2 Remove any objects from the pockets of the clothing. Object left in the pockets may damage the clothing or washing machine (especially cause clogging of the drain hose).

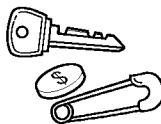

- 3 Separated washing is required for oiled or dyed laundry.

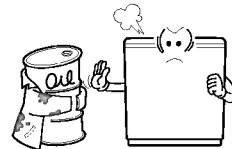

(Note) • For better wash of lots of laundry, Putting more heavily-soiled laundry first is recommended.

HOW TO WASH

- 1** *For Non-Pump Model*
Set the drain selector to "WASH RINSE" Position.

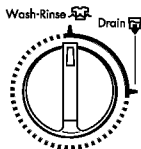

- For Pump Model*
Set as "OFF" Position.



- 2** Set the water selector to "WASH"



Water Selector

- 3** Open water supply and fill water till your desired level of tap mark (ie.:if you decide the level 'M', then fill water till tap mark of 'M'. That is because clothes can absorb adequate amount of water and water will not short.

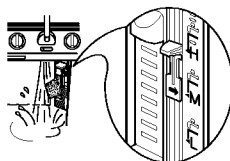

- 4** Put the appropriate amount of detergent and the laundry into the wash tub. And add water to the desired water level which you want.



Refer to TABLE 2 in REFERENCE on page 12.

- 5** Select the wash program to "GENTLE", "NORMAL", or "STRONG" according to the kinds and quantity of the laundry

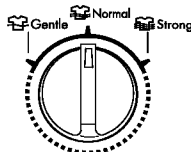

Wash Program

Refer to TABLE 2 in REFERENCE on page 12

- 6** Set the desired wash time.

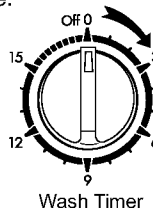

Wash Timer

Refer to TABLE 2 in REFERENCE on page 12 for information on how to select the appropriate washing time.

- 7** When washing is finished, locate the drain selector to "DRAIN" position and drain the water out.

For Non-Pump model

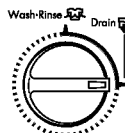

For Pump model

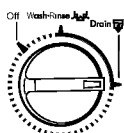

- 8** Spinning in the spin dryer basket.
Move the laundry into the spin dryer basket.
Put the laundry down lightly.
Place the safety cover horizontally on the laundry.
Set the desired spin time with the spin timer.



HOW TO RINSE

Economic water supply rinse

- Interim spin rinse prior to regular rinsing helps removing sudsy water from the laundry and improve rinsing efficiency. Also is helpful to water saving.

1 After washing.

- Move the laundry into the spin dryer basket.
- Place the safety cover horizontally on the laundry.

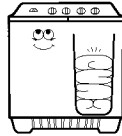

2 Set the water selector to "SPIN"



3 Supply the water to flow appropriately.

4 Stop water supply, close the safety cover-2 and spin dryer cover

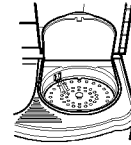

5 Set the desired spin time with the spin timer

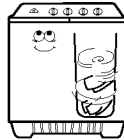

6 After interim spin rinse, move the laundry into the wash tub for rinsing.

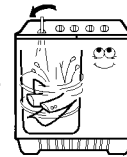

7 Set the drain selector to "WASH · RINSE" position and feed appropriate water quantity to the tub.



For Non-Pump model

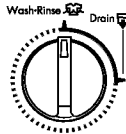

For Pump model

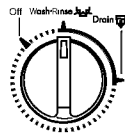

8 Set the rinse time with the wash timer.

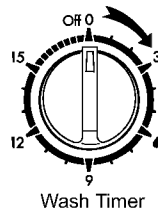

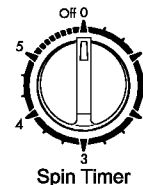

9 After rinsing, Move the laundry into the spin dryer basket and set the spin time with the spin timer.



10 Move the laundry into the wash tub and repeat step 7 to 9 for more rinsing.

Continuous water supply rinse

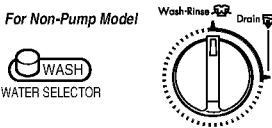
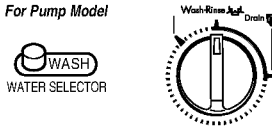
- This overflowing rinse is helpful to improve rinsing efficiency and remove the lint.

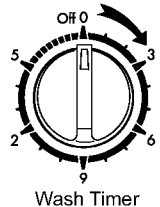
<p>1 Set the drain selector to "WASH • RINSE" position.</p> <p><i>For Non-Pump Model</i></p>  <p><i>For Pump Model</i></p> 	<p>2 Put the laundry into the wash tub and supply the water.</p> 	<p>3 Set the rinse time with the wash timer and feed water continuously during the rinsing.</p> 
--	---	--

HOW TO SPIN

1. Put the laundry evenly into the spin dryer basket.
2. Put the laundry down lightly.
3. Place the safety cover horizontally over the laundry.
4. Close the spin dryer cover.
5. Set the spin timer according to the following table.

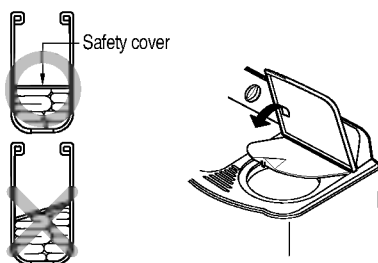

Spin time guide

Type of clothing	Spin time
Thin fabrics (synthetic fabrics, mixed fabrics)	1 minute
Sweaters (synthetic fabrics)	1~3 minutes
Cotton underwear	3~5 minutes
Sheets, towels	5 minutes

- If the spin dryer basket is off-balance and vibrates excessively, stop the spinning, rearrange the clothes evenly, and then resume spinning.
- If spinning fail to stop within 15 seconds after the spin dryer cover is opened, the brake is out of order. Immediately stop using the machine and request repair service.

AFTER FINISHING

1. Remove the laundry from the spin dryer basket and close the spin dryer cover,
2. If there is water in the wash tub, set the drain selector to "DRAIN" in order to drain it out

(For Pump Model only : and then put it back to "OFF")

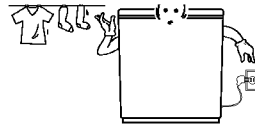

3. Disconnect the power cord from the electrical outlet.
4. Clean the washing machine. (Refer to CARE AND MAINTENANCE on page 13~14.)

5. Ensure without fail the drain selector is turned to "OFF" after use (For Pump Model Only)

REFERENCE

TABLE 1. weight guide for clothes

Type of clothing	Type of fabric	Weight per piece
Under shirt	Cotton	150 g (53oz)
Handkerchief	Cotton	50 g (1.8oz)
Bath towel	Cotton	300 g (10.6oz)
Shirt	Mixed fabric	200 g (7.1oz)
Socks (1 pair)	Mixed fabric	50 g (1.8oz)
Pajama (shirt and pants)	Cotton	500 g (17.6oz)
Winter undershirt	Cotton	600 g (21.2oz)
Workclothes	Mixed fabric	800 g (28.2oz)
Blouse	Mixed fabric	200 g (7.1oz)

TABLE 2. GUIDE FOR WASHING

Type of fabric	Wash selector	Wash time	Water level	Amount of laundry (Kilograms)	Amount of water (Liters)	Amount of detergent (Grams)
Synthetics, Silk, Woolen, Knits	GENTLE	2~5 min.	L	0.5~4.0	46	42~46
			M	4.0~5.0	54	51~55
			H	5.0~	61	56~60
Cotton, Linen	NORMAL	5~10 min.	L	0.5~4.0	46	42~46
			M	4.0~5.0	54	51~55
			H	5.0~	61	56~60
Very soiled cotton and linen	STRONG	10~15 min.	L	0.5~4.0	46	42~46
			M	4.0~5.0	54	51~55
			H	5.0~	61	56~60

Note : • Amount of laundry is a weight of dry laundry.

• Detergent is a general synthetic detergent.

• For better wash of lots of laundry, Using about 300mg of detergent is recommended. But if too much foam is made, decrease the amount of detergent.

CARE AND MAINTENANCE

- Be sure to disconnect the power cord from the electric outlet before starting care and maintenance.

Washing machine



- If the washing machine itself becomes dirty.
The washing machine can be cleaned with a mild liquid detergent. Never use abrasive cleanser or chemicals such as benzene or thinner to clean the washing machine, because these materials will damage both the painted surfaces and the plastic parts.

Pulsator

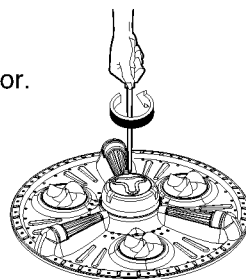
- If a button or some other object gets caught in the pulsator.
 1. Take out the pulsator cap with "-" type driver.
 2. Use a screwdriver to loosen the screw in the center of the pulsator, and lift the pulsator straight up in order to remove the button or other object.
 3. Replace the pulsator and tighten the screw.
 4. Replace the pulsator cap.

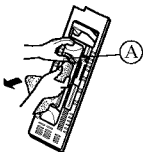
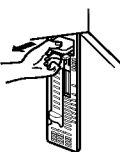
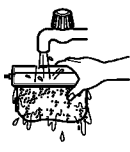

Overflow filter & Rotation filter-C

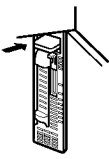
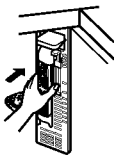
<p>1</p>  <p>• Lift up the area ① of the over flow filter. • Take out the rotation filter-C by pulling in direction shown.</p>	<p>2</p>  <p>• Pull the overflow filter forward from the wash tub in the direction of the arrow.</p>	<p>3</p>  <p>• Turn the net over and rinse in water</p>
<p>4</p>  <p>• Use a brush or your hand to remove all of the lints which has adhered to the overflow filter.</p>	<p>5</p>  <p>• Insert the over flow filter back into the wash tub.</p>	<p>6</p>  <p>• Insert the rotation filter-C back into the overflow filter.</p>

- If only rotation filter-C need washing, proceed the process 1 → 3 → 6 on the upper figure.

CARE AND MAINTENANCE

Overflow filter

1. Pull the overflow filter forward from the wash tub in the direction of the arrow.
2. Use a brush or your hand to remove all of the lints which has adhered to the overflow filter.
3. Insert the over flow filter back into the wash tub.

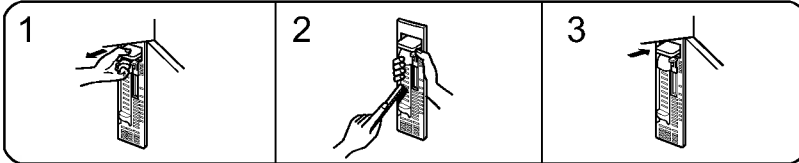

Spin dryer basket

- If clothing becomes trapped between the spin dryer basket and the spin tub.
 1. Take hold of the front of the safety cover-1 and pull the tub by the other hand.
 2. Pull the safety cover-1 upward and then remove the article of clothing.
 3. Close the safety cover-1, pressing down on it so that it fits securely into the spin tub.

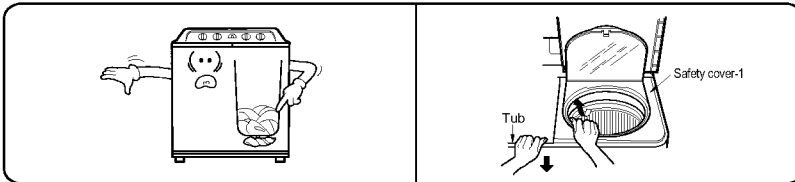

TROUBLESHOOTING GUIDE

Before Requesting Service

Type of clothing	Checking point
Motor does not operate	<ul style="list-style-type: none">• Is the power cord firmly plugged in?• Is the timer turned to a suitable point except "OFF"?
Spin dryer basket does not operate.	<ul style="list-style-type: none">• Is there any clothing dropped between the basket and tub?• Is the spin dryer cover closed?• Is the laundry gathered to one side of the spin dryer basket?
No draining For Non-Pump Model	<ul style="list-style-type: none">• Is there any lint stuck in the plunger valve?• Is the end of the drain hose guide located at an exceed height?
For Pump Model	<ul style="list-style-type: none">• Is the drain pump operated?

SPECIFICATIONS

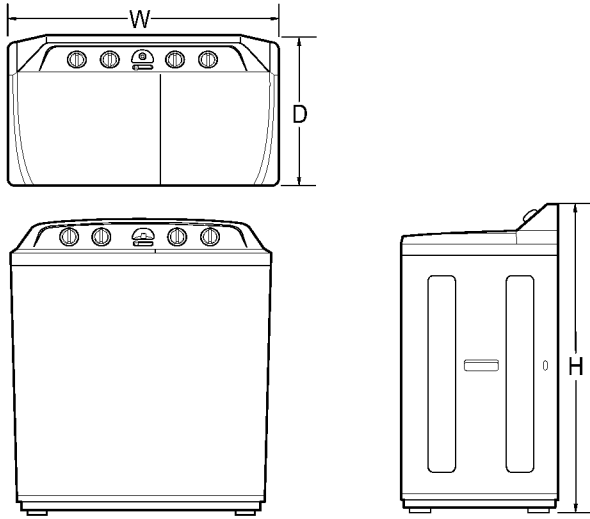

Power source	ON SPECIFICATION LABEL
Water Pressure	Less than 100kPa (1kgf/cm ²)
Water level	H : 61ℓ, M : 54ℓ, L : 46ℓ
Dimensions	820x482x982mm. (WxDxH)
Weight (Net) For Non-Pump	31.5kg
Weight (Net) For Pump	32.1kg

- How to read the manufactured month and year from the label stuck on the back of the product.

EX) 4 0 1 T W 0 0 0 0 1

Serial No.

Product code

Month

Year (The last digit of year)

NOTE



SPECIFICATIONS

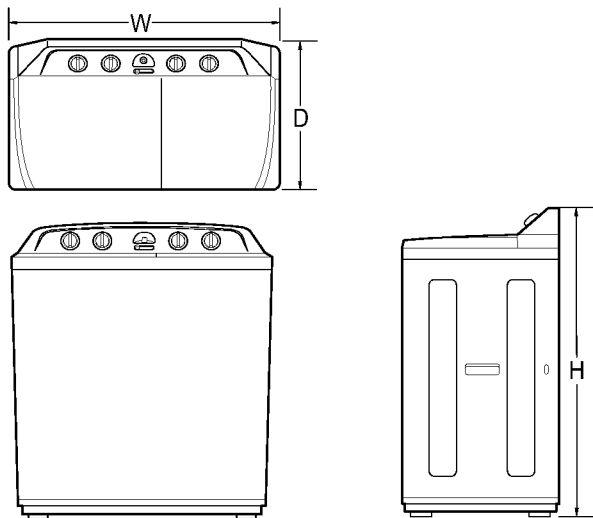

Fuente De Energía	En La Etiqueta De Especificación
Presión De Agua	Menos que 100 kPa (1 kgf/cm ²)
Nivel De Agua	H : 61 l, M : 54 l, L : 46 l
Dimensiones	820x482x982mm. (WxDxH)
Peso(Neto) Por Modelo De Ningun Bomba	31.5kg
Peso(Neto) Por Modelo De Bomba	32.1kg

- Lectura del mes y año de fabricación en la etiqueta situada en a parte trasera.

EX) 4 0 1 T W 0 0 0 1

————— N° de serie
 ————— Código de producto
 ————— Mes
 ————— Año (último dígito del año)

Filtro del desagüe (Filtro de rebalse)

1. Tirar el filtro del desagüe hacia adelante del tubo de lavado in la dirección de la flecha.
2. Usar un cepillo o su mano para quitar todos los pelusas que hayan pegado al filtro del desagüe.
3. Insertar nuevamente el filtro del desagüe dentro del tubo de lavado.

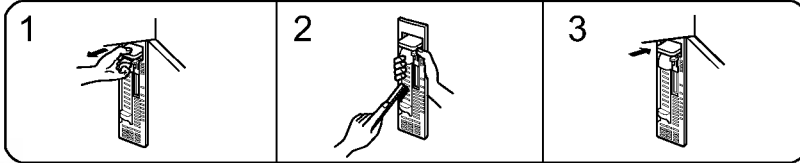

Canasto de secador de revuelta

- Si lo ropa queda atrapada entre el canasto de secador de revuelta y la tina de revuelta.
1. Mantenga la parte frontal de la cubierta de seguridad-1.
 2. Tire la tina con la otra mano.
 3. Tire la cubierta de seguridad-1 hacia arriba y saque el artículo de la ropa.
 4. Cierre la cubierta de seguridad-1, presionando hacia abajo sobre ella de tal forma que éste se adecúe seguramente dentro de la tina de revuelta.
 5. Apriete el tornillo en la esquina izquierda en la cubierta de seguridad-1.

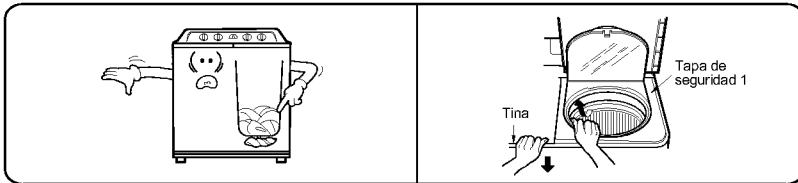

GUIA PARA IDENTIFICAR Y SOLUCIONAR PROBLEMAS

Antes de solicitar servicio

- Antes de solicitar servicio, verifique los siguientes puntos:

Problema	Punto de verificación
Motor no arranca	<ul style="list-style-type: none"> • Está el cordón firmemente enchufado al tomacorriente? • Está el temporizador en el punto correcto salvo que exté en OFF (apagado)?
El secador rotatorio no funciona	<ul style="list-style-type: none"> • Ha caído alguna ropa entre la canastilla y la tina? • Está el secador rotatorio debidamente cerrado? • Se ha situado la ropa a un solo lado de la canastilla? • Está la manguera colgada de su colgador?
No hay drenaje	<ul style="list-style-type: none"> • Está la manguera de drenaje debidamente colocada?
Modelo sin bomba	<ul style="list-style-type: none"> • Está la manguera de drenaje torcida?
Modelo con bomba	<ul style="list-style-type: none"> • Está el umbral mas alto?
El agua no entra a la lavadora	<ul style="list-style-type: none"> • Está la llave del agua debidamente conectada? • Está congelada la llave del agua?

CUIDADO Y MANTENIMIENTO

- Cerciórese de que el cordón eléctrico esté desenchufado del tomacorriente antes de proceder al cuidado y mantenimiento de esta unidad.

La maquina lavadora

- Si la máquina propiamente dicha se ensuciara.
La máquina lavadora puede ser lavada con un líquido detergente suave. Nunca use limpiadores abrasivos o productos químicos como bencina o adelgazadores ("thinner") para limpiar la máquina lavadora pues estos elementos pueden causar daño tanto a las superficies pintadas como a las partes de plástico.

El pulsador

- Si un botón o cualquier otro objeto quedara cogido en el pulsador.
 1. Saque el casquillo del ensamblaje de la leva del pulsador.
 2. Utilice un destornillador para aflojar el tornillo que está en el centro del pulsador, y luego levante el pulsado tirándolo hacia arriba a fin de remover el objeto de que se trate.
 3. Retorne el pulsador a su lugar y vuelva a ajustar el tornillo.
Asegúrese de que el tornillo entre totalmente en su hueco y que no quede sobresaliendo pues puede dañar la ropa durante el lavado.
 4. Substituya el casquillo del ensamblaje de la leva del pulsador empujándolo hacia abajo fuertemente.

Filtro-C de rotación (Filtro de hilachas)

1. Sacar el filtro-C de rotación tirando en la dirección ilustrada.
2. Voltear la malla y enjuagar en agua.
3. Insertar nuevamente el filtro-C de rotación dentro del filtro del desagüe.

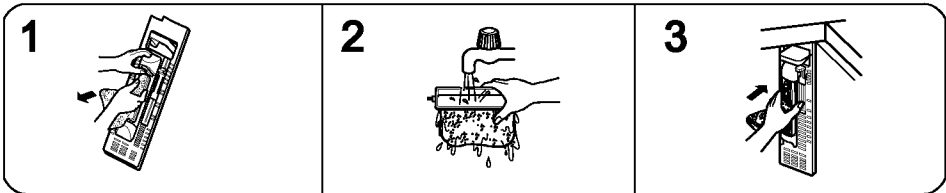

TERMINACION

1. Remueva las ropas de la canastilla del secador giratorio y cierre la canastilla de la secadora giratoria.
2. Si hay agua en la tina, ponga el dial Selector en "Drenar" para desaguar y luego pulse botón "Lavar · Enjuagar".
(Por modelo de bomba : y luego pulse botón "Lavar · Enjuagar".)
3. Remueva totalmente el agua que pueda haber quedado en la manguera de desagüe y cuelgue la misma de su gancho.
4. Desenchufe el cordón eléctrico del tomacorrientes.
5. Limpie la lavadora
(Refiérase a la sección CUIDADO Y MANTENIMIENTO en las páginas 13.)
6. Asegúrese de colocar el Selector de Desague en la posición "Apagado" después de usar la máquina. (Por modelo de bomba.)

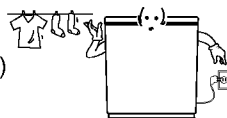

REFERENCIA

TABLA 1. GUIA DE PESOS PARA ROPAS

Tipo de ropa	Tipo de genero	Peso por unidad
Camiseta	Algodon	150 gramos
Pañuelo	Algodon	50 gramos
Toalla de baño	Algodon	300 gramos
Camisa	Tejidos mixtos	200 gramos
Calcetines(1 par)	Tejidos mixtos	50 gramos
Pijamas(camisa y pantalón)	Algodon	500 gramos
Camiseta de invierno	Algodon	600 gramos
Ropa de trabajo	Tejidos mixtos	800 gramos
Blusa	Tejidos mixtos	200 gramos

TABLA 2. GUIA DE LAVADO

Tiempo de lavado	Selector de lavado	Tipo de tejido	Nivel de agua	Cantidad de ropa para lavar(Kilos)	Cantidad de agua(Lts)	Cantidad de detergente(Gramos)
Sintético, Seda, Paño, Knits	SUAVE	2~5 min.	L	0.5~4.0	46	42~46
			M	4.0~5.0	54	51~55
			H	5.0~	61	56~60
Algodón, Lino	NORMAL	5~10 min.	L	0.5~4.0	46	42~46
			M	4.0~5.0	54	51~55
			H	5.0~	61	56~60
Algodón y Lino muy sucio	FUERTE	10~15 min.	L	0.5~4.0	46	42~46
			M	4.0~5.0	54	51~55
			H	5.0~	61	56~60

- Nota :** • La cantidad de ropa para lavar es el peso de la ropa seca.
• Detergente es un detergente sintético general.

ENJUAGUE POR REMOJO

- 3** Ponga el reloj de lavado en el tiempo de enjuague que se desee.

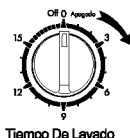

- 4** Desagüe la tina y ponga a girar la ropa.

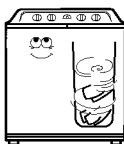

· Refiérase a ROTACION PRELIMINAR en la página 10.

- 5** Repita los pasos 1 al 5

ENJUAGUE POR REBALSE

- 1** Ponga el Selector De Desagüe en "Lavar · Enjuagar" y ponga el Selector Del Abastecimiento De Agua en "WASH" (lavar).

Modelo sin bambu



Modelo con bambu



- 2** Ponga el reloj de lavado en el tiempo deseado para el enjuague.

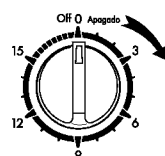

- El agua debe fluir constantemente durante el enjuague.
- Cierre la llave del agua cuando haya terminado el enjuague.

ROTACIONES

1. Ponga la ropa uniformemente en la canastilla secadora giratoria y coloque horizontalmente la tapa de seguridad encima.
2. Cierre la tapa de seguridad 2 y luego cierre la tapa de la secadora giratoria.
3. Ponga el reloj en el tiempo que requiera, de conformidad con la siguiente tabla.

GUIA DE TIEMPO PARA ROTACIONES

TIPO DE ROPA	TIEMPO DE ROTACION
Tejidos delgados (telas sintéticas, telas diversas)	1 minuto
Sweaters, o chompas (tejidos sintéticos)	1 a 3 minutos
Ropa interior de algodón	3 a 5 minutos
Sábanas, toallas	5 minutos

- Para evitar que sean lanzadas dentro de la canastilla giratoria de secado, coloque los calcetines, pañuelos y otros artículos pequeños en el fondo de la canastilla, debajo de ropas de tamaño mayor.
- Si la canastilla de secador está desbalanceada y vibra excesivamente, detenga la rotación, vuelva a colocar la ropa de modo mas uniforme y luego reasuma la rotación.
- Si la rotación no se detiene dentro de 15 segundos después de que se haya abierto el secador giratorio, el freno puede estar dañado en cuyo caso pare la maquina totalmente y solicite servicio de reparación.

COMO ENJUAGAR

Rotacion preliminar

· La rotación preliminar efectuada antes del enjuague regular removera el agua jabonosa de la ropa mejorando la eficiencia del enjuague.



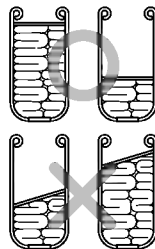



1. Coloque la ropa distribuyéndola parejamente en la canastilla de la secadora rotativa y luego ponga la tapa de seguridad encima.
2. Ponga la tapa de seguridad 2 debidamente asegurada y luego cierre la tapa del secador giratorio.
3. Ponga el temporizador de rotaciones ("SPIN TIMER") en 2 o 3 minutos.

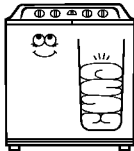

Enjuague

- Hay tres métodos disponibles para enjuagar.
- Cuando haya de enjuagar desagüe el agua usada anteriormente, de la tina de lavado.

ENJUAGUE ROTATORIO POR REGADERA

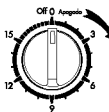
<p>1 Coloque la ropa uniformemente dentro del secador giratorio y horizontalmente coloque la tapa de seguridad encima.</p> 	<p>2 Ponga el selector del abastecimiento de agua en posición de "SPIN" (girar).</p> 	<p>3 Abra la llave de agua aproximadamente por un minuto y 2/3 (1,2/3 min)</p>  <p>· Ponga agua en la máquina solamente después de que la canasta secadora giratoria se haya detenido.</p>
<p>4 Cierre la llave del agua y ponga el selector del abastecimiento de agua en "WASH" (lavar).</p>  <p>Modelo sin bambu  Modelo con bambu </p>	<p>5 Ponga a girar la opa durante unos 3 minutos median la selección del tiempo apropiado en el mporizador de rotaciones.</p>  <p>· Refiérase a la tabla GUIA DE TIEMPO PARA ROTACIONES en la página 11.</p>	<p>6 Cuando el enjuague giratorio por regadera se haya concluido, utilice ya sea el enjuague por remojo o el enjuague por rebalse. (Véase mas adelante.)</p>

ENJUAGUE POR REMOJO

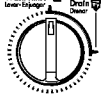
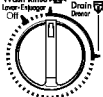
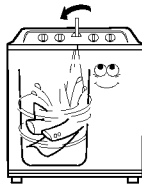
<p>1 Seleccione "Lavar · Enjuagar" en el Selector De Desague y ponga el Selector Del Abastecimiento De Agua en "WASH" (lavar).</p> 	<p>Modelo sin bambu  Modelo con bambu </p>	<p>2 Abra la llave y llene la tina de lavado hasta el nivel deseado.</p> 
---	--	---

COMO LAVAR

- 1** Modelo Sin Bomba
Fije el selector de drenaje en la posición "Lavar - Enjuagar".



Modelo Con Bomba
Fije en la posición "Apagado".



- 2** Coloque el selector del abastecimiento de agua en la posición "WASH"



Selector De Agua

- 3** Abra la llave y alimente con agua hasta el nivel indicado dentro del tambor.

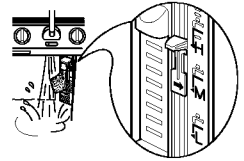

- 4** Ponga la ropa y el detergente dentro del tambor.



- Referir a la Tabla 2 de REFERENCIA en la página 12.

- 5** Seleccione el tipo de lavado.

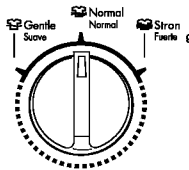

Tipo De Lavado

- Ponga el selector en "Suave" para SUAVE. "Normal" para CORRIENTE y "Fuerte" para FUERTE. según la clase de lavado que tenga que hacer, la cantidad de ropa y su grado de suciedad. (Refiérase a la Tabla 2 de la página 12)

- 6** Fije el tiempo de lavado con el temporizador de lavado.

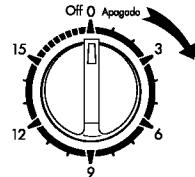

Tiempo De Lavado

- Referir a la Tabla 2 de REFERENCIA en la página 12 para la información en cómo seleccionar el tiempo apropiado de lavado.

- 7** Cuando terminó de lavar, coloque el selector de drenaje en la posición "Drenar" y drene el agua del tambor.

Modelo Sin Bomba

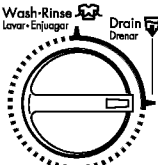

Modelo Con Bomba

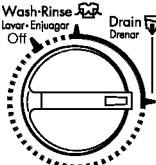

- 8** Centrifugando en el tambor de centrifugado.

- Ponga la ropa dentro del tambor de centrifugado.
- Coloque la cubierta de seguridad sobre la ropa.
- Fije el tiempo deseado para centrifugar.



PRECEDIMIENTOS DE LAVADO

Preparación

- Conecte la manguera de provisión de agua a la fuente de provisión de agua.

- Ponga el control de selección el "WASH" para lavado y aclarado, y en "SPIN" para el aclarado con centrifugado.

Nota : No coloque el selector de agua cerca del centro (según se muestra en la Figura A), ya que el agua fluye para el lavado y centrifugado al mismo tiempo.

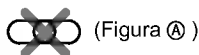

(Figura A)

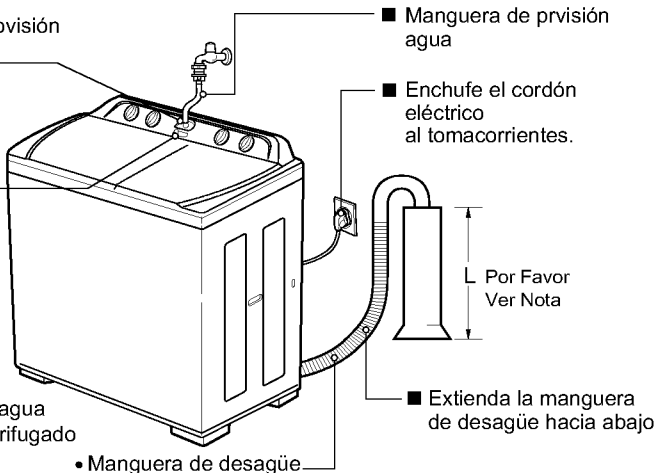

• Manguera de desagüe

Nota : Modelo Con Bomba
 $L \leq 1 \text{ m.}$

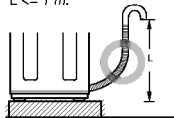

Model sin Bomba
 $L = 0 \text{ m.}$

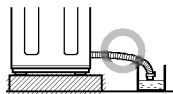

Antes de lavar

1. Consulte las instrucciones de lavado en etiqueta de las prendas que va a ser lavadas.
2. Remueva los objetos que puedan haber quedado en los bolsillos de la ropa. Estos objetos pueden dañar la ropa (y también causar daños a las tuberías y mangueras.)
3. Después de separar la ropa engrasada y la ropa teñida a lavar.

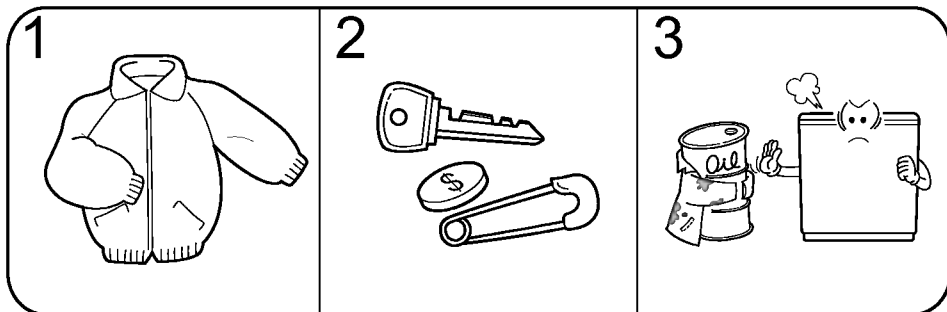

Conectando la terminal a tierra

- Instale la terminal a tierra para prevenir corto circuito debido a alguna fuga de corriente o impacto eléctrico.
- Está adherida a la parte de atrás de la alvadora.
- Conéctela a la tubería de agua. Si la tubería de agua es de plástico, no tendrá el efecto de laterminal a tierra.
- Nunca conecte la terminal a tierra a una tubería de gas, interruptor de luz, terminal de teléfono, etc..

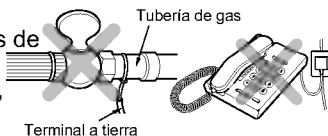

Precaución

- Primero conecte la "terminal a tierra" antes de conectar la lavadora a un toma corriente.

Otros métodos: Para la terminal a tierra

- Después de haber conectado la terminal a tierra al plato de cobre, tápelo unos 75cm por debajo de la tierra.

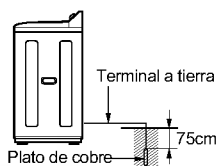

- Conéctelo a la única salida de la terminal a tierra.

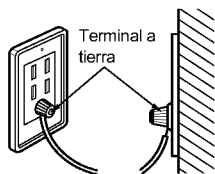

- Cuando la instale en un área en donde conentar la terminal a tierra no sea posible, compre un interruptor para corto circuito (15mA durante operación, 7,5mA durante espera) y conéctelo a un enchufe.

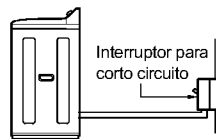

Conectando la unidad a la toma de energía

- Antes de conectar la unidad, verifique que el voltaje de la lavadora sea el mismo que el del toma corriente.
- Conecte la unidad a una toma de energía

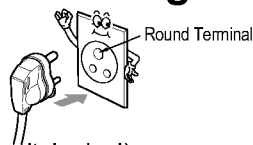

Cambio de voltaje (Solo para unidades con voltaje dual)

- Esta lavadora puede ser ajustada para perar con toma corriente de 110 o 220 voltios. Sin embargo, para evitar un fuego y prevenir daños a la lavadora, el voltaje deber ser ajustado a el mismo voltaje del toma corriente. El voltaje es indicado en la parte trasera de la lavadora.

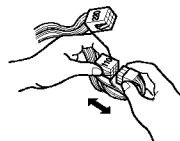
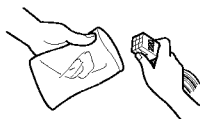

INSTALACION

Area de Instalación

- Seleccione un piso firme y plano.
- Una instalación incorrecta puede causar severos ruidos y quebrar la base.
- Mantener más de 10cm entre el costado de la manguera de drenaje y la muralla.



- La aberturas de la base no deben ser obstruidas por alfombras cuando la máquina se instala sobre piso alfombrados.

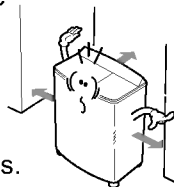

Como conectar la manguera de drenaje

- 1** Inserte la manguera de drenaje área conexión del cuerpo.

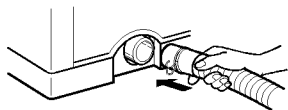

- 2** Empujar la abrazadera de la manguera al cuerpo para asegurarla tal como muestra la figura. (Empuje la manguera mientras la abrazadera esté dirigida hacia arriba.)

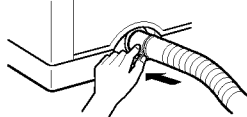

Modelo Sin Bomba

- No quite ni ponga la manguera mientras la máquina esté en operación. El contacto de la manguera con el motor rotatorio u otras partes móviles puede causar derrames resultantes de rupturas o agujeros en la manguera.
- Asegúrese de que la manguera no quede torcida ni prensada.
- Asegúrese de que el agua drene con facilidad colocando la máquina sobre un pedestal o aplicado otros medios apropiados.

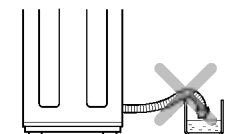
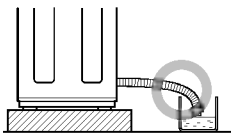
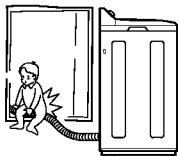

IDENTIFICACION DE LAS PARTES

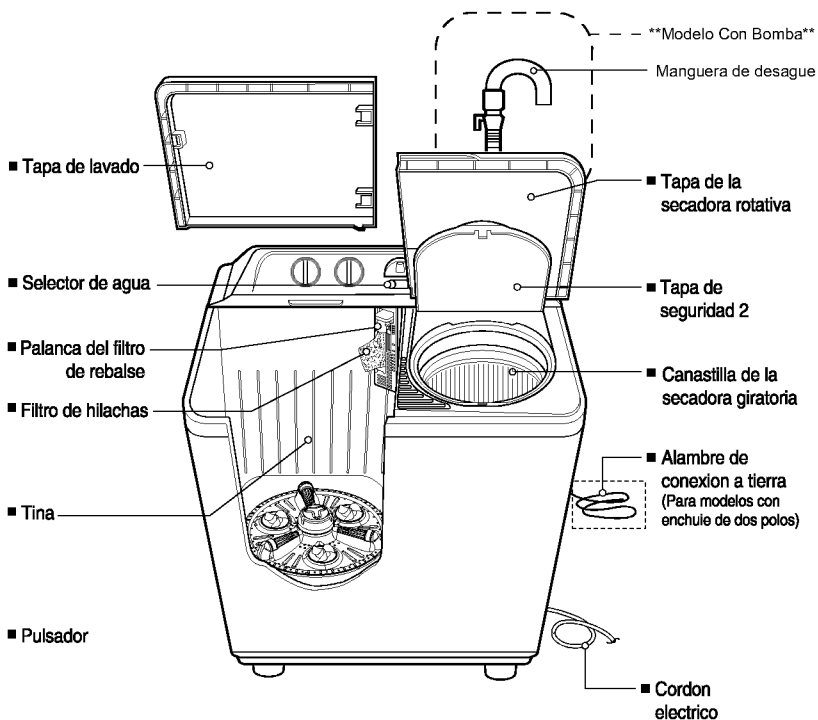

Accesorios

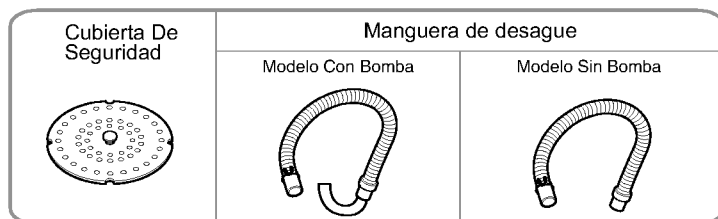



PRECAUCIÓN

Motor de centrifugar

- Tras utilizar de forma continuada durante 3 veces el programa de centrifugado, espere más una hora antes de volver a centrifugar.

Instalación

- Instale la lavadora sobre una superficie horizontal. De otro modo, podrían producirse vibraciones y ruidos.



IDENTIFICACION DE LAS PARTES

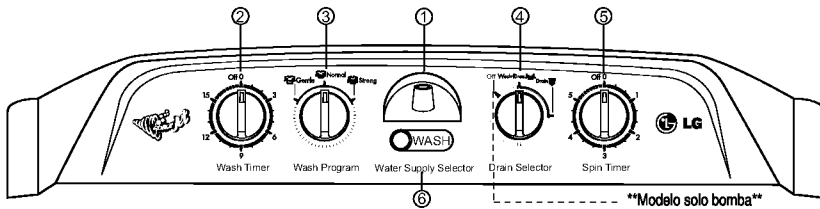

Modelo solo bomba

1. Entrada De Suministro De Agua

Conecte aquí la manguera de entrada de la llave del acueducto para alimentar el agua al tubo.

2. Tiempo De Lavado

Se usa para seleccionar el tiempo deseado para lavar o enjuagar.

3. Tipo De Lavado

- Los ciclos de rotación del pulsador varían en función de la acción seleccionada para el flujo de agua.
- Ponga el selector en "Gentle (Suave)" Normal, o "Strong (Fuerte)" según la cantidad de la ropa por lavar y su grado de suciedad.

4. Selector De Drenado

Modelo Con Bomba

Seleccione "Lavar • Enjuagar" para lavar y enjuagar y para botar el agua seleccione "Drenar".

5. Centrifugar

Se usa para seleccionar el tiempo deseado para centrifugar.

6. Selector De Agua

Seleccione "WASH (lavar)" a fin de proveer agua para el lavado y el enjuague, y seleccione "SPIN (girar)" para hacer llegar agua a la canastille del secador giratono.

※ Timbre (Opción : Interior)

Es operado eléctricamente para facilitarle a conocer la terminación del ciclo de lavado.

Modelo Sin Bomba

Seleccione "Lavar • Enjuagar" para lavar y enjuagar y para botar el agua seleccione "Drenar" y "Apagado" para desconectar la bomba de drenar.

GUIA PARA SEGURIDAD Y DURABILIDAD

- La fábrica no es responsable por accidentes causados por el usuario como resultado de no seguir las indicaciones de esta guía.

PRECAUCIÓN

En Funcionamiento

- No inserte las manos dentro del tambor de centrifugado mientras la máquina este en funcionamiento. (No permita que los niños trepen sobre la máquina o se introduzcan en el tambor de centrifugado. Puede ser peligroso.)



Area De Instalacion

- Evite instalar la máquina expuesta a la neblina, lluvia, o donde hay alta humedad. Esto puede causar shock eléctrico.



Area Del Interruptor

- Evite que caiga agua en el área del interruptor. Puede causar shock eléctrico o fuego.



Salida Electrica

- Evite conectar varios artefactos eléctricos en un mismo terminal. Esto puede causar fuego.

Objetos pesados

- Quitar los pasadores, hebillas y objetos pesados extraíbles de la carga para lavar para evitar daños en el tubo antes de su lavado.

Material Volatil

- No uso materiales volátiles, tales como bencina, gasolina, o pesticidas. No deje dentro del tambor sustancias alcalinas duras tales como blanqueadores. Puede ocasionar que las superficies plásticas y de goma se dañen.

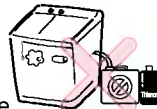

Agua Caliente

- Evite usar agua caliente sobre 50°C. Puede ocasionar deformaciones en las partes plásticas y causar un mal funcionamiento.

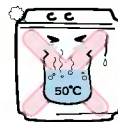

Calor

- Evite las estufas eléctricas, velas, cigarrillos encendidos, etc. cerca del la máquina. Puede incendiarse o deformar el plástico.

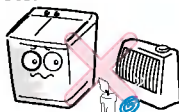

Cordon De Alimentacion

- Si el cordón de alimentación está dañado, puede ser reemplazado solamente por el servicio técnico autorizado, debido a que se requieren herramientas especiales.

CONTENIDO

GUIA PARA SEGURIDAD Y DURABILIDAD.....	3
IDENTIFICACION DE LAS PARTES.....	4~5
INSTALACION.....	6~7
PREPARACION ANTES DE LAVARO.....	8
COMO LAVAR.....	9
COMO ENJUAGAR.....	10~11
ROTACIONES.....	11
TERMINACION.....	12
REFERENCIA.....	12
CUIDADOS Y MANTENCION.....	13~14
GUIA PARA IDENTIFICAR Y SOLUCIONAR PROBLEMAS.....	14
ESPECIFICACIONES.....	15



LAVADORA SEMI-AUTOMATICA

MANUAL DE INSTRUCCIONES

**MODELO : WP-970R(S)(P)
WP-1100Q(S)(P)
WP-1050R(S)(P)
WP-1070R(S)(P)**

Por favor lea completa y cuidadosamente las instrucciones de operación antes de instalar y hacer funcionar su máquina lavadora.
Esta lavadora está diseñada para uso doméstico solamente.