



## **MINI WIEŻA HI-FI**

### **Podręcznik użytkownika**

**MODELE : LM-730A/D/X  
LMS-730  
LM-1030A/D/X  
LMS-1030**

Przed przystąpieniem do użytkowania prosimy o dokładne zapoznanie się z tym podręcznikiem. Należy go zachować w celu skorzystania z niego w przyszłości.

Konstrukcja urządzenia oraz jego specyfikacje mogą ulec zmianie bez wcześniejszego powiadamiania.



## Środki ostrożności

	<b>UWAGA</b> RYZIKO PORAŻENIA PRĄDEM NIE OTWIERAĆ	
<p>UWAGA: W CELU ZAPOBIEŻENIA RYZYKU PORAŻENIA PRĄDEM, NIE OTWIERAĆ PANELU PRZEDNIEGO (ANI OSŁONY TYLNEJ). WEWNĄTRZ URZĄDZENIA NIE MA ŻADNYCH CZĘŚCI, KTÓRE MOGĄ BYĆ SERWISOWANE PRZEZ UŻYTKOWNIKA. CZYNNOŚCI SERWISOWE NALEŻY POWIERZYĆ ODPOWIEDNIO WYKWAŁIFIKOWANEMU PERSONELOWI.</p>		

### Objaśnienia Symboli Graficznych:



Błyskawica zakończona grotem strzałki, umieszczona w ostrzegawczym trójkącie równobocznym, informuje użytkownika o tym, że wewnątrz produktu występuje niebezpieczne napięcie elektryczne, które może stwarzać ryzyko porażenia prądem.



Wykrzyknik umieszczony w ostrzegawczym trójkącie równobocznym informuje użytkownika o tym, że w literaturze dołączonej do urządzenia znajdują się ważne instrukcje z zakresu obsługi i konserwacji (serwisowania).

### UWAGA

W CELU ZAPOBIEŻENIA RYZYKU POŻARU LUB PORAŻENIA PRĄDEM, NIE NALEŻY WYSTAWIAĆ URZĄDZENIA NA DESZCZ LUB WILGOĆ.

W celu zapobieżenia ryzyku porażenia prądem, nie należy otwierać obudowy urządzenia, zaś czynności serwisowe należy powierzyć odpowiednio wykwalifikowanemu personelowi.

**Urządzenia nie wolno wystawić na działanie jakiegokolwiek cieczy, np. wskutek kapania lub chlapania, a ponadto zabrania się ustawiania przedmiotów wypełnionych cieczą, przykładowo wazonów, na obudowie.**

### Uwaga:

Urządzenia nie wolno instalować w miejscu o ograniczonych gabarytach, przykładowo na półce bibliotecznej lub w podobnych miejscach.

### UWAGA

Korzystanie z urządzeń regulacyjnych, wykonywanie regulacji lub stosowanie procedur innych niż opisane w niniejszej instrukcji może wystawić użytkownika na działanie szkodliwego promieniowania.

Laser znajdujący się w niniejszym urządzeniu może emitować promieniowanie przekraczające limit określony dla Klasy 1.

**CAUTION:** INVISIBLE LASER RADIATION WHEN OPEN AND INTERLOCKS DEFEATED. AVOID EXPOSURE TO BEAM.

**VARNING:** OSYMLIG LASERSTRÅLNING NÄR DENNA DEL ÄR ÖPPNAD STRÅLEN ÄR FARLIG.

**Attention:** Quand l'appareil est ouvert, ne pas s'exposer aux radiations invisibles du faisceau laser.

Przedmiotowa etykieta znajduje się wewnątrz urządzenia.

<b>CLASS 1</b>	<b>LASER PRODUCT</b>
<b>KLASSE 1</b>	<b>LASER PRODUKT</b>
<b>LUOKAN 1</b>	<b>LASER LAITE</b>
<b>KLASS 1</b>	<b>LASER APPARAT</b>
<b>CLASSE 1</b>	<b>PRODUIT LASER</b>

Niniejszy odtwarzacz płyt kompaktowych jest sklasyfikowany jako PRODUKT LASEROWY KLASY 1. Etykieta CLASS 1 LASER PRODUCT znajduje na zewnętrznej ścianie obudowy.



Niniejsze urządzenia zostało wyprodukowane w sposób zapewniający jego zgodność z wymogami dotyczącymi zakłóceń radiowych, określonymi w następujących Dyrektywach EEC: 89/336/EEC, 93/68/EEC i 73/23/EEC.

## Spis treści

### WPROWADZENIE

Środki ostrożności	2
Spis treści	3
Przed przystąpieniem do użytkowania	4
Bezpieczne użytkowanie urządzenia	4
Uwagi dotyczące dysków	4
Uwagi dotyczące pilota	4
Uwagi dotyczące kaset	4
Panel przedni/panel tylny	5
Pilot	6
Wyświetlacz	6
Podłączenia	7
Podłączenia głośników	7
Podłączenie anteny	7

### PRZED PRZYSTĄPIENIEM DO UŻYTKOWANIA

Regulacje audio	8-9
Ustawienie napięcia pracy (OPCJA)	8
Ustawienie ZEGARA	8
Regulacja głośności	8
Regulacja jakości dźwięku	8
Funkcja uśpienia	8
Wyciszenie (MUTE)	8
Dźwięk przestrzenny (SURROUND)	8
System XDSS (Extreme Dynamic Sound System)	8
TRYB WYŚWIETLANIA	8
PRZYCIEMNIACZ	8
Timer	9
Zewnętrzne źródło dźwięku	9
Funkcja RDS – OPCJA	10
System RDS	10
Wyszukiwanie programu według PTY	10

### UŻYTKOWANIE

Ustawianie stacji radiowych	11
Słuchanie radio	11
Odtwarzanie kaset	12
Odtwarzanie	12
Zatrzymanie odtwarzania	12
Zerowanie licznika taśmy	12
Szybkie przewijanie do tyłu lub do przodu	12
Przegrywanie	12
Nagrywanie	12
Ustawienia podstawowe	12
Nagrywanie z radia, dysku CD lub źródła zewnętrznego	12
Nagrywanie zsynchronizowane z odtwarzacza CD	12
Odtwarzanie dysków CD	13-14
Odtwarzanie	13
Włączenie pauzy przy odtwarzaniu	13
Zatrzymanie odtwarzania	13
Pomijanie ścieżki	13
Szukanie ścieżki	13
Przejdź do następnej płyty	13
Bezpośredni wybór płyty	13
Wymiana płyt podczas odtwarzania	13
Odtwarzanie wielokrotne	14
Odtwarzanie zgodnie z programem	14

### INFORMACJE OGÓLNE

Wykrywanie i usuwanie usterek	15
Specyfikacje techniczne	

#### Informacje dotyczące symboli

 Ten symbol jest symbolem ostrzegawczym przed możliwymi uszkodzeniami urządzenia bądź innego sprzętu.

 Ten symbol jest symbolem wskazującym na dodatkowe funkcje.

 Ten symbol jest symbolem wskazującym na możliwość skorzystania z dodatkowych wskazówek i podpowiedzi przydatnych przy przeprowadzaniu określonej operacji.

## Przed przystąpieniem do użytkowania

### Bezpieczne użytkowanie urządzenia

#### Sposoby postępowania z urządzeniem

##### Podczas transportu

Urządzenie powinno być przewożone w oryginalnym opakowaniu i zabezpieczone materiałami fabrycznymi. Aby uchronić urządzenie przed wstrząsami, należy przed jego przewiezieniem zapakować je w sposób, w jaki zapakowane było przy dostawie.

##### Utrzymanie powierzchni w czystości

W pobliżu urządzenia nie należy używać łatwo parujących cieczy, jak np. środki owadobójcze. Nie wolno pozostawiać gumowych ani plastikowych przedmiotów, mających kontakt z urządzeniem, na dłuższy okres czasu. Mogą pozostawić ślady na jego powierzchni.

#### Czyszczenie urządzenia

##### Czyszczenie obudowy

Należy użyć miękkiej, suchej ściereczki. Jeśli obudowa jest silnie zabrudzona, należy oczyścić ją miękką ściereczką lekko zwilżoną łagodnym środkiem czyszczącym. Nie należy używać rozpuszczalników, środków zawierających alkohol, benzynę lub wybielacze. Środki takie mogą spowodować uszkodzenie powierzchni urządzenia.

### Uwagi dotyczące dysków

#### Postępowanie z płytą

Nie należy dotykać tej strony płyty, na której zapisane są dane. Płytę należy chwytać za krawędzie w taki sposób, aby nie dotykać palcami powierzchni dysku. Do płyty nie wolno przyklejać nalepek ani etykiet.

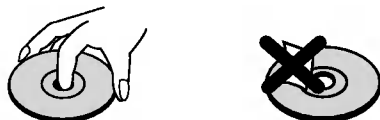

#### Przechowywanie płyt

Po zakończeniu odtwarzania należy umieścić płytę w opakowaniu. Nie wolno pozostawiać płyt w miejscach silnie nasłonecznionych, przegrzanych. Dotyczy to również samochodów, w których podczas parkowania w miejscach nasłonecznionych nastąpić może znaczny wzrost temperatury.

#### Czyszczenie płyt

Ślady palców oraz kurzu na płytach mogą spowodować pogorszenie jakości obrazu i dźwięku. Przed rozpoczęciem odtwarzania należy przetrzeć płytę czystą ściereczką w kierunku od środka płyty ku krawędziom zewnętrznym.

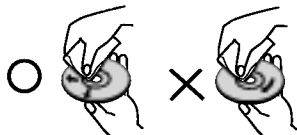

Nie należy stosować rozpuszczalników ani środków czyszczących zawierających alkohol, benzynę lub wybielacze. Należy również unikać standardowych środków czyszczących oraz sprayów antyelektrostatycznych przeznaczonych do czyszczenia płyt winylowych.

### Uwagi dotyczące pilota

#### Zasięg pilota

Skierować pilota na czujnik zdalnego sterowania i nacisnąć przyciski.

**Odległość:** Około 23 stóp (7 m) od przedniej części pilota

**Kąt:** Około 30° na lewo i prawo od przedniej części pilota

#### Montaż baterii w pilocie

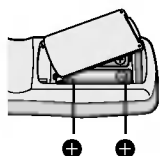

Należy otworzyć klapkę znajdującą się w tylnej ściance pilota i włożyć dwie baterie R03 (AAA), pamiętając o ustawieniu biegunów baterii zgodnie z oznaczeniami  $\oplus$  i  $\ominus$ .



#### Ostrzeżenie

Nie należy stosować dwóch baterii odmiennych pod względem typu (standardowe, alkaliczne, itd.). Nie należy również montować w pilocie jednej nowej i jednej używanej baterii.

### Uwagi dotyczące kaset

#### Zabezpieczenie przed nagrywaniem

Wyłamanie języczka(-ów) w kasecie (przy pomocy niewielkiego śrubokręta) chroni kasetę przed przypadkowym skasowaniem nagrania.

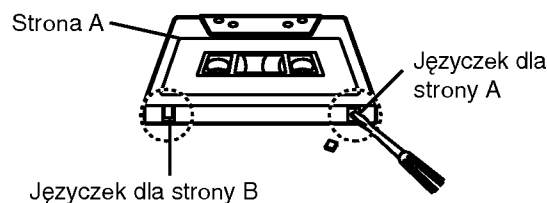

Aby umożliwić ponownie nagrywanie na kasecie, należy przykryć taśmą samoprzylepną wgłębienie po wyłamanym języczkiem.

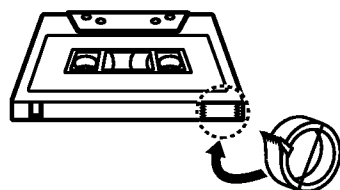

Taśma samoprzylepna.

## Panel przedni/panel tylny

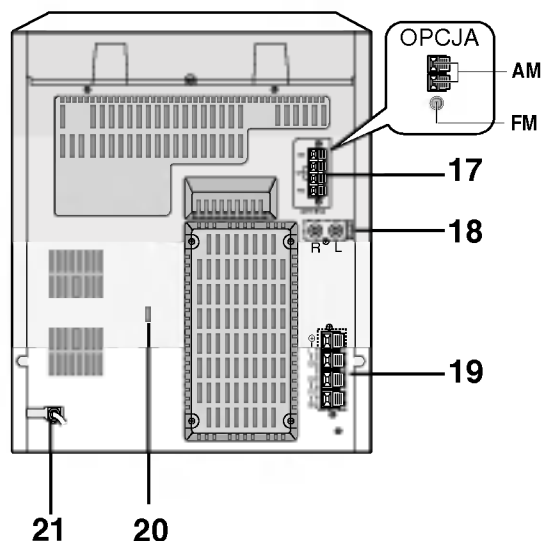
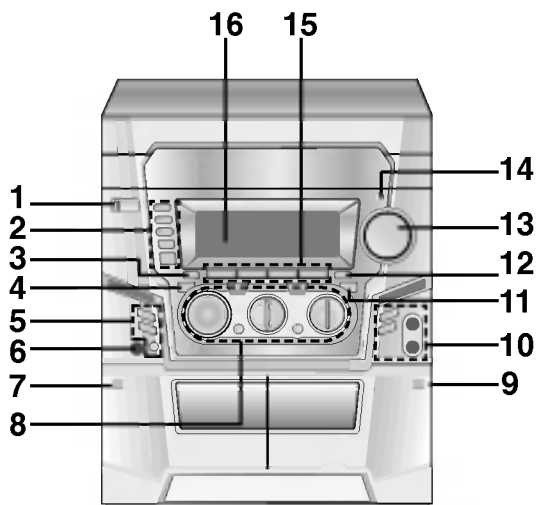

WPROWADZENIE

1. Przycisk zasilania POWER (⏻ STANDBY/ON)
2. • Przyciski bezpośredniego odtwarzania płyty CD (DISC 1, DISC 2, DISC 3)
  - Przycisk pomijania płyty CD (DISC SKIP)
  - Przycisk otwierania / zamykania kieszeni CD (▲ OPEN/CLOSE)
3. Przycisk MODE/RIF
4. • Przycisk RDS : OPCJA
  - Przycisk CD PAUSE (CD II)/SET
  - Przycisk COUNTER RESET(COUNT.RESET)
5. • Przycisk przegrywania normalnego (NOR-DUBB.)
  - Przycisk szybkiego przegrywania (HI-DUBB.)
  - Przycisk CD SYNC.
  - Przycisk trybu odtwarzania PLAY MODE : OPCJA
  - Przycisk DEMO  
(Gdy urządzenie jest wyłączone naciśnij przycisk **DEMO**, aby wyświetlić prezentację funkcji urządzenia w oknie wyświetlacza. Aby przerwać demonstrację naciśnij przycisk **POWER** lub ponownie przycisk **DEMO**.)
6. Gniazdo słuchawek(PHONES) - Ø6.3mm
7. ▲ PUSH EJECT kieszeń 1 (KIESZEŃ 1)
8. • Przycisk XDSS
  - Przycisk SURROUND (SURR.)
  - MULTI JOG SHUTTLE  
(Przekręcając pokrętko wielofunkcyjne)
  - Przycisk odtwarzania / pauzy przy odtwarzaniu (● REC/II)
  - Przycisk ustawiania (PRESET)
  - Przycisk odtwarzania (PLAY) (▶)
  - Przycisk odtwarzania do tyłu (◀) : OPCJA
  - Przycisk dostrajania (TUNING)
- Przycisk pomijanie/wyszukiwanie CD [CD SKIP/SEARCH (◀◀◀ / ▶▶▶)]
- Przycisk TAPE REWIND/FAST FORWARD (szybkie przewijania w tył / w przód) (◀◀◀ / ▶▶▶)
- Przycisk zatrzymania /kasowania (■ STOP/CLEAR)
9. ▲ NACIŚNIJ I OTWÓRZ kieszeń 2 (KIESZEŃ 2)
10. • Przycisk CLOCK
  - Przycisk TIMER
  - Wejście mikrofonu (MIC) :Ø6,3 mm : OPCJA
  - Pokrętło regulacji natężenia dźwięku mikrofonu (MIC VOL.) : OPCJA
11. Przycisk EQUALIZER (EQ)
12. Przycisk PROG./MEMO.
13. Pokrętło regulacji siły gło
14. Czujnik sygnału zdalnego sterowania
15. • Przycisk TUNER
  - Przycisk TAPE
  - Przycisk CD
  - Przycisk AUX
16. WYŚWIETLACZ
17. Wyprowadzenia ANTENY
18. Gniazdo wejścia dodatkowego AUXILIARY
19. Wyprowadzenia GŁOŚNIKÓW
20. Przełącznik wyboru napięcia zasilającego: OPCJA
21. Przewód zasilający

## Pilot

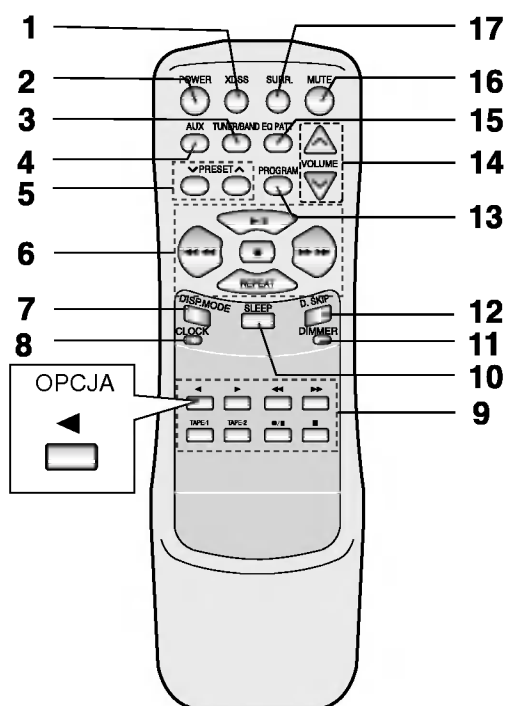

1. Przycisk XDSS
2. Przycisk POWER
3. Przycisk TUNER/ BAND
4. Przycisk AUX

5. Przycisk PRESET (∇/∧)
6. Przycisk CD FUNCTION
  - Przycisk PLAY/PAUSE (▶/⏸)
  - Przycisk CD STOP (■)
  - Przycisk pomijania / przeszukiwania płyty CD (CD SKIP/SEARCH) (⏮⏮⏮/⏭⏭⏭)
  - Przycisk REPEAT
7. Przycisk TRYBU WYŚWIETLACZA (DISP. MODE)
8. Przycisk ZEGARA (CLOCK)
9. Przycisk TAPE FUNCTION
  - Przycisk odtwarzania / pauzy przy odtwarzaniu (●/⏸)
  - Przycisk REVERSE PLAY (◀) : OPCJA
  - Przycisk FORWARD PLAY (▶)
  - Przycisk TAPE STOP (■)
  - Przycisk szybkiego przewijania do przodu (▶▶)
  - Przycisk szybkiego przewijania do tyłu (◀◀)
  - Przycisk TAPE-1/2 SELECT
10. Przycisk SLEEP
11. Przycisk PRZYCIEMNIACZA (DIMMER)
12. Przycisk DISC SKIP (D.SKIP)
13. Przycisk PROGRAM
14. Przycisk VOLUME CONTROL (∇/∧)
15. Przycisk EQUALIZER PATTERN (EQ PATT.)
16. Przycisk MUTE
17. Przycisk SURROUND (SURR.)

## Wyświetlacz

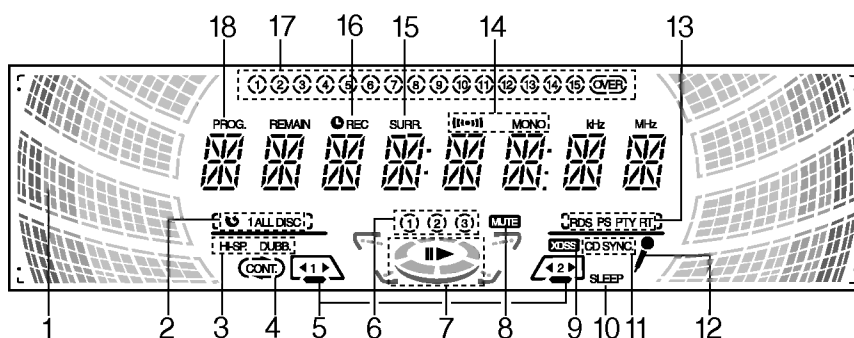

1. Wskaźnik GŁOŚNOŚCI
2. Wskaźniki POWTARZANIA CD (CD REPEAT)
3. Wskaźniki SZYBKIEGO PRZEGRYWANIA (DUBBING SPEED)
4. Wskaźnik TRYBU ODTWARZANIA: OPCJA
5. Wskaźniki KIESZENI KASETY
6. Wskaźniki numeru PŁYTY
7. Wskaźniki ODTWARZANIA/PAUZY
8. Wskaźnik WYCISZENIA (MUTE)
9. Wskaźnik XDSS
10. Wskaźnik trybu SLEEP
11. Wskaźnik SYNCHRONICZNEGO PRZEGRYWANIA PŁYTY (CD SYNCHRO)
12. Wskaźnik MIKROFONU: OPCJA
13. Wskaźniki RDS: OPCJA
14. Wskaźniki ODBIORU STACJI FM STEREO
15. Wskaźnik DŹWIĘKU OTACZAJĄCEGO (SURROUND)
16. Wskaźnik trybu NAGRYWANIA (RECORD)
17. Wskaźniki ŚCIEŻKI
18. Wskaźnik PROGRAMU

## Podłączenia

### Podłączenia głośników

Głośniki należy podłączyć za pomocą przewodów głośnikowych dostarczonych w wyposażeniu, właściwie dopasowując ich zakończenia do kolorów gniazd. Aby uzyskać najlepszy efekt otoczenia dźwiękiem, należy określić parametry pracy głośników (odległość, poziom itp.).

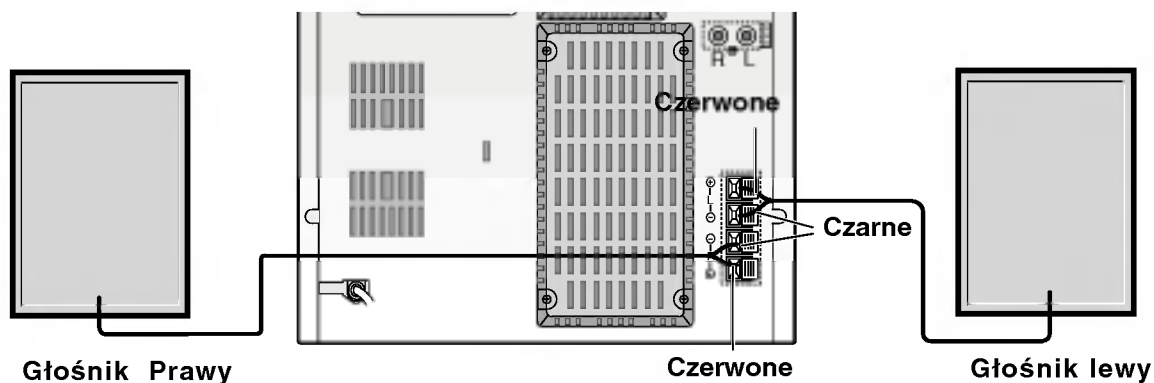

WPROWADZENIE

#### **N** Uwagi

- Przy podłączaniu należy bezwzględnie zachować właściwe ułożenie biegunów (przewód oznaczony "+" do gniazda oznaczonego "+", przewód "-" do gniazda oznaczonego "-"). W przeciwnym razie dźwięk będzie zniekształcony i pozbawiony tonów niskich.
- W przypadku podłączenia głośników przednich o niskiej wartości znamionowej wejścia, należy ostrożnie regulować głośników; nagłe zwiększenie głośności może spowodować uszkodzenie głośników.
- Nie wolno zdejmować osłon z głośników dostarczonych w wyposażeniu.

### Podłączenie anteny

Aby móc korzystać z tunera, należy podłączyć anteny FM/AM dostarczone w wyposażeniu.

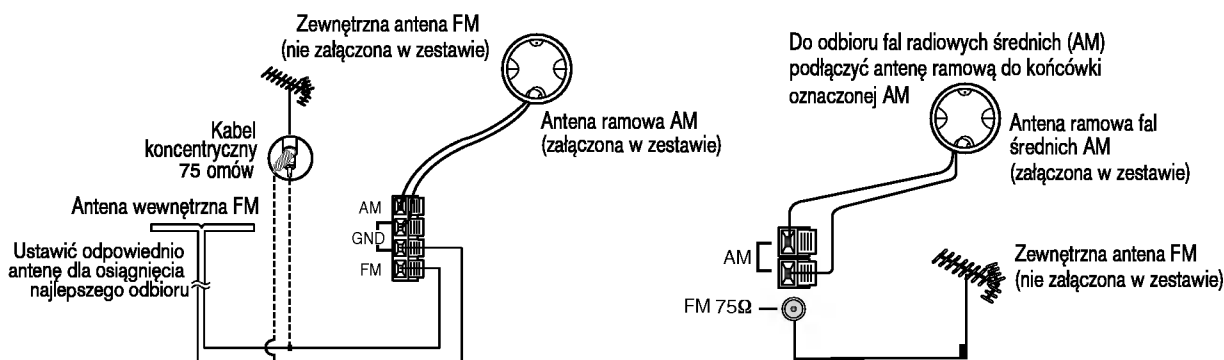

#### **N** Uwagi

- Aby zapobiec odbieraniu szumów, antena FM powinna znajdować się z dala od urządzenia i innych elementów zestawu.
- Antenę sznurową FM należy w pełni rozwinąć.
- Po podłączeniu, antenę sznurową FM należy ułożyć poziomo.







## Regulacje audio

### Timer

Zegar urządzenia może być ustawiony, gdy urządzenie jest włączone i wyłączone. Funkcja TIMER pozwala na odtwarzanie i nagrywanie radia, kaset, płyt CD i innych dodatkowych nośników w dowolnym, zaprogramowanym czasie.

- 1** Naciśnij przycisk **CLOCK** (zegar) by sprawdzić aktualny czas.

#### Informacja dodatkowa

Jeżeli nie ustawisz zegara, funkcja TIMER nie będzie działała.

- 2** Naciśnij przycisk **TIMER** by włączyć tryb ustawiania timera.  
Na wyświetlaczu pojawi się napis **TUNER-CD-TAPE**.

#### Informacja dodatkowa

Jeśli chcesz zmienić poprzednie nastawienia timera, naciśnij przycisk **TIMER** i przytrzymaj go, przez przynajmniej 2 sekundy.

- Ustawiona poprzednio godzina włączenia oraz napis "TIMER" pojawiają się na wyświetlaczu.

- 3** Naciśnij przycisk **SET**, gdy pulsuje właściwa funkcja.

- 4**
  - 1. a.** Jeżeli wybrałeś funkcję **TUNER**, na wyświetlaczu pulsują na zmianę symbole **PLAY** (odtwarzanie) i **REC** (nagrywanie), przez ok. 3 sekundy.

Wybranie **PLAY** (odtwarzanie) umożliwi włączenie tylko odtwarzania radia

Wybranie **REC** (nagrywanie) umożliwi włączenie odtwarzania i nagrywanie z radia

- b.** Używając **POKRĘTŁA WIELOFUNKCYJNEGO** wybierz numer poprzednio zapamiętanej stacji i naciśnij przycisk **SET**.

- Na wyświetlaczu pojawi się na ok. 0,5 sekundy napis „ON TIME” (godzina włączenia), po czym zniknie.

- 2.** Po wybraniu funkcji odtwarzacza płyt CD lub magnetofonu kasetowego.,

- Na wyświetlaczu pojawi się na ok. 0,5 sekundy napis „ON TIME” (godzina włączenia), po czym zniknie.

- 5** Używając **POKRĘTŁA WIELOFUNKCYJNEGO** ustaw godzinę włączenia się urządzenia.

**6**

Naciśnij przycisk **SET** by potwierdzić godzinę włączenia.

**7**

Używając **POKRĘTŁA WIELOFUNKCYJNEGO** ustaw minutę włączenia się urządzenia.

**8**

Przy pomocy przycisku **SET** potwierdź ustawione minuty.

Na wyświetlaczu pojawi się na ok. 0,5 sekundy napis „OFF TIME” (godzina wyłączenia), po czy zniknie.

**9**

Używając **POKRĘTŁA WIELOFUNKCYJNEGO** ustaw godzinę wyłączenia się urządzenia.

**10**

Naciśnij przycisk **SET** by potwierdzić godzinę wyłączenia.

**11**

Używając **POKRĘTŁA WIELOFUNKCYJNEGO** ustaw minutę wyłączenia się urządzenia.

**12**

Naciśnij przycisk **SET**.

**13**

Używając **POKRĘTŁA WIELOFUNKCYJNEGO** dostosuj poziom głośności.

**14**

Naciśnij przycisk **SET**.

Na wyświetlaczu pojawi się napis "TIMER" co oznacza, że ustawienia zostały wprowadzone prawidłowo.

**15**

Wyłącz urządzenie.

Wybrana funkcja uaktywni się automatycznie o wybranej porze.

### Kasowanie lub sprawdzanie ustawień timera

Każdorazowo po przyciśnięciu przycisku **TIMER** możesz zmienić lub skasować ustawienia timera. Możesz także sprawdzić ustawienia timera.

Aby uaktywnić lub sprawdzić ustawienia timera naciśnij przycisk **TIMER** tak, aby na wyświetlaczu pojawił się symbol "TIMER".

Aby wyłączyć timer – naciśnij przycisk **TIMER** tak, aby symbol "TIMER" zniknął z wyświetlacza.

## Zewnętrzne źródło dźwięku

- 1** Podłącz urządzenie dodatkowe, np. odbiornik TV lub odtwarzacz wideo poprzez gniazda fonii **AUX** umieszczone na tylnej ściance zestawu.

- 2** Naciśnij przycisk funkcji "**AUX**".

### Uwaga

Można również dokonywać nagrania ze źródła zewnętrznego podłączonego jako urządzenie dodatkowe, patrz rozdział "Obsługa Magnetofonu Kasetowego".

## Funkcja RDS – OPCJA

### System RDS

To urządzenie jest wyposażone w system RDS (Radio Data System), który pozwala na przekazywanie do odbiornika radiowego FM szerokiej gamy informacji. System RDS – wykorzystywany obecnie w wielu krajach – zapewnia przesyłanie sygnałów stacji nadawczej lub informacji sieciowych, opisu rodzaju audycji, informacji o stacji lub o rodzaju nadawanej muzyki oraz aktualnego czasu.

### Dostrajanie sygnału RDS

Po dostrojeniu stacji FM, która wysyła informacje w systemie RDS, urządzenie będzie automatycznie wyświetlać sygnały stacji nadawczej a w okienku wyświetlacza pojawi się wskaźnik RDS oraz wskaźniki PTY – rozpoznawania typu programu, RT – tekstu radiowego, CT – dokładnego czasu oraz serwisu programowego PS, jeśli te sygnały są nadawane przez daną stację.

### Opcje wyświetlania sygnałów RDS

System RDS jest w stanie nadawać szeroką gamę różnorodnych informacji w uzupełnieniu pierwotnego znaku wywoławczego stacji, który pojawia się po dostrojeniu. W normalnym trybie pracy na wyświetlaczu podawana jest nazwa stacji, sieci nadawczej lub symbole wywołania. Naciskanie przycisku **RDS** na płycie przedniej pozwalana przechodzenie kolejno przez różne rodzaje danych w następującej kolejności:

(PS → FREQUENCY → PTY → RT → CT)

- **Rozpoznawanie typu programu PTY (Programme type recognition)** – Typ programu jest podawany w okienku wyświetlacza.
- **Wykrywanie sygnału tekstowego RT (Radio text recognition)** – W okienku wyświetlacza podawana jest nazwa stacji radiowej.
- **Zegar sterowany centralnie CT (Time controlled by the channel)** – Pozwala na odbieranie przez urządzenie sygnału aktualnego czasu i podawanie go w okienku wyświetlacza.
- **Nazwa serwisu programowego PS (Programme Service name)** – Tytuł programu jest podawany w okienku wyświetlacza.



#### Uwagi

- Niektóre stacje RDS nie zdecydowały się wprowadzać wszystkich tych opcji dodatkowych. Jeśli sygnały potrzebne w wybranych trybach nie są nadawane, to w okienku wyświetlacza pojawi się odpowiedni komunikat - **PTY NONE** (brak rozpoznawania typu programu), **RT NONE** (brak rozpoznawania tekstu radiowego), **CT NONE** (brak kontroli czasu), **PS NONE** (brak serwisu programowego).

### Wyszukiwanie programu według PTY

Najważniejszą zaletą systemu RDS jest możliwość zakodowania stacji nadawczych z kodami typów programów (PTY), które wskazują rodzaj nadawanych audycji. Poniżej podano wykaz skrótów używanych w celu określenia typu programu (PTY) wraz z ich wyjaśnieniem.

NEWS	Wiadomości
AFFAIRS	Sprawy bieżące
INFO	Informacyjne
SPORT	Sportowe
EDUCATE	Oświatowe
DRAMA	Teatralne
CULTURE	Kulturalne
SCIENCE	Naukowe
VARIED	Różne programy słowne
POP M	Muzyka popularna
ROCK M	Muzyka rockowa
EASY M	Muzyka lekka, łatwa i przyjemna
LIGHT M	Muzyka klasyczna
CLASSICS	Poważna muzyka klasyczna
OTHER M	Inne programy muzyczne
WEATHER	Prognozy pogody
FINANCE	Programy ekonomiczno-finansowe
CHILDREN	Programy dla dzieci
SOCIAL	Programy na tematy społeczne
RELIGION	Programy religijno-wyznaniowe
PHONE IN	Programy z telefonicznym udziałem słuchaczy
TRAVEL	Programy turystyczne i podróżnicze
LEISURE	Hobby i czas wolny
JAZZ	Muzyka jazzowa
COUNTRY	Muzyka country
NATION M	Muzyka ludowa
OLDIES	Stare przeboje
FOLK M	Muzyka folkowa
DOCUMENT	Programy dokumentalne
TEST	Komunikat Alarmu Próbnego Stacji
ALARM 1	Informacje w stanach zagrożenia

Aby wyszukać programy określonego typu według sygnału PTY należy wykonać następujące czynności:

- 1** Naciśnij przycisk **TUNER** (lub **TUNER/BAND**), aby wybrać tryb **FM**.
- 2** Wybierz żądaną stację naciskając przycisk strojenia **TUNING**.  
Jeśli odbierana stacja nadaje sygnał RDS, na wyświetlaczu pojawi się wskaźnik RDS a następnie wyświetlona zostanie nazwa serwisu programowego (PS).
- 3** Naciśnij przycisk **RDS**, aby wybrać tryb rozpoznawania typu programu **PTY**.
- 4** Aby rozpocząć wyszukiwanie programów innego typu (PTY), naciśnij przycisk nastawiania wstępnego **PRESET** gdy wyświetlany jest jeszcze ostatni symbol PTY używany wcześniej, aby przewinąć listę dostępnych typów PTY.
- 5** Po wybraniu typu PTY naciśnij w ciągu 5 sekund przycisk **◀◀◀ / ▶▶▶**.  
Urządzenie przestawi się automatycznie w tryb automatycznego przeszukiwania i zacznie wyszukiwać kolejną stację o odpowiedniej mocy odbieranego sygnału, która jest zgodna z wybranym typem programu PTY.

## Ustawianie stacji radiowych

Do pamięci można wprowadzić 30 stacji FM i AM. Przed rozpoczęciem dostrajania należy maksymalnie zredukować głośność.

- 1 Naciśnij przycisk TUNER (lub TUNER/BAND), aby wybrać żądany zakres częstotliwości (AM lub FM).**  
Każdorazowe naciśnięcie tego przycisku powoduje na przemian przełączenie na AM lub FM.
- 2 Naciskaj przyciski strojenia (TUNING) na płycie przedniej dopóki nie rozpocznie się przeszukiwanie pasma częstotliwości.**

### Uwagi

- **Strojenie Automatyczne**  
Naciśnij jeden z przycisków strojenia (TUNING).  
- Wyszukiwanie zostaje zatrzymane, gdy urządzenie dostroi się do jakiejś stacji.
- **Strojenie Ręczne**  
Użyj POKRĘTŁA WIELOFUNKCYJNEGO.
- 3 Naciśnij przycisk PROG./MEMO. na panelu przednim lub przycisk PROGRAM na pilocie zdalnego sterowania.**  
W oknie wyświetlacza będzie migał numer, pod którym zostanie zapamiętana stacja.
- 4 Naciśnij przycisk PRESET (lub PRESET (∨/∧) na pilocie), aby wybrać żądany numer stacji.**

- 5 Naciśnij przycisk PROG./MEMO. na panelu przednim lub przycisk PROGRAM na pilocie zdalnego sterowania.**

- Stacja zostaje zapisana.

- 6 Aby zapisać inne stacje, należy powtarzać kroki 2 do 5.**

### Usuwanie z pamięci wszystkich zapamiętanych stacji

Naciśnij i przytrzymaj przez około 2 sekundy przycisk PROG./MEMO. (pamięć programów) na płycie przedniej. W okienku wyświetlacza pojawi się napis CLEAR (kasowanie); po naciśnięciu przycisku CLEAR (kasowanie) nastąpi skasowanie wszystkich zaprogramowanych stacji.

### Informacja

Jeżeli wszystkie numery pamięci są zajęte, w oknie wyświetlacza na chwilę pojawi się komunikat "FULL", a następnie numer kolejny pamięci zacznie błyskać. Aby zmienić stację przypisaną do tego numeru, należy wykonać czynności od 4 do 5 powyżej.

### Wywoływanie zaprogramowanych stacji

Naciśnij przycisk PRESET (lub PRESET (∨/∧)) ustawianie zmniejsz / zwiększ) i przytrzymaj go tak długo aż pojawi się żądany numer zaprogramowanej stacji lub naciskaj przycisk wielokrotnie w tym samym celu.

## Słuchanie radio

- 1 Naciśnij przycisk TUNER (lub TUNER/BAND), aby wybrać żądany zakres częstotliwości (AM lub FM).**  
Każdorazowe naciśnięcie tego przycisku powoduje na przemian przełączenie na AM lub FM. Wyświetlił się ostatnio odbierana stacja.
- 2 Naciśnij przycisk PRESET (lub PRESET (∨/∧) na pilocie), aby wybrać żądany numer stacji.**  
- Za każdym razem po naciśnięciu przycisku tuner dostraja się do jednej stacji.
- 3 Wyreguluj głośność pokrętkiem VOLUME CONTROL (lub naciskając przyciski VOLUME (∨/∧) na pilocie).**

### Słuchanie stacji nie wprowadzonych do pamięci

- Przy czynności 2 zastosować dostrajanie manualne lub automatyczne.
- Aby dostroić automatycznie, nacisnąć i przytrzymać przez mniej więcej dwie sekundy przycisk TUNING na płycie czołowej.

### Wyłączanie radia

Nacisnąć POWER w celu wyłączenia odbiornika/ odtwarzacza urządzenia lub wybrać inny tryb pracy (CD, TAPE lub AUX).

### Informacja

- **Odbiór programu FM z dużymi zakłóceniami**  
Nacisnąć przycisk MODE/RIF na płycie czołowej. Komunikat "STEREO" zniknie i program nie będzie już odbierany z efektem stereofonicznym, lecz jakoś odbioru poprawi się. Aby przywrócić efekt stereofoniczny, należy ponownie nacisnąć ten przycisk.
- **Poprawianie jakości odbioru**  
Zmienić ustawienie anten dostarczonych w wyposażeniu.

### Uwagi

- Jeśli odbiór stereo jest zakłócony, należy użyć przycisku MODE/RIF (filtr zakłóceń radiowych), aby włączyć dźwięk mono.
- Podczas nagrywania audycji nadawanych na paśmie MW(AM) lub LW może być obecny szum. Jeśli szum występuje, naciśnij jednokrotnie przycisk MODE/RIF.

## Odtwarzanie kaset

### Odtwarzanie

- 1** Naciśnij przycisk TAPE 1/2 (kaseeta) by wybrać kieszeń kasety 1 lub 2.  
(W okienku wyświetlacza pojawi się napis "NO TAPE").
- 2** Otworzyć kieszeń magnetofonu TAPE 1 (lub 2) naciskając przycisk ▲ PUSH EJECT.
- 3** Włożyć jedną lub dwie taśmy magnetofonowe – taśmą do dołu – i zamknąć kieszeń TAPE 1 (lub 2).
- 4** Nacisnąć PLAY (▶ lub ◀: opcja).

### Funkcja AUTO STOP (TAPE 1/2)

Funkcja auto-stop działa tylko przy odtwarzaniu do przodu.

### Funkcja AUTO REVERSE (TAPE 2): opcja

Naciskając przycisk PLAY MODE można zmieniać kierunek odtwarzania kasety.

Przycisk	Wyświetlacz	Funkcja
Raz	↔	Gdy kaseeta dojdzie do końca (w przód lub w tył), zatrzyma się automatycznie.
Dwa razy	↔)	Gdy kaseeta zostanie odtworzona do przodu i do tyłu, zatrzyma się automatycznie.
Trzy razy	(↔)	Gdy kaseeta zostanie odtworzona sześć razy do przodu i do tyłu, zatrzyma się automatycznie.

## Nagrywanie

Przewinąć taśmę magnetofonową do punktu rozpoczęcia nagrywania. Używać wyłącznie standardowych taśm magnetofonowych. Funkcja nagrywania jest dostępna tylko dla magnetofonu 2.

### Ustawienia podstawowe

- 1** Nacisnąć CD lub TUNER (lub TUNER/BAND).
- 2** Otworzyć kieszeń magnetofonu TAPE 2 i włożyć do niej pustą taśmę magnetofonową. Ustawianie kierunku nagrywania: OPCJA  
Naciskać PLAY MODE w celu wyboru kierunku nagrywania.

Przycisk	Wyświetlacz	Funkcja
Raz	↔	Nagrywanie na stronie przedniej.
Dwa razy	↔)	Nagrywanie na stronie przedniej i tylnej.
Trzy razy	(↔)	

### Nagrywanie z radia, dysku CD lub źródła zewnętrznego

- 1** Nacisnąć ●REC/|| na panelu przednim. Zaczyna migać symbol "REC", taśma magnetofonowa zostaje wprowadzona w tryb pauzy.
- 2** Nacisnąć PLAY (▶) na panelu przednim. Nagrywanie zostanie rozpoczęte.

### Zatrzymanie odtwarzania

Podczas odtwarzania taśmy naciśnij przycisk STOP(■)/CLEAR na płycie przedniej lub przycisk TAPE STOP(■) na nadajniku zdalnego sterowania.

### Zerowanie licznika taśmy

Naciśnij COUNT.RESET podczas odtwarzania.

Na wyświetlaczu pojawi się czas odtwarzania "TP 1 (lub 2) 0000".

### Szybkie przewijanie do tyłu lub do przodu

Po naciśnięciu – podczas odtwarzania – przycisku ◀◀ ◀◀ / ▶▶ ▶▶ na płycie przedniej lub przycisku ◀◀ / ▶▶ na nadajniku zdalnego sterowania, naciśnij przycisk odtwarzania PLAY (▶) w żądanym momencie.

### Przegrywanie

Ta funkcja służy do przegrywania z jednej taśmy magnetofonowej na drugą.

- 1** Press TAPE 1/ 2.
  - Cassette TAPE 1- Insert a playback tape to dub.
  - Cassette TAPE 2- Insert a blank tape.
- 2** Naciśnij przycisk dubbingu (NORMAL / HIGH DUBBING) w następujący sposób

Przycisk	Wyświetlacz	Funkcja
NOR-DUBBING	DUBB.	Dubbing z normalną prędkością
HIGH DUBBING	HI-SP. DUBB.	Dubbing z podwójną prędkością

Aby przerwać przegrywanie, należy nacisnąć STOP (■).

### Włączenie pauzy podczas nagrywania

Aby włączyć pauzę podczas nagrywania, naciśnij powtórnie przycisk ●REC/|| (nagrywanie) na płycie przedniej lub przycisk ●/|| lub na nadajniku zdalnego sterowania. Na wyświetlaczu pulsuje symbol "REC".

### Aby przerwać nagrywanie

Naciśnij przycisk TAPE STOP(■).

### Nagrywanie zsynchronizowane z odtwarzacza CD

Ta funkcja umożliwia skopiowanie całego dysku CD i rozłożenie utworów na kasecie.

- 1** Naciśnij przycisk CD SYNC. w trybie stop. Na wyświetlaczu miga "CD SYNC" i "REC".
- 2** Nagrywanie zsynchronizowane jest uruchamiane automatycznie po około 7 sekundach.

### Uwagi

- Jeśli chcesz rozpocząć nagrywanie od danej ścieżki, wybierz ją przy pomocy przycisku ◀◀ ◀◀ / ▶▶ ▶▶ przed uruchomieniem zsynchronizowanego nagrywania.

## Odtwarzanie dysków CD

### Odtwarzanie

- 1** Nacisnąć **⏻** STANDBY/ON w celu włączenia urządzenia.
- 2** Naciśnij przycisk CD na płycie przedniej aby przejść w tryb odtwarzania CD.  
Jeżeli w kieszeni na płyty kompaktowe nie ma żadnej płyty, to na wyświetlaczu pojawi się napis "NO DISC".
- 3** Nacisnąć **CD OPEN/CLOSE (▲ OPEN/CLOSE)** i umieścić płytę kompaktową w kieszeni.  
Płyta po lewej stronie (DISC 1) jest odtwarzana w pierwszej kolejności.



#### **N** uwaga

Aby załadować dysk o średnicy 8cm (3 cale), należy go położyć na wewnętrzne koło podstawki.

- 4** Nacisnąć **CD OPEN/CLOSE (▲ OPEN/CLOSE)** w celu zamknięcia kieszeni na płyty kompaktowe.
- 5** Naciśnij przycisk **PLAY (▶)** (odtwarzanie) na płycie przedniej lub przycisk **CD PLAY/ PAUSE (▶/||)** (odtwarzanie / pauza) na nadajniku zdalnego sterowania.

### Włączenie pauzy przy odtwarzaniu

Podczas odtwarzania naciśnij przycisk **CD PAUSE (CD||)** na płycie przedniej lub przycisk **CD PLAY / PAUSE (▶/||)** na nadajniku zdalnego sterowania. Naciśnij ten przycisk ponownie, aby wrócić do odtwarzania.

### Zatrzymanie odtwarzania

Podczas odtwarzania naciśnij przycisk **STOP (■) /CLEAR (zatrzymania / kasowania)** na płycie przedniej lub przycisk **CD STOP sterowania (■)** (zatrzymania CD) na nadajniku zdalnego.

### Pomijanie ścieżki

- Naciśnij przycisk **▶▶ ▶▶** aby przejść do następnego utworu.
- Jeżeli naciśniesz przycisk **◀◀ ◀◀** w czasie odtwarzania danej ścieżki, odtwarzacz rozpocznie odtwarzanie danego utworu od początku. Odtwarzacz przechodzi do kolejnego utworu każdorazowo po naciśnięciu przycisku.

### Szukanie ścieżki

Podczas odtwarzania utworu naciśnij przycisk **◀◀ ◀◀ /▶▶ ▶▶** na nadajniku zdalnego sterowania. Zwolnij przycisk, po przewinięciu dożądanego miejsca.

### Przejsie do następcnej płyty

Naciśnij przycisk **DISC SKIP (pomijanie CD)** na płycie przedniej lub przycisk **D. SKIP** na nadajniku zdalnego sterowania, gdy płyta jest odtwarzana lub zatrzymana.

### Bezpośredni wybór płyty

Nacisnąć **DISC 1, DISC 2** lub **DISC 3** podczas odtwarzania lub po zatrzymaniu.

W przypadku naciśnięcia **DISC 1-3** przed rozpoczęciem odtwarzania płyty kompaktowej, urządzenie automatycznie rozpocznie odtwarzanie tak wybranej płyty.

### Wymiana płyt podczas odtwarzania

Podczas odtwarzania płyty można otworzyć kieszeń na płyty kompaktowe w celu sprawdzenia jakie płyty będą odtwarzane następnie i/lub dokonania wymiany płyt – bez przerywania odtwarzania bieżącej płyty.

- 1** Nacisnąć **CD OPEN/CLOSE (▲ OPEN/CLOSE)**.  
Kieszeń na płyty kompaktowe otworzy się. Widoczne będą dwie tacki na płyty. Jeżeli urządzenie aktualnie odtwarza płytę, to odtwarzanie nie zostanie przerwane.
- 2** Wymienić płyty znajdujące się na tackach na inne.  
Po zakończeniu odtwarzania bieżącej płyty, urządzenie rozpocznie odtwarzanie płyty znajdującej się na lewej tacce, płyta na prawej tacce będzie odtwarzana jako ostatnia.
- 3** Nacisnąć **CD OPEN/CLOSE (▲ OPEN/CLOSE)**.  
Kieszeń na płyty kompaktowe zamknie się.

#### **N** Uwagi

- Na jednej tacce wolno umieścić tylko jedną płytę kompaktową.
- Kieszeni na płyty kompaktowe nie wolno zamykać poprzez popychanie jej, gdyż może to spowodować uszkodzenie urządzenia.



## Odtwarzanie dysków CD

### Odtwarzanie wielokrotne

#### Wielokrotne odtwarzanie jednego utworu

Jednokrotnie naciśnięcie **REPEAT** podczas odtwarzania.

- W okienku wyświetlacza pojawi się symbol "1".

#### Wielokrotne odtwarzanie jednej płyty kompaktowej

Ponownie naciśnięcie **REPEAT** podczas odtwarzania.

- W okienku wyświetlacza pojawi się symbol

"1 DISC".

#### Wielokrotne odtwarzanie wszystkich utworów

Jeszcze raz naciśnięcie **REPEAT** podczas odtwarzania.

- W okienku wyświetlacza pojawi się symbol

"ALL DISC".

#### Anulowanie odtwarzania wielokrotnego

- Naciśnięcie **REPEAT** kilkakrotnie, aż do zniknięcia wskaźnika odtwarzania wielokrotnego.

#### Wielokrotne odtwarzanie zadanego programu

- Jednokrotnie naciśnięcie **REPEAT** podczas odtwarzania zadanego programu.

- W okienku wyświetlacza pojawi się symbol "1" (wielokrotne odtwarzanie jednego utworu).

- Ponownie naciśnięcie **REPEAT** podczas odtwarzania zadanego programu.

- W okienku wyświetlacza pojawi się symbol

"1 DISC" (wielokrotne odtwarzanie całego zadanego programu).

### Odtwarzanie zgodnie z programem

Istnieje możliwość ustalenia kolejności odtwarzania ścieżek na dysku w postaci programu. Program może zawierać do 20 ścieżek.

**1** Naciśnij przycisk **PROG./MEMO.** (programowania / zapamiętywania) na płycie przedniej lub przycisk **PROGRAM** na nadajniku zdalnego sterowania, gdy urządzenie jest zatrzymane.

**2** Aby wybrać płytę, naciśnij przycisk **DISC SKIP** (pomijania CD) lub **DISC DIRECT PLAY** (**DISC 1/2/3**) (bezpośredniego odtwarzania płyty CD) na płycie przedniej lub **D.SKIP** na nadajniku zdalnego sterowania.

**3** Aby wybrać utwór, naciśnij przycisk **CD SKIP/SEARCH** (pomijania / wyszukiwania CD) na płycie przedniej lub na nadajniku zdalnego sterowania.

**4** Naciśnij przycisk **PROG./MEMO.** (programowania / zapamiętywania) na płycie przedniej lub przycisk **PROGRAM** na nadajniku zdalnego sterowania.

**5** Powtórz czynności 1-4.

**6** Naciśnij przycisk **PLAY** (odtwarzanie) na płycie przedniej lub **CD PLAY/PAUSE** (odtwarzanie / pauza CD) na nadajniku zdalnego sterowania.

#### Sprawdzanie zawartości programu

Naciśnij przycisk **PROG./MEMO.** (lub **PROGRAM** na pilocie) w trybie stop.

- Wyświetlony zostanie numer płyty, ścieżki i programu

#### Aby skasować zawartość programu

Naciśnij przycisk **PROG./MEMO.** (lub **PROGRAM** na pilocie) w trybie stop. Następnie naciśnij przycisk **CLEAR** na panelu przednim lub przycisk **CD STOP** na pilocie.

#### Aby dodać ścieżkę do programu

1. Naciskaj kolejno przycisk **PROG./MEMO.** (lub **PROGRAM** na pilocie) w trybie stop, aż zacznie migać symbol "track Number".
2. Powtórz kroki 2-4.

#### Aby zmodyfikować zawartość programu

1. Naciskaj przycisk **PROG./MEMO.** (lub **PROGRAM** na pilocie), aby wyświetlić numer programu, który chcesz zmodyfikować.
2. Powtórz kroki 2-4.

## Wykrywanie i usuwanie usterek

Przed skontaktowaniem się z serwisem należy sprawdzić, czy przyczyna i sposób korekcji problemu nie zostały opisane w poniższej tabeli.

Objaw	Przyczyna	Sposób korekcji
Brak zasilania.	<ul style="list-style-type: none"> <li>Odłączony przewód przyłączowy zasilania.</li> </ul>	<ul style="list-style-type: none"> <li>Prawidłowo podłączyć przewód przyłączowy zasilania do gniazda ściennego.</li> </ul>
Nie słychać dźwięku.	<ul style="list-style-type: none"> <li>Kable audio nie są dokładnie podłączone.</li> </ul>	<ul style="list-style-type: none"> <li>Podłącz dokładnie kable audio.</li> </ul>
	<ul style="list-style-type: none"> <li>Wytłoczone zasilanie zewnętrznego źródła dźwięku.</li> </ul>	<ul style="list-style-type: none"> <li>Włącz zasilanie zewnętrznego źródła dźwięku.</li> </ul>
	<ul style="list-style-type: none"> <li>Przewód głośnika jest nieprawidłowo podłączony.</li> </ul>	<ul style="list-style-type: none"> <li>Podłącz prawidłowo przewód głośnika i ponownie włącz urządzenie naciskając przycisk POWER.</li> </ul>
Urządzenie nie rozpoczyna odtwarzania.	<ul style="list-style-type: none"> <li>W odtwarzaczu nie ma kasety ani płyty CD.</li> </ul>	<ul style="list-style-type: none"> <li>Włóż do odtwarzacza płytę CD lub kasetę.</li> </ul>
	<ul style="list-style-type: none"> <li>W odtwarzaczu znajduje się płyta lub kaseeta, które nie mogą być odtwarzane.</li> </ul>	<ul style="list-style-type: none"> <li>Włóż do odtwarzacza płytę CD lub kasetę, które mogą być odtwarzane.</li> </ul>
	<ul style="list-style-type: none"> <li>Płytę włożono odwrotną stroną.</li> </ul>	<ul style="list-style-type: none"> <li>Umieścić płytę na tacce na płyty stroną, na której znajdują się odtwarzane utwory, do dołu.</li> </ul>
	<ul style="list-style-type: none"> <li>Płyta nie została ułożona w prowadnicy.</li> </ul>	<ul style="list-style-type: none"> <li>Umieścić płytę na tacce na płyty we właściwej prowadnicy.</li> </ul>
	<ul style="list-style-type: none"> <li>Płyta jest zabrudzona.</li> </ul>	<ul style="list-style-type: none"> <li>Oczyścić płytę.</li> </ul>
Pilot działa nieprawidłowo.	<ul style="list-style-type: none"> <li>Pilot nie jest skierowany w kierunku czujnika odbiorczego urządzenia.</li> </ul>	<ul style="list-style-type: none"> <li>Skierować pilota na czujnik zdalnego odbioru urządzenia.</li> </ul>
	<ul style="list-style-type: none"> <li>Pilot znajduje się za daleko od urządzenia.</li> </ul>	<ul style="list-style-type: none"> <li>Korzystać z pilota w promieniu 7 metrów od urządzenia.</li> </ul>
	<ul style="list-style-type: none"> <li>Na drodze promieni pilota do urządzenia znajduje się przeszkoda.</li> </ul>	<ul style="list-style-type: none"> <li>Usunąć przeszkodę.</li> </ul>
	<ul style="list-style-type: none"> <li>Baterie w pilocie są wyczerpane.</li> </ul>	<ul style="list-style-type: none"> <li>Wymienić baterie na nowe.</li> </ul>



## Specyfikacje techniczne

SEZIONE		MODELE	LM-730A/D/X	LM-1030A/D/X
[Dane ogólne]	Zasilanie	Patrz na tylną pokrywę.		
	Pobór mocy	85 W	95 W	
	Ciężar	8.26 kg	8.34 kg	
	Wymiary zewnętrzne (szerokość x wysokość x głębokość)	273 x 330 x 360 mm		
[CD]	Charakterystyka częstotliwości	40 - 18000 Hz		
	Stosunek sygnał/szum	70 dB		
	Zakres dynamiki	70 dB		
[Sekcja tunera]	FM	Zakres strojenia	87.5 - 108.0 MHz lub 65 - 74 MHz, 87.5 - 108.0 MHz	
		Częstotliwość pośrednia	10.7 MHz	
		Stosunek sygnału/szumu	60/55 dB	
		Charakterystyka częstotliwości	60 - 10000 Hz	
	AM (MW)	Zakres strojenia	522 - 1611 kHz lub 530 - 1610 kHz	
		Częstotliwość pośrednia	450 kHz	
		Stosunek sygnału/szumu	35 dB	
		Charakterystyka częstotliwości	100 - 1800 Hz	
[Wzmacniacz]	Moc wyjściowa	65 W + 65 W	90 W + 90 W	
	Całkowite zniekształcenia harmoniczne (THD)	0.15 %		
	Charakterystyka częstotliwości	42 - 25000 Hz		
	Stosunek sygnału/szumu	80 dB		
TAŚMA	Prędkość taśmy	4.75 cm/sec		
	Kołysanie i drżenie dźwięku	0.25 % (MTT -111, JIS-WTD)		
	Czas przewijania do przodu/do tyłu	120 sec (C-60)		
	Charakterystyka częstotliwości	250 - 8000Hz		
	Stosunek sygnał/szum	43 dB		
	Separacja kanałów	50 dB(P/B)/45dB(R/P)		
	Stosunek kasowania	55 dB (MTT-5511)		
[Głośniki]		<b>LMS-730</b>	<b>LMS-1030</b>	
	Typ	3 głośniki 3 drożne		3 głośniki 3 drożne
	Impedancja	6 Ω		6 Ω
	Charakterystyka częstotliwości	65 - 20000 Hz		65 - 20000 Hz
	Poziom ciśnienia dźwiękowego (SPL)	86 dB/W (1m)		86 dB/W (1m)
	Znamionowa moc wejściowa	70 W		100 W
	Maksymalna moc wejściowa	140 W		200 W
	Wymiary netto (szerokość x wysokość x głębokość)	230 X 356 X 293 mm		230 X 338 X 298 mm
Waga netto	4.66 kg		5.11 kg	

\* Ze względu na proces ciągłego doskonalenia produktu, konstrukcja i parametry techniczne urządzenia mogą ulec zmianie bez uprzedzenia.