



MINI WIEŻA HI-FI

Podręcznik użytkownika

**MODELE : LM-230A/D/X
LMS-230
LM-530A/D/X
LMS-530**

Przed przystąpieniem do użytkowania prosimy o dokładne zapoznanie się z tym podręcznikiem. Należy go zachować w celu skorzystania z niego w przyszłości.

Konstrukcja urządzenia oraz jego specyfikacje mogą ulec zmianie bez wcześniejszego powiadomienia.



Środki ostrożności

	UWAGA RYZIKO PORAŻENIA PRĄDEM NIE OTWIERAĆ	
<p>UWAGA: W CELU ZAPOBIEŻENIA RYZYKU PORAŻENIA PRĄDEM, NIE OTWIERAĆ PANELU PRZEDNIEGO (ANI OSŁONY TYLNEJ). WEWNĄTRZ URZĄDZENIA NIE MA ŻADNYCH CZĘŚCI, KTÓRE MOGĄ BYĆ SERWISOWANE PRZEZ UŻYTKOWNIKA. CZYNNOSCI SERWISOWE NALEŻY POWIERZYĆ ODPOWIEDNIO WYKWAŁIFIKOWANEMU PERSONELOWI.</p>		

Objaśnienia Symboli Graficznych:



Błyskawica zakończona grotem strzałki, umieszczona w ostrzegawczym trójkącie równobocznym, informuje użytkownika o tym, że wewnątrz produktu występuje niebezpieczne napięcie elektryczne, które może stwarzać ryzyko porażenia prądem.



Wykrzyknik umieszczony w ostrzegawczym trójkącie równobocznym informuje użytkownika o tym, że w literaturze dołączonej do urządzenia znajdują się ważne instrukcje z zakresu obsługi i konserwacji (serwisowania).

UWAGA

W CELU ZAPOBIEŻENIA RYZYKU POŻARU LUB PORAŻENIA PRĄDEM, NIE NALEŻY WYSTAWIAĆ URZĄDZENIA NA DESZCZ LUB WILGOĆ.

W celu zapobieżenia ryzyku porażenia prądem, nie należy otwierać obudowy urządzenia, zaś czynności serwisowe należy powierzyć odpowiednio wykwalifikowanemu personelowi.

Urządzenia nie wolno wystawić na działanie jakiegokolwiek cieczy, np. wskutek kapania lub chlapania, a ponadto zabrania się ustawiania przedmiotów wypełnionych cieczą, przykładowo wazonów, na obudowie.

Uwaga:

Urządzenia nie wolno instalować w miejscu o ograniczonych gabarytach, przykładowo na półce bibliotecznej lub w podobnych miejscach.

UWAGA

Korzystanie z urządzeń regulacyjnych, wykonywanie regulacji lub stosowanie procedur innych niż opisane w niniejszej instrukcji może wystawić użytkownika na działanie szkodliwego promieniowania.

Laser znajdujący się w niniejszym urządzeniu może emitować promieniowanie przekraczające limit określony dla Klasy 1.

CAUTION: INVISIBLE LASER RADIATION WHEN OPEN AND INTERLOCKS DEFEATED. AVOID EXPOSURE TO BEAM.

VARNING: OSYMLIG LASERSTRÅLNING NÄR DENNA DEL ÄR ÖPPNAD STRÅLEN ÄR FARLIG.

Attention: Quand l'appareil est ouvert, ne pas s'exposer aux radiations invisibles du faisceau laser.

Przedmiotowa etykieta znajduje się wewnątrz urządzenia.

CLASS 1	LASER PRODUCT
KLASSE 1	LASER PRODUKT
LUOKAN 1	LASER LAITE
KLASS 1	LASER APPARAT
CLASSE 1	PRODUIT LASER

Niniejszy odtwarzacz płyt kompaktowych jest sklasyfikowany jako PRODUKT LASEROWY KLASY 1. Etykieta CLASS 1 LASER PRODUCT znajduje na zewnętrznej ścianie obudowy.



Niniejsze urządzenia zostało wyprodukowane w sposób zapewniający jego zgodność z wymogami dotyczącymi zakłóceń radiowych, określonymi w następujących Dyrektywach EEC: 89/336/EEC, 93/68/EEC i 73/23/EEC.

Spis treści

WPROWADZENIE

Środki ostrożności	2
Spis treści	3
Przed przystąpieniem do użytkowania	4
Bezpieczne użytkowanie urządzenia	4
Uwagi dotyczące dysków	4
Uwagi dotyczące pilota	4
Uwagi dotyczące kaset	4
Panel przedni/panel tylny	5
Pilot	6
Wyświetlacz	6
Podłączenia	7
Podłączenia głośników	7
Podłączenie anteny	7

PRZED PRZYSTĄPIENIEM DO UŻYTKOWANIA

Regulacje audio	8-9
Ustawienie napięcia pracy (OPCJA)	8
Ustawienie ZEGARA	8
Regulacja głośności	8
Regulacja jakości dźwięku	8
Funkcja uśpienia	8
Wyciszenie (MUTE)	8
Dźwięk przestrzenny (SURROUND)	8
System XDSS (Extreme Dynamic Sound System)	8
Timer	9
Zewnętrzne źródło dźwięku	9
Funkcja RDS – OPCJA	10
System RDS	10
Wyszukiwanie programu według PTY	10

UŻYTKOWANIE

Ustawianie stacji radiowych	11
Słuchanie radio	11
Odtwarzanie kaset	12
Odtwarzanie	12
Zatrzymanie odtwarzania	12
Zerowanie licznika taśmy	12
Szybkie przewijanie do tyłu lub do przodu	12
Przegrywanie	12
Nagrywanie	12
Ustawienia podstawowe	12
Nagrywanie z radia, dysku CD lub źródła zewnętrznego	12
Nagrywanie zsynchronizowane z odtwarzacza CD	12
Odtwarzanie dysków CD	13-14
Odtwarzanie	13
Włączenie pauzy przy odtwarzaniu	13
Zatrzymanie odtwarzania	13
Pomijanie ścieżki	13
Szukanie ścieżki	13
Przejdź do następnej płyty	13
Bezpośredni wybór płyty	13
Wymiana płyt podczas odtwarzania	13
Odtwarzanie wielokrotne	14
Odtwarzanie zgodnie z programem	14

INFORMACJE OGÓLNE

Wykrywanie i usuwanie usterek	15
Specyfikacje techniczne	

Informacje dotyczące symboli

 Ten symbol jest symbolem ostrzegawczym przed możliwymi uszkodzeniami urządzenia bądź innego sprzętu.

 Ten symbol jest symbolem wskazującym na dodatkowe funkcje.

 Ten symbol jest symbolem wskazującym na możliwość skorzystania z dodatkowych wskazówek i podpowiedzi przydatnych przy przeprowadzaniu określonej operacji.

Przed przystąpieniem do użytkowania

Bezpieczne użytkowanie urządzenia

Sposoby postępowania z urządzeniem

Podczas transportu

Urządzenie powinno być przewożone w oryginalnym opakowaniu i zabezpieczone materiałami fabrycznymi. Aby uchronić urządzenie przed wstrząsami, należy przed jego przewiezieniem zapakować je w sposób, w jaki zapakowane było przy dostawie.

Utrzymanie powierzchni w czystości

W pobliżu urządzenia nie należy używać łatwo parujących cieczy, jak np. środki owadobójcze. Nie wolno pozostawiać gumowych ani plastikowych przedmiotów, mających kontakt z urządzeniem, na dłuższy okres czasu. Mogą pozostawić ślady na jego powierzchni.

Czyszczenie urządzenia

Czyszczenie obudowy

Należy użyć miękkiej, suchej ściereczki. Jeśli obudowa jest silnie zabrudzona, należy oczyścić ją miękką ściereczką lekko zwilżoną łagodnym środkiem czyszczącym. Nie należy używać rozpuszczalników, środków zawierających alkohol, benzynę lub wybielacze. Środki takie mogą spowodować uszkodzenie powierzchni urządzenia.

Uwagi dotyczące dysków

Postępowanie z płytą

Nie należy dotykać tej strony płyty, na której zapisane są dane. Płytę należy chwytać za krawędzie w taki sposób, aby nie dotykać palcami powierzchni dysku. Do płyty nie wolno przyklejać nalepek ani etykiet.

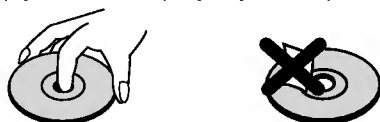

Przechowywanie płyt

Po zakończeniu odtwarzania należy umieścić płytę w opakowaniu. Nie wolno pozostawiać płyt w miejscach silnie nasłonecznionych, przegrzanych. Dotyczy to również samochodów, w których podczas parkowania w miejscach nasłonecznionych nastąpić może znaczny wzrost temperatury.

Czyszczenie płyt

Ślady palców oraz kurzu na płytach mogą spowodować pogorszenie jakości obrazu i dźwięku. Przed rozpoczęciem odtwarzania należy przetrzeć płytę czystą ściereczką w kierunku od środka płyty ku krawędziom zewnętrznym.

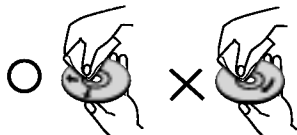

Nie należy stosować rozpuszczalników ani środków czyszczących zawierających alkohol, benzynę lub wybielacze. Należy również unikać standardowych środków czyszczących oraz sprayów antyelektrostatycznych przeznaczonych do czyszczenia płyt winylowych.

Uwagi dotyczące pilota

Zasięg pilota

Skierować pilota na czujnik zdalnego sterowania i nacisnąć przyciski.

Odległość: Około 23 stóp (7 m) od przedniej części pilota

Kąt: Około 30° na lewo i prawo od przedniej części pilota

Montaż baterii w pilocie

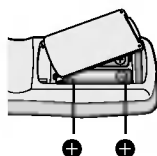

Należy otworzyć klapkę znajdującą się w tylnej ściance pilota i włożyć dwie baterie R03 (AAA), pamiętając o ustawieniu biegunów baterii zgodnie z oznaczeniami \oplus i \ominus .



Ostrzeżenie

Nie należy stosować dwóch baterii odmiennych pod względem typu (standardowe, alkaliczne, itd.). Nie należy również montować w pilocie jednej nowej i jednej używanej baterii.

Uwagi dotyczące kaset

Zabezpieczenie przed nagrywaniem

Wyłamanie języczka(-ów) w kasecie (przy pomocy niewielkiego śrubokręta) chroni kasetę przed przypadkowym skasowaniem nagrania.

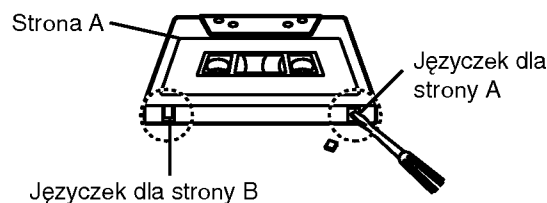

Aby umożliwić ponownie nagrywanie na kasecie, należy przykryć taśmą samoprzylepną wgłębienie po wyłamanym języczkiem.

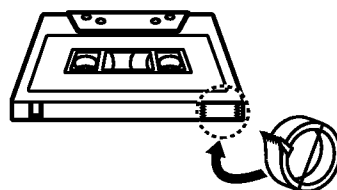

Taśma samoprzylepna.

Panel przedni/panel tylny

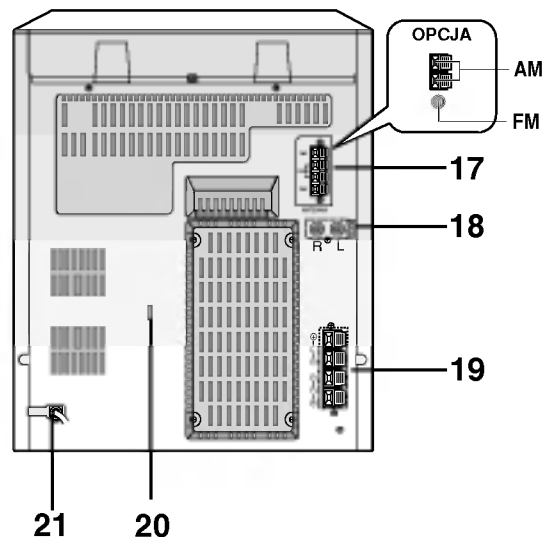
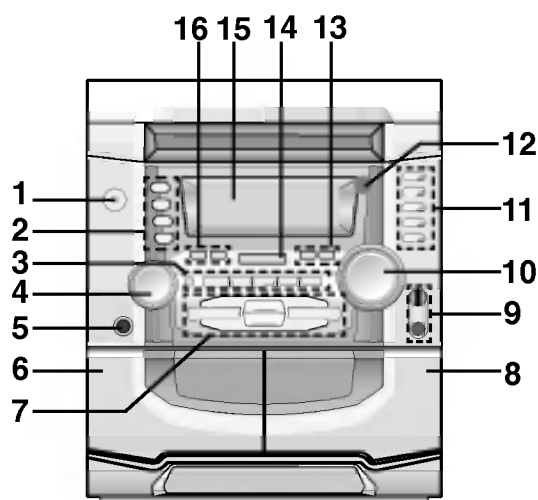

WPROWADZENIE

1. Przycisk zasilania POWER (⏻ STANDBY/ON)
2.
 - Przycisk FM MODE/RIF
 - Przycisk PROG./MEMO
 - Przycisk CLOCK
 - Przycisk TIMER
3.
 - Przycisk RDS : OPCJA
 - Przycisk SET/CD PAUSE (CD II)
 - Przycisk COUNTER RESET(COUNTER)
 - Przycisk trybu odtwarzania PLAY MODE : OPCJA
 - Przycisk szybkiego przegrywania (HIGH DUBBING)
 - Przycisk przegrywania normalnego (NOR-DUBBING)
 - Przycisk SURROUND
 - Przycisk EQUALIZER (EQ)
 - Przycisk CD SYNC.
4. MULTI JOG SHUTTLE
(Przekręcając pokrętko wielofunkcyjne)
5. Gniazdo słuchawek(🎧 PHONES) - ϕ 6.3mm
6. ▲ PUSH EJECT kieszeń 1 (KIESZEŃ 1)
7.
 - Przycisk nagrywanie / pauza w nagrywaniu (● /||)
 - Przycisk dostrajania w dół / w górę (TUNING DOWN/UP)
 - Przycisk ustawiania w dół / w górę (PRESET DOWN/UP)
 - Przycisk pomijanie/wyszukiwanie CD [CD SKIP/SEARCH (⏮⏮ / ⏭⏭)]
 - Przycisk TAPE REWIND/FAST FORWARD (szybkie przewijania w tył / w przód) (⏮⏮ / ⏭⏭)
 - Przycisk odtwarzania (PLAY) (▶)
 - Przycisk odtwarzania do tyłu (◀) : OPCJA
 - Przycisk zatrzymania /kasowania [STOP (■)/CLEAR]
8. ▲ NACIŚNIJ I OTWÓRZ kieszeń 2 (KIESZEŃ 2)
9.
 - Wejście mikrofonu (MIC) : ϕ 6,3 mm – OPCJA
 - Pokrętko regulacji natężenia dźwięku mikrofonu (MIC VOL.) – OPCJA
10. Pokrętko regulacji siły głosu
11.
 - Przycisk otwierania / zamykania kieszeni CD (▲ OPEN/CLOSE)
 - Przycisk pomijania płyty CD (DISC SKIP)
 - Przyciski bezpośredniego odtwarzania płyty CD (DISC 1, DISC 2, DISC 3)
12. Czujnik sygnału zdalnego sterowania
13.
 - Przycisk TAPE
 - Przycisk AUX
14. Przycisk XDSS
15. WYŚWIETLACZ
16.
 - Przycisk TUNER/BAND
 - Przycisk CD
17. Wyprowadzenia ANTENY
18. Gniazdo wejścia dodatkowego AUXILIARY
19. Wyprowadzenia GŁOŚNIKÓW
20. Przełącznik wyboru napięcia zasilającego: OPCJA
21. Przewód zasilający

Pilot

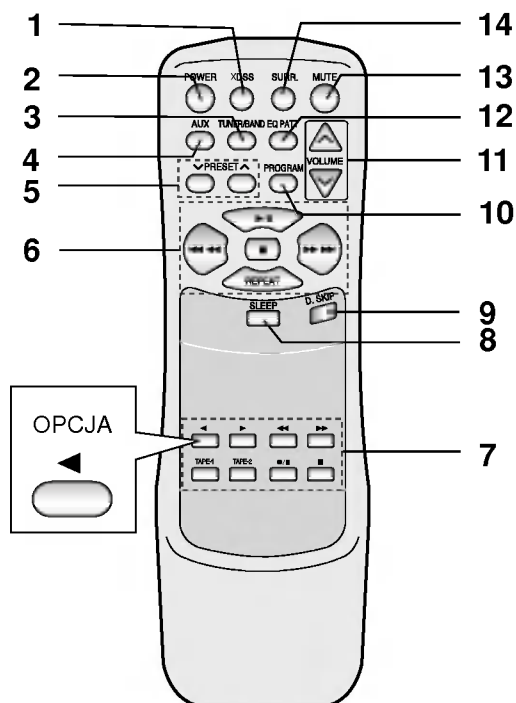

1. Przycisk XDSS
2. Przycisk POWER
3. Przycisk TUNER/ BAND
4. Przycisk AUX
5. Przycisk PRESET (∨/∧)
6. Przycisk CD FUNCTION
 - Przycisk PLAY/PAUSE (▶/||)
 - Przycisk CD STOP(■)
 - Przycisk pomijania / przeszukiwania płyty CD (CD SKIP/SEARCH) (◀◀◀◀/▶▶▶▶)
 - Przycisk REPEAT
7. Przycisk TAPE FUNCTION
 - Przycisk odtwarzania / pauzy przy odtwarzaniu (●/||)
 - Przycisk REVERSE PLAY(◀) : OPCJA
 - Przycisk FORWARD PLAY (▶)
 - Przycisk TAPE STOP (■)
 - Przycisk szybkiego przewijania do przodu (▶▶)
 - Przycisk szybkiego przewijania do tyłu (◀◀)
 - Przycisk TAPE-1/2 SELECT
8. Przycisk SLEEP
9. Przycisk DISC SKIP (D.SKIP)
10. Przycisk PROGRAM
11. Przycisk VOLUME CONTROL (∨/∧)
12. Przycisk EQUALIZER PATTERN (EQ PATT.)
13. Przycisk MUTE
14. Przycisk SURROUND (SURR.)

Wyświetlacz

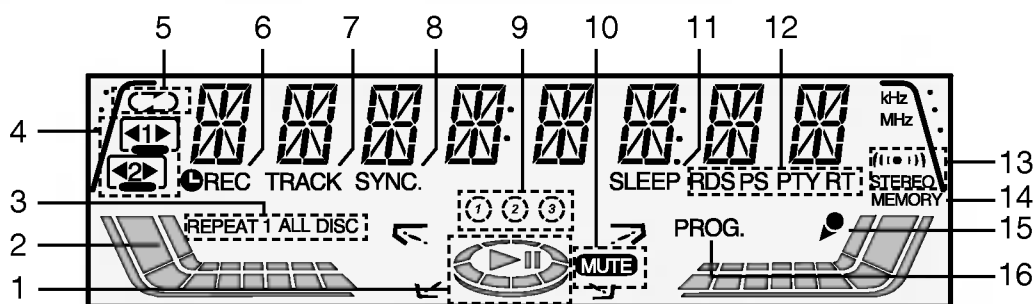

1. Wskaźniki odtwarzania/pauzy (PLAY/PAUSE)
2. Wskaźnik siły głosu (VOLUME)
3. Wskaźniki powtarzania (CD REPEAT)
4. Wskaźniki magnetofonu kasetowego (CASSETTE DECK)
5. Wskaźnik trybu odtwarzania (PLAY MODE)
6. Wskaźnik nagrywania/odtwarzania (TIMER/RECORD)
7. Wskaźnik ścieżki (TRACK)
8. Wskaźnik nagrywania synchronicznego (CD SYNCHRO RECORDING)
9. Wskaźniki numerów płyty
10. Wskaźnik wyciszenia (MUTE)
11. Wskaźnik wyłącznika czasowego (SLEEP)
12. Wskaźnik systemu RDS – OPCJA
13. Wskaźniki odbioru sygnału stereo (FM STEREO RECEIVING)
14. Wskaźnik zapamiętywania (MEMORY)
15. Wskaźnik mikrofonu (MIC) – OPCJA
16. Wskaźnik programowania (PROGRAM)

Podłączenia

Podłączenia głośników

Głośniki należy podłączyć za pomocą przewodów głośnikowych dostarczonych w wyposażeniu, właściwie dopasowując ich zakończenia do kolorów gniazd. Aby uzyskać najlepszy efekt otoczenia dźwiękiem, należy określić parametry pracy głośników (odległość, poziom itp.).

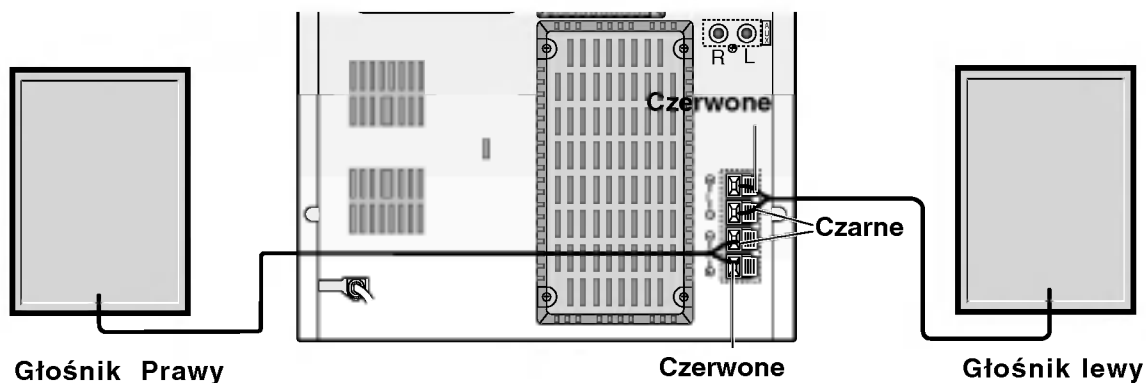

WPROWADZENIE

N Uwagi

- Przy podłączaniu należy bezwzględnie zachować właściwe ułożenie biegunów (przewód oznaczony "+" do gniazda oznaczonego "+", przewód "-" do gniazda oznaczonego "-"). W przeciwnym razie dźwięk będzie zniekształcony i pozbawiony tonów niskich.
- W przypadku podłączenia głośników przednich o niskiej wartości znamionowej wejścia, należy ostrożnie regulować głośników; nagłe zwiększenie głośności może spowodować uszkodzenie głośników.
- Nie wolno zdejmować osłon z głośników dostarczonych w wyposażeniu.

Podłączenie anteny

Aby móc korzystać z tunera, należy podłączyć anteny FM/AM dostarczone w wyposażeniu.

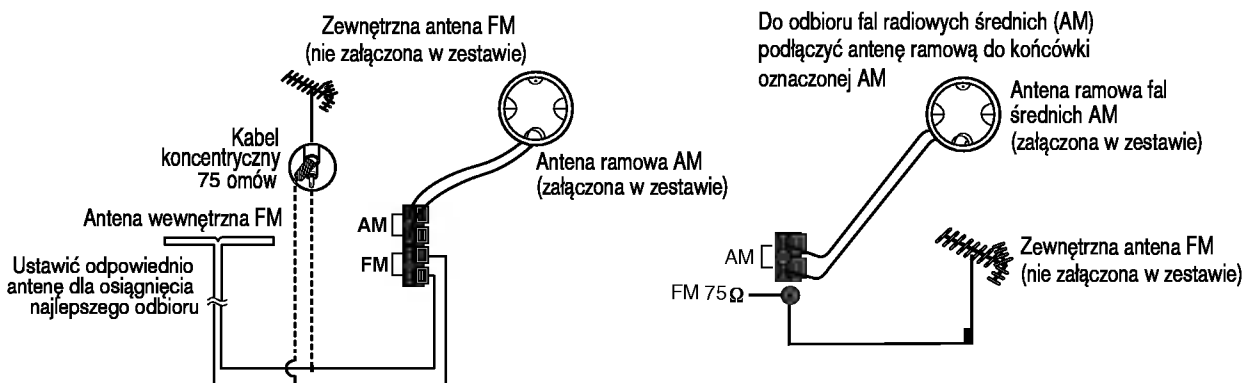

N Uwagi

- Aby zapobiec odbieraniu szumów, antena FM powinna znajdować się z dala od urządzenia i innych elementów zestawu.
- Antenę sznurową FM należy w pełni rozwinąć.
- Po podłączeniu, antenę sznurową FM należy ułożyć poziomo.

Regulacje audio

Ustawienie napięcia pracy (OPCJA)

Jeśli zakupione urządzenie jest wyposażone w przełącznik wyboru napięcia, znajdujący się na tylnym panelu, przed podłączeniem przewodu zasilającego do gniazda sieciowego należy ustawić odpowiednie napięcie zasilające.

Ustawienie ZEGARA

- 1 Naciśnij przycisk CLOCK.**
(Jeśli zegar wymaga przestawienia, naciśnij i przytrzymaj przycisk **CLOCK** dłużej niż 2 sekundy.)
- Les heures commencent clignoter.
- 2 Wybierz układ 24-godzinny lub 12-godzinny naciskając przycisk ustawiania góra/dół (PRESET DOWN/UP) lub przekręcając pokrętko wielofunkcyjne.**

(12godz.) lub (24godz.)
- 3 Naciśnij przycisk SET, aby potwierdzić wybraną godzinę.**
- 4 Przy pomocy przycisku ustawiania góra/dół (PRESET DOWN/UP) lub przekręcając pokrętko wielofunkcyjne ustaw odpowiednią godzinę.**
- 5 Naciśnij przycisk SET.**
- 6 Przy pomocy przycisku ustawiania góra/dół (PRESET DOWN/UP) lub przekręcając pokrętko wielofunkcyjne ustaw odpowiednią minutę.**
- 7 Naciśnij przycisk SET - prawidłowy czas pojawi się na wyświetlaczu.**
- 8 Każdorazowo, gdy chcesz przywołać wskazanie zegara na wyświetlacz - naciśnij przycisk CLOCK (zegar) na około 3 sekundy.**

Regulacja głośności

- Przekręcaj pokrętko **Pokrętko regulacji siły głosu** zgodnie ze wskazówkami zegara, aby zwiększyć poziom dźwięku, lub przeciwnie do wskazówek zegara, aby zmniejszyć poziom dźwięku.
- Naciśnij przycisk **VOLUME (^)**, aby zwiększyć poziom dźwięku, lub **VOLUME (v)** aby zmniejszyć poziom dźwięku.

Regulacja jakości dźwięku

- Włączanie dźwięku stereo**
Możesz wybierać między 4 gotowymi schematami odtwarzania dźwięku. Wybierz żądany schemat naciskając przycisk **EQ PATT.** (przycisk equalizera) na nadajniku zdalnego sterowania lub przycisk **EQ** na płycie przedniej **FLAT** (płaski): liniowe odwzorowanie częstotliwości
ROCK (rock): wzmocnienie niskich i wysokich tonów
POP (pop): osłabienie niskich i wysokich tonów
CLASSIC (klasyka): do odbioru muzyki symfonicznej
- Gniazdo słuchawkowe**
Włóż wtyczkę słuchawek stereo (∅ 6.3 mm) do gniazda słuchawkowego stereo. Z chwilą podłączenia słuchawek (nie wchodzą w zakres dostawy) automatycznie wyłączone zostaną głośniki.

Funkcja uśpienia

Podczas korzystania z funkcji wyłączenia czasowego, zasilanie jest odłączane automatycznie po upływie określonego okresu czasu.

- 1 Aby określić zwłokę przed wyłączeniem zasilania, należy nacisnąć przycisk SLEEP.**
Na ekranie pojawi się symbol **SLEEP 90** na około 5 sekund. Oznacza to, że system wyłączy się automatycznie po 90 minutach. Za każdym naciśnięciem przycisku odcinek czasu przed wyłączeniem zasilania można zmniejszać co 10 minut, tzn. 80...70...itd.
Wybrać żądany czas wyłączenia urządzenia.
- 2 Aby sprawdzić pozostały czas do chwili wyłączenia się urządzenia.**
Gdy funkcja **SLEEP** (zasypianie) jest włączona, naciśnij na chwilę przycisk **SLEEP**. Na około 5 sekund na wyświetlaczu pojawi się liczba wskazująca ile minut pozostało do automatycznego wyłączenia zestawu.

UWAGA

Kiedy funkcja wyłączenia czasowego jest aktywna, nacisnąć krótko przycisk **SLEEP** (WYŁĄCZNIK CZASOWY).

Aby anulować tryb wyłączenia czasowego

Jeśli chcesz wstrzymać działanie funkcji automatycznego wyłączenia, naciskaj przycisk **SLEEP** wielokrotnie, dopóki na wyświetlaczu nie pojawi się liczba **SLEEP 10**, a następnie naciśnij przycisk **SLEEP** jeszcze raz, gdy wyświetlana jest liczba **SLEEP 10**.

Wyciszenie (MUTE)

Naciśnij przycisk **MUTE**, aby wyciszyć urządzenie. Urządzenie można wyciszyć, np. podczas odbierania telefonu; na wyświetlaczu migą symbol "MUTE".

Dźwięk przestrzenny (SURROUND)

Aby włączyć dźwięk przestrzenny

Naciśnij przycisk **SURROUND**, aby wzmocnić efekt otaczania dźwiękiem.

SURROUND OFF ↔ SURROUND ON

System XDSS

(Extreme Dynamic Sound System)

Naciśnij przycisk **XDSS**, aby wzmocnić wysokie lub niskie tony

Zaświeci się wskaźnik "XDSS ON" lub "XDSS OFF". Aby anulować, naciśnij ponownie przycisk **XDSS**.

Regulacje audio

Timer

Zegar urządzenia może być ustawiony, gdy urządzenie jest włączone i wyłączone. Funkcja TIMER pozwala na odtwarzanie i nagrywanie radia, kaset, płyt CD i innych dodatkowych nośników w dowolnym, zaprogramowanym czasie.

- 1** Naciśnij przycisk **CLOCK** (zegar) by sprawdzić aktualny czas.

Informacja dodatkowa

Jeżeli nie ustawisz zegara, funkcja TIMER nie będzie działała.

- 2** Naciśnij przycisk **TIMER** by włączyć tryb ustawiania timera.

Na wyświetlaczu pojawi się napis **TUNER-CD-TAPE**.

Informacja dodatkowa

Jeśli chcesz zmienić poprzednie nastawienia timera, naciśnij przycisk **TIMER** i przytrzymaj go, przez przynajmniej 2 sekundy.

- Ustawiona poprzednio godzina włączenia oraz napis "TIMER" pojawią się na wyświetlaczu.

- 3** Naciśnij przycisk **SET**, gdy pulsuje właściwa funkcja.

- 4** 1. a. Jeżeli wybrałeś funkcję **TUNER**, na wyświetlaczu pulsują na zmianę symbole **PLAY** (odtwarzanie) i **REC** (nagrywanie), przez ok. 3 sekundy.

Wybranie **PLAY** (odtwarzanie) umożliwi

włączenie tylko odtwarzania radia

Wybranie **REC** (nagrywanie) umożliwi

włączenie odtwarzania i nagrywanie z radia

- b.** Wybierz wcześniej zapamiętany numer przy pomocy przycisku ustawiania góra/dół (**PRESET DOWN/UP**) lub przekręcając pokrętkę wielofunkcyjną i naciśnij przycisk **SET**.

- Na wyświetlaczu pojawi się na ok. 0,5 sekundy napis „ON TIME” (godzina włączenia), po czym zniknie.

- 2.** Po wybraniu funkcji odtwarzacza płyt CD lub magnetofonu kasetowego.,

- Na wyświetlaczu pojawi się na ok. 0,5 sekundy napis „ON TIME” (godzina włączenia), po czym zniknie.

- 5** Przy pomocy przycisku ustawiania góra/dół (**PRESET DOWN/UP**) lub przekręcając pokrętkę wielofunkcyjną – ustaw godzinę, kiedy urządzenie ma się włączyć.

- 6** Naciśnij przycisk **SET** by potwierdzić godzinę włączenia.

- 7** Przy pomocy przycisku ustawiania góra/dół (**PRESET DOWN/UP**) lub przekręcając pokrętkę wielofunkcyjną – ustaw minutę, kiedy urządzenie ma się włączyć.

- 8** Przy pomocy przycisku **SET** potwierdź ustawione minuty.

Na wyświetlaczu pojawi się na ok. 0,5 sekundy napis „OFF TIME” (godzina wyłączenia), po czy zniknie.

- 9** Przy pomocy przycisku ustawiania góra/dół (**PRESET DOWN/UP**) lub przekręcając pokrętkę wielofunkcyjną – ustaw godzinę, kiedy urządzenie ma się wyłączyć.

- 10** Naciśnij przycisk **SET** by potwierdzić godzinę wyłączenia.

- 11** Przy pomocy przycisku ustawiania góra/dół (**PRESET DOWN/UP**) lub przekręcając pokrętkę wielofunkcyjną – ustaw minutę, kiedy urządzenie ma się wyłączyć.

- 12** Naciśnij przycisk **SET**.

- 13** Przy pomocy przycisku ustawiania góra/dół (**PRESET DOWN/UP**) lub przekręcając pokrętkę wielofunkcyjną – ustaw poziom głośności dźwięku.

- 14** Naciśnij przycisk **SET**.

Na wyświetlaczu pojawi się napis “⊕” co oznacza, że ustawienia zostały wprowadzone prawidłowo.

- 15** Wyłącz urządzenie.

Wybrana funkcja uaktywni się automatycznie o wybranej porze.

Kasowanie lub sprawdzanie ustawień timera

Każdorazowo po przyciśnięciu przycisku **TIMER** możesz zmienić lub skasować ustawienia timera. Możesz także sprawdzić ustawienia timera.

Aby uaktywnić lub sprawdzić ustawienia timera naciśnij przycisk **TIMER** tak, aby na wyświetlaczu pojawił się symbol “⊕”.

Aby wyłączyć timer – naciśnij przycisk **TIMER** tak, aby symbol “⊕” zniknął z wyświetlacza.

Zewnętrzne źródło dźwięku

- 1** Podłącz urządzenie dodatkowe, np. odbiornik TV lub odtwarzacz wideo poprzez gniazda fonii **AUX** umieszczone na tylnej ściance zestawu.

- 2** Naciśnij przycisk funkcji "**AUX**".

Uwaga

Można również dokonywać nagrania ze źródła zewnętrznego podłączonego jako urządzenie dodatkowe, patrz rozdział "Obsługa Magnetofonu Kasetowego".

Funkcja RDS – OPCJA

System RDS

To urządzenie jest wyposażone w system RDS (Radio Data System), który pozwala na przekazywanie do odbiornika radiowego FM szerokiej gamy informacji. System RDS – wykorzystywany obecnie w wielu krajach – zapewnia przesyłanie sygnałów stacji nadawczej lub informacji sieciowych, opisu rodzaju audycji, informacji o stacji lub o rodzaju nadawanej muzyki oraz aktualnego czasu.

Dostrajanie sygnału RDS

Po dostrojeniu stacji FM, która wysyła informacje w systemie RDS, urządzenie będzie automatycznie wyświetlać sygnały stacji nadawczej a w okienku wyświetlacza pojawi się wskaźnik RDS oraz wskaźniki PTY – rozpoznawania typu programu, RT – tekstu radiowego, CT – dokładnego czasu oraz serwisu programowego PS, jeśli te sygnały są nadawane przez daną stację.

Opcje wyświetlania sygnałów RDS

System RDS jest w stanie nadawać szeroką gamę różnorodnych informacji w uzupełnieniu pierwotnego znaku wywoławczego stacji, który pojawia się po dostrojeniu. W normalnym trybie pracy na wyświetlaczu podawana jest nazwa stacji, sieci nadawczej lub symbole wywołania. Naciskanie przycisku **RDS** na płycie przedniej pozwalana przechodzenie kolejno przez różne rodzaje danych w następującej kolejności:

(PS → FREQUENCY → PTY → RT → CT)

- **Rozpoznawanie typu programu PTY (Programme type recognition)** – Typ programu jest podawany w okienku wyświetlacza.
- **Wykrywanie sygnału tekstowego RT (Radio text recognition)** – W okienku wyświetlacza podawana jest nazwa stacji radiowej.
- **Zegar sterowany centralnie CT (Time controlled by the channel)** – Pozwala na odbieranie przez urządzenie sygnału aktualnego czasu i podawanie go w okienku wyświetlacza.
- **Nazwa serwisu programowego PS (Programme Service name)** – Tytuł programu jest podawany w okienku wyświetlacza.



Uwagi

- Niektóre stacje RDS nie zdecydowały się wprowadzać wszystkich tych opcji dodatkowych. Jeśli sygnały potrzebne w wybranych trybach nie są nadawane, to w okienku wyświetlacza pojawi się odpowiedni komunikat - **PTY NONE** (brak rozpoznawania typu programu), **RT NONE** (brak rozpoznawania tekstu radiowego), **CT NONE** (brak kontroli czasu), **PS NONE** (brak serwisu programowego).

Wyszukiwanie programu według PTY

Najważniejszą zaletą systemu RDS jest możliwość zakodowania stacji nadawczych z kodami typów programów (PTY), które wskazują rodzaj nadawanych audycji. Poniżej podano wykaz skrótów używanych w celu określenia typu programu (PTY) wraz z ich wyjaśnieniem.

NEWS	Wiadomości
AFFAIRS	Sprawy bieżące
INFO	Informacyjne
SPORT	Sportowe
EDUCATE	Oświatowe
DRAMA	Teatralne
CULTURE	Kulturalne
SCIENCE	Naukowe
VARIED	Różne programy słowne
POP M	Muzyka popularna
ROCK M	Muzyka rockowa
EASY M	Muzyka lekka, łatwa i przyjemna
LIGHT M	Muzyka klasyczna
CLASSICS	Poważna muzyka klasyczna
OTHER M	Inne programy muzyczne
WEATHER	Prognozy pogody
FINANCE	Programy ekonomiczno-finansowe
CHILDREN	Programy dla dzieci
SOCIAL	Programy na tematy społeczne
RELIGION	Programy religijno-wyznaniowe
PHONE IN	Programy z telefonicznym udziałem słuchaczy
TRAVEL	Programy turystyczne i podróżnicze
LEISURE	Hobby i czas wolny
JAZZ	Muzyka jazzowa
COUNTRY	Muzyka country
NATION M	Muzyka ludowa
OLDIES	Stare przeboje
FOLK M	Muzyka folkowa
DOCUMENT	Programy dokumentalne
TEST	Komunikat Alarmu Próbnego Stacji
ALARM 1	Informacje w stanach zagrożenia

Aby wyszukać programy określonego typu według sygnału PTY należy wykonać następujące czynności:

- 1** Naciśnij przycisk TUNER/BAND, aby wybrać tryb FM.
- 2** Wybierz żądaną stację naciskając przycisk strojenia TUNING DOWN/UP.
Jeśli odbierana stacja nadaje sygnał RDS, na wyświetlaczu pojawi się wskaźnik RDS a następnie wyświetlona zostanie nazwa serwisu programowego (PS).
- 3** Naciśnij przycisk RDS, aby wybrać tryb rozpoznawania typu programu PTY.
- 4** Aby rozpocząć wyszukiwanie programów innego typu (PTY), naciśnij przycisk nastawiania wstępnego PRESET DOWN/UP gdy wyświetlany jest jeszcze ostatni symbol PTY używany wcześniej, aby przewinąć listę dostępnych typów PTY.
- 5** Po wybraniu typu PTY naciśnij w ciągu 5 sekund przycisk ◀◀◀ / ▶▶▶ .
Urządzenie przestawi się automatycznie w tryb automatycznego przeszukiwania i zacznie wyszukiwać kolejną stację o odpowiedniej mocy odbieranego sygnału, która jest zgodna z wybranym typem programu PTY.

Ustawianie stacji radiowych

Do pamięci można wprowadzić 30 stacji FM i AM. Przed rozpoczęciem dostrajania należy maksymalnie zredukować głośność.

- 1 Naciśnij przycisk TUNER/BAND, aby wybrać żądany zakres częstotliwości (AM lub FM).** Każdorazowe naciśnięcie tego przycisku powoduje na przemian przełączenie na AM lub FM.
- 2 Naciskaj przyciski strojenia (TUNING DOWN/UP) na płycie przedniej dopóki nie rozpocznie się przeszukiwanie pasma częstotliwości.**

Notes

• Strojenie automatyczne

Naciśnij przycisk strojenia **TUNING DOWN/UP** i przytrzymaj go przynajmniej przez pół sekund.
- Przeszukiwanie zatrzymuje się jeśli urządzenie dostroi się do jakiejś stacji.

• Strojenie ręczne

Naciśnij krótko kilkakrotnie przycisk strojenia **TUNING DOWN/UP**.

- 3 Naciśnij przycisk programowania (PROG./MEMO) na płycie przedniej lub przycisk PROGRAM na nadajniku zdalnego sterowania.** Wstępnie ustawiony numer zacznie pulsować w okienku wyświetlacza.
- 4 Naciśnij przycisk PRESET DOWN/UP (lub PRESET (∨/∧) na pilocie), aby wybrać żądany numer stacji.**

- 5 Naciśnij przycisk programowania (PROG./MEMO) na płycie przedniej lub przycisk PROGRAM na nadajniku zdalnego sterowania.**
- Stacja zostaje zapisana.

- 6 Aby zapisać inne stacje, należy powtarzać kroki 2 do 5.**

Usuwanie z pamięci wszystkich zapamiętanych stacji

Naciśnij i przytrzymaj przez około 2 sekundy przycisk **PROG./MEMO** (pamięć programów) na płycie przedniej. W okienku wyświetlacza pojawi się napis **CLEAR** (kasowanie); po naciśnięciu przycisku **CLEAR** (kasowanie) nastąpi skasowanie wszystkich zaprogramowanych stacji.

Informacja

Jeżeli wszystkie numery pamięci są zajęte, w oknie wyświetlacza na chwilę pojawi się komunikat "FULL", a następnie numer kolejny pamięci zacznie błyskać. Aby zmienić stację przypisaną do tego numeru, należy wykonać czynności od 4 do 5 powyżej.

Wywoływanie zaprogramowanych stacji

Naciśnij przycisk **PRESET DOWN/UP** (lub **PRESET (∨/∧)** ustawianie zmniejsz / zwiększ) i przytrzymaj go tak długo aż pojawi się żądany numer zaprogramowanej stacji lub naciskaj przycisk wielokrotnie w tym samym celu.

Słuchanie radio

- 1 Naciśnij przycisk TUNER/BAND, aby wybrać żądany zakres częstotliwości (AM lub FM).** Każdorazowe naciśnięcie tego przycisku powoduje na przemian przełączenie na AM lub FM. Wyświetli się ostatnio odbierana stacja.
- 2 Naciśnij przycisk PRESET DOWN/UP (lub PRESET (∨/∧) na pilocie), aby wybrać żądany numer stacji.**
- Za każdym razem po naciśnięciu przycisku tuner dostraja się do jednej stacji.
- 3 Wyreguluj głośność pokrętkiem VOLUME CONTROL (lub naciskając przyciski VOLUME (∨/∧) na pilocie).**

Słuchanie stacji nie wprowadzonych do pamięci

- Przy czynności 2 zastosować dostrajanie manualne lub automatyczne.
- Aby dostroić automatycznie, nacisnąć i przytrzymać przez mniej więcej dwie sekundy przycisk **TUNING DOWN/UP** na płycie czołowej.

Wyłączanie radia

Nacisnąć **POWER** w celu wyłączenia odbiornika/ odtwarzacza urządzenia lub wybrać inny tryb pracy (CD, TAPE lub AUX).

Informacja

- **Odbiór programu FM z dużymi zakłóceniami**
Nacisnąć przycisk **FM MODE/RIF** na płycie czołowej. Komunikat "STEREO" zniknie i program nie będzie już odbierany z efektem stereofonicznym, lecz jakoś odbioru poprawi się. Aby przywrócić efekt stereofoniczny, należy ponownie nacisnąć ten przycisk.
- **Poprawianie jakości odbioru**
Zmieni ustawienie anten dostarczonych w wyposażeniu.

Uwagi

- Jeśli odbiór stereo jest zakłócony, należy użyć przycisku **FM MODE/RIF** (filtr zakłóceń radiowych), aby włączyć dźwięk mono.
- Podczas nagrywania audycji nadawanych na paśmie MW(AM) lub LW może być obecny szum. Jeśli szum występuje, naciśnij jednokrotnie przycisk **FM MODE/RIF**.

Odtwarzanie kaset

Odtwarzanie

- 1** Naciśnij przycisk TAPE 1/2 (kaseeta) by wybrać kieszeń kasety 1 lub 2.
(W okienku wyświetlacza pojawi się napis "NO TAPE").
- 2** Otworzyć kieszeń magnetofonu TAPE 1 (lub 2) naciskając przycisk PUSH EJECT.
- 3** Włożyć jedną lub dwie taśmy magnetofonowe – taśmą do dołu – i zamknąć kieszeń TAPE 1 (lub 2).
- 4** Nacisnąć PLAY (lub : opcja).

Funkcja AUTO STOP (TAPE 1/2)

Funkcja auto-stop działa tylko przy odtwarzaniu do przodu.

Funkcja AUTO REVERSE (TAPE 2): opcja

Naciskając przycisk PLAY MODE można zmieniać kierunek odtwarzania kasety.

Przycisk	Wyświetlacz	Funkcja
Raz		Gdy kaseeta dojdzie do końca (w przód lub w tył), zatrzyma się automatycznie.
Dwa razy		Gdy kaseeta zostanie odtworzona do przodu i do tyłu, zatrzyma się automatycznie.
Trzy razy		Gdy kaseeta zostanie odtworzona sześć razy do przodu i do tyłu, zatrzyma się automatycznie.

Zatrzymanie odtwarzania

Podczas odtwarzania taśmy naciśnij przycisk STOP()/CLEAR na płycie przedniej lub przycisk TAPE STOP() na nadajniku zdalnego sterowania.

Zerowanie licznika taśmy

Naciśnij COUNTER podczas odtwarzania. Na wyświetlaczu pojawi się czas odtwarzania "TP 1 (lub 2) 0000".

Szybkie przewijanie do tyłu lub do przodu

Po naciśnięciu – podczas odtwarzania – przycisku / na płycie przedniej lub przycisku / na nadajniku zdalnego sterowania, naciśnij przycisk odtwarzania PLAY () w żądanym momencie.

Przegrywanie

Ta funkcja służy do przegrywania z jednej taśmy magnetofonowej na drugą.

- 1** Press TAPE 1/ 2.
 - Cassette TAPE 1- Insert a playback tape to dub.
 - Cassette TAPE 2- Insert a blank tape.
- 2** Naciśnij przycisk dubbingu (NORMAL / HIGH DUBBING) w następujący sposób

Przycisk	Wyświetlacz	Funkcja
NOR-DUBBING	<i>NOR DUBB</i>	Dubbing z normalną prędkością
HIGH DUBBING	<i>HI DUBB</i>	Dubbing z podwójną prędkością

Aby przerwać przegrywanie, należy nacisnąć STOP ()

Nagrywanie

Przewinąć taśmę magnetofonową do punktu rozpoczęcia nagrywania. Używać wyłącznie standardowych taśm magnetofonowych. Funkcja nagrywania jest dostępna tylko dla magnetofonu 2.

Ustawienia podstawowe

- 1** Nacisnąć CD lub TUNER/BAND.
- 2** Otworzyć kieszeń magnetofonu TAPE 2 i włożyć do niej pustą taśmę magnetofonową. Ustawianie kierunku nagrywania: OPCJA Naciskać PLAY MODE w celu wyboru kierunku nagrywania.

Przycisk	Wyświetlacz	Funkcja
Raz		Nagrywanie na stronie przedniej.
Dwa razy		Nagrywanie na stronie przedniej i tylnej.
Trzy razy		

Nagrywanie z radia, dysku CD lub źródła zewnętrznego

- 1** Nacisnąć /III na panelu przednim. Zaczyna migać symbol "REC", taśma magnetofonowa zostaje wprowadzona w tryb pauzy.
- 2** Nacisnąć PLAY () na panelu przednim. Nagrywanie zostanie rozpoczęte.

Włączenie pauzy podczas nagrywania

Aby włączyć pauzę podczas nagrywania, naciśnij powtórnie przycisk /III (nagrywanie) na płycie przedniej lub przycisk /III lub na nadajniku zdalnego sterowania. Na wyświetlaczu pulsuje symbol "REC".

Aby przerwać nagrywanie

Naciśnij przycisk TAPE STOP()

Nagrywanie zsynchronizowane z odtwarzacza CD

Ta funkcja umożliwia skopiowanie całego dysku CD i rozłożenie utworów na kasecie.

- 1** Naciśnij przycisk CD SYNC. w trybie stop. Na wyświetlaczu miga "CD SYNC" i "REC".
- 2** Nagrywanie zsynchronizowane jest uruchamiane automatycznie po około 7 sekundach.

Uwagi

- Jeśli chcesz rozpocząć nagrywanie od danej ścieżki, wybierz ją przy pomocy przycisku / przed uruchomieniem zsynchronizowanego nagrywania.

Odtwarzanie dysków CD

Odtwarzanie

- 1** Nacisnąć **⏻** STANDBY/ON(POWER) w celu włączenia urządzenia.
- 2** Naciśnij przycisk CD na płycie przedniej aby przejść w tryb odtwarzania CD.
Jeżeli w kieszeni na płyty kompaktowe nie ma żadnej płyty, to na wyświetlaczu pojawi się napis "NO DISC".
- 3** Nacisnąć CD OPEN/CLOSE (**▲** OPEN/CLOSE) i umieścić płytę kompaktową w kieszeni.
Płyta po lewej stronie (DISC 1) jest odtwarzana w pierwszej kolejności.



N uwaga

Aby załadować dysk o średnicy 8cm (3 cale), należy go położyć na wewnętrzne koło podstawki.

- 4** Nacisnąć CD OPEN/CLOSE (**▲** OPEN/CLOSE) w celu zamknięcia kieszeni na płyty kompaktowe.
- 5** Naciśnij przycisk PLAY (**▶**) (odtwarzanie) na płycie przedniej lub przycisk CD PLAY/ PAUSE (**▶/||**) (odtwarzanie / pauza) na nadajniku zdalnego sterowania.

Włączenie pauzy przy odtwarzaniu

Podczas odtwarzania naciśnij przycisk CD PAUSE (CD||) na płycie przedniej lub przycisk CD PLAY / PAUSE (**▶/||**) na nadajniku zdalnego sterowania. Naciśnij ten przycisk ponownie, aby wrócić do odtwarzania.

Zatrzymanie odtwarzania

Podczas odtwarzania naciśnij przycisk STOP (**■**) /CLEAR (zatrzymania / kasowania) na płycie przedniej lub przycisk CD STOP sterowania (**■**) (zatrzymania CD) na nadajniku zdalnego.

Pomijanie ścieżki

- Naciśnij przycisk **▶▶ ▶▶** aby przejść do następnego utworu.
- Jeżeli naciśniesz przycisk **◀◀ ◀◀** w czasie odtwarzania danej ścieżki, odtwarzacz rozpocznie odtwarzanie danego utworu od początku. Odtwarzacz przechodzi do kolejnego utworu każdorazowo po naciśnięciu przycisku.

Szukanie ścieżki

Podczas odtwarzania utworu naciśnij przycisk **◀◀ ◀◀** /**▶▶ ▶▶** na nadajniku zdalnego sterowania. Zwolnij przycisk, po przewinięciu dożądanego miejsca.

Przejdźcie do następnej płyty

Naciśnij przycisk DISC SKIP (pomijanie CD) na płycie przedniej lub przycisk D. SKIP na nadajniku zdalnego sterowania, gdy płyta jest odtwarzana lub zatrzymana.

Bezpośredni wybór płyty

Nacisnąć DISC 1, DISC 2 lub DISC 3 podczas odtwarzania lub po zatrzymaniu.

W przypadku naciśnięcia DISC 1-3 przed rozpoczęciem odtwarzania płyty kompaktowej, urządzenie automatycznie rozpocznie odtwarzanie tak wybranej płyty.

Wymiana płyt podczas odtwarzania

Podczas odtwarzania płyty można otworzyć kieszeń na płyty kompaktowe w celu sprawdzenia jakie płyty będą odtwarzane następnie i/lub dokonania wymiany płyt – bez przerywania odtwarzania bieżącej płyty.

- 1** Nacisnąć CD OPEN/CLOSE (**▲** OPEN/CLOSE).
Kieszeń na płyty kompaktowe otworzy się. Widoczne będą dwie tacki na płyty. Jeżeli urządzenie aktualnie odtwarza płytę, to odtwarzanie nie zostanie przerwane.
- 2** Wymienić płyty znajdujące się na tackach na inne.
Po zakończeniu odtwarzania bieżącej płyty, urządzenie rozpocznie odtwarzanie płyty znajdującej się na lewej tacce, płyta na prawej tacce będzie odtwarzana jako ostatnia.
- 3** Nacisnąć CD OPEN/CLOSE (**▲** OPEN/CLOSE).
Kieszeń na płyty kompaktowe zamknie się.

N Uwagi

- Na jednej tacce wolno umieścić tylko jedną płytę kompaktową.
- Kieszeni na płyty kompaktowe nie wolno zamykać poprzez popychanie jej, gdyż może to spowodować uszkodzenie urządzenia.

Odtwarzanie dysków CD

Odtwarzanie wielokrotne

Wielokrotne odtwarzanie jednego utworu

Jednokrotnie naciśnięcie **REPEAT** podczas odtwarzania.
- W okienku wyświetlacza pojawi się symbol "REPEAT 1".

Wielokrotne odtwarzanie jednej płyty kompaktowej

Ponownie naciśnięcie **REPEAT** podczas odtwarzania.
- W okienku wyświetlacza pojawi się symbol "REPEAT 1 DISC".

Wielokrotne odtwarzanie wszystkich utworów

Jeszcze raz naciśnięcie **REPEAT** podczas odtwarzania.
- W okienku wyświetlacza pojawi się symbol "REPEAT ALL DISC".

Anulowanie odtwarzania wielokrotnego

- Naciśnięcie **REPEAT** kilkakrotnie, aż do zniknięcia wskaźnika odtwarzania wielokrotnego.

Wielokrotne odtwarzanie zadanego programu

- Jednokrotnie naciśnięcie **REPEAT** podczas odtwarzania zadanego programu.
 - W okienku wyświetlacza pojawi się symbol "REPEAT 1" (wielokrotne odtwarzanie jednego utworu).
- Ponownie naciśnięcie **REPEAT** podczas odtwarzania zadanego programu.
 - W okienku wyświetlacza pojawi się symbol "REPEAT 1 DISC" (wielokrotne odtwarzanie całego zadanego programu).

Odtwarzanie zgodnie z programem

Istnieje możliwość ustalenia kolejności odtwarzania ścieżek na dysku w postaci programu. Program może zawierać do 20 ścieżek.

- 1** Naciśnij przycisk **PROG./MEMO** (programowania / zapamiętywania) na płycie przedniej lub przycisk **PROGRAM** na nadajniku zdalnego sterowania, gdy urządzenie jest zatrzymane.
- 2** Aby wybrać płytę, naciśnij przycisk **DISC SKIP** (pomijania CD) lub **DISC DIRECT PLAY** (**DISC 1/2/3**) (bezpośredniego odtwarzania płyty CD) na płycie przedniej lub **D.SKIP** na nadajniku zdalnego sterowania.
- 3** Aby wybrać utwór, naciśnij przycisk **CD SKIP/SEARCH** (pomijania / wyszukiwania CD) na płycie przedniej lub na nadajniku zdalnego sterowania.
- 4** Naciśnij przycisk **PROG./MEMO** (programowania / zapamiętywania) na płycie przedniej lub przycisk **PROGRAM** na nadajniku zdalnego sterowania.
- 5** Powtórz czynności 1-4.
- 6** Naciśnij przycisk **PLAY** (odtwarzanie) (▶) na płycie przedniej lub **CD PLAY/PAUSE** (▶/||) (odtwarzanie /pauza CD) na nadajniku zdalnego sterowania.

Sprawdzanie zawartości programu

Naciśnij przycisk **PROG./MEMO** (lub **PROGRAM** na pilocie) w trybie stop.

- Wyświetlony zostanie numer płyty, ścieżki i programu

Aby skasować zawartość programu

Naciśnij przycisk **PROG./MEMO** (lub **PROGRAM** na pilocie) w trybie stop. Następnie naciśnij przycisk **CLEAR** na panelu przednim lub przycisk **CD STOP** (■) na pilocie.

Aby dodać ścieżkę do programu

1. Naciskaj kolejno przycisk **PROG./MEMO** (lub **PROGRAM** na pilocie) w trybie stop, aż zacznie migać symbol "track Number".
2. Powtórz czynności 2-5 z lewej kolumny.

Aby zmodyfikować zawartość programu

1. Naciskaj przycisk **PROG./MEMO** (lub **PROGRAM** na pilocie), aby wyświetlić numer programu, który chcesz zmodyfikować.
2. Powtórz czynności 2-4 z lewej kolumny.

Wykrywanie i usuwanie usterek

Przed skontaktowaniem się z serwisem należy sprawdzić, czy przyczyna i sposób korekcji problemu nie zostały opisane w poniższej tabeli.

Objaw	Przyczyna	Sposób korekcji
Brak zasilania.	<ul style="list-style-type: none"> Odłączony przewód przyłączowy zasilania. 	<ul style="list-style-type: none"> Prawidłowo podłączyć przewód przyłączowy zasilania do gniazda ściennego.
Nie słychać dźwięku.	<ul style="list-style-type: none"> Kable audio nie są dokładnie podłączone. 	<ul style="list-style-type: none"> Podłącz dokładnie kable audio.
	<ul style="list-style-type: none"> Wytłoczone zasilanie zewnętrznego źródła dźwięku. 	<ul style="list-style-type: none"> Włącz zasilanie zewnętrznego źródła dźwięku.
	<ul style="list-style-type: none"> Przewód głośnika jest nieprawidłowo podłączony. 	<ul style="list-style-type: none"> Podłącz prawidłowo przewód głośnika i ponownie włącz urządzenie naciskając przycisk POWER.
Urządzenie nie rozpoczyna odtwarzania.	<ul style="list-style-type: none"> W odtwarzaczu nie ma kasety ani płyty CD. 	<ul style="list-style-type: none"> Włóż do odtwarzacza płytę CD lub kasetę.
	<ul style="list-style-type: none"> W odtwarzaczu znajduje się płyta lub kaseeta, które nie mogą być odtwarzane. 	<ul style="list-style-type: none"> Włóż do odtwarzacza płytę CD lub kasetę, które mogą być odtwarzane.
	<ul style="list-style-type: none"> Płytę włożono odwrotną stroną. 	<ul style="list-style-type: none"> Umieścić płytę na tacce na płyty stroną, na której znajdują się odtwarzane utwory, do dołu.
	<ul style="list-style-type: none"> Płyta nie została ułożona w prowadnicy. 	<ul style="list-style-type: none"> Umieścić płytę na tacce na płyty we właściwej prowadnicy.
	<ul style="list-style-type: none"> Płyta jest zabrudzona. 	<ul style="list-style-type: none"> Oczyścić płytę.
Pilot działa nieprawidłowo.	<ul style="list-style-type: none"> Pilot nie jest skierowany w kierunku czujnika odbiorczego urządzenia. 	<ul style="list-style-type: none"> Skierować pilota na czujnik zdalnego odbioru urządzenia.
	<ul style="list-style-type: none"> Pilot znajduje się za daleko od urządzenia. 	<ul style="list-style-type: none"> Korzystać z pilota w promieniu 7 metrów od urządzenia.
	<ul style="list-style-type: none"> Na drodze promieni pilota do urządzenia znajduje się przeszkoda. 	<ul style="list-style-type: none"> Usunąć przeszkodę.
	<ul style="list-style-type: none"> Baterie w pilocie są wyczerpane. 	<ul style="list-style-type: none"> Wymienić baterie na nowe.

Specyfikacje techniczne

SEZIONE		MODELE	LM-230A/D/X	LM-530A/D/X
[Dane ogólne]	Zasilanie	Patrz na tylną pokrywę.		
	Pobór mocy	50 W	75 W	
	Ciężar	6.6 kg	7.7 kg	
	Wymiary zewnętrzne (szerokość x wysokość x głębokość)	273 x 330 x 360 mm		
[CD]	Charakterystyka częstotliwości	40 - 18000 Hz		
	Stosunek sygnał/szum	70 dB		
	Zakres dynamiki	70 dB		
[Sekcja tunera]	FM	Zakres strojenia	87.5 - 108.0 MHz lub 65 - 74 MHz, 87.5 - 108.0 MHz	
		Częstotliwość pośrednia	10.7 MHz	
		Stosunek sygnału/szumu	60/55 dB	
		Charakterystyka częstotliwości	60 - 10000 Hz	
	AM (MW)	Zakres strojenia	522 - 1611 kHz lub 530 - 1610 kHz	
		Częstotliwość pośrednia	450 kHz	
		Stosunek sygnału/szumu	35 dB	
		Charakterystyka częstotliwości	100 - 1800 Hz	
[Wzmacniacz]	Moc wyjściowa	20 W + 20 W	50 W + 50 W	
	Całkowite zniekształcenia harmoniczne (THD)	0.15 %		
	Charakterystyka częstotliwości	40 - 25000 Hz		
	Stosunek sygnału/szumu	80 dB		
TAŚMA	Prędkość taśmy	4.75 cm/sec		
	Kołysanie i drżenie dźwięku	0.25 % (MTT -111, JIS-WTD)		
	Czas przewijania do przodu/do tyłu	120 sec (C-60)		
	Charakterystyka częstotliwości	250 - 8000Hz		
	Stosunek sygnał/szum	43 dB		
	Separacja kanałów	50 dB(P/B)/45dB(R/P)		
	Stosunek kasowania	55 dB (MTT-5511)		
[Głośniki]		LMS-230	LMS-530	
	Typ	2 głośniki dwudrożne		2 głośniki dwudrożne
	Impedancja	6 Ω		6 Ω
	Charakterystyka częstotliwości	60 - 18000 Hz		60 - 20000 Hz
	Poziom ciśnienia dźwiękowego (SPL)	85 dB/W (1m)		85 dB/W (1m)
	Znamionowa moc wejściowa	20 W		50 W
	Maksymalna moc wejściowa	40 W		100 W
	Wymiary netto (szerokość x wysokość x głębokość)	200 X 326 X 185 mm		200 X 326 X 228 mm
	Waga netto	2.31 kg		2.92 kg

* Ze względu na proces ciągłego doskonalenia produktu, konstrukcja i parametry techniczne urządzenia mogą ulec zmianie bez uprzedzenia.