



Draadloos DVD Receiver Systeem

Gebruiksaanwijzing

MODEL: LH-SW5200

LH-W5200D, LHS-W5200T, LHS-W5200C
LHS-W5200SL, LHS-W5200SR
LHS-W5200W, ACC-W5200



Lees eerst deze handleiding volledig en aandachtig
vooraleer dit apparaat aan te sluiten, te gebruiken of te
verstellen.



WAARSCHUWING
GEVAAR VOOR ELEKTRISCHE
SCHOKKEN NIET OPENEN



WAARSCHUWING: om het risico van een elektrische schok te verminderen, het deksel (of de achterzijde) niet verwijderen. Binnenin bevinden zich geen onderdelen die door de gebruiker kunnen worden onderhouden. Doe hiervoor een beroep op erkend onderhoudspersoneel



Een bliksem met pijl in een gelijkbenige driehoek is bedoeld om de gebruiker attent te maken op de aanwezigheid van een gevaarlijke, niet-geïsoleerde spanning in de behuizing van het product die zo groot kan zijn dat zij gevaar voor een elektrische schok oplevert.



Het uitroepteken in een gelijkbenige driehoek is bedoeld om de gebruiker attent te maken op belangrijke gebruiks- en onderhoudsinstructies in de bij het apparaat geleverde gebruiksaanwijzing.

WAARSCHUWING: STEL DIT PRODUCT NIET BLOOT AAN REGEN OF VOCHT OM HET RISICO VAN BRAND OF EEN ELEKTRISCHE SCHOK TE VERMINDEREN.

WAARSCHUWING: Plaats het toestel niet in een kleine ruimte, zoals een boekenkast of een ingebouwde kast.

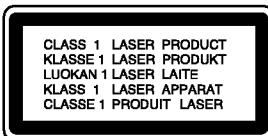

OPGELET:

Deze digitale videodisk ontvanger maakt gebruik van een lasersysteem.

Lees deze handleiding aandachtig om een juist gebruik van dit apparaat te waarborgen. Bewaar deze handleiding zorgvuldig voor later gebruik. Gelieve voor het onderhoud van deze eenheid contact op te nemen met een erkende verdeler. Zie onderhoudsprocedure.

Het gebruik van andere controles, regelingen of de uitvoering van andere procedures dan diegene die hierin worden vermeld, kan tot blootstelling aan een gevaarlijke straling leiden.

Om een rechtstreekse blootstelling aan de laserstraal te vermijden, mag u niet proberen om de kast te openen. Als de behuizing wordt geopend, is de laserstraling zichtbaar. KIJK NOOIT IN DE STRAAL.

OPGELET: Het apparaat mag niet worden blootgesteld aan druiptwater of spatten en met vloeistoffen gevulde voorwerpen, zoals vazen, mogen niet op het apparaat worden geplaatst.



Dit product werd vervaardigd in overeenstemming met de vereisten inzake radio-interferentie van de EEC richtlijnen 89/336/EEC, 93/68/EEC en 73/23/EEC.

Opmerkingen betreffende de copyrights:

Het is bij de wet verboden om copyright materiaal zonder toelating te kopiëren, uit te zenden, te vertonen, per kabel uit te zenden, in publiek weer te geven of te verhuren.

Dit product is voorzien van de door Macrovision ontwikkelde kopieerbeveiligingsfunctie. Op sommige schijven worden kopieerbeveiligingssignalen opgenomen. Bij het opnemen en het afspelen van beelden op deze schijven op een VCR, zal de beeldweergave worden gestoord.

Dit product bevat door auteursrechten beschermde technologie en is beschermd door VS patenten en andere intellectuele eigendomsrechten van Macrovision Corporation en andere eigenaars met rechten. Voor het gebruik van deze door eigendomsrechten beschermde technologie is de toelating van Macrovision Corporation vereist. Het gaat hierbij enkel om huiselijk gebruik of ander beperkt kijkgebruik, tenzij enig ander gebruik door Macrovision Corporation wordt toegelaten. Omgekeerde engineering of het uit elkaar halen van het apparaat zijn verboden.

SERIENUMMER: Het serienummer staat op de achterzijde van uw apparaat vermeld. Het nummer is uniek voor dit apparaat en is niet voor andere apparaten beschikbaar. Gelieve de gevraagde informatie hier te noteren en deze gids voor later gebruik te bewaren.

Model nr. _____

Serie nr. _____

Inhoud

Inleiding4-9

Symbolen die in deze handleiding worden gebruikt	4
Weergave van het symbool 	4
Wat u moet weten over schijfjes	4
BEHANDELING VAN SCHIJFJES	4
SCHIJFJES BEWAREN	4
SCHIJFJES SCHOONMAKEN	4
Soorten afspeelbare schijfjes	5
Reglocode	5
Diskterminologie	6
Voorpaneel	7
Display	7
Afstandsbediening	8
WERKBEREIK VAN DE AFSTANDSBEDIENING	8
AANBRENGEN VAN DE BATTERIJEN IN DE AFSTANDSBEDIENING	8
Achterzijde	9

Installatie en instellingen10-21

Aansluiten op de TV	10
Aansluiten op andere toestellen	11
Aansluitingen van de antenne	12
Speaker Stand Aansluitingen	13
Het draadloze Speaker Kanaal instellen	13
Aansluiten van het luidsprekersysteem	14
Opstellen van de luidsprekers	15
Miniglossarium van de klankweergave Audio	16
Stream & Surround	16
Sound Mode	16
OSD (On-Screen Display)	17
TIJDELIJKE FEEDBACK-ICOONTJES	17
Basisinstellingen	18-21
ALGEMENE BEDIENING	18
TAAL	18
• Menutaal	18
• Disc Audio / Subtitel / Menu	18
DISPLAY	18
• TV Beeldformaat	18
• Display Mode (Weergavemodus)	18
• Progressive Scan	18
• TV Output Select	19
AUDIO	19
• 5.1 Instelling van de luidspreker	19
• Dynamic Range Control (DRC)	19
• Vocal	19
LOCK (JEUGDBESCHERMINGSCONTROLE OF PARENTAL CONTROL)	20
• Beveiligingsniveau	20
• Wachtwoord	20
• Landcodes	20
OVERIGE	21
• PBC	21
• Auto Afspelen	21
• DivX(R) VOD	21

Werkwijze22-36

Afspelen van een DVD of een video-cd	22-24
INSTELLEN VAN DE WEERGAVE	22
Algemene functies	22
NAAR EEN ANDERE TITEL/GROEP GAAN	22
NAAR EEN ANDER HOOFDSTUK / TRACK GAAN	22
ZOEKEN	22
HET AUDIOKANAAL WIJZIGEN	22
STILSTAAND BEELD EN BEELD-PER-BEELD	22
WEERGAVE	23

VERTRAAGDE WEERGAVE	23
EEN A-B HERHALING UITVOEREN	23
HERHALEN	23
3D SURROUND	23
ZOEKEN OP TIJD (TIME SEARCH)	23
ZOOM	24
ZOEKEN OP MARKERING	24
PAUZE	24
Speciale DVD-functies	24
DE INHOUD VAN DVD-SCHIJFJES CONTROLEREN:	24
MENU'S	24
TITELMENU	24
DISKMENU	24
CAMERASTANDPUNT	24
DE AUDIOTAAL WIJZIGEN	24
ONDERTITELS	24
DVD audiodisks	25
NAAR EEN ANDERE GROEP GAAN	25
EEN ANDERE PAGINA BEKIJKEN	25
Een audio-cd of een MP3/WMA-schijfje afspelen	26
Kenmerken van een audio-cd en een MP3/WMA-schijfje	27
PAUZE	27
NAAR EEN ANDERE TRACK GAAN	27
HERHALEN TRACCIA/TUTTO/UIT	27
ZOEKEN	27
EEN A-B HERHALING UITVOEREN	27
3D SURROUND	27
Geprogrammeerde weergave	28
GEPROGRAMMEERDE TRACKS HERHALEN	28
EEN TRACK UIT DE GEPROGRAMMEERDE LIJST WISSEN	28
DE VOLLEDIGE GEPROGRAMMEERDE LIJST WISSEN	28
Een JPEF-schijfje bekijken	29
SLIDE SHOW (GRAFISCHE VOORSTELLING)	29
STILSTAAND BEELD	29
NAAR EEN ANDER BESTAND GAAN	29
ZOOM	29
BEELD ROTEREN	29
OM NAAR MP3/WMA MUZIEK TE LUISTEREN TERWIJL U EEN BEELD BEKIJKT	29
Een DVD VR-schijf afspelen	30
Onderhoud en servicewerkzaamheden	30
BEHANDELING VAN HET TOESTEL	30
Een DivX-disk afspelen	31
Bijkomende functies	32
LAATSTE SCÈNE WORDT BEWAARD	32
INSTELLEN VAN DE VIDEOMODUS	32
SELECTEREN VAN HET SYSTEEM	32
5.1 Speaker Instellen	33
SPEAKER INSTELLEN	33
Radiostations vooraf instellen	34
Listening to the radio	34
Werken met RDS	35
INSTELLING VAN HET RDS	35
DISPLAY OPTIES VAN HET RDS	35
Instelling slaaptimer	36
Dimmer	36
Mute	36
Aansluiting voor hoofdtelefoon	36
Selecteren van de inputbron	36

REFERENTIE37-39

Taalcodes	37
Landcodes	37
Verhelpen van problemen	38-39
Specificaties	

Inleiding

Neem deze handleiding zorgvuldig door zodat u het apparaat op de juiste manier gebruikt. Bewaar de handleiding zodat u ze later, indien nodig, kan raadplegen.

Deze handleiding bevat nuttige informatie over de werking en het onderhoud van uw DVD ontvanger. Indien het apparaat onderhoud behoeft, neem dan contact op met een erkend servicebedrijf.

Symbolen die in deze handleiding worden gebruikt



Het bliksemsymbool wijst u op de aanwezigheid van een gevaarlijk spanningsgehalte in de behuizing van het toestel, wat elektrische schokken kan veroorzaken.



Het uitroepteken wijst u erop dat er belangrijke instructies voor de bediening of voor het onderhoud / servicewerkzaamheden van het toestel worden vermeld.



Geeft aan dat er schade kan worden berokkend aan het apparaat zelf of aan andere materialen.

Opmerking:

Geeft aan dat er bijzondere opmerkingen en bedieningskenmerken zijn.

Tip:

Geeft tips en hints weer die de bediening eenvoudiger maken.

Wanneer een van de volgende symbolen bij een hoofdstuk vermeld wordt, dan betekent dit dat dit hoofdstuk van toepassing is voor de schijfjes die het symbool vertegenwoordigt.

-  DVD en afgeronde DVD±R/RW
-  DVD audiodisks
-  Video-cd's
-  Audio-cd's
-  MP3-schijfjes
-  WMA-schijfjes
-  JPEG-schijfjes
-  DivX-schijfjes

Weergave van het symbool

Het is mogelijk dat u bij het ingeven van een functie "  " op het TV-scherf ziet verschijnen. Dit betekent dat de functie die in de handleiding wordt vermeld, niet beschikbaar is op die bepaalde DVD of video-cd.

Wat u moet weten over schijfjes

Behandeling van schijfjes

Raak de weergavezijde van de disk niet aan. Hou het schijfje aan de randen vast zodat er geen vingerafdrukken op het cd-oppervlak komen. Plak nooit papier of kleefband op het schijfje.



Schijfjes bewaren

Nadat u het schijfje heeft afgespeeld, bergt u het op in het daartoe voorziene doosje. Stel het schijfje niet bloot aan rechtstreeks zonlicht of warmtebronnen en laat het nooit achter in een geparkeerde wagen die in volle zon staat.

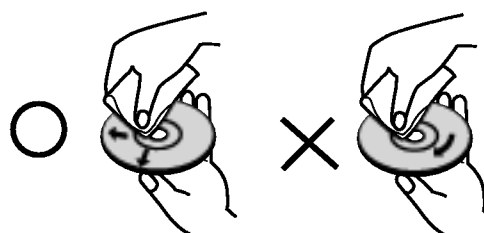

Schijfjes schoonmaken

Vingerafdrukken en stof op het schijfje kunnen een slechte beeldkwaliteit en geluidsvervalsing veroorzaken. Maak het schijfje met een zachte doek schoon voor u het speelt. Wrijf het schijfje van binnen naar buiten schoon.



Gebruik geen oplosmiddelen zoals alcohol, benzeen, thinner, in de winkel verkrijgbare reinigingsmiddelen of antistatische spray voor vinylplaten.

Soorten afspeelbare schijfjes

	DVD (8 cm / 12 cm disc)
	DVD audiodisks (8 cm / 12 cm schijfje)
	Video-cd (VCD) (8 cm / 12 cm schijfje)
	Audio-cd (8 cm / 12 cm schijfje)

Bovendien kan dit toestel een DivX-bestand, DVD -R, DVD +R, DVD -RW, DVD +RW, Kodak PICTURE cd's, SVCD, CD-R / CD-RW afspelen die audiotitels, MP3-, WMA- en/of JPEG-bestanden bevat.

Opmerkingen:

- Naargelang de toestand van de opnameapparatuur of van het CD-R/RW-schijfje zelf (of DVD -R, DVD +R, DVD -RW, DVD +RW), kunnen sommige CD-R/RW-schijfjes (of DVD -R, DVD +R, DVD -RW, DVD +RW) niet op het toestel worden gespeeld.
- Bevestig geen label of zegel aan geen van beide zijden (de gelabelde zijde of de opnamezijde) van een schijfje.
- Gebruik geen cd's in onregelmatige vormen (vb. hartvormig of achthoekig), aangezien deze een slechte werking van het toestel kunnen veroorzaken.

Wat u moet weten over DVD's en video-cd's

Het kan zijn dat sommige weergavefuncties van DVD's of video-cd's opzettelijk werden geprogrammeerd door de softwarefabrikant. Met dit toestel kan u DVD's en video-cd's spelen. Afhankelijk van de door de softwarefabrikant bepaalde inhoud van de disk kan het zijn dat sommige weergavefuncties niet beschikbaar zijn of dat er andere functies toegevoegd werden.

Regiocode

Deze DVD-speler is ontworpen en geproduceerd om DVD ontvanger gecodeerd met regiocode "2" af te spelen. Dit toestel kan uitsluitend DVD's spelen met label "2" of "ALL".



Opmerkingen over regiocodes

- Op de meeste DVD-covers wordt er op een duidelijk zichtbare plaats op de cover een wereldkaart weergegeven waarop er een of meer nummers worden vermeld. Dit nummer moet overeenstemmen met de regiocode van uw DVD ontvanger. Indien dat niet het geval is, dan kan u de disk niet afspelen.
- Wanneer u een DVD probeert af te spelen met een andere regiocode dan de regiocode van uw DVD-speler, dan verschijnt er "Check regionale code" op het TV-scherm.

Geproduceerd onder licentie van Dolby Laboratories. "Dolby", "Pro Logic" en het symbool van de dubbele D zijn handelsmerken van Dolby Laboratories. Vertrouwelijk. Niet gepubliceerde werken. Copyright 1992 - 1997 Dolby Laboratories. Alle rechten voorbehouden.

Geproduceerd onder licentie van Digital Theater Systems Inc. US Pat. nr. 5,451,942; 5,956,674; 5,974,380; 5,978,762; 6,487,535 en andere wereldwijde patenten zijn verleend en in behandeling. "DTS" en "DTS Digital Surround" zijn handelsmerken van Digital Theater Systems Inc. Copyright 1996, 2003 Digital Theater Systems Inc. Alle rechten voorbehouden.

Diskterminologie

DVD \pm R / DVD \pm RW

DVD -R en DVD +R zijn twee verschillende standaarden voor registreerbare DVD-drives en -disks. Dit formaat laat toe dat er eenmalig informatie op het DVD-schijfje wordt gekopieerd. DVD +RW en DVD -RW zijn twee standaarden voor herschrijfbaar media, wat betekent dat de inhoud van de DVD wordt gewist waarna er iets anders op de DVD wordt geregistreerd. Enkelzijdige disks kunnen tot 4.38 gigabyte bevatten en dubbelzijdige schijfjes kunnen tot tweemaal zoveel bevatten. Er bestaan geen dubbellagige (dual layer), enkelzijdige (single sided) registreerbare disks.

VCD (Video CD)

Een VCD kan een full-motion video bevatten van maximum 74 minuten (650 MB disk) of een MPEG-1 full-motion video van maximum 80 minuten (700 MB disk) vergezeld van een kwalitatief hoogstaande stereoklank.

MPEG

MPEG is een internationale standaard voor video- en audiocompressie. MPEG-1 wordt gebruikt voor het coderen van video voor VCD en het levert een meerkanaals surround-geluidscode zoals PCM, Dolby Digital, DTS en MPEG audio.

MP3

MP3 is een populair compressieformaat dat gebruikt wordt voor digitale audiobestanden en dat een zeer hoge kwaliteit levert die de kwaliteit van een cd sterk benadert.

WMA

Windows media audio-bestand. Een soort codering / decoding die werd ontwikkeld door Microsoft Corp.

JPEG

Joint Pictures Expert Group. JPEG is een gecompriemd bestandsformaat dat u toelaat om beelden met een onbeperkt aantal kleuren op te slaan.

DivX

DivX is de naam van een revolutionaire nieuwe video codering die is gebaseerd op de nieuwe MPEG-4 compressie standaard voor video. U kunt DivX-films afspelen met deze DVD-speler.

Navigatie of PBC: Playback Control (enkel video-cd)

Navigatie of Playback Control is beschikbaar bij video-cd (VCD) met diskformaten van versie 2.0. PBC geeft u de mogelijkheid om met uw toestel te communiceren aan de hand van menu's, zoekfuncties of andere typische computertoepassingen. Bovendien kunnen er ook stilstaande beelden of beelden met een hoge resolutie worden weergegeven indien deze op de disk staan. Video-cd's die niet zijn uitgerust met navigatie of PBC (versie 1.1) werken net zoals audio-cd's.

Titel (uitsluitend DVD)

Een titel is over het algemeen een afzonderlijk deel van de DVD. Het hoofdbestand kan bijvoorbeeld titel 1 zijn, een documentaire over hoe de film werd gemaakt kan titel 2 zijn en interviews met de cast van de film zou titel 3 kunnen zijn. Elke titel krijgt een afzonderlijk referentienummer waardoor u het makkelijk kan terugvinden.

Hoofdstuk of chapter (uitsluitend DVD)

Een hoofdstuk is een deel van een titel, zoals een scène in een film of een interview in een reeks. Elk hoofdstuk krijgt een hoofdstuknummer, waarmee u het gewenste hoofdstuk kan terugvinden. Afhankelijk van het schijfje, kan het zijn dat sommige hoofdstukken niet werden opgenomen.

Groep (enkel DVD audiodisks)

Dit is de het voornaamste of begeleidende audiogedeelte, of een muziekalbum. Elke groep krijgt een groepreferentienummer waarmee u het makkelijk kan terugvinden.

Scène (VCD)

Op een video-cd met PBC-functies (playback control), zijn bewegende beelden en stilstaande beelden onderverdeeld in "scènes". Elke scène wordt in het menu scherm weergegeven en krijgt een scènenummer toegewezen. Aan de hand van dit nummer kan u de gewenste scène terugvinden. Een scène bestaat uit één of meerdere tracks.

Track

Een afzonderlijk element van audiovisuele informatie, zoals een beeld- of geluidstrack voor een bepaalde taal (DVD), of een muziekstuk op een video- of audio-cd. Elke track krijgt een tracknummer, waarmee u de gewenste track kan terugvinden. DVD's bieden plaats aan één videotrack (met meerdere camerastandpunten) en tal van audio-tracks.

Voorpaneel

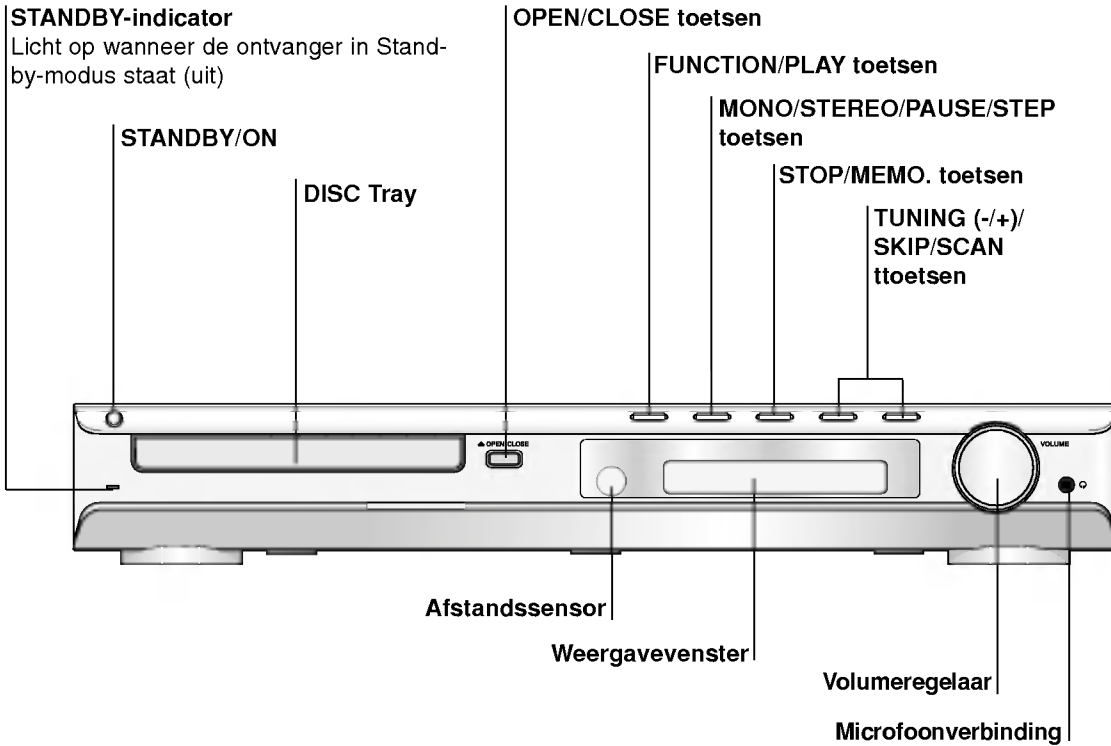

Display

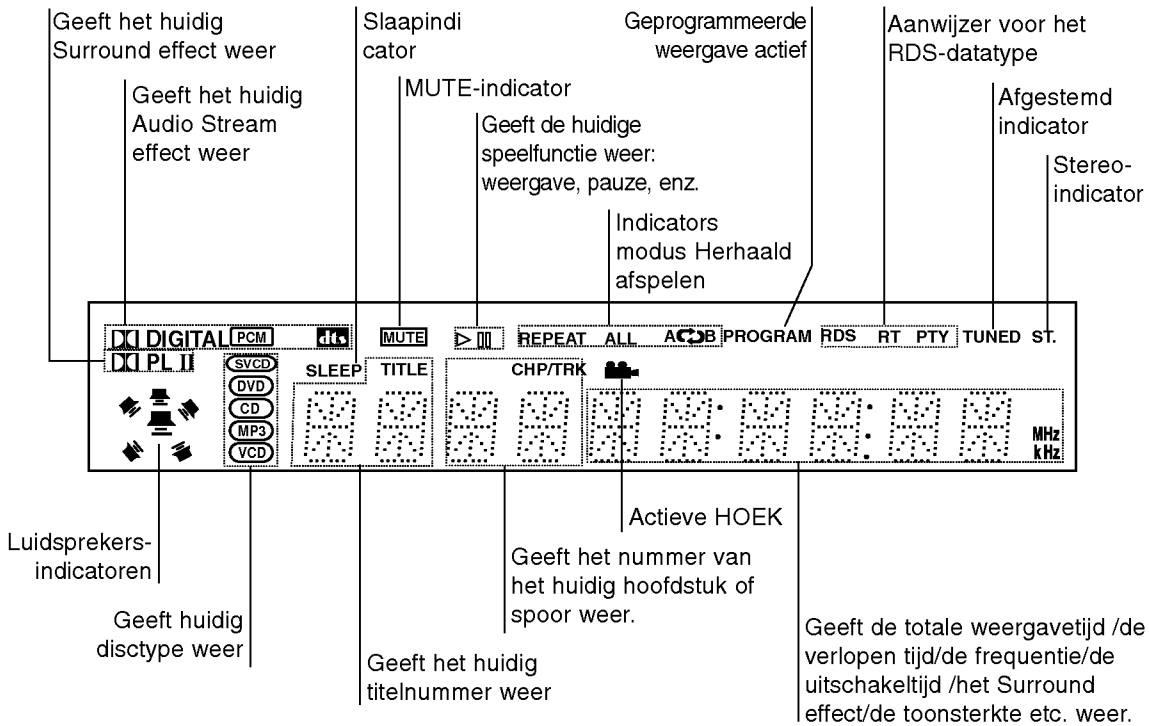

Afstandsbediening

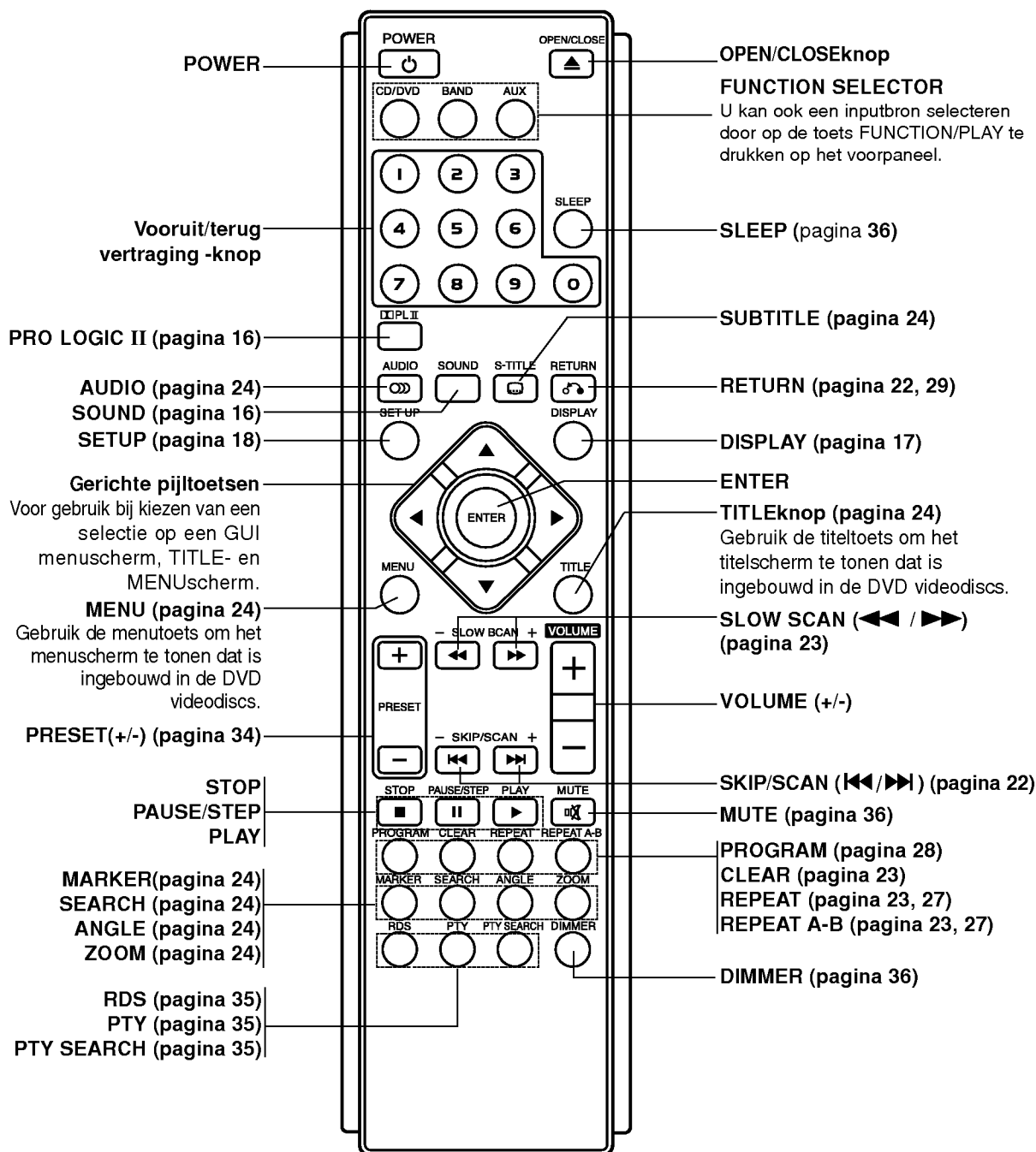

WERKBEREIK VAN DE AFSTANDBEDIENING

Richt de afstandsbediening op de afstandssensor en druk op de toetsen.

- **Afstand:** Ongeveer 20 voet (6 m) vanaf de voorkant van de afstandssensor.
- **Hoek:** Ongeveer 30° in iedere richting vanaf de voorkant van de afstandssensor.

AANBRENGEN VAN DE BATTERIJEN IN DE AFSTANDBEDIENING

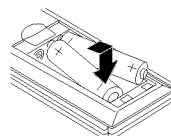

Open het deksel van het batterijvak aan de achterkant van de afstandsbediening en steek twee R03-batterijen (AAA-formaat) in het batterijvak. Let erop dat de + en - polariteiten overeenkomen met de tekens in het batterijvak.

⚠ Opgelet

Geen oude en nieuwe batterijen samen gebruiken. Gebruik ook nooit verschillende types van batterijen (standaard, alkaline, enz.) samen.

Achterzijde

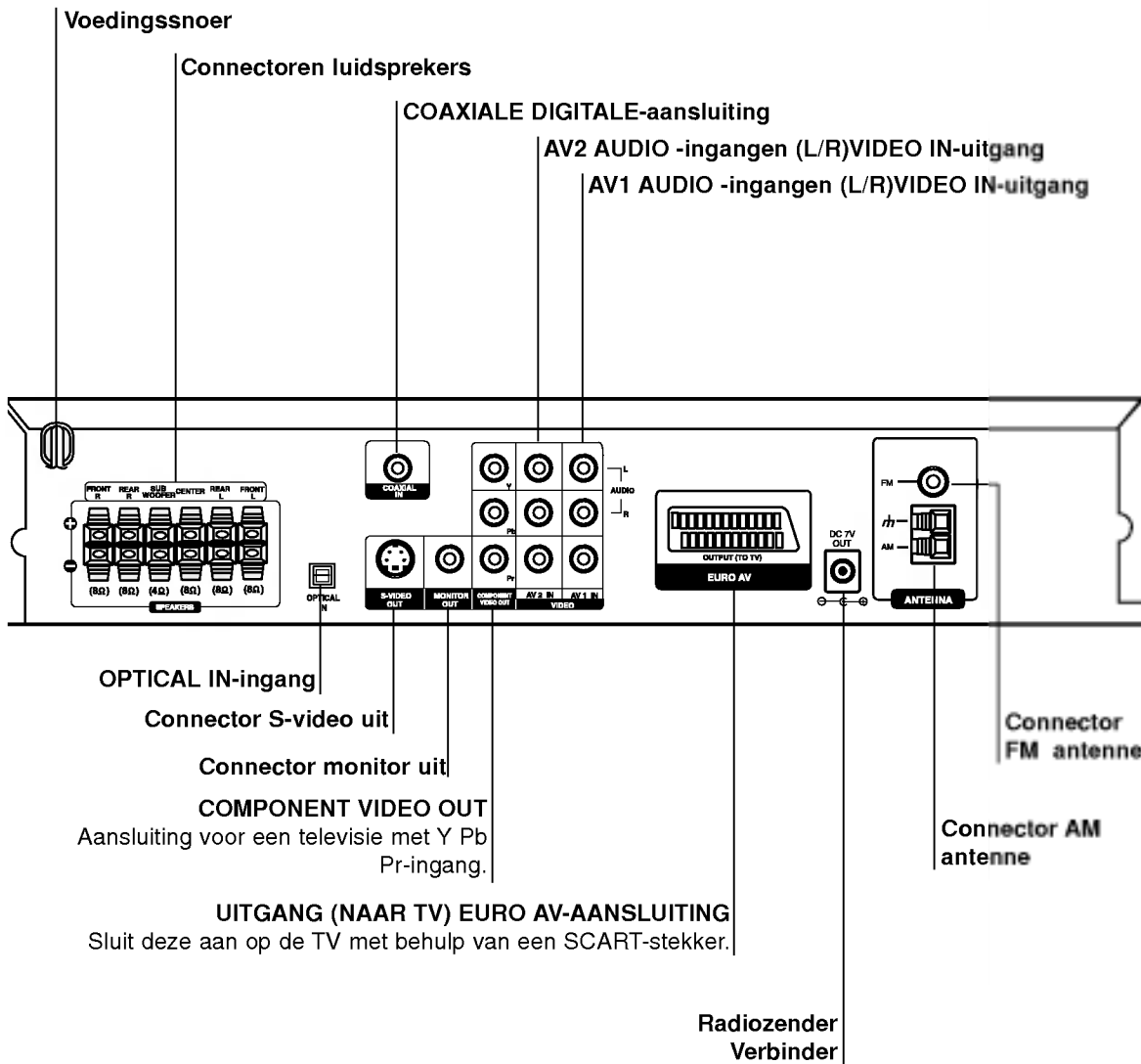

Let op

Raak de binnenste pinnen van de aansluitingen op het achterpaneel niet aan. Elektrostatische ontlading kan permanente schade aan het apparaat veroorzaken.

Installatie en instellingen

Aansluiten op de TV

Sluit het toestel aan op een van de volgende toestellen, rekeninghoudende met de mogelijkheden van uw bestaande installatie.

Tips

- Naargelang het televisietoestel en de andere toestellen die u wenst aan te sluiten, zijn er verschillende manieren om het toestel aan te sluiten. U kunt een van de onderstaande aansluitmethodes gebruiken.
- Raadpleeg de handleidingen van uw televisietoestel, stereo-installatie of eventuele andere toestellen, om de aansluiting zo goed mogelijk uit te voeren.

⚠ Let op

- Verzekert u ervan dat de DVD-ontvanger rechtstreeks op de TV is aangesloten. Selecteer de juiste AV ingang op de TV.
- Sluit de DVD-ontvanger niet aan op de TV via uw videospeler. Het DVD-ontvanger kan door het veiligheidssysteem vervormd zijn.

S-Video connection

Sluit de S-VIDEO OUT-aansluiting van de DVD-ontvanger aan op de video-ingang van de TV, met behulp van de optionele S-Video kabel (S).

Videoaansluiting

Sluit de MONITOR OUT-aansluiting van de DVD-ontvanger aan op de video-ingang van de TV, met behulp van de meegeleverde kabel (V).

Verbinding naar component video (Color Stream®)

Verbind de bussen van de COMPONENT VIDEO-UITGANG van dit toestel met de respectieve bussen op het TV-toestel door middel van een Y Pb Pr (C) kabel.

SCART-aansluiting

Sluit de UITGANG (NAAR TV) EURO AV scart-aansluiting van de DVD-ontvanger aan op de bijbehorende ingangen op de TV met behulp van de scartkabel (T).

⚠ Waarschuwing:

U dient de TV Output selectie zo in te stellen dat COMPONENT VIDEO OUT/PROGRESSIEVE SCAN en SCART contactpunten gebruikt worden. (zie "TV Output Select" op bladzijde 19).

Progressieve Scan (ColorStream®Pro)-aansluiting

- Als uw televisie een hoge-definitie televisie of "digitaal gereed" is, heeft u met de DVD-ontvanger progressieve scan-uitgang de hoogst mogelijke video resolutie.
- Als uw TV het Progressieve scan formaat niet ondersteunt zal het beeld gestoord zijn als u Progressieve scan op de DVD-ontvanger gebruikt.

Opmerkingen:

- Zet Progressieve scan op "Aan" in het instelmenu voor progressief-sigitaal, zie pagina 18.
- Progressieve scan gaat op "Uit" wanneer u een schijf uit het toestel neemt en de lade sluit. Controleer dat "no disc" weergegeven wordt in het venster. Druk dan op STOP en houd deze knop vijf seconden ingedrukt.
- Progressieve scan werkt niet met analoge video-aansluitingen (gele VIDEO UIT-plug).

Achterzijde van de TV

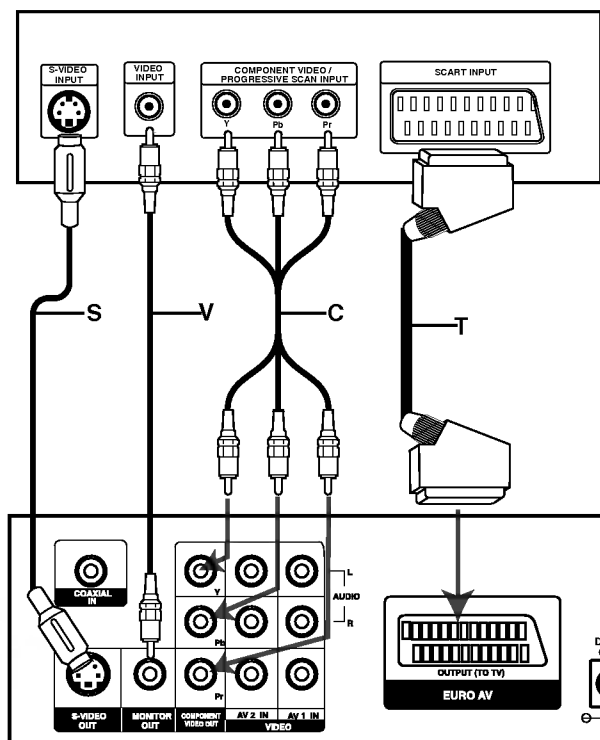

Achterzijde van de DVD-ontvanger

Aansluiten op andere toestellen

Sluit de DVD-ontvanger aan op de optionele randapparatuur voor audio-uitvoer.

1. Sluit een videorecorder aan op de AV1-aansluitingen.
2. Sluit een bijkomende videorecorder aan op de AV 2-ingangen.
3. Sluit een OPTICAL OUT-uitgang van de DVD-ontvanger(of digitale ontvanger etc) aan op de OPTICAL IN-ingang.
4. Sluit een COAXIAL OUT-uitgang van de DVD-ontvanger (of Digitale apparaat, enz.) op de COAXIAL IN-ingang.

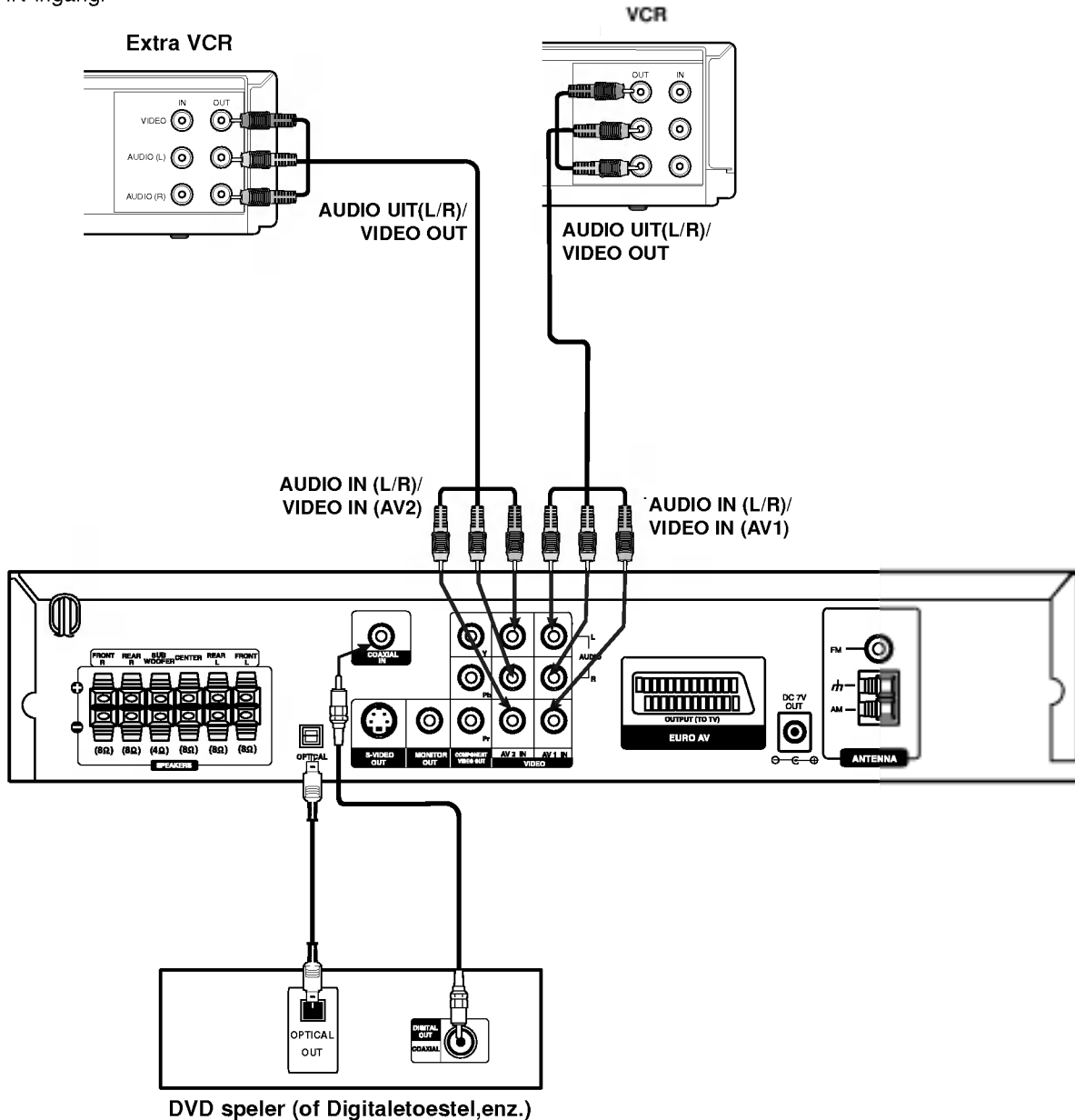

Opmerkingen:

- Als het audioformaat van de digitale uitgang niet met de mogelijkheden van uw ontvanger overeenstemt, zal de ontvanger een sterk vervormd, of helemaal geen geluid voortbrengen.

Aansluitingen van de antenne

Sluit de meegeleverde FM/AM-antennes aan om naar de radio te luisteren.

- Sluit de AM-lusantenne aan de connector voor de AM-antenne aan.
- Sluit de FM-draadantenne in de bus voor de FM-antenne aan.

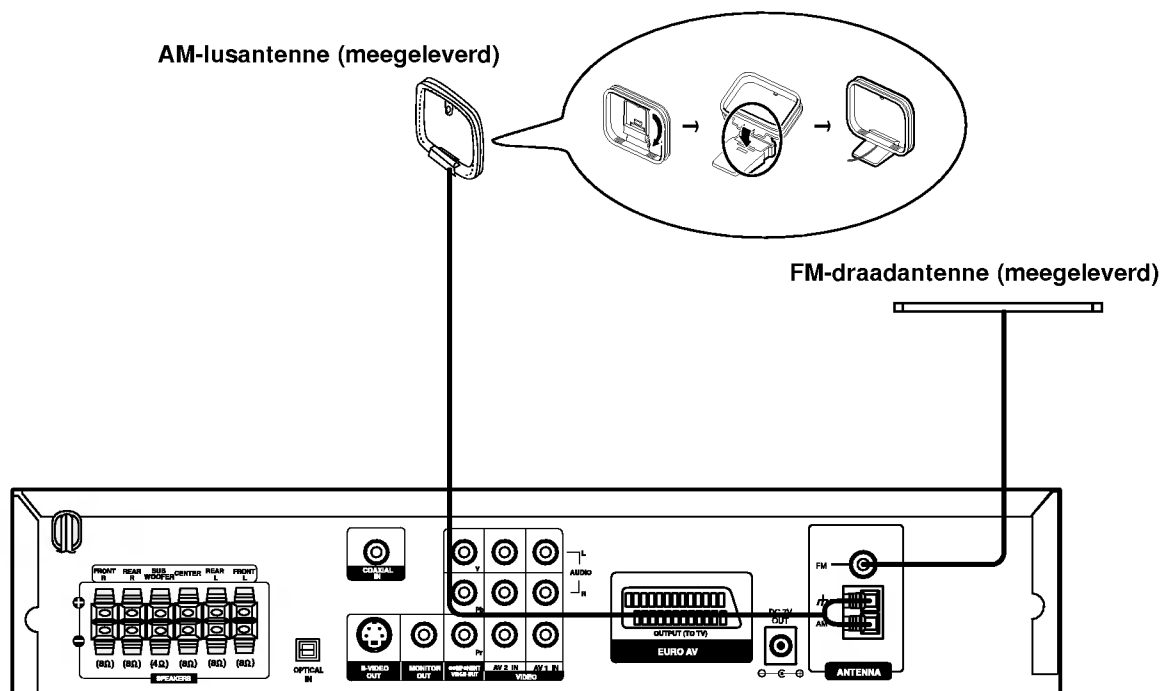

Opmerkingen:

- Om te voorkomen dat ruis opgepikt wordt dient u de AM-lusantenne niet bij de DVD ontvanger of een andere component te houden.
- Zorg er voor de FM-draadantenne goed uit te strekken.
- Houd de FM-draadantenne na deze aangesloten te hebben zo horizontaal mogelijk.

Speaker Stand Aansluiting

De speakers zijn losgekoppeld van de speaker stands.

De speaker bevestigen op de stand.

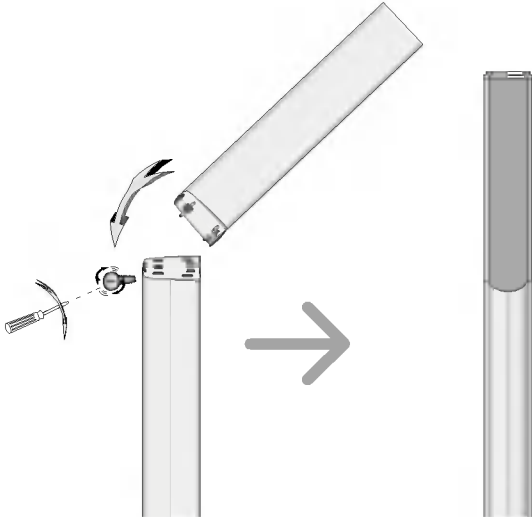

- 1** Kantel het bovenste gedeelte en bevestig de Haak aan het vierkante gat aan de onderkant.
- 2** Duw de boven achterkant in de richting van de pijl zodat de twee delen verbonden zijn.
- 3** Draai de schroef vast om de twee delen te bevestigen.

De speaker loskoppelen van de stand

Voer de handelingen om "de speaker te bevestigen" in omgekeerde volgorde uit.

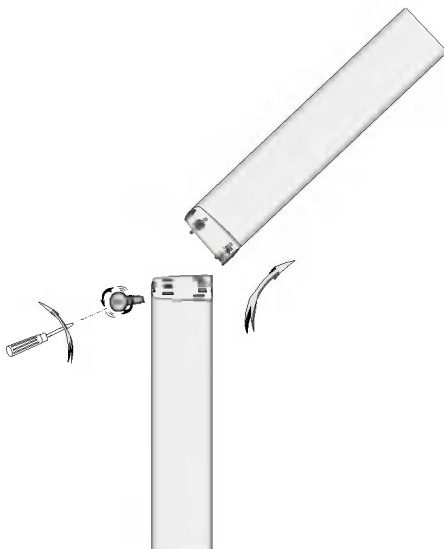

Het draadloze Speaker Kanaal instellen

Indien er een soortelijke draadloze luidspreker zich in de buurt bevindt, kunnen storingen optreden. In dit geval, verplaatst u de kanaalschakelaar naar een andere positie, schakelt het toestel uit en daarna weer aan.

U kunt hetzelfde kanaal afstemmen d.m.v. de kanaalschakelaar.

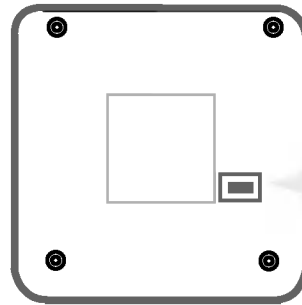

Onderkant van radiozender

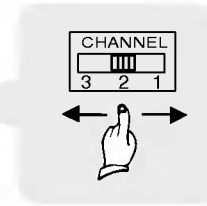

Kanaal Knop

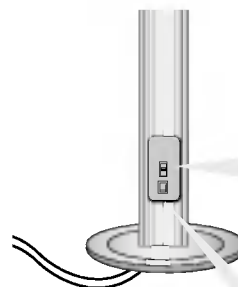

Achterpaneel van de Rechter draadloze luidspreker

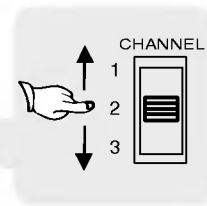

Kanaal Knop

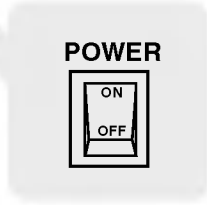

Power Knop

Opmerkingen

Om het toestel optimaal te benutten, moeten de rechter en de linker draadloze luidspreker zijn ingeschakeld. Externe radiogolven kunnen het geluid onderbreken.

Aansluiten van het luidsprekersysteem

- Sluit de luidsprekers op de aansluitingen aan van de midden of voorste (links en rechts) luidsprekers.
- Sluit de subwoofer op de wooferaansluiting aan.
- Sluit het voedingsnoer van de draadloze luidspreker op de uitgang aan en druk op de aan/uit-toets op de draadloze luidspreker.
- Sluit de adapter (7 V DC) op de uitgangaansluiting aan van de zender.
- Sluit de geaarde kabel op de aansluitingen op van de zender en de achterste luidsprekers (links en rechts).
- Stel de afstand tussen het toestel en de draadloze luidspreker in (links en rechts) binnen 10 m.

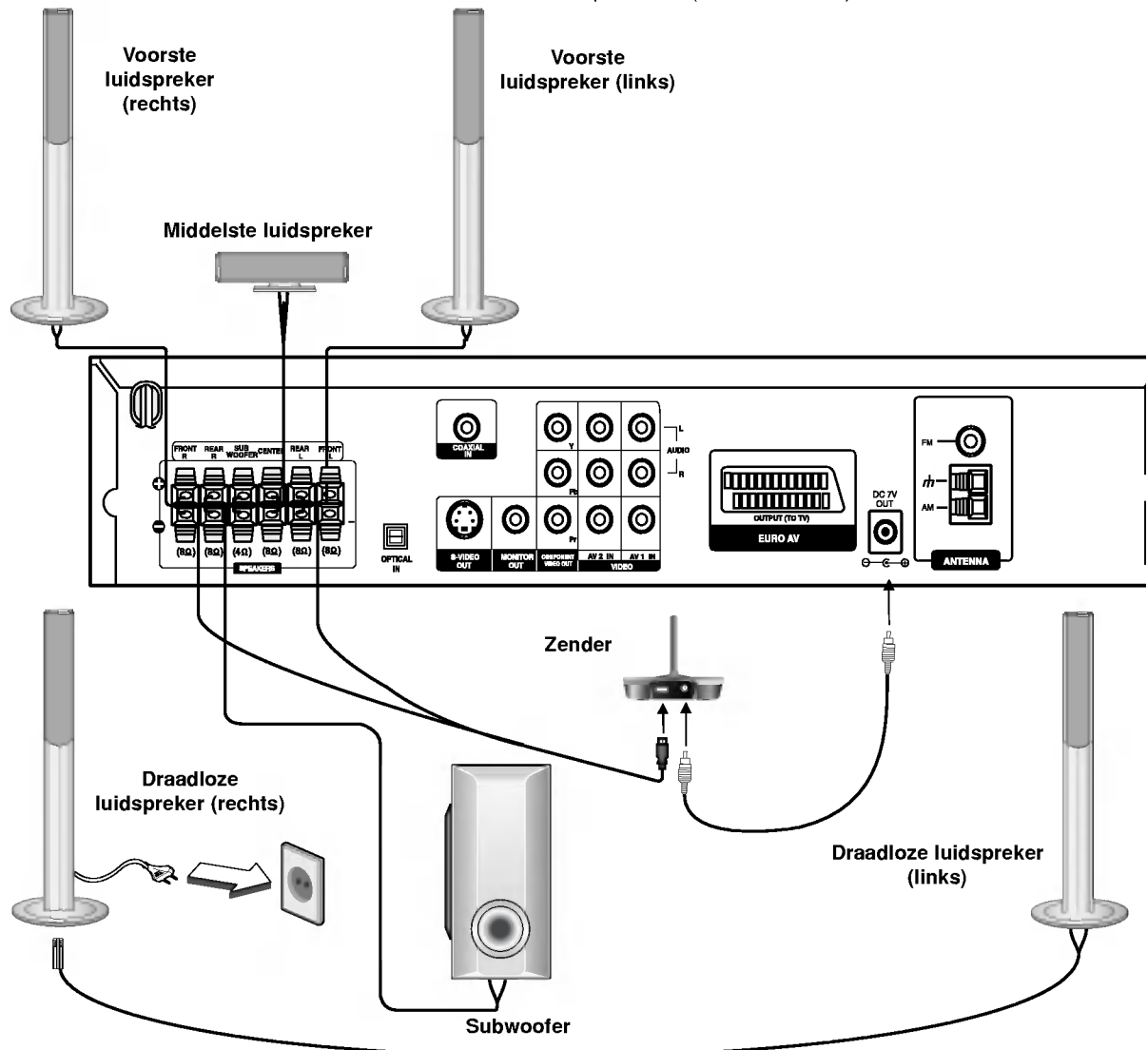

Opmerkingen:

- U kunt het beste resultaat bereiken wanneer de zender en de draadloze luidspreker zich tussen 2 m en 10 m afstand van elkaar bevinden. Als deze afstand kleiner wordt kan de communicatie worden verstoord.
- Zorg ervoor dat u de luidsprekerkabel op de juiste poorten aansluit: + met + en – met –. Indien de kabels worden omgewisseld, dan zal de klank vervormd en met te weinig bastonen worden weergegeven.
- Indien u voorste luidsprekers gebruikt met een lage maximum inputbeoordeling, pas dan het volume zorgvuldig aan om ervoor te zorgen dat de luidsprekers niet te veel belast worden.
- U mag de voorzijde van de meegeleverde luidspreker niet demonteren.
- Het duurt vijf minuten (het kan iets langer duren) tot de zender en de draadloze luidsprekers (links en rechts) met elkaar communiceren.
- Wanneer het toestel wordt uitgeschakeld, wordt de zender na ongeveer twee seconden ook automatisch uitgeschakeld.
- Als één van draadloze luidsprekers (links of rechts) uitgeschakeld is, zal geen van de draadloze luidsprekers werken.

Over Ferritekern

Zorg ervoor dat u de ferritekern op de luidsprekerskabels aansluit (voor de verbinding met dit toestel). Deze ferritekern kan storende geluiden verminderen.

Aansluiting van de ferritekern

- 1** Druk op de stopper [a] van de ferritekern om hem te openen.
- 2** Wikkel de Subwoofer kabel drie keer om de demper.
- 3** Sluit de ferritekern tot u een 'klik' hoort.

Opmerkingen:

- Breng de ferritekern dichtbij het apparaat aan (Zie fig. 3 en toelichting.).

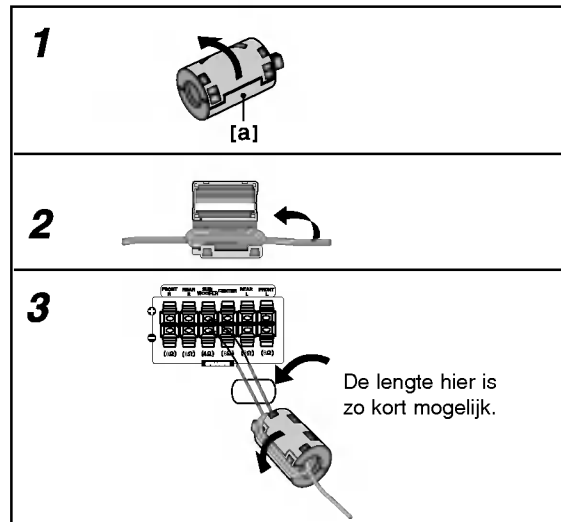

Opstellen van de luidsprekers

Bij een normale opstelling gebruikt u de 6 luidsprekers (2 luidsprekers vooraan, middelste luidspreker, 2 luidsprekers achteraan en een subwoofer). Indien u een basklank van buitengewone kwaliteit, DTS digital surround of Dolby Digital surround wenst, dan sluit u best een subwoofer aan.

- **Voorste luidsprekers**
Zet de luidsprekers op een gelijke afstand van elkaar, rekeninghoudende met de plaats waar u zich bevindt wanneer u naar de muziek luistert. Naargelang de plaats waar u naar de muziek luistert, plaatst u de luidsprekers met een interval tot 45 graden.
- **Middelste luidspreker**
Idealiter moeten de middelste luidsprekers en de voorste luidsprekers op dezelfde hoogte staan. Normaalgezien plaatst u deze echter boven of onder de televisie.
- **Achterste luidsprekers**
Plaats deze links en rechts achter de luisterzone. Deze luidsprekers zorgen voor de klankdynamiek en de atmosfeer die nodig zijn voor de weergave van de surroundklank. Voor een optimaal resultaat plaatst u de luidsprekers best niet te ver achter de plaats waar u luistert, en bij voorkeur op oorhoogte of ietsje hoger. Door de luidsprekers naar de muur of naar het plafond te richten wordt de klank nog verder verdeeld, wat een zeer goed effect geeft. Indien de kamer aan de kleine kant is, of indien u vlakbij de achterste wand luistert, plaats dan de achterste luidsprekers tegenover elkaar en zet ze 60 tot 90 cm boven de oorhoogte van de luisteraars.
- **Subwoofer**
Deze kan om het even waar vooraan worden geplaatst.

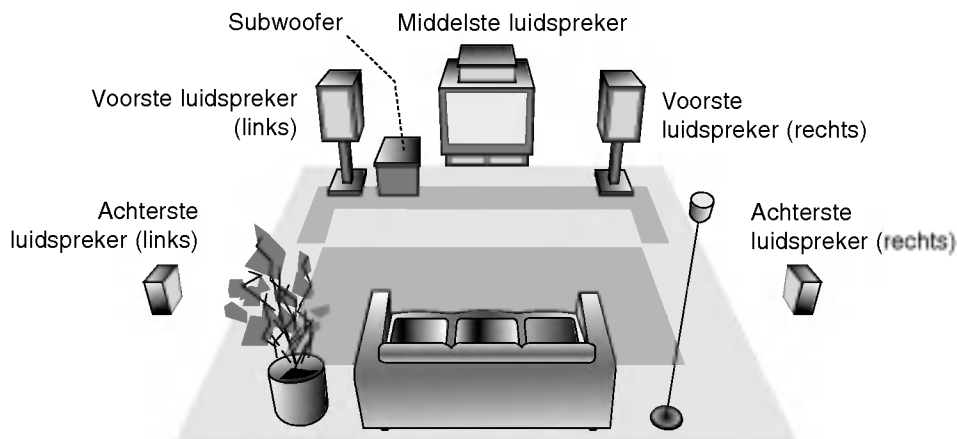

Voorbeeld van de opstelling van de luidsprekers.

Miniglossarium van de klankweergave Audio Stream & Surround

ⓓts

Zorgt ervoor dat u kan genieten van 5,1 (of 6) uitzendingen in digitale audio van hoge kwaliteit van DTS programma's die commerciële merken ondersteunen zoals disks, DVD en CD's, enz. DTS Digital Surround zendt maar liefst 6 kanalen uit van helder geluid (identiek aan het origineel) en biedt uitstekende helderheid d.m.v. een 360 graden geluidsveld. DTS is een handelsmerk van DTS Technology, LLC. Met licentieakkoord van DTS Technology, LLC.

ⓓDIGITAL

Dolby Digital surround formaat zorgt ervoor dat u tot 5,1 kanalen van digitale surroundgeluid kan genieten vanaf een Dolby Digital programma. Wanneer u DVD's met de "ⓓDOLBY DIGITAL" markering afspeelt, zult u van een hogere geluidskwaliteit, betere ruimte nauwkeurigheid en beter bereik genieten.

ⓓPRO LOGIC

Kiez deze modus in het geval dat u een film of een 2-kanaal Dolby Digital met het kenteken "ⓓDOLBY DIGITAL" laat afspelen. Deze modus verschaft het effect, alsof je in de bioscoop- of in de concertzaal zit – zo een dynamisch effect kan alleen door DOLBY PRO LOGIC SURROUND worden bereikt. Het effect van de voor/achter/links/rechts beweging van de klankweergave, evenals het gevoel voor gefixeerde positie van de klankweergave is nauwkeuriger en meer dynamisch dan ooit.

ⓓPRO LOGIC (II)

Dolby Pro Logic II creëert vijf compleet bandbreed uitgangskanalen vanaf twee kanaalbronnen. Hiervoor wordt er een geavanceerd, hoogtechnologisch matrix surround decoder dat de ruimtelijke eigenschappen uit de originele opname haalt en nieuwe klanken eraan toe voegt.

MOVIE-modus:

De Film-modus wordt gebruikt bij stereo televisieprogramma's en alle gecodeerde programma's in Dolby Surround. Het resultaat is een verbeterd geluidsveld dat de kwaliteit van het 5.1 kanaalgeluid evenaart.

MUSIC-modus:

De Muziek-modus wordt gebruikt bij stereo muziekopnames en geeft een brede en diepe geluidsruimte.

MATRIX-modus:

De Matrix-modus is hetzelfde als de Music-modus maar met de directionele functie uitgeschakeld. Het kan gebruikt worden om de monosignalen te verbeteren door hen te "verlagen". De Matrix-modus kan ook bij autosystemen gebruikt worden, waar schommelingen van zwakke FM stereo ontvangst met een logic decoder interferenties kunnen veroorzaken. De beste oplossing voor een zwakke FM stereo ontvangst kan het volumen gewoon op mono te zetten.

3D SURROUND

Dit apparaat kan een 3D-Surround-effect (driedimensionale geluidswaergave) produceren. Deze technologie simuleert een multi-kanaal-audiowaergave met twee gewone stereoluidsprekers in plaats van met vijf of meer luidsprekers die normaal gezien nodig zijn om vanaf een huisapparaat een multi-kanaal audio te beluisteren. Deze functie werkt alleen maar bij DVD-discs met audio-geluidsspoor die met Dolby Pro Logic en Dolby Digital zijn gecodeerd.

BYPASS

Software met meerkanaals surround audiosignalen wordt weergegeven zoals het werd opgenomen.

Sound Mode

U kunt van surround-geluid genieten door een van de voorgeprogrammeerde audiovelden te selecteren die voor u gewenste programma zijn bestemd.

A) Door te drukken op de toets SOUND

Elke keer u op de toets **SOUND** drukt, dan verspringt de klankmodus in de volgende volgorde:

PRO LOGIC → PLII MOVIE → PLII MUSIC → PLII MATRIX → ROCK → POP → LIVE → DANCE → TECHNO → CLASSIC → SOFT → 3D SURROUND → BYPASS ...

(Deze functie is enkel beschikbaar op de 2-kanaalsstereomodus)

Tips

- ROCK: Reproduceert de klank van rockmuziek.
- POP: Reproduceert de klank van popmuziek.
- LIVE: Reproduceert de klank van een live optreden met 300 toeschouwers.
- DANCE: Reproduceert de klank van dansmuziek.
- TECHNO: Reproduceert de klank van techno-muziek.
- CLASSIC: Reproduceert de klank van orkestmuziek.
- SOFT: Ideaal voor zachte muziekklanken.

B) Door te drukken op de toets **ⓓPL II**

Elke keer u op de **ⓓ**PL II -toets drukt, wordt de geluidsmodus naar de volgende modus omgezet;

PRO LOGIC → PLII MOVIE → PLII MUSIC → PLII MATRIX → ... BYPASS

(Deze functie is enkel beschikbaar op de 2-kanaalsstereomodus)

Als de DVD is geladen.

kunt de geluidsmodus van de DVD (Dolby Digital, DTS, PRO LOGIC, etc) veranderen door op de **AUDIO**-toets op de afstandbediening te drukken tijdens het afspelen.

Hoewel de DVD receiver verschillende soorten disken accepteert, kan het volgende het principe van deze functie verklaren.

Elke keer u op de **AUDIO**-toets drukt, springt de geluidsmodus van de DVD naar de volgende modus;

ⓓDIGITAL → **ⓓ**ts → **PCM** → **ⓓ**DIGITAL



Ter informatie

- De DVD receiver onthoudt de laatste geluidsmodus voor elke programmabron.
- U kunt het codeerformaat van het programma herkennen door de markering in deze verpakking.
 - Dolby Digital-disken zijn met het **ⓓDOLBY DIGITAL** logo gemarkeerd.
 - Dolby Surround gecodeerde programma's zijn met het **ⓓDOLBY SURROUND** logo gemarkeerd.
 - DTS Digital Surround disken zijn met DTS gemarkeerd.

Opmerking:

- De functie SOUND MODE is niet van toepassing wanneer koptelefoon wordt gebruikt.

OSD (On-Screen Display)







De algemene weergavestatus kan op het TV-scherm worden weergegeven. Sommige items kunnen met behulp van het menu worden gewijzigd. Om het OSD-menu te gebruiken:

1. Drukt u tijdens het afspelen op DISPLAY.
2. Drukt u op ▲ / ▼ om een item te selecteren. Het geselecteerde item licht op.
3. Drukt u op ◀ / ▶ om de instelling te wijzigen. U kan, indien gewenst, ook de nummertoeetsen gebruiken (vb. om het titelnummer in te geven). Voor sommige functies, drukt u op ENTER om de instelling uit te voeren.





Opmerkingen:

- Het kan zijn dat sommige schijfjes niet over alle ondervermelde functies beschikken.
- Indien er gedurende 10 seconden op geen enkele toets wordt gedrukt, dan verdwijnt de OSD (on-screen display).





Tijdelijke Feedback-icoontjes

-  Titl herhalen
-  Sequentie herhalen
-  Een markering ingeven
-  Menu zoeken op markering
-  Verder afspelen vanaf dit punt
-  Handeling die verboden is of die niet beschikbaar is



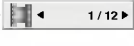
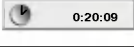
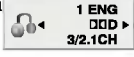

Voorbeeld: OSD wanneer u een video-cd (DivX-disk) afspeelt

Items	Selectiemethode
Track nummertoeetsen 	◀ / ▶, nummertoeetsen ENTER
Tijd 	nummertoeetsen, ENTER
Audiotaal en digitale uitvoermodus 	◀ / ▶ of AUDIO
Taal van de ondertiteling 	◀ / ▶ of SUBTITLE
Klank 	◀ / ▶







Voorbeeld: OSD wanneer u een video-cd (DVD) afspeelt

Items	Selectiemethode
Titelnummer 	◀ / ▶, nummertoeetsen ENTER
Hoofdstuknummer 	◀ / ▶, nummertoeetsen ENTER
Zoeken op tijd 	nummertoeetsen ENTER
Audiotaal en digitale uitvoermodus 	◀ / ▶ of AUDIO
Taal van de ondertiteling 	◀ / ▶ of SUBTITLE
Camerastrandpunt 	◀ / ▶ of ANGLE
Klank 	◀ / ▶

Voorbeeld: OSD wanneer u een video-cd (VCD) afspeelt

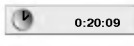
Items	Selectiemethode
Track nummertoeetsen (of PBC-modus) 	◀ / ▶, nummertoeetsen ENTER
Tijd 	nummertoeetsen ENTER
Audiokanaal 	◀ / ▶ of AUDIO
Klank 	◀ / ▶

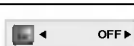
Voorbeeld: On-Screen Display tijdens afspelen DVD Audio.

Items	Selectiemethode
Group Number (Groepnummer) 	◀ / ▶, nummertoeetsen ENTER
Track nummertoeetsen 	◀ / ▶, nummertoeetsen ENTER
Tijd 	Alleen display
Audiotaal en digitale uitvoermodus 	◀ / ▶ of AUDIO
Taal van de ondertiteling 	Alleen display
Pagina (of camerastrandpunt) 	◀ / ▶ of ANGLE

Basisinstellingen

Via het menu instellingen (Setup) kan u tal van items aanpassen, zoals het beeld en de klank. U kan o.a. ook de taal instellen voor de ondertiteling en voor het menu instellingen (Setup). Voor meer informatie over elk item van het menu instellingen, raadpleegt u de pagina's 18 tot 21.

Het menu weergeven en afsluiten:

Druk op SETUP om het menu weer te geven. Een tweede druk op SETUP, brengt u terug naar het beginscherm.

Naar het volgende niveau gaan:

Druk op ► op de afstandsbediening.

Naar het vorige niveau gaan:

Druk op ◀ op de afstandsbediening.

Algemene bediening

1. Druk op SETUP. Het menu instellingen (Setup) wordt weergegeven.
2. Druk op ▲ / ▼ om de gewenste optie te selecteren en druk op ► om naar het tweede niveau te gaan. Op het scherm wordt de huidige instelling voor het geselecteerde item weergegeven, evenals de andere mogelijke instelling(en).
3. Druk op ▲ / ▼ om de tweede, gewenste optie te selecteren en druk dan op ► om naar het derde niveau te gaan.
4. Druk op ▲ / ▼ om de gewenste instelling te selecteren en druk dan op ENTER om uw keuze te bevestigen. Voor sommige items moet u bijkomende stappen uitvoeren.
5. Druk op SETUP of PLAY om het menu instellingen te verlaten.

TAAL



Menutaal

Selecteer een taal voor het menu instellingen (Setup) en voor de OSD.

Disc Audio / Subtitel / Menu DVD-V DVD-A

Om de taal te selecteren voor de weergave van de audiotrack (audio-cd), ondertiteling en het cd-menu.

Standaard: Dit is de originele taal waarin de cd werd opgenomen.

Andere : Om een andere taal te selecteren, drukt u op de nummertoetsen en vervolgens op ENTER om het bijbehorende 4-cijferige getal in te geven dat overeenstemt met de taalcode lijst in het hoofdstuk Referenties. Indien u de verkeerde taalcode ingeeft, druk dan op CLEAR.

DISPLAY



TV Beeldformaat DVD-V DVD-A

4:3: Selecteer dit wanneer er een standaard 4:3 TV is aangesloten.

16:9: Selecteer dit wanneer er een 16:9 breedbeeld-TV is aangesloten.

Display Mode (Weergavemodus) DVD-V DVD-A

De instellingen voor de weergavemodus werken enkel wanneer de hoogte- breedteverhouding van de TV is ingesteld op "4:3".

Letterbox (Breedbeeldweergave): Geeft een brede beeldweergave met banden op het bovenste en onderste deel van het scherm.

Panscan: Geeft de breedte van het beeld automatisch over het gehele scherm weer en snijdt de delen af die niet passen.

Progressieve Scan

Progressieve Scan Video levert de hoogste beeldkwaliteit met de minste trilling.

Als u de Component Video-aansluiting gebruikt met een TV of monitor die geschikt is voor een progressieve scan-sigitaal, zet Progressieve Scan dan op "Aan".

Om Progressieve Scan aan te zetten:

Sluit de uitgangsplug van de DVD op de ingang van uw monitor of TV aan en stel de TV of de monitor op Component Input in.

1. Selecteer "Progressive Scan" op het DISPLAY-menu en druk vervolgens op ►.



2. Selecteer "Aan" d.m.v. de ▲ / ▼-toetsen.
3. Druk op ENTER om te bevestigen. Het bevestigingsmenu wordt weergegeven.

Opmerkingen:

- Op dit moment is de Component-video de enige video die wordt weergegeven. Indien uw scherm zwart wordt, is het mogelijk dat uw TV/scherm misschien niet geschikt is voor progressive scan.
4. Wanneer het bevestigingsmenu verschijnt, zal Cancel standaard worden aangeduid. Gebruik de ◀ / ▶-toetsen om Enter te selecteren.
 5. Druk op ENTER om de speler op Progressive Scan-modus te zetten.

Let op:

Als eenmaal de instelling voor progressieve scan weergave is ingesteld, is een beeld alleen zichtbaar op een voor progressieve scan geschikte TV of monitor. Als u Progressieve Scan ten onrechte op "Aan" zet moet u het toestel opnieuw instellen. Verwijder eerst de schijf uit de DVD-ontvanger. Druk dan op STOP (■) en houd deze knop vijf seconden ingedrukt. De video weergave zal worden hersteld naar de standaard instelling en beeld zal weer zichtbaar zijn op een conventionele analoge TV of monitor.

TV Output Select

Stel de TV Output Select opties in volgens uw TV aansluit type.

RGB: Indien uw TV is aangesloten met SCART (RGB signaal) contactpunt.

YPbPr: Indien uw TV is aangesloten met COMPONENT VIDEO OUT/PROGRESSIEVE SCAN contactpunten van de DVD-ontvanger.



AUDIO

Elk DVD-schijfje beschikt over een aantal verschillende audio-uitvoeropties. Stel de AUDIO-opties van de DVD-speler in aan de hand van het soort audiosysteem dat u gebruikt.



5.1 Instelling van de luidspreker **DVD-V** **DVD-A**

DivX

Selecteer de instellingen van de luidspreker, inclusief volume en vertraging, of controleer de instellingen van de luidspreker.

De instellingen van de luidspreker zijn alleen actief voor de Analog Multichannel Output (Zie "Instellingen van de luidspreker", pagina 33).

Dynamic Range Control (DRC)

DVD-V **DVD-A** **DivX**

Dankzij de digitale audiotechnologie kunt u met het DVD*1 formaat de muziekstukken van een programma in de meest nauwkeurige en realistische uitvoering beluisteren. Toch is het mogelijk dat u het dynamisch bereik van de audio-uitgang (het verschil tussen het hoogste en het laagste volume) wilt comprimeren, zodat u een film op een lager volume kunt beluisteren zonder dat de duidelijkheid van de klankweergave wordt aangetast. Hiervoor moet u de DRC op AAN (On) instellen.

*1: Alleen Dolby Digitaal

Vocal **DVD-V**

Zet Vocal enkel op Aan (On) al een multi-kanaal karaoke-DVD aan het spelen is. De karaoke-kanalen op de disc zullen in een normaal stereogeluid vermengen.

LOCK (Jeugdbeschermingscontrole of Parental Control)



Beveiligingsniveau **DVD-V**

Het kan zijn dat bepaalde filmscènes niet geschikt zijn voor kinderen. Vele disks beschikken over informatie inzake jeugdbeschermingscontrole, welke van toepassing is op de gehele disk of op bepaalde scènes op de disk. Films en scènes krijgen een censuurcijfer van 1 tot 8, welke verschilt van land tot land. Sommige disks beschikken over alternatieve scènes die beter geschikt zijn voor kinderen.

De functie jeugdbeschermingscontrole geeft u de kans om scènes te blokkeren die lager zijn dan het censuurcijfer (rating) dat u instelde. Op deze manier kan u voorkomen dat uw kinderen scènes bekijken waarvan u denkt dat ze niet geschikt voor hen zijn.

1. Selecteer "Beveiligingsniveau" in het LOCK-menu en druk dan op ►.
2. Om de functies Beveiligingsniveau, Wachtwoord en Landcode te openen, moet u de door u gecreëerde, 4-cijferige beveiligingscode ingeven. Indien u nog geen beveiligingscode heeft ingegeven, dan vraagt het toestel u nu om dat te doen.

Geef de code bestaande uit 4 cijfers in en druk op ENTER. Geef de code opnieuw in en druk op ENTER om te bevestigen. Indien u een verkeerd cijfer ingeeft voor u op ENTER drukt, druk dan op CLEAR.

3. Selecteer een censuurcijfer (rating) van 1 tot 8 met behulp van de toetsen ▲ / ▼.

Beveiligingsniveau 1-8: Censuurcijfer één (1) heeft de hoogste beperkingen en censuurcijfer acht (8) de laagste.

Ontsluiten

Indien u ontgrendelen (unlock) selecteert, dan is de jeugdbeschermingscontrole niet actief en dan wordt de disk ongecensureerd weergegeven.

Opmerking:

Indien u een censuurcijfer voor de DVD-ontvanger instelt, dan zullen alle scènes met hetzelfde censuurcijfer of lager worden weergegeven. Scènes met een hoger censuurcijfer (rating) zullen niet worden weergegeven tenzij er een alternatieve scène beschikbaar is op de disk. De alternatieve scène moet hetzelfde censuurcijfer of lager hebben. Indien er geen geschikt alternatief wordt gevonden, dan wordt de weergave stopgezet. U moet het paswoord bestaande uit 4 cijfers ingeven of u moet het censurniveau wijzigen om de disk te kunnen afspelen.

4. Druk op ENTER om uw censuurkeuze te bevestigen, en druk vervolgens op SETUP om het menu af te sluiten.

Wachtwoord

U kan het Paswoord ingeven of wijzigen.

1. Selecteer Wachtwoord in het LOCK-menu en druk dan op ►.
2. Volg stap 2 zoals links wordt vermeld (censuurcijfer). "Wijzigen" of "Nieuw" licht op.
3. Geef de nieuwe code, bestaande uit 4 cijfers, in en druk vervolgens op ENTER. Geef deze code nogmaals in om ze te bevestigen.
4. Druk op SETUP om het menu af te sluiten.

Indien u uw beveiligingscode vergeten bent

Indien u de beveiligingscode vergeten bent, dan kan u deze als volgt wissen:

1. Druk op SETUP om het menu instellingen weer te geven.
2. Geef het nummer "210499" in en vervolgens wordt de beveiligingscode verwijderd.
3. Geef een nieuwe code in aan de hand van de bovenvermelde methode.

Landcode **DVD-V**

Geef de code van het land of de regio waarvan de standaarden werden gehanteerd om het DVD-videoschijfje te beoordelen, in. Raadpleeg daarvoor de lijst in het hoofdstuk Referenties.

1. Selecteer "Landcode" in het LOCK-menu en druk dan op ►.
2. Volg stap 2 zoals links wordt vermeld (Beveiligingsniveau).
3. Selecteer het eerste teken met behulp van de toetsen ▲ / ▼.
4. Beweeg de cursor met behulp van de toets ► en selecteer het tweede teken met de toetsen ▲ / ▼.
5. Druk op ENTER om uw landcodekeuze te bevestigen.

OVERIGE

De PBC, Auto Play en DivX(R) VOD -instellingen kunnen worden gewijzigd.



PBC **VCD**

Schakelt navigatie of Playback Control (PBC) Aan of Uit.

Aan: Video-cd's met PBC of navigatie worden volgens de PBC afgespeeld.

Uit: Video-cd's met PBC of navigatie worden op dezelfde manier afgespeeld als audio-cd's.

Auto Afspelen **DVD-V**

U kan de DVD-ontvanger zo instellen dat een DVD-schijfje automatisch begint te spelen wanneer er een DVD in het toestel wordt geplaatst.

Indien de Auto Afspelen-modus aan staat, dan zoekt de DVD-ontvanger een titel met de langste speeltijd waarna het toestel deze titel automatisch afspeelt.

Aan: de Auto Play-functie is geactiveerd.

Uit: de Auto Play-functie is niet geactiveerd.

Opmerking:

- Voor sommige DVD's kan het zijn dat de Auto Play-functie het niet doet.

DivX(R) VOD **DivX**

Es wird nur der DivX DRM (Digital Right Management) Registrierungscode für Ihr Gerät angezeigt.



Der Registrierungscode ist für den VOD-Dienst (Video-On-Demand) erforderlich. Eine kodierte Spielfilmdatei kann erworben werden.

Hinweise:

Beim Verleih einer DivX VOD-Datei stehen verschiedene Anzeigoptionen zur Verfügung, wie unten gezeigt.

- Anzeige der verbleibenden Wiedergabeanzahl der Datei.

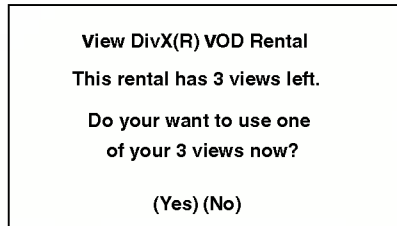

- Die Verleihdauer ist abgelaufen.

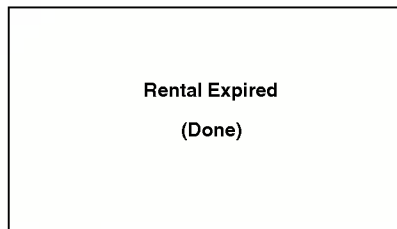

- Anzeige eines Zugriffsfehlers.



Werkwijze

Afspelen van een DVD of een video-cd

Instellen van de weergave

1. Schakel de TV aan en selecteer de video-invoerbron die op de DVD ontvanger is aangesloten.
2. Schakel het audiosysteem (indien van toepassing) aan en selecteer de invoerbron die op de DVD ontvanger is aangesloten.
3. Druk op OPEN/CLOSE om de disklade te openen en plaats de gewenste disk in de lade, met de weergavezijde naar onder gericht.
4. Druk op OPEN/CLOSE om de lade te sluiten. De weergave start automatisch. Druk op PLAY indien de weergave niet start.

Soms kan het gebeuren dat het diskmenu in de plaats wordt weergegeven.

DVD-V

Met behulp van de toetsen ◀ ▶ ▲ ▼ selecteert u de titel/het hoofdstuk die/dat u wenst te bekijken. Vervolgens drukt u op ENTER om de weergave te starten. Druk op TITLE of DVD MENU om terug te gaan naar het menuscherm.

DVD-A

Met behulp van de toetsen ◀ ▶ ▲ ▼ selecteert u de gewenste optie. Vervolgens drukt u op ENTER om de optie te bekijken.

VCD

Selecteer de gewenste track met behulp van de nummertoeetsen en druk op RETURN om terug te keren naar het menuscherm. Het kan zijn dat de menu-instellingen en de bedieningsprocedures verschillend zijn. Volg de instructies op elk menuscherm. In het setup-menu kan u de navigatie of PBC ook uit zetten (zie "Navigatie of PBC" op pagina 21).

Opmerkingen:

- Indien de jeugdbeschermingscontrole ingesteld staat en de disk niet beantwoordt aan het ingestelde censuurnummer, dan moet u het paswoord ingeven. (Zie "LOCK" op pagina 20.).
- Het kan zijn dat DVD's een regiocode hebben. Uw toestel zal geen schijfjes spelen die een andere regiocode hebben dan het toestel. De regiocode voor dit toestel is 2 (twee).

Algemene functies

Opmerking:

- Tenzij anders vermeld, worden alle beschreven handelingen uitgevoerd met de afstandsbediening. Sommige functies kunnen ook beschikbaar zijn in het menu instellingen (Setup).

Naar een andere TITEL/GROEP gaan

DVD-V DVD-A

Wanneer een schijfje meer dan één titel/groep heeft, dan kan u naar een andere titel/groep gaan. Druk op DISPLAY terwijl de weergave op stop staat en geef dan het bijbehorende nummer in (0-9) of druk op ◀ / ▶ om naar een andere titel/groep te gaan. U kan elke titel afspelen door het nummer in te geven terwijl de weergave op stop staat.

Naar een ander HOOFDSTUK / TRACK gaan

DVD-V DVD-A VCD DivX

Wanneer een titel op een schijfje meer dan één hoofdstuk heeft of wanneer een schijfje meer dan één track heeft, dan kan u als volgt van het ene hoofdstuk of van de ene track naar een ander(e) gaan:

- Druk tijdens het afspelen op SKIP ◀◀ of ▶▶ om het volgende hoofdstuk of de volgende track te selecteren of om terug te keren naar het begin van het huidige hoofdstuk of de huidige track.
- Druk tweemaal kort op SKIP ◀◀ om terug te keren naar het vorige hoofdstuk of de vorige track.
- Om rechtstreeks naar om het even welk hoofdstuk te gaan terwijl er een DVD wordt afgespeeld, drukt u op DISPLAY en vervolgens op ▲ / ▼ om het icoontje van het hoofdstuk/track te selecteren. Geef vervolgens het hoofdstuk-/tracknummer in of gebruik de toetsen ◀ / ▶.

Zoeken

DVD-V DVD-A VCD DivX

1. Hou SKIP/SCAN ◀◀ of ▶▶ ongeveer twee seconden lang ingedrukt tijdens de weergave. Het toestel gaat nu in ZOEK-modus.
2. Hou SKIP/SCAN ◀◀ of ▶▶ enkele malen ingedrukt om de gewenste snelheid te selecteren: DVD, DivX-schijf; X2, X4, X16 of X100 Video-cd; X2, X4 of X8
3. Om de SEARCH-modus af te sluiten, drukt u op PLAY.

Opmerking:

- Wanneer u een DVD audiodisk gebruikt die fotobeelden bevat, dan kan deze bewerking mogelijk zijn in sommige beeldsegmenten.

Het audiokanaal wijzigen

VCD

Druk tijdens de weergave meermaals op AUDIO om een verschillend audiokanaal (Stereo, Links of Rechts) te beluisteren.

Stilstaand beeld en beeld-per-beeld

weergave **DVD-V** **DVD-A** **VCD** **DivX**

1. Druk tijdens de weergave op PAUSE/STEP op de afstandsbediening. Doorloop de beeld-per-beeld weergave door herhaaldelijk op PAUSE/STEP te drukken.
2. Om de modus stilstaand beeld af te sluiten, drukt u op PLAY.

Opmerking:

Wanneer u een DVD audiodisk gebruikt die fotobeelden bevat, dan kan het zijn dat deze bewerking in sommige beeldsegmenten mogelijk is.

Vertraagde weergave

DVD-V **DVD-A** **VCD** **DivX**

1. Druk tijdens het afspelen op SLOW SCAN - ◀◀ of ▶▶ +. Het toestel gaat in vertraagde modus (SLOW).
2. Met behulp van de SLOW SCAN - ◀◀ of ▶▶ + toets selecteert u de gewenste snelheid: ◀◀ 1/16, ◀◀ 1/8, ◀◀ 1/4 of ◀◀ 1/2 (achterwaarts), of ▶▶ 1/16, ▶▶ 1/8, ▶▶ 1/4 of ▶▶ 1/2 (voorwaarts).
Bij een DivX-schijf en video-cd verandert de vertraagdesnelheid:
▶▶ 1/16, ▶▶ 1/8, ▶▶ 1/4 of ▶▶ 1/2 (voorwaarts).
3. Om de trage weergavemodus af te sluiten, drukt u op PLAY (▶).

Opmerkingen:

- Achteruit vertraagd afspelen (slow motion) is niet mogelijk bij een video-cd en DivX-schijf.
- Wanneer u een DVD audiodisk gebruikt die fotobeelden bevat, dan kan het zijn dat deze bewerking in sommige beeldsegmenten mogelijk is.

Een A-B herhaling uitvoeren

DVD-V **DVD-A** **VCD** **DivX**

Om een sequentie te herhalen.

1. Druk op A-B op het gekozen startpunt. "A **" wordt even kort op het TV-scherm weergegeven.
2. Druk nogmaals op A-B op het gekozen eindpunt. "A B" wordt even kort op het TV-scherm weergegeven en vervolgens begint de herhaalsequentie.
3. Druk nogmaals op A-B om dit te annuleren.

Herhalen **DVD-V** **DVD-A** **VCD** **DivX**

U kan een titel/hoofdstuk/alles/track/groep van een disk weergeven. Druk tijdens de weergave op REPEAT om de gewenste herhaalmodus te selecteren.

DVD-videoschijfjes – Hoofdstuk / titel herhalen / Uit

- Hoofdstuk (Chapter): herhaalt het huidige hoofdstuk.
- Titel (Title): herhaalt de huidige titel.
- Uit (Off): de weergave wordt niet herhaald.

Video-cd's, DivX-schijven – Herhalen track / Alles / Uit (Repeat Track / All / Off)

- Track: herhaalt de huidige track.
- Alles (All): herhaalt alle tracks op het schijfje.
- Uit (Off): de weergave wordt niet herhaald.

DVD Audio Discs – Herhaal Track/Groep/Uit

- Track: herhaalt de huidige track.
- Groep: herhaalt de huidige groep.
- Uit (Off): de weergave wordt niet herhaald.

Opmerkingen:

- Bij een video-cd met navigatie of PBC, moet de PBC in het menu instellingen (setup) uit worden gezet om de herhaalfunctie te gebruiken (zie "Navigatie of PBC" op pagina 21).
- Indien u één maal op SKIP (▶▶) drukt tijdens de herhaalde weergave van het hoofdstuk (track), dan wordt de herhaalde weergave geannuleerd.

3D Surround **DVD-V** **VCD** **DivX**

Dit toestel kan een 3D surround-effect produceren, wat een meerkanaals audioweergave met twee stereo luidsprekers simuleert (in plaats van met vijf of meer luidsprekers, zoals normaal vereist is om naar meerkanaals audio van een home theater te luisteren).

1. Druk tijdens het afspelen op DISPLAY.
2. Gebruik ▲ of ▼ om de geluidoptie te selecteren. De klankoptie wordt aangeduid.
3. Selecteer "3D SUR" met behulp van ◀ or ▶. Om het 3D-Surround effect uit te schakelen, selecteert u "Normaal".

Zoe ken op tijd (Time Search)

DVD-V **VCD** **DivX**

Om op elk gewenste moment het afspelen van de schijf te beginnen.

1. Druk tijdens het afspelen op DISPLAY. In het Time Search-kader wordt de verstreken speeltijd van de huidige disk weergegeven.
2. Druk op ▲ / ▼ om het icoontje van de tijd klok te selecteren; op het scherm verschijnt "-:--:--".
3. Voer de begintijd in van links naar rechts in uur, minuten en seconden. Indien u een fout maakt bij het ingeven van de cijfers, dan drukt u op CLEAR om de ingegeven cijfers te wissen. Geef vervolgens de correcte getallen in.
4. Druk op ENTER om te bevestigen. Het afspelen begint vanaf de geselecteerde tijdpositie.

ZOOM **DVD-V** **DVD-A** **VCD** **DivX**

Maak gebruik van de zoom om het videobeeld groter weer te geven.

1. Om de zoomfunctie te activeren, drukt u op ZOOM tijdens de weergave of bij stilstaand beeld. In de rechter onderhoek van het beeld verschijnt er even kort een vierkant kadertje.
2. Telkens als u op de ZOOM-toets drukt, verandert het TV-scherm volgens de volgende volgorde: 100% → 400% → 1600% → Beeldscherm passend → 100%
Beeldscherm passend:
U kunt de weergavemodus wijzigen wanneer u een DVD-film afspeelt.
Druk op ▲/▼ om Normaal, Verbeterd of Maximum te selecteren.
3. Gebruik de toetsen ◀▶▲▼ om door het gezoomde beeld te bewegen.
4. Om naar normale weergave te gaan, druk op CLEAR.

Opmerking:

- Het kan zijn dat de zoomfunctie niet werkt bij sommige DVD's.
- Beeldscherm passende weergave is mogelijk voor met afspelen van DVD's, video-cd's en videobestanden.

ZOEKEN OP MARKERING

DVD-V **VCD** **DivX**

Om een markering in te geven

U kan de weergave starten vanaf maximaal negen punten die in het geheugen werden opgeslagen. Om een markering in te geven, drukt u op het gewenste punt op de disk op MARKER. Vervolgens wordt het markeringicoontje kort op het scherm weergegeven. Herhaal deze procedure om tot negen markeringen in te geven.

Een gemarkeerde scène opnieuw oproepen of wissen

1. Druk op SEARCH tijdens de weergave van de disk. Het menu zoeken op markering (marker search) wordt op het scherm weergegeven.
2. Druk binnen de 10 seconden op ◀ / ▶ om een markeernummer te selecteren dat u wenst op te roepen of te wissen.
3. Druk op ENTER en vervolgens start de weergave van de gemarkeerde scène. Of, druk op CLEAR en het markeernummer wordt uit de lijst gewist.
4. U kan elke markering afspelen door het nummer in te geven in het menu zoeken op markering (marker search).

PAUZE **DVD-V** **DVD-A** **VCD** **DivX**

1. Druk op PAUSE/STEP tijdens de weergave.
2. Om naar weergave terug te gaan, drukt u op PLAY.

Speciale DVD-functies

De inhoud van DVD-schijfjes controleren: Menu's

Het kan zijn dat DVD's menu's bevatten die speciale functies mogelijk maken. Om het diskmenu te gebruiken, drukt u op DVD MENU. Geef het bijbehorende nummer in of gebruik de toetsen ◀▶▲▼ om uw keuze te selecteren. Druk vervolgens op ENTER.

TITELMENU **DVD-V** **DVD-A**

1. Druk op TITLE. Indien de huidige titel over een menu beschikt, dan zal dit op het scherm worden weergegeven. Indien dat niet het geval is, dan kan het zijn dat het diskmenu wordt weergegeven.
2. Het menu kan een overzicht geven van de camerastandpunten, de gesproken taal en de ondertelingsopties, en de hoofdstukken voor de titel.
3. Druk op TITLE om af te sluiten.

DISKMENU **DVD-V** **DVD-A**

Druk op MENU en het diskmenu wordt weergegeven. Druk nogmaals op MENU om af te sluiten.

CAMERASTANDPUNT **DVD-V** **DVD-A**

Indien het schijfje scènes bevat die vanuit verschillende camerastandpunten werden opgenomen, dan kan u tijdens de weergave naar een ander camerastandpunt gaan. Druk tijdens de weergave meermaals op ANGLE om het gewenste camerastandpunt te selecteren. Het aantal huidige camerastandpunten verschijnt dan op het display.

Tip:

De camerastandpuntindicator zal op het TV-scherm knipperen tijdens de scènes die in verschillende camerastandpunten werden opgenomen om aan te geven dat het mogelijk is om een ander camerastandpunt te kiezen.

DE AUDIOTAAL WIJZIGEN

DVD-V **DVD-A** **DivX**

Druk tijdens de weergave meermaals op AUDIO om een verschillende audiotaal of audiotrack te beluisteren. Met een in VR-modus opgenomen DVD-RW, met zowel een hoofdaudiokanaal als met een tweetalig audiokanaal, kunt u tussen Enkel (L), Tweetalig (R) of een vermenging van beide kanalen schakelen d.m.v. de toets AUDIO.

ONDERTITELS **DVD-V** **DivX**

Druk tijdens de weergave meermaals op S-TITLE om de verschillende ondertitelingstalen te bekijken.

Opmerking:

- Ondertiteling van het DivX-bestand wordt alleen weergegeven in smi, srt en sub.
- Als er geen informatie is of als een code niet kan worden gelezen in het DivX-bestand wordt "1" etc. weergegeven.

DVD audiodisks

DVD-audio is een op het succesvolle DVD systeem gebaseerd nieuw diskformaat dat hoge kwaliteit en multikanaal geluid levert voor een nieuwe ervaring in audiokwaliteit. Een DVD-audiodisk kan geïdentificeerd worden door de DVD-audio logo op de hoes of op de disk zelf.

DVD audio kan een hogere stereokwaliteit leveren dan audio-cd's met een sampling rate van tot 192kHz (tegenover met 44.1kHz voor cd's). De digitale klank van een audio-DVD kan tot 24 bits gegevens leveren (tegenover 16 bits voor een standaard cd).

Een gemiddelde audio-DVD beschikt over een gegevenscapaciteit die tot zeven maal hoger is dan deze van een cd. Deze bijkomende capaciteit wordt voor muziek gebruikt: voor een meerkanaalsklankkwaliteit met een geavanceerde resolutie, welke dichter aansluit bij de masteropname van de artiest, of voor langere opnames. Tal van audio-DVD's bevatten on-screen tekst, zoals biografische informatie over de artiest, afspeellijsten, of liedjesteksten. Sommige audio-DVD's bevatten fotoreeksen of videoclips.

Opmerking

Gebruik 5.1 kanaal analoge audio output om maximaal te genieten van geluidskwaliteit en surround effect van DVD Audio (5.1CH AUDIO OUT contactbus op de DVD receiver). Het geluid zal gelijk zijn aan een CD, al is het een DVD Audio disc, indien u de DIGITAL OUT (OPTICAL of COAXIAL) gebruikt voor uw audio aansluiting.

Naar een andere GROEP gaan

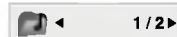

Sommige audio-DVD's zijn in verschillende groepen ingedeeld. Dit toestel geeft u de mogelijkheid om de verschillende groepen snel te openen tijdens het afspelen, met behulp van de OSD.

1. Druk op DISPLAY tijdens het afspelen of in stopmodus.
2. Druk op ▲/▼ om het Groep-icoontje te selecteren.
3. Druk op ◀/▶ of op de nummertoeetsen (0-9) om een groepsnummer te selecteren.

Opmerking

Soms creëert de auteur van een disk verborgen gegevens welke enkel kunnen worden geopend met behulp van een paswoord. Indien het vergrendelingsicoontje op het TV-scherf wordt weergegeven, geef dan het paswoord in (dit vindt u soms op de hoes van de disk of op een website). Deze paswoordcontrole komt niet van uw DVD-ontvanger – het is een functie van de disk zelf.

Aangezien de auteursrechten van audio-DVD's kunnen verschillen, kan het zijn dat sommige OSD-keuzes niet beschikbaar zijn voor de disk die u afspeelt.

Een andere PAGINA bekijken

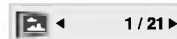

Aangezien de audio-DVD's veel gegevens kunnen bevatten, zijn er tal van manieren om te zien wat er op de disk staat.

1. Druk tijdens het afspelen op DISPLAY.
2. Druk op ▲/▼ om het Pagina-icoontje te selecteren.
3. Druk op ◀/▶ om een paginanummer te selecteren.

Wat op het scherm wordt weergegeven verschilt van disk tot disk aangezien dit afhangt van de manier waarop de disk werd gecreëerd.

Opmerking

Aangezien de auteursrechten van audio-DVD's kunnen verschillen, kan het zijn dat sommige OSD-keuzes niet mogelijk zijn voor de disk die u afspeelt.

Een audio-cd of een MP3/WMA-schijfje afspelen

De DVD-ontvanger kan geformatteerde MP3/WMA-opnames op CD-ROM, CD-R of CD-RW-schijfjes afspelen.

Audio-cd

Zodra u een audio-cd plaatst, wordt er een menu op het TV-scherm weergegeven. Druk op ▲ / ▼ om een track te selecteren en druk vervolgens op PLAY of op ENTER en de weergave wordt gestart.



MP3 / WMA

1. Druk op ▲ / ▼ om een map te selecteren en druk op ENTER om de mapinhoud te bekijken.
2. Druk op ▲ / ▼ om een track te selecteren en druk vervolgens op PLAY of op ENTER. De weergave start.



ID3-LABEL

- Als u een bestand afspeelt dat informatie bevat zoals tracktitels, kunt u die informatie zien door op DISPLAY te drukken.
[Title, Artist, Album, Year, Comment]
- Als er geen informatie is, verschijnt "NO ID3-TAG" op de display.

Tips:

- Indien u in een lijst van bestanden bent in het MUSIC-menu en wenst terug te keren naar het mappenoverzicht, gebruik dan de toetsen ▲ / ▼ om  te selecteren en druk op ENTER.
- Druk op MENU om naar de volgende pagina te gaan.
- Op de gemixte cd met MP3/WMA-bestanden en JPEG-bestanden, kan u heen en weer gaan tussen het MP3/WMA- en het JPEG-menu. Druk op TITLE en het woord MUSIC of PHOTO licht bovenaan het menu op.

De compatibiliteit van dit toestel en MP3/WMA-schijfjes heeft de volgende beperkingen:

- Bemonsteringsfrequentie (Sampling Frequency): tussen 8 - 48kHz (MP3), binnen 32 - 48kHz (WMA)
- Bit rate: tussen 8 - 320kbps (MP3), 32 - 192 kbps (WMA)
- Het toestel kan geen MP3/WMA-bestand lezen dat een andere extensie heeft dan ".mp3" / "wma".
- Het fysiek formaat van de CD-R zou ISO 9660 moeten zijn
- Indien u MP3/WMA-bestanden opneemt met software dat geen bestandssysteem kan creëren (vb. Direct-CD), dan is het onmogelijk om MP3/WMA-bestanden af te spelen. We raden u dan ook aan om gebruik te maken van Easy-CD Creator, dat een ISO9660 bestandssysteem creëert.
- Bestandsnamen moeten bestaan uit maximum 8 letters en moeten een .mp3 of .wma-extensie hebben.
- De bestandsnamen mogen geen speciale tekens zoals / ? * : " < > | etc. bevatten.
- Het totale aantal bestanden op het schijfje mag niet meer dan 650 zijn.

Om een optimale weergavekwaliteit te geven, heeft de DVD-ontvanger schijfjes en opnames nodig die voldoen aan bepaalde technische normen. Vooraf opgenomen DVD's voldoen automatisch aan deze normen. Er bestaan verschillende types formaten van opnameschijfjes (met inbegrip van CD-R die MP3 of WMA-bestanden bevat) en deze formaten vereisen bepaalde reeds bestaande voorwaarden (zie boven) om een compatibele weergave te kunnen bieden.

Gelieve er ook rekening mee te houden dat u toestemming moet hebben om MP3/WMA-bestanden en muziek van het internet te downloaden. Ons bedrijf heeft niet het recht om u deze toestemming te verlenen. U moet daarvoor steeds toestemming krijgen van de copyright eigenaar.

Kenmerken van een audio-cd en een MP3/WMA-schijfje

PAUZE **CD** **MP3** **WMA**

1. Druk op PAUSE/STEP tijdens de weergave.
2. Om naar weergave terug te gaan, drukt u op PLAY, ENTER of nogmaals op PAUSE/STEP.

NAAR EEN ANDERE TRACK GAAN

CD **MP3** **WMA**

1. Druk tijdens de weergave kort op SKIP (I◀◀ of ▶▶I) om naar de volgende track te gaan of om terug te keren naar het begin van de huidige track.
2. Druk tweemaal kort op SKIP I◀◀ om terug te keren naar de vorige track.
3. U kan elke track afspelen door het nummer in te geven.

HERHALEN TRACCIA/TUTTO/UIT

CD **MP3** **WMA**

U kan een traccia/tutto van een disk weergeven.

1. Druk op REPEAT wanneer u een disk speelt. Het herhaalicoontje wordt weergegeven.
2. Druk op REPEAT om de gewenste herhaalmodus te selecteren.
 - Track : herhaalt de huidige track.
 - Alles (All): herhaalt alle tracks op het schijfje.
 - Uit (Off): de weergave wordt niet herhaald.

Opmerking:

Indien u één maal op SKIP (▶▶I) drukt tijdens de herhaalde weergave van de track, dan wordt de herhaalde weergave geannuleerd.

ZOEKEN **CD** **MP3** **WMA**

1. Druk op SCAN (◀◀ of ▶▶) tijdens het afspelen.
2. Druk meerdere malen op SCAN (◀◀ of ▶▶) om de gewenste snelheid te selecteren: X2, X4, X8 achterwaarts of voorwaarts.
3. Om de ZOEK-modus af te sluiten, drukt u op PLAY.

EEN A-B HERHALING UITVOEREN **CD**

1. Om een bepaalde sequentie te herhalen, drukt u tijdens de weergave van een schijfje op A-B op het gekozen startpunt. Het icoontje Repeat en "A" verschijnen op het menuscherm.
2. Druk nogmaals op A-B op het gekozen eindpunt. Het icoontje Repeat en "A-B" verschijnen op het menuscherm en de sequentie wordt afgespeeld en herhaald.
3. Om de sequentie af te sluiten en naar de normale weergave terug te keren, drukt u nogmaals op A-B. Het icoontje Repeat het menuscherm.

3D SURROUND **CD**

Dit toestel kan een 3D Surround-effect produceren, wat het effect geeft van een meerkanaals audioweergave met twee conventionele stereoluidsprekers in plaats van met vijf of meer luidsprekers, wat normaal vereist voor een meerkanaals audio van een home theater.

1. Druk tijdens het afspelen op AUDIO. "3D SUR." verschijnt op het menuscherm.
2. Druk enkele malen op AUDIO om opnieuw naar de normale afspeelmodus terug te gaan en tot "3D SUR." van het display verdwijnt.

Geprogrammeerde weergave

Deze programmeerfunctie geeft u de mogelijkheid om uw favoriete tracks van een bepaalde disk in het geheugen van het toestel op te slaan. Elke programmering kan 30 tracks bevatten.

1. Plaats de disk.
Audio CD of MP3/WMA-schijf:
AUDIO CD of MUSIC menu opent.
2. Druk op PROGRAM.
Het -teken verschijnt rechts van het woord "Programma" aan de rechterzijde van het menuscherm.

Opmerking:

Druk op PROGRAM om het -teken te laten verdwijnen en de programmeermodus te verlaten.



Audio-CD-menu

MP3/WMA-menu

Video CD: Druk op PROGRAM wanneer het afspelen werd gestopt. Het menu wordt weergegeven. Druk nogmaals op PROGRAM om het menu te verlaten.

Opmerking:

Bij een video-cd met PBC, moet de PBC in het instellingenmenu uit (Off) worden gezet om de programmeerfunctie te kunnen gebruiken (Zie "PBC" op pagina 21).

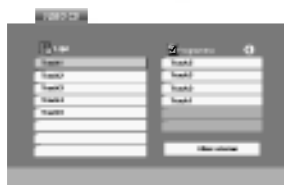

Video-CD-menu

3. Selecteer een track en druk vervolgens op ENTER om de geselecteerde track in de geprogrammeerde lijst op te nemen. Herhaal deze stap om bijkomende tracks op de geprogrammeerde lijst te plaatsen.
4. Druk op .
Selecteer de track die u van de geprogrammeerde lijst wenst af te spelen.
5. Druk op PLAY of ENTER om te beginnen. Het afspelen begint in de volgorde die u zelf heeft geprogrammeerd. Het afspelen stopt zodra alle tracks op de programmalijs één keer zijn afgespeeld.
6. Om uit geprogrammeerde weergave terug te keren naar de normale weergave, selecteert u een track van de cd (of MP3/WMA)-lijst en vervolgens drukt u op PLAY.



Geprogrammeerde Tracks herhalen

1. Druk op REPEAT tijdens het afspelen. Het herhaalicoontje zal verschijnen.
2. Druk op REPEAT om de gewenste herhaalmodus te selecteren.
 - Track: herhaalt het huidige liedje.
 - Alles: herhaalt alle tracks van de geprogrammeerde lijst.
 - Uit (Geen weergave): speelt niet herhaaldelijk.



Opmerking:

Als u één maal op  drukt tijdens herhaal track weergave, wordt de herhaalfunctie geannuleerd.

Een track uit de geprogrammeerde lijst wissen

1. Met behulp van    selecteert u de track die u van de geprogrammeerde lijst wenst te verwijderen.
2. Druk op CLEAR.
Herhaal deze stap om bijkomende tracks uit de geprogrammeerde lijst te wissen.

De volledige geprogrammeerde lijst wissen

1. Druk op  om naar de geprogrammeerde lijst te gaan.
2. Met behulp van  /  selecteert u "Alles wissen" en vervolgens drukt u op ENTER.

Opmerking:

De programma's worden ook gewist wanneer het schijfje uit het toestel wordt genomen.

Een JPEF-schijfje bekijken

Met deze DVD-ontvanger kan u Kodak PICTURE cd's en disks met JPEG-bestanden bekijken.

1. Plaats een schijfje en sluit de lade. Het PHOTO-menu wordt op het TV-scherm weergegeven.

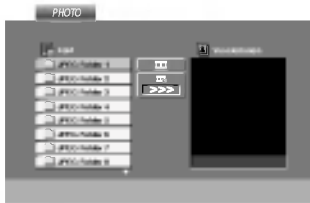

2. Druk op ▲ / ▼ om een map te selecteren en druk op ENTER. Er wordt een lijst met bestanden in de map weergegeven. Indien u in een lijst van bestanden bent en wenst terug te keren naar het mappenoverzicht, gebruik dan de toetsen ▲ / ▼ op de afstandsbediening om  te selecteren en druk op ENTER.
3. Indien u een bepaald bestand wenst te bekijken, druk dan op ▲ / ▼ om een bestand te selecteren en druk op ENTER of PLAY. Wanneer u een bestand aan het bekijken bent, dan kan u op RETURN drukken om terug te keren naar het vorige menu (PHOTO-menu).

Tips:

- Druk op MENU om naar de volgende pagina te gaan.
- Er zijn vier opties voor de grafische voorstelling  : >>> (snel), >> (normaal) en > (traag). Gebruik ▲ ▼ ◀ ▶ om de snelheid (Speed) te selecteren. Druk dan op ◀ / ▶ om de gewenste optie te selecteren en druk vervolgens op ENTER.
- Op een schijf met MP3/WMA en JPEG, kunt u MP3/WMA en JPEG selecteren. Druk op TITLE en MUSIC of PHOTO bovenop het menu om het woord te selecteren.
- Druk op RETURN om de informatie van het bestand te verbergen.

Slide Show (Grafische voorstelling) **JPEG**

Gebruik ▲ ▼ ◀ ▶ om de grafische voorstelling  (Slide Show) te selecteren en druk dan op ENTER.

Stilstaand beeld **JPEG**

1. Druk op PAUSE/STEP tijdens de grafische voorstelling. Het toestel gaat nu in PAUZE-modus.
2. Om naar de grafische voorstelling terug te gaan, drukt u op PLAY of nogmaals op PAUSE/STEP.

Naar een ander bestand gaan **JPEG**

Druk op SKIP (◀◀ of ▶▶) of eenmaal met de cursor op (◀ of ▶) terwijl u een beeld bekijkt om naar het volgende of het vorige bestand te gaan.

Zoom **JPEG**

Gebruik de zoomoptie om het beeld te vergroten. (Zie pagina 24)

Beeld roteren **JPEG**

Druk tijdens de weergave van een beeld op ▲ / ▼ om het beeld in de richting van de wijzers of tegen de richting van de wijzers in te roteren.

Om naar MP3/WMA muziek te luisteren terwijl u een beeld bekijkt **JPEG**

U kunt bestanden weergeven terwijl u naar MP3/WMA-bestanden luistert die op dezelfde schijf zijn opgenomen.

1. Plaats het schijfje dat beide soorten bestand bevat in.
2. Druk op TITLE om het PHOTO-menu weer te geven.
3. Druk op ▲ / ▼ om een fotobestand te selecteren.
4. Gebruik ▶ om het -icoontje te selecteren en daarna drukt u op ENTER.

De weergave start. Het toestel blijft afspelen tot u op STOP drukt.

Tip:

Om alleen naar de gewenste muziek te luisteren terwijl u naar een film kijkt, programmeert u de gewenste traks van het muziekmenu en gaat u verder als boven beschreven.

De compatibiliteit van dit toestel en JPEG-schijfjes heeft de volgende beperkingen:

- Afhankelijk van de grootte en het aantal van de JPEG-bestanden, kan het lang duren voor de DVD-ontvanger de inhoud van het schijfje leest. Indien u na enkele minuten nog steeds geen OSD ziet, dan betekent dit dat sommige bestanden te groot kunnen zijn. Verminder dan de resolutie van de JPEG-bestanden tot minder dan 2 megapixels als 2760 x 2048 megapixels en plaats deze op een nieuw schijfje.
- Het totale aantal bestanden en mappen op het schijfje zou minder moeten zijn dan 650.
- Het kan zijn dat sommige schijfjes niet-compatibel zijn als gevolg van verschillende opnameformaten of door de toestand van het schijfje.
- Zorg ervoor dat alle geselecteerde bestanden de ".jpg"-extensie hebben wanneer ze in de cd-layout worden gekopieerd.
- Indien de bestanden de extensie ".jpe" of ".jpeg" hebben, verander deze dan in ".jpg" bestanden.
- Bestanden zonder de ".jpg"-extensie kunnen niet worden gelezen door deze DVD-ontvanger. Dat is ook het geval indien de bestanden als grafische JPEG-bestanden worden weergegeven in Windows Explorer.

Een DVD VR-schijf afspelen

Dit toestel kan DVD-R/RW-schijfjes afspelen die in DVD-videoformaat zijn opgenomen en door middel van een DVD-recorder zijn afgerond

- Dit toestel kan DVD-RW-schijfjes afspelen die in Video Recording (VR)-formaat zijn opgenomen.
1. Plaats het schijfje en sluit de lade. Het DVD-VR-menu wordt op het TV-scherm weergegeven.

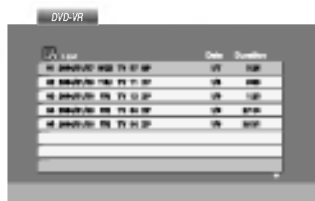

2. Druk op ▲ / ▼ om een track te selecteren en druk vervolgens op PLAY of op ENTER.

Opmerking:

- Dit toestel kan niet afgeronde DVD-R/RW-schijfjes niet afspelen.
- Sommige DVD-VR-schijfjes zijn met CPRM-gegevens in een DVD RECORDER opgenomen. De speler ondersteunt niet dit soort schijfjes en geeft "Controleer DISC" weer.

Wat is 'CPRM'?

CPRM is een tegen kopiëren beschermd systeem (met "scramble"-systeem) dat enkel één kopie ('copy once') van TV-programma's toelaat. CPRM betekent Content Protection for Recordable Media (Inhoudsbescherming van opneembaremedia). Deze speler is CPRM-compatibel, wat betekent dat u een keer TV-programma's kunt opnemen maar echter geen kopie meer daarvan kunt maken. CPRM-opnames kunnen alleen op DVD-RW in VR-modus geformatteerde schijven worden opgenomen en kunnen enkel op CPRM-compatibele spelers worden afgespeeld.

Onderhoud en servicewerkzaamheden

Lees de informatie in dit hoofdstuk door voor u contact opneemt met een gekwalificeerde technicus.

Behandeling van het toestel

Transport van het toestel

Hou de originele doos en verpakkingsmaterialen bij. Indien u het toestel moet verzenden dan verpakt u het opnieuw zoals het origineel werd verpakt in de fabriek. Dit zorgt voor een maximale bescherming van het toestel.

De buitenwanden van het toestel schoon houden

- Gebruik geen vluchtige vloeistoffen (zoals bijvoorbeeld een insecticidenspray) in de nabijheid van het toestel.
- Vermijd dat plasticen producten gedurende lange tijd in contact komen met het toestel, aangezien deze sporen op het oppervlak kunnen nalaten.

Het toestel schoonmaken

Gebruik een zachte, droge doek om de DVD ontvanger te reinigen. Indien het oppervlak erg vuil is, gebruik dan een zachte doek die u lichtjes bevochtigt met een zachte zeepoplossing. Gebruik geen sterke oplosmiddelen, zoals alcohol, benzeen of thinner, aangezien deze het oppervlak van het toestel kunnen beschadigen.

Onderhoud van het toestel

De DVD-ontvanger is een hoogtechnologisch precisietoestel. Indien de optische, toonopnemende lens en de diskdriveonderdelen vuil of versleten zijn, dan kan de beeldkwaliteit daaronder lijden. Afhankelijk van de omgeving waarin het toestel wordt gebruikt, is het na elke 1,000 gebruiksuren aan te raden om een controle en onderhoud te laten uitvoeren. Neem voor bijkomende informatie contact op met de dichtstbijzijnde dealer.

Een DivX-disk afspelen

Met deze DVD-ontvanger kunt u een DivX-disk afspelen.

1. Plaats een schijfje en sluit de lade.
Het MOVIE-menu wordt op het TV-scherm weergegeven.



2. Gebruik ▲ / ▼ om een map te selecteren en druk vervolgens op ENTER.
Er wordt een lijst weergegeven van de bestanden die de map bevat. Indien u in een lijst van bestanden bent en wenst terug te keren naar het mappenoverzicht, gebruik dan de toetsen ▲ / ▼ op de afstandsbediening om het icoontje  te selecteren en druk vervolgens op ENTER.
3. Indien u een bepaald bestand wenst te bekijken, druk dan op ▲ / ▼ om een bestand te selecteren en druk op ENTER of PLAY.
4. Druk op STOP om het menu te verlaten.

Tip:

- Druk op MENU om naar de volgende pagina te gaan.
- Op een schijf met MP3/WMA-, JPEG- en filmbestanden kunt u tussen het MP3/WMA- en PHOTO- (foto) en MOVIE (film) menu schakelen. Druk op TITLE en MUSIC, PHOTO en MOVIE bovenaan het menu om het woord te selecteren.

De compatibiliteit van deze recorder met DivX-schijfjes heeft de volgende beperkingen:

- De resolutie van het DivX-bestand is maximaal 720x576 (B x H) pixels.
- De bestandsnaam van de DivX is maximaal 56 karakters.
- Als er een onbekende code wordt gebruikt in het DivX-bestand, kan het weergegeven worden als “_” op het display.
- **Als het aantal beeldframe's meer is dan 30 per seconde zou het apparaat niet (normaal) kunnen werken.**
- **Als de video- en audiostructuur van het opgenomen bestand niet goed is gescheiden, wordt of alleen beeld dan wel alleen geluid weergegeven.**
- **Als het bestand is opgenomen met GMC, ondersteunt het apparaat alleen 1-punt van het opname niveau.**
 - * GMC?
GMC is de afkorting voor Global Motion Compensation. Het is een coderingstool gespecificeerd in MPEG4-standaard. Sommige MPEG4-codes zoals DivX of Xvid, hebben deze optie.
Er zijn verschillende niveau's van GMC-codering, normaal genoemd 1-punt, 2-punt of 3-punt GMC.

Afspeelbare DivX-bestanden

- “avi”, “mpg”, “mpeg”

Afspeelbare code-formaten

- “DIVX3.xx”, “DIVX4.xx”, “DIVX5.xx”, “XVID”, “MP43”, “3IVX”.

Afspeelbare audio-formaten

- “AC3”, “DTS”, “PCM”, “MP3”, “WMA”.
 - Sampling frequentie: tussen 8 – 48 kHz (MP3), tussen 32 – 48 kHz (WMA)
 - Bit rate: tussen 8 – 320 kbps (MP3), tussen 32 – 192 kbps (WMA)

Bijkomende functies

LAATSTE SCÈNE WORDT BEWAARD

DVD-V DVD-A

Deze DVD ontvanger slaat de laatste scène op die van de laatste disk werd weergegeven. De scène wordt in het geheugen bewaard, ook als u het schijfje uit het toestel neemt of het toestel uitschakelt. Indien u een schijfje plaatst waarvan de scène werd opgeslagen, dan zal de scène automatisch worden opgeroepen.

Opmerking:

Dit toestel bewaart de scène van een disk niet wanneer u de DVD ontvanger uitschakelt voor u het schijfje heeft gespeeld.

INSTELLEN VAN DE VIDEOMODUS

De Videomodus instelling werkt alleen als de Progressieve Scan modus op "Aan" staat in het instelmenu.

- Bij bepaalde schijfjes kan het zijn dat het weergavebeeld flikkert of dat Dot Crawl in rechte lijnen wordt getoond. Dat betekent dat de verticale interpolatie of De-interlace niet volledig overeenstemmen met het schijfje. In dat geval kan de beeldkwaliteit worden verbeterd door de videomodus te wijzigen.
- Om de videomodus te wijzigen, houdt u DISPLAY ongeveer 3 seconden ingedrukt tijdens de weergave. Het nieuwe geselecteerde videomodusnummer wordt op het TV-scherf weergegeven. Controleer of de videokwaliteit verbeterd is. Indien dat niet het geval is, herhaal dan de bovenstaande procedure tot de beeldkwaliteit beter is.
- Videomodus volgorde:
MODE1 → MODE2 → MODE3 → MODE1
- Indien u de stroom uitschakelt, dan gaat de videomodus opnieuw in haar beginstand (MODE1).

Tip:

Specifieke beschrijving van elke videomodus

MODE1: Het bronmateriaal van de DVD-video (film-of videomateriaal) wordt bepaald door de informatie op de schijf.

MODE2: Geschikt voor het afspelen van filmbeelden of filmmateriaal die volgens de progressieve scan-modus methode zijn opgenomen.

MODE3: Geschikt voor het afspelen van videobeelden van korte duur.

SELECTEREN VAN HET SYSTEEM

U moet de gepaste systeemmodus voor uw televisietoestel selecteren. Indien er NO DISC wordt weergegeven in het displayvenstertje, druk dan minstens 5 seconden lang op PAUSE/STEP om een systeem te kunnen selecteren (PAL, NTSC, of AUTO).

- Als het geselecteerd systeem met het systeem van uw tv-toestel niet overeenkomt, is het mogelijk, dat de uitzendingen niet in kleur worden ontvangen.

AUTO: Kiezen, als de DVD-ontvanger op een multi system tv-toestel is aangesloten.

NTSC: Kiezen, als de DVD-ontvanger op een NTSC tv-toestel is aangesloten.

PAL: Kiezen, als de DVD-ontvanger op een PAL tv-toestel is aangesloten.

5.1 Speaker Instellen

Dit hoofdstuk bevat belangrijke naslag informatie om u te helpen met het instellen van uw DVD ontvanger.

Speaker Instellen

Stel de volgende instellingen voor de ingebouwde 5.1 kanaal surround decoder in.

1. Druk op SETUP. Het setup menu verschijnt.
2. Gebruik ▲ / ▼ om AUDIO optie te selecteren en druk op ► om naar het tweede niveau te gaan.
3. Gebruik ▲ / ▼ om Speaker SetUp optie te selecteren en druk op ► om naar het derde niveau te gaan. "Select" wordt benadrukt.
4. Druk op ENTER en 5.1 Speaker SetUp menu verschijnt

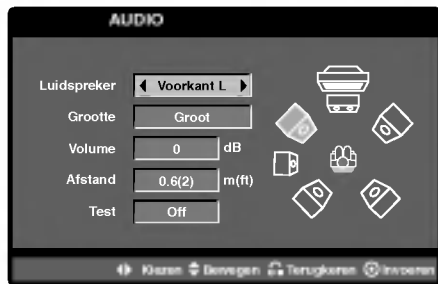

5. Gebruik ◀ / ▶ om de gewenste speaker te selecteren.
6. Pas opties aan met behulp van de ▲ / ▼ / ◀ / ▶ knoppen.
7. Druk op ENTER om uw keuze te bevestigen en terug te keren naar het vorige menu.

Speaker selectie

Selecteer een speaker die u wilt aanpassen. (Front speakers (Links), Center speaker, Front speakers (Rechts), Rear speakers (Rechts), Rear speakers (Links), of SubWoofers).

Opmerking:

Bepaalde luidsprekerinstellingen zijn verboden volgens de Dolby-Digital-licentieovereenkomst.

Grootte

Vanaf het moment af dat de luidsprekerinstellingen zijn gefixeerd, kunt u de instellingen niet wijzigen.

Volume

Druk op ◀ / ▶ om het uitvoerniveau van de geselecteerde luidspreker aan te passen. (-6dB ~ +6dB)

Distance

Indien u speakers heeft aangesloten aan uw DVD Receiver dan zorgt het instellen van de Distance ervoor dat de speler weet hoever het geluid dient te reizen voordat het luisterpunt wordt bereikt. Dit zorgt ervoor dat het geluid bij alle speakers tegelijk aan komt, ongeacht de afstand.

Druk op ◀ / ▶ om de Distance van de geselecteerde speaker aan te passen.

[0.3(1)m(ft) - 6.0(20)m(ft)]

Test

Druk op ◀ / ▶ om de signalen van elke speaker te testen. Pas het volume aan, aan het volume van de test signalen die zijn opgeslagen in het geheugen.

Front Left (L) → Center → Front Right (R)

→ Rear Right (R) → Rear Left (L) → SubWoofers

U kunt het volume aanpassen tijdens het gebruiken van de test toon. Gebruik eerst ▲ / ▼ om Volume of Speaker optie te selecteren, gebruik vervolgens ◀ / ▶ knoppen om speaker of volume te selecteren, zodat het volume van alle speakers gelijk is voor de luisteraar. Als u tijdens gebruik van de test toon het volume wilt aanpassen, dan zal de test toon gepauzeerd worden in het huidige speaker kanaal.

Radiostations vooraf instellen

kunt 50 stations voor de FM vooraf instellen en voor de AM(MW). Voordat u afstemt, is het raadzaam er voor te zorgen dat het volume minimaal staat.

1. Druk op de toets BAND op de afstandbediening, tot op het scherm FM of AM(MW) verschijnt.
2. Vervolgens zal telkens wanneer u op BAND drukt, FM of AM(MW) op het display worden weergegeven.
3. Druk ongeveer twee seconden de knop TUNING ◀◀◀◀ of ▶▶▶▶ op het voorpaneel in totdat de frequentie-indicatie begint te veranderen en laat de knop dan los. Het zoeken stopt wanneer de DVD ontvanger op een station afstemt. "TUNED" en "ST" (voor stereoprogramma's) wordt in het display weergegeven.
4. Druk op de toets MEMORY/STOP. op het voorste bedieningspaneel. Een voorinstellingsnummer zal in het display flitsen.
5. Druk op TUNING ◀◀◀◀ of ▶▶▶▶ op het voorpaneel om het gewenste voorinstellingsnummer te selecteren.
6. Druk opnieuw op MEMORY/STOP. op het voorste bedieningspaneel. Het station wordt opgeslagen.
7. Herhaal stap 3 tot 6 om andere stations op te slaan.

Om af te stemmen op een station met een zwak signaal

Druk herhaaldelijk op TUNING ◀◀◀◀ of ▶▶▶▶ bij stap 3 om handmatig op het station af te stemmen.

Om alle opgeslagen stations te wissen

Druk op de toets MEMORY/STOP en houdt u erbij de toets binnen ca. 2 seconden gedrukt, totdat op het scherm "CLEAR ALL" verschijnt en druk vervolgens weer op MEMORY/STOP de radiostations zijn gewist.

- Indien u toevallig in de modus "CLEAR ALL" ("ALLES WISSEN") terecht komt maar het geheugen niet wilt wissen, dan drukt u op geen toets. Een paar seconden later zal de aankondiging "CLEAR ALL" vanzelf uit de display verdwijnen en de normale modus zal worden hersteld.

Opmerking

Als alle stations al zijn ingevoerd, zal de boodschap MEM FULL een tel in het display weergegeven worden. Vervolgens zal een voorinstellingsnummer op het display flitsen. Om een voorinstellingsnummer te wijzigen volgt u stap 5 en 6 zoals boven beschreven.

Listening to the radio

Radio zenders eerst in de DVD ontvanger geheugen opslaan (zie "Radiozenders in het geheugen opslaan").

1. Druk op BAND totdat AM(MW) of FM in het display wordt weergegeven. Er is op het laatst ontvangen station afgestemd.
2. Druk herhaaldelijk op PRESET +/- om het vooraf ingestelde station dat u wilt horen te selecteren. Telkens wanneer u op de knop drukt, zal de DVD ontvanger op een vooraf ingesteld station afgestemd worden.
3. U stelt het volume in door herhaaldelijk te draaien aan de VOLUME KNOP (+) of (-) of door op VOLUME te drukken op de afstandsbediening.

Om de radio uit te schakelen

Druk op POWER om de DVD ontvanger uit te schakelen of om een andere functiemodus te selecteren (CD/DVD, AV1...).

Om te luisteren naar niet vooraf ingestelde radiostations

- Gebruik handmatige of automatische afstemming bij stap 2.
- Druk voor handmatige afstemming herhaaldelijk op TUNING ◀◀◀◀ of ▶▶▶▶ op het voorpaneel.
- Druk voor automatisch afstemmen op TUNING ◀◀◀◀ of ▶▶▶▶ en houd deze knop ongeveer twee seconden ingedrukt op het voorpaneel.

Een van tevoren geprogrammeerde radiostation direct kiezen

U kunt de numerieke toetsen van de afstandbediening gebruiken om de van tevoren geprogrammeerde radiostation te kiezen. Bij voorbeeld, om naar de van tevoren geprogrammeerde radiostation 4 te luisteren, drukt u op de toets 4 op de afstandbediening. Om naar de van tevoren geprogrammeerde radiostation 19 te luisteren, drukt u op de toets 1 en vervolgens (binnen 3 seconden) op de toets 9.

Tip

- **Als een FM-programma luidruchtig is**
Druk op MONO/ST. op het voorpaneel zodat de aanduiding "ST." uit het display verdwijnt. Er zal nu geen stereo-effect meer zijn, maar de ontvangst zal beter worden. Druk opnieuw op de knop om het stereo-effect te herstellen.
- **Om de ontvangst te verbeteren**
Stel de positie van de antenne opnieuw in.

Werken met RDS

Dit apparaat is met RDS (Radio Data System – een systeem voor datatransmissie door de radio) uitgerust, welk systeem de ontvangst van een grote variëteit gegevens door de radio in het frequentiegebied mogelijk maakt. Thans wordt RDS in veel landen gebruikt en is een systeem voor overbrenging van oproepsignalen van de radiostation of informatie over de radiozendstation, van beschrijving van het programma der station, tekstbericht voor de radiostation of details voor de muziekkeuze en de juiste tijd.

INSTELLING VAN HET RDS

Als u het apparaat op een FM-station hebt ingesteld en als deze station RDS-gegevens inhoudt, zal het apparaat de oproepsignalen van de station automatisch laten zien en op het scherm zal de RDS-indicator blinken, net zoals de volgende indicators: van het programma voor RDS-services (PS), voor identificatie van het programmatype (PTY), de radiotekst (RT) en de juiste tijd (CT) indien door de radiostation uitgezonden.

DISPLAY OPTIES VAN HET RDS

Het systeem RDS kan naast het belangrijkste oproepsignaal dat bij de eerste instelling van de radiostation verschijnt, verschillende informatie uitzenden. Als de RDS normaal functioneert, zullen de naam van de radiostation, de radiozender of de letters van het oproepsignaal op het scherm verschijnen. Door op de toets **RDS** op de afstandbediening te drukken, kunt u de verschillende gegevenstypes achter elkaar kiezen:

(PS ↔ FREQUENCY ↔ PTY ↔ RT ↔ CT)

- **PS (Program service name)** – de naam van het kanaal wordt op het scherm getoond.
- **PTY (Program type recognition)** – de naam van het programmatype wordt op het scherm getoond.
- **RT (Radiotext)** – "tekst"-bericht dat speciale informatie uit de radiozender inhoudt. Merkt u op dat dit bericht op het scherm kan worden verplaatst zodat het hele bericht kan worden gezien.
- **CT (Time controlled by the channel)** – deze optie maakt het mogelijk, de juiste tijd te ontvangen en ze op het scherm te laten zien.

Opmerking

- Naar voorkeur kunnen sommige RDS radiostations een gedeelte van deze additionele opties niet als inhoud hebben. Als de gewenste informatie over de geselecteerde modus niet wordt uitgezonden, verschijnt op het scherm een van de volgende berichten: **PTY NONE**, **RT NONE**, **CT NONE**, **PS NONE**.

Een programma zoeken (PTY)

Het grootste voordeel van het RDS is de bekwaamheid van dit systeem de radio-uitzendingen met de codes voor identificatie van de programmatype (PTY) te coderen, met die de types van de reëel uitgezondene radio-uitzendingen worden aangeduid. De volgende lijst geeft de afkortingen op die voor de benoeming van alle programma's (PTY) zijn gebruikt, samen met de toelichtingen van deze programmatypes:

NEWS	Nieuws
AFFAIRS	Actualiteitenrubriek
INFO	Informatie
SPORT	Sport
EDUCATE	Opleidingsprogramma's
DRAMA	Drama
CULTURE	Cultuur
SCIENCE	Wetenschap
VARIED	Verschillende praatprogramma's
POP M	Popmuziek
ROCK M	Rockmuziek
EASY M	Lichte muziek
LIGHT M	Klassieke muziek
CLASSICS	Ernstige klassieke muziek
OTHER M	Andere muziek
WEATHER	Weerbericht
FINANCE	Financieel programma
CHILDREN	Kinderprogramma
SOCIAL	Programma's met sociale thematiek
RELIGION	Religieuze uitzendingen
PHONE IN	Programma's met deelname live per telefoon
TRAVEL	Reizen en toerisme
LEISURE	Vrije tijd en hobby
JAZZ	Jazz muziek
COUNTRY	Country muziek
NATION M	Nationale muziek
OLDIES	Oude muziek
FOLK M	Volksmuziek
DOCUMENT	Documentaire programma's
TEST	Bericht voor testalarm van de radiostation
ALARM 1	In noodsituaties uitgezonden informatie

kunt een bepaald programmatype (PTY) op de volgende manier zoeken:

1. Druk op de toets BAND om de modus FM te kiezen.
2. Druk op de toets PTY op de afstandbediening en op het scherm zal het laatste gekozen PTY verschijnen.
3. Druk herhaaldelijk op de toets PTY om het gewenste PTY te kiezen.
4. Als u het PTY hebt gekozen, druk op PTY SEARCH. Het apparaat zal automatisch met het zoeken beginnen. Als de station wordt ingesteld, houdt het met het zoeken op.

Instelling slaaptimer

U kunt de DVD ontvanger zo instellen, dat deze automatisch op een bepaald tijdstip wordt uitgeschakeld.

1. **Druk op SLEEP om de gewenste slaaptijd in te stellen.**

De indicator SLEEP en de slaaptijd wordt in het display weergegeven.

2. **Elke keer dat u op SLEEP drukt, verandert de instelling volgens deze volgorde:**

SLEEP 180 → 150 → 120 → 90 → 80 → 70 → 60 → 50 → 40 → 30 → 20 → 10 → OFF

Opmerking

- U kunt de tijd die zal verstrijken voordat de DVD ontvanger wordt uitgeschakeld controleren. Druk op SLEEP. De overblijvende tijd wordt in het display weergegeven.

Dimmer

Deze functie licht de display en de volume-LED op als het toestel aan staat.

Druk herhaaldelijk op de DIMMER toets.

Mute

Druk op MUTE om het geluid uit te schakelen.

U kan bijvoorbeeld het geluid van uw toestel uitzetten om een telefoon te beantwoorden. De "MUTE"-indicator knippert in het display.

Aansluiting voor hoofdtelefoon

Sluit een stereo hoofdtelefoonplug (\varnothing 3,5mm) op de **PHONES** ingang aan.

Wanneer u de hoofdtelefoon (niet meegeleverd) aansluit worden de luidsprekers automatisch uitgeschakeld.

Selecteren van de inputbron

U kunt de videorecorder of andere toestellen aansluiten op de AV1, AV2-aansluitingen of op de Euro-scart, coaxiale-of optische aansluiting. Raadpleeg de gebruikershandleiding die bij het toestel werd meegeleverd voor bijkomende informatie over de bediening.

Druk herhaaldelijk op AUX op de afstandsbediening om de gewenste inputbron te selecteren.

Elke keer u op deze knop drukt, springt het apparaat naar de volgende sequentie:

- **AV 1:** om het analoge signaal uit AV1 AUDIO IN (L/R) & VIDEO IN te selecteren.
- **AV 1 OPT:** om het optische digitale signaal uit de AV1 VIDEO IN & OPTICAL IN aansluiting te selecteren.
- **AV 1 COAX:** om het coaxiale digitale signaal uit de AV1 VIDEO IN & COAXIAL IN aansluiting te selecteren.
- **AV 2:** om het analoge signaal uit AV2 AUDIO IN (L/R) & VIDEO IN te selecteren.
- **TV-AUDIO:** om het Tv-geluidssignaal uit de SCART-aansluiting te selecteren.

Opmerkingen

- De optische inputfunctie is enkel beschikbaar wanneer de samplingfrequentie van het andere toestel tussen 32 ~ 96 kHz is.
- U kan ook een inputbron selecteren door op de toets FUNC./PLAY te drukken op het voorpaneel. Hou deze toets ongeveer 3 seconden lang ingedrukt en druk er dan enkele malen op om de inputbron te selecteren.

Taalcodes

Aan de hand van deze lijst kan u de door u gewenste taal instellen voor de volgende basisinstellingen:
Disc Audio, Disc Subtitel, Disc Menu.

Taal	Code	Taal	Code	Taal	Code	Taal	Code
Abkhazian	6566	Fiji	7074	Lingala	7678	Singhalees	8373
Afar	6565	Fins	7073	Litouws	7684	Slovaaks	8375
Afrikaans	6570	Frans	7082	Macedonisch	7775	Sloveens	8376
Albanees	8381	Fries	7089	Malagasy	7771	Somali	8379
Ameharic	6577	Galicisch	7176	Maleis	7783	Spaans	6983
Arabisch	6582	Georgisch	7565	Malayalam	7776	Soedanees	8385
Armeens	7289	Duits	6869	Maltees	7784	Swahili	8387
Assamees	6583	Grieks	6976	Maori	7773	Zweeds	8386
Aymara	6588	Groenlands	7576	Marathi	7782	Tagalog	8476
Azerbeidzjaans	6590	Guarani	7178	Moldavisch	7779	Tadzjikistaans	8471
Bashkir	6665	Gujarati	7185	Mongools	7778	Tamil	8465
Baskisch	6985	Hausa	7265	Nauru	7865	Tatar	8484
Bengaals	6678	Hebreeuws	7387	Nepalees	7869	Telugu	8469
Bhutani	6890	Hindi	7273	Noors	7879	Thai	8472
Bihari	6672	Hongaars	7285	Oriya	7982	Tibetaans	6679
Bretoens	6682	IJslands	7383	Panjabi	8065	Tigrinya	8473
Bulgaars	6671	Indonesisch	7378	Pashto, Pushto	8083	Tonga	8479
Burmees	7789	Interlingua	7365	Persisch	7065	Turks	8482
Wit-Russisch	6669	Iers	7165	Pools	8076	Turkmeens	8475
Cambodiaans	7577	Italiaans	7384	Portugees	8084	Twi	8487
Catalaans	6765	Japanees	7465	Quechua	8185	Oekraïens	8575
Chinees	9072	Javanees	7487	Rhaeto-Romaans	8277	Urdu	8582
Corsicaans	6779	Kannada	7578	Roemeens	8279	Oezbeeks	8590
Kroatisch	7282	Kasjmir	7583	Russisch	8285	Vietnamees	8673
Tsjechisch	6783	Kazachstaans	7575	Samoa	8377	Volapük	8679
Deens	6865	Kirgizisch	7589	Sanskriet	8365	Welsh	6789
Nederlands	7876	Koreaans	7579	Gaelisch (Schotland)	7168	Wolof	8779
Engels	6978	Koerdisch	7585	Servisch	8382	Xhosa	8872
Esperanto	6979	Laotiaans	7679	Servokroatisch	8372	Yiddish	7473
Estisch	6984	Latijn	7665	Shona	8378	Yoruba	8979
Faröers	7079	Lets	7686	Sindhi	8368	Zoeloe	9085

Landcodes

Gebruik deze lijst om uw land in te geven.

Land	Code	Land	Code	Land	Code	Land	Code
Afghanistan	AF	Ethiopië	ET	Maleisië	MY	Saudi-Arabië	SA
Argentinië	AR	Fiji	FJ	Maldiven	MV	Senegal	SN
Australië	AU	Finland	FI	Mexico	MX	Singapore	SG
Oostenrijk	AT	Frankrijk	FR	Monaco	MC	Slovakije	SK
België	BE	Duitsland	DE	Mongolië	MN	Slovenië	SI
Bhutan	BT	Groot-Brittannië	GB	Marokko	MA	Zuid-Afrika	ZA
Bolivië	BO	Griekenland	GR	Nepal	NP	Zuid-Korea	KR
Brazilië	BR	Groenland	GL	Nederland	NL	Spanje	ES
Cambodja	KH	Eilanden	HM	Nederlandse Antillen	AN	Sri Lanka	LK
Canada	CA	Hongarije	HU	Nieuw-Zeeland	NZ	Zweden	SE
Chili	CL	Indië	IN	Nigeria	NG	Zwitserland	CH
China	CN	Indonesië	ID	Noorwegen	NO	Thailand	TH
Colombia	CO	Israël	IL	Oman	OM	Turkije	TR
Congo	CG	Italië	IT	Pakistan	PK	Oeganda	UG
Costa Rica	CR	Jamaica	JM	Panama	PA	Oekraïne	UA
Kroatië	HR	Japan	JP	Paraguay	PY	Verenigde Staten	US
Tsjechische Republiek	CZ	Kenia	KE	Filippijnen	PH	Uruguay	UY
Denemarken	DK	Koeweit	KW	Polen	PL	Oezbekistan	UZ
Ecuador	EC	Libië	LY	Portugal	PT	Vietnam	VN
Egypte	EG	Luxemburg	LU	Roemenië	RO	Zimbabwe	ZW
El Salvador	SV			Russische Federatie	RU		

Verhelpen van problemen

Kijk de volgende gids na voor mogelijke oorzaak van een probleem vooraleer zich tot de service te wenden.

Symptoom	Oorzaak	Correctie
Geen stroom.	<ul style="list-style-type: none"> De netvoedingskabel is niet aangesloten. 	<ul style="list-style-type: none"> Steek de netvoedingskabel in het stopkontakt.
Er is wel stroom, maar de DVD-ontvanger werkt niet.	<ul style="list-style-type: none"> Er zit geen disc in. 	<ul style="list-style-type: none"> Steek een disc in het apparaat. (Ga na of de DVD of audio CD indicator in het DVD venster oplicht.)
Geen beeld.	<ul style="list-style-type: none"> De TV is niet ingesteld om het DVD signaal te ontvangen. 	<ul style="list-style-type: none"> Selecteer de juiste video ingang mode op de TV zodat het DVD-ontvanger op het TV scherm verschijnt.
	<ul style="list-style-type: none"> De videokabel is niet goed aangesloten. 	<ul style="list-style-type: none"> Sluit de videokabel goed aan in de contactbussen.
	<ul style="list-style-type: none"> De verbonden TV is niet ingeschakeld. 	<ul style="list-style-type: none"> Schakel de TV in.
Er is geen geluid of alleen een geluid op een zeer zwakke sterkte.	<ul style="list-style-type: none"> De apparatuur verbonden met de audiokabel is niet ingesteld om DVD signalen te ontvangen. 	<ul style="list-style-type: none"> Selecteer de juiste ingangs mode op de audio ontvanger zodat u naar het geluid van de DVD-ontvanger kan luisteren.
	<ul style="list-style-type: none"> De audiokabels zijn niet goed aangesloten. 	<ul style="list-style-type: none"> Sluit de audiokabel goed aan in de contactbussen.
	<ul style="list-style-type: none"> Het apparaat verbonden met de audiokabel is uitgeschakeld. 	<ul style="list-style-type: none"> Schakel het apparaat verbonden met de audiokabel in.
	<ul style="list-style-type: none"> Het geluidssnoer is beschadigd. 	<ul style="list-style-type: none"> Vervang dit.
Het beeld is van slechte kwaliteit.	<ul style="list-style-type: none"> De disc is vuil. 	<ul style="list-style-type: none"> Reinig de disc.
De DVD-ontvanger start niet met weergave.	<ul style="list-style-type: none"> Er zit geen disc in. 	<ul style="list-style-type: none"> Steek een disc in. (Ga na of de DVD, of audio CD indicator in het DVD venster oplicht.)
	<ul style="list-style-type: none"> Een onspeelbare disc werd ingestoken. 	<ul style="list-style-type: none"> Steek een speelbare disc in. (Controleer het type van de disc, het kleursysteem en de regionale code.)
	<ul style="list-style-type: none"> De disc zit omgekeerd. 	<ul style="list-style-type: none"> Steek de disc met de speelkant naar onder.
	<ul style="list-style-type: none"> De disc zit niet in de leidraad. 	<ul style="list-style-type: none"> Steek de disc in de disc lade in de leidraad.
	<ul style="list-style-type: none"> De disc is vuil. 	<ul style="list-style-type: none"> Reinig de disc.
	<ul style="list-style-type: none"> Er staat een menu op het TV scherm. 	<ul style="list-style-type: none"> Druk op SETUP toets om het menu scherm uit te schakelen.
	<ul style="list-style-type: none"> De classificatie is ingesteld. 	<ul style="list-style-type: none"> Wis de classificatie functie uit of verander het classificatie niveau.
Er wordt een zware bromtoon of ruis gehoord.	<ul style="list-style-type: none"> De disk is vuil. 	<ul style="list-style-type: none"> Maak de disk schoon.
	<ul style="list-style-type: none"> De luidsprekers en de componenten zijn niet goed verbonden. 	<ul style="list-style-type: none"> Sluit de luidsprekers en de componenten goed vast aan.
	<ul style="list-style-type: none"> De DVD-ontvanger is te dicht bij de TV geplaatst. 	<ul style="list-style-type: none"> Verplaats uw TV, zodat deze verder van de geluidscomponenten staan

Symptoom	Oorzaak	Correctie
Men kan niet op radiostations afstemmen.	<ul style="list-style-type: none"> De antenne is onjuist aangesloten of geplaatst. 	<ul style="list-style-type: none"> Sluit de antennes correct aan. Pas de antennes aan en sluit een externe antenne aan indien nodig.
	<ul style="list-style-type: none"> De signaalsterkte van de stations is te zwak (bij afstemmen met automatische afstemming). 	<ul style="list-style-type: none"> Stem handmatig op het station af.
	<ul style="list-style-type: none"> Er zijn geen stations vooraf ingesteld of vooraf ingestelde stations zijn gewist (bij afstemmen door vooraf ingestelde stations te zoeken). 	<ul style="list-style-type: none"> Stel de stations vooraf in (pagina 34).
De afstandsbediening werkt niet goed.	<ul style="list-style-type: none"> De afstandsbediening is niet gericht op de afstandssensor van de DVD-ontvanger. 	<ul style="list-style-type: none"> Richt de afstandsbediening op de afstandssensor van de DVD ontvanger.
	<ul style="list-style-type: none"> De afstandsbediening is te ver verwijderd van de DVD-ontvanger. 	<ul style="list-style-type: none"> Opereer de afstandsbediening binnen een bereik van 20 voet (6m).
	<ul style="list-style-type: none"> Er is een obstructie tussen de afstands bediening en de DVD-ontvanger. 	<ul style="list-style-type: none"> Verwijder de obstructie.
	<ul style="list-style-type: none"> De batterijen in de afstandsbediening zijn uitgeput. 	<ul style="list-style-type: none"> Vervang de batterijen door nieuwe.
Het display op het voorpaneel is te vaag.	<ul style="list-style-type: none"> Er wordt niets op het display weergegeven. 	<ul style="list-style-type: none"> Druk op DIMMER op de afstandsbediening.

Specificaties

Algemeen	Stroomtoevoer	Raadpleeg het etiket			
	Stroomverbruik	Raadpleeg het etiket			
	Massa	4.4 kg			
	Externe afmetingen (B x H x D)	430 x 60 x 350 mm			
	Werkingscondities	mperatuur: 5°C tot 35°C, graden Celsius. Werkingsstatus: horizontaal.			
	Werkingsvochtigheid	5% tot 85%			
CD/DVD	Laser	Halfgeleiderslaser, golflengte 650 nm			
	Signal system	PAL 625/50, NTSC 525/60			
	Frequentiebereik (audio)	140 Hz tot 20 kHz			
	Verhouding signaal en ruis (audio)	Meer dan 75 dB (1 kHz, NOP -6dB, 20 kHz LPF/A-Filter)			
	Dynamisch bereik (audio)	Meer dan 70 dB			
	Harmonische vervorming (audio)	0.5 % (1 kHz, bij 1W) (20 kHz LPF)			
Video	Video-ingang	1.0 V (p-p), 75 Ω, negatieve sync., RCA jack x 2/ SCART (TO TV)			
	Video-uitgang	1.0 V (p-p), 75 Ω, negatieve sync., RCA jack x 1/ SCART (TO TV)			
	S-video-uitgang	(Y) 1.0 V (p-p), 75 Ω, negative sync., Mini DIN 4-pin x 1 (C) 0.3 V (p-p), 75 Ω			
	COMPONENT VIDEO OUT	(Y) 1.0 V (p-p), 75 Ω, negative sync., RCA jack x 1 (Pb)/(Pr) 0.7 V (p-p), 75 Ω, RCA jack x 2			
Afstemmer	FM	Afstemmingsbereik	87.5 - 108.0 MHz of 65.0 - 74.0 MHz, 87.5 - 108.0 MHz		
		Tussenliggende frequentie	10.7 MHz		
		Verhouding signaal en ruis	60 dB (Mono)		
		Frequentierespons	140 - 10000 Hz		
	AM [MW]	Afstemmingsbereik	522 - 1611 kHz of 530 - 1610 kHz		
		Tussenliggende frequentie	450 kHz		
Versterker	Stereomodus	60W + 60W (8Ω bij 1 kHz, THD 10 %)			
	Surround mode (* Afhankelijk van de instellingen van de geluidsmodus en de bron, kan geluidsuitvoer zijn.)	Voor: 60W + 60W (THD 10 %) Midden*: 60W Surround*: 60W + 60W (8Ω bij 1 kHz, THD 10 %) Subwoofer*: 120W (4Ω bij 30 Hz, THD 10 %)			
	Ingangen	VIDEO 1, VIDEO 2, COAXIAL AUDIO, OPTICAL AUDIO			
	Uitgangen	S-VIDEO, MONITOR, PHONES: (32 Ω, 1.0 V)			
	Zender	Zending: 2.4GHz, Voeding : 7V DC Ontvangst : 2.4GHz			
Luidsprekers		Voorste nluidspreker	Middelste luidspreker	Subwoofer	Draadloze luidspreker
	Type	2 Richting 3 Luidspreker	2 Richting 3 Luidspreker	1 Richting 1 Luidspreker	2 Richting 3 Luidspreker
	Impedantie	8 Ω	8 Ω	4 Ω	8 Ω
	Frequentierespons	150 - 20000 Hz	150 - 20000 Hz	50 - 160 Hz	150 - 20000 Hz
	Verhouding geluidsdrukte	85 dB/W (1m)	85 dB/W (1m)	85 dB/W (1m)	85 dB/W (1m)
	Gemeten ingangsvermogen	60W	60W	120W	60W
	Max. ingangsvermogen	120W	120W	240W	120W
	Netto afmetingen (BxHxD)	77x1050x82 mm	414x92x82 mm	206x380x416 mm	77x1050x82 mm
Netto gewicht	2.8 kg	1.0 kg	6.2 kg	3.5 kg	

* Ontwerpen en specificaties kunnen zonder tegenbericht gewijzigd worden.

P/N: 3834RH0061J