



HI-FI MIKRO CD KOMPONENTNI SISTEM UPUTSTVO ZA KORISNIKE

**MODELI: LX-M140A/X/D
LXS-M140**



Pažljivo pročitajte ovo uputstvo pre uključivanja vašeg uređaja.

Sačuvajte ovo uputstvo u cilju budućeg korišćenja.

Radi poboljšanja, dizajni i specifikacije se mogu promeniti bez upozorenja.



Mere bezbednosti

	UPOZORENJE Opasnost od električnog udara. Ne otvarati	
Upozorenje: da biste smanjili opasnost od električnog udara, nemojte da otvarate uređaj (niti stražnji poklopac) Unutra nema delova koje korisnik ume da popravi. Za pomoć se obratite kvalifikovanom kadru za usluge.		

Objašnjenje grafičkih simbola:



Simbol munje sa strelicom u jednakostraničnom trouglu treba da upozori korisnika na prisustvo neizolovane opasne voltaže u proizvodu, koja bi mogla da bude dovoljno visoka da predstavlja opasnost od električnog udara za ljude.



Znak uzvika u jednakostraničnom trouglu treba da upozori korisnika na važne upute za korišćenje i održavanje proizvoda, koje se nalaze u priručniku koji se dobija uz proizvod.

UPOZORENJE

DA BI SE SMANJILA OPASNOST OD ZAPALJENJA ILI ELEKTRIČNOG UDARA, NEMOJTE DA IZLAŽETE APARAT KIŠI ILI VLAGI.

Da bi se izbegao električni udar, ne otvarajte aparat. Za pomoć se obratite isključivo kvalifikovanom kadru.

Aparat ne sme da bude izložen kapanju vode ili prskanju, i nikakvi predmeti koji sadrže tečnosti, kao što su vaze, ne smeju da stoje na aparatu.

Upozorenje:

Nemojte da instalirate opremu u ograničenom prostoru kao što su police za knjige i slično.

UPOZORENJE

Upotreba kontrolnih komandi, podešavanje ili primena procedura koje nisu izložene u ovom priručniku mogu da dovedu do opasnog izlaganja radijaciji.

Laserska komponenta u ovom proizvodu može da emituje radijaciju koja prevazilazi ograničenje za Klasu 1.

CAUTION: INVISIBLE LASER RADIATION WHEN OPEN AND INTERLOCKS DEFEATED. AVOID EXPOSURE TO BEAM.

VARNING: OSYNLIG LASERSTRÅLNING NÅR DENNA DEL ÄR ÖPPNAD STRÅLEN ÄR FARLIG.

Attention: Quand l'appareil est ouvert, ne pas s'exposer aux radiations invisibles du faisceau laser.

Unutra se nalazi sledeći natpis:

CLASS 1	LASER PRODUCT
KLASSE 1	LASER PRODUKT
LUOKAN 1	LASER LAITE
KLASS 1	LASER APPARAT
CLASSE 1	PRODUIT LASER

Ovaj CD plejer klasifikovan je kao CLASS 1 LASER proizvod. Oznaka sa natpisom CLASS 1 LASER PRODUCT nalazi se na spoljašnjoj strani aparata.

Ovaj je proizvod izrađen u saglasnosti sa zahtevima radio interferencije EEC DIREKTIVE 89/336/EEC, 93/68/EEC i 73/23/EEC.

Sadržaj

UVOD

Mere bezbednosti	2
Sadržaj	3
Pre upotrebe	4
Mere bezbednosti	4
Informacije o diskovima	4
Informacije o daljinskom upravljaču	4
Napomene vezane uz kasete	4
Podešavanje napona (OPCIONALNO)	4
Pogled prednje strane/Pogled zadnje strane	5
Daljinski upravljač	6
Displej	6
Priključivanje	7
Priključivanje zvučnika	7
Priključivanje antene	7

PRE KORIŠĆENJA

Podešavanje SATA	8
SLEEP funkcija	8
Spoljašnja funkcija	8
Tajmer funkcija	9
Audio podešavanje	9
Podešavanje jačine zvuka	9
XDSS	9
Isključenje zvuka	9
Podešavanje kvaliteta zvuka	9
RDS Funkcija - PO ŽELJI	10

KORIŠĆENJE

Memorisanje radio stanica	11
Slušanje radija	11
Plejbek kasete	12
Osnovni plejbek (slušanje kasete)	12
Zaustavljanje plejbeka	12
Privremeno zaustavljanje (pauziranje) plejbeka	12
Premotavanje unazad ili unapred	12
Snimanje	12
Osnovno podešavanje	12
Snimanje sa radija, CD-a ili spoljašnjeg izvora	12
Sinhronizovano snimanje sa CD-a na kasetu	12
Plejbek CD-a	13
Osnovni plejbek (slušanje CD-a)	13
Privremeno zaustavljanje (pauziranje) plejbeka	13
Zaustavljanje plejbeka	13
Preskakanje muzičke numere (track)	13
Pretraživanje unazad i unapred	13
Ponavljanje plejbeka	13
Da proverite informacije o MP3 fajlovima	13
Programiranje plejbeka	14
O MP3	14

INFORMACIJA

Traženje grešaka	15
Specifikacije	

O simbolima za objašnjenja

 Označava opasnost koja može da dovede do oštećenja uređaja ili da prouzrokuje neku drugu povredu.

 Ukazuje na posebne operativne osobine uređaja

 Saveti za lakše korišćenje

Pre upotrebe

Mere bezbednosti

Rukovanje uređajem

Kod transporta uređaja

Originalna kutija u koju je uređaj spakovan i ostali delovi pri pakovanju mogu da se iskoriste. U cilju maksimalne zaštite, ponovo spakujte uređaj onako kako je to učinjeno u fabrici.

Održavanje čiste površine

Nemojte da koristite isparljive tečnosti, kao što je sprej protiv insekata, blizu uređaja. Nemojte da ostavljate gumene ili plastične proizvode u dodiru sa uređajem na duže vreme.

Ostaviće tragove na površini.

Čišćenje uređaja

Čišćenje površine aparata

Koristite meku, suhu krpu. Ako je površina veoma prljava, koristite meku krpuglagano navlaženu sa rastvorom slabog deterdženta. Nemojte da koristite jaka sredstva, kao što je alkohol, benzin ili razređivač, jer mogu da oštete površinu uređaja.

Informacije o diskovima

Rukovanje diskovima

Nemojte da dodirujete donju stranu diska. Držite ivice diska tako da vam prsti ne dodiruju njegovu površinu. Nemojte da lepitate papir ili selotejp na disk.

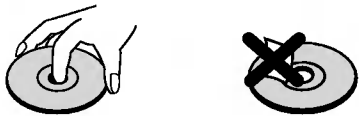

Čuvanje diskova

Posle slušanja, vratite disk u njegov omot.

Nemojte da izlažete disk sunčevoj svetlosti ili izvoru toplote i ne ostavljajte ga u parkiranim kolima koja su izložena suncu, jer može da dođe do velikog povišenja temperature u kolima.

Čišćenje diskova

Otisci prstiju i prašina na diskovima mogu da prouzrokuju loš kvalitet slike i izobličen zvuk. Pre upotrebe, očistite disk čistom krpom. Čistite disk od centra ka ivicama.



Nemojte da koristite jaka sredstva rastvaranja kao što su alkohol, benzin, razređivač, komercijalna sredstva za čišćenje ili anti-statični sprej namenjen analognim gramofonskim pločama.



Informacije o daljinskom upravljaču

Opseg korišćenja daljinskog upravljača

Usmerite daljinski upravljač prema daljinskom senzoru i pritisnite dugme.

- **Udaljenost:** Oko 7m od prednje strane uređaja sa daljinskim senzorum.
- **Ugao:** Oko 30 stepeni u svakom smeru od daljinskog senzora.

Stavljanje baterija u daljinski upravljač

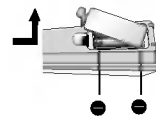

Odvojite poklopac za baterije sa donje strane daljinskog upravljača i umetnite dve R03 (veličina AAA) baterije sa oznakama

● i ● pravilno postavljenim.

⚠ Upozorenje

Nemojte da mešate stare i nove baterije. Nikada nemojte zajedno da koristite različite vrste baterija (standardne, alkalne, itd.).

Napomene vezane uz kasete

Sprečavanje snimanja

Uklonite jednu ili obe pločice sa kasete (pomoću malog odvijača) da biste sprečili slučajno brisanje snimljenog sadržaja.

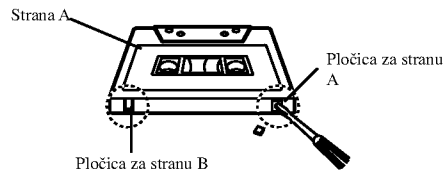

Za ponovnu mogućnost snimanja, prekrijte rupicu gde je bila pločica pomoću samolepive trake.

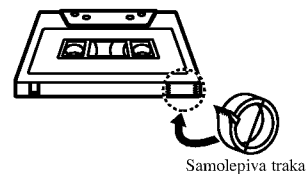

Podešavanje napona(OPCIONALNO)

Ukoliko je vaš aparat na zadnjoj strani opremljen selektorom napona, uverite se da je podešen na odgovarajući napon pre nego što ga uljučite u struju.

Pogled prednje strane/Pogled zadnje strane

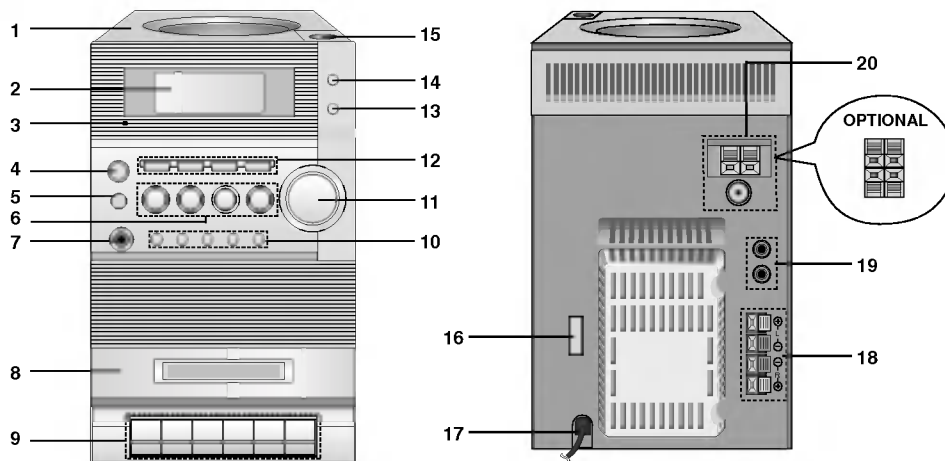

1. CD vrata
2. Displej
3. POWER indikator (uključenog stanja)
4. POWER (uključivanje/isključivanje) dugme
5. Optika daljinskog upravljača
6. • CD PLAY (CD plejbek)/CD PAUSE (pauziranje CD plejbeka) (CD ►/||) dugme
 - TUNING (▼/▲)(nameštanje) dugme - TUNER
 - CD SKIP/SEARCH (preskakanje muzičke numere/pretraživanje) (◀◀◀/▶▶▶) dugme
 - PRESET (▼/▲)(podešavanje) dugme
7. Ulaz za slušalice (PHONES): \varnothing 3.5mm
8. Kasetofon
9. • RECORD (snimanje) (●) dugme - TAPE
 - PLAY (▶) (plejbek) dugme -TAPE
 - REWIND (pomotavanje unazad) (◀◀) dugme
 - FAST FORWARD (pomotavanje unapred) (▶▶) dugme
 - STOP/EJECT (zaustavljanje/otvaranje) (■/▲) dugme - TAPE
 - PAUSE (pauziranje) (||) dugme
10. • CLOCK (sat) dugme
 - TIMER (tajmer) dugme
 - REPEAT (ponavljanje) dugme
 - PROGRAM/MEMORY (programiranje/memorisanje) dugme
 - ■ STOP (zaustavljanje)/CLEAR (brisanje) dugme
11. DUGME ZA KONTROLU JAČINE ZVUKA
12. • FUNCTION SELECT (FUNCTION)(biranje funkcije)dugme (TUNER/CD/TAPE/AUX) (tuner/CD/kaseta/spoljašnji aparat)
 - TUNER/BAND (tuner/talas) dugme
 - RDS (sistem radio podataka)(OPCIONALNO)/SET
 - MODE/RIF (filter radio interferencije) dugme
13. EQUALIZER PATTERN (ekvilajzer) (EQ) dugme
14. XDSS dugme
15. Dugme za OTVARANJE/ZATVARANJE CD-a (▲ OPEN/CLOSE)
16. Prekidač za biranje napona: OPCIONALNO
17. Kabl za struju
18. Priključci za zvučnike
19. Ulaz spoljašnjeg aparata (AUX)
20. Priključci za antenu

UVOD

Daljinski upravljač

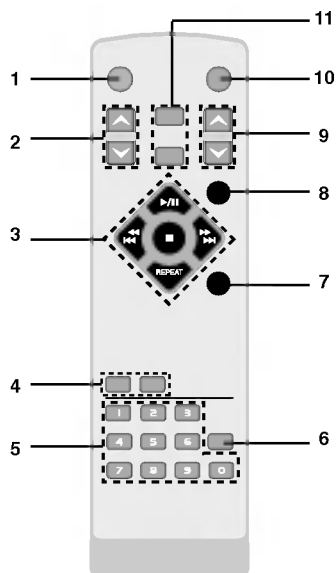

1. POWER dugme
2. PRESET (/) dugme
3. CD FUNCTION dugmadi
 - CD PLAY/ PAUSE () dugme
 - CD STOP () dugme
 - CD SKIP/SEARCH (/) dugme
 - REPEAT dugme
4. • EQUILAZER PATTERN (EQ PATT.) dugme
 - XDSS dugme
5. NUMERIČKA dugmad
6. Displej koji prikazuje informacije o MP3 fajlovima (MP3 Info)
7. PROGRAM dugme
8. SLEEP (automatsko isključenje) dugme
9. VOLUME CONTROL (kontrola jačine zvuka) (/) dugme
10. MUTE (isključenje zvuka) dugme
11. • TUNER/BAND dugme
 - AUX (spoljašnji aparat) dugme

Displej

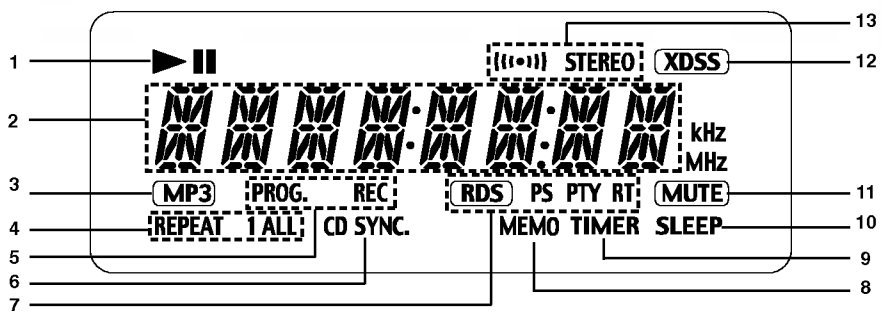

1. PLAY/ PAUSE indikator
2. FUNCTION indikatori
3. Indikator MP3
4. CD REPEAT indikator
5. • PROGRAM indikator
 - Indikator reprodukcije cd-a / pauza
6. Indikator sinhronizovanog snimanja sa CD-a
7. RDS indikator : OPCIONALNO
8. Indikator MEMORIJE
9. TIMER indikator
10. SLEEP indikator
11. MUTE indikator
12. XDSS indikator
13. • FM STEREO indikator
 - FM STEREO RECEIVING (prijem stereo kratkotalasnog programa) indikator



Priključivanje

Priključivanje zvučnika

Povežite kablove zvučnika na krajnji uređaj.

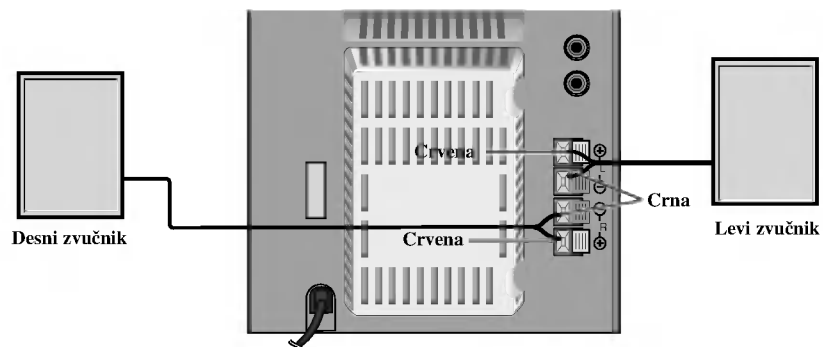

N Napomene

- Uverite se da ste žicu zvučnika spojili sa odgovarajućim priključkom na uređaju: + sa + i – sa –. Ako su žice obrnute, zvuk će biti iskrivljen i neće imati basove.
- Ako koristite prednje zvučnike sa niskim maksimumom ulaznog opterećenja, oprezno podesite jačinu zvuka za izbegavanje prekomernog izlaznog signala na zvučnicima.
- Nemojte rastaviti prednji poklopac priloženog zvučnika.

Priključivanje antene

Priključite priložene FM/AM (kratkotalasne/srednjetalasne) antene za slušanje radija.

- Priključite AM okvirnu antenu na AM antena priključak.
- Priključite FM žičnu antenu (ili FM "T" antenu) na FM 75Ω/300Ω koaksijalni priključak.

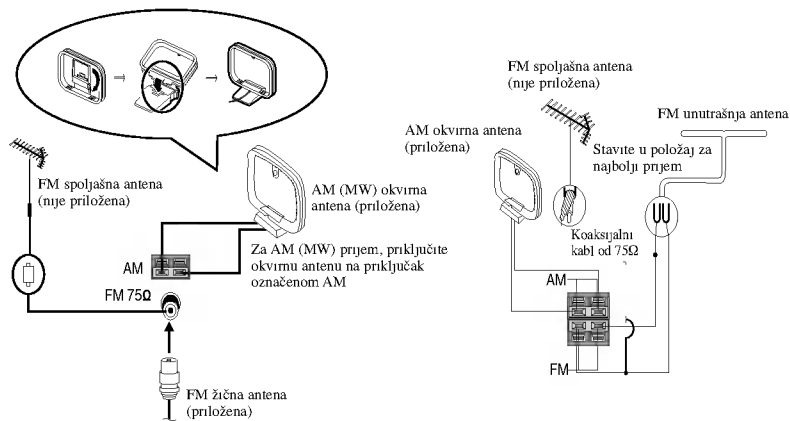

N Napomene

- Za izbegavanje prijema šuma, držite AM okvirnu antenu udaljeno od aparata i ostalih uređaja.
- Uverite se da ste potpuno proširili FM žičnu antenu.
- Posle priključivanja FM žične antene, držite je u horizontalnom položaju što je najviše moguće.

Podešavanje SATA

- 1** Pritisnite **CLOCK**.
(Ako treba podesiti sat, držite pritisnuto **CLOCK** duže od dve sekunde.)
- Brojke sata će početi treptati.

- 2** Izaberite 12 časovni ili 24 časovni period pritiskom na **TUNING** (\vee/\wedge) na prednjoj strani aparata.



- 3** Pritisnite **SET** za potvrdu izabranog časovnog perioda.

- 4** Koristite **TUNING** (\vee/\wedge) dugmadi na prednjoj strani aparata za tačno podešavanje časova.

- 5** Pritisnite **SET**.

- 6** Koristite **TUNING** (\vee/\wedge) dugmadi na prednjoj strani aparata za tačno podešavanje minuta.

- 7** Pritisnite **SET** i tačno vreme će se pojaviti na displeju.

- 8** Pritisnite **CLOCK** bilo kada za pokazivanje tačnog vremena u trajanju od 3 sekundi.

Napomene

Funkcija podešavanja sata je moguća i u isključenom stanju aparata.

SLEEP funkcija

Pri korišćenju sleep funkcije aparat se automatski isključuje posle isteka određenog vremena.

- 1** Za određivanje vremenskog intervala posle kojeg će se aparat automatski isključiti, pritisnite **SLEEP**.

Na displeju se pokazuje **SLEEP 90** u trajanju od 5 sekundi. Ovo znači da će se aparat automatski isključiti posle 90 minuta.

Svakim pritiskom na dugme pre automatskog isključenja vremenski interval pre isključenja se smanjuje sa 10 minuta, na primer 80...70...itd. Izaberite želejeno vreme isključenja.

- 2** Provera preostalog vremena do automatskog isključenja.

Dok je sleep funkcija aktivna, kratko pritisnite **SLEEP**. Preostalo vreme do automatskog isključenja se pokazuje na displeju u trajanju od 5 sekundi.

Napomene

Ako pritisnete **SLEEP** dok se vreme do automatskog isključenja pokazuje na displeju, gore navedeni vremenski interval će biti postavljen u početni položaj.

Isključenje funkcije automatskog isključenja

Ukoliko želite zaustaviti ovu funkciju, pritisnite **SLEEP** dugme ponovljeno dok se "SLEEP 10" ne pojavi na displeju, tada pritisnite **SLEEP** još jednom dok je "SLEEP 10" ispisano na displeju.

Spoljašnja funkcija

- 1** Priključite spoljašnji aparat, na primer TV ili video rekorder kroz AUX ulaza postavljenih na zadnjoj strani aparata.

- 2** Pritisnite **AUX**.

Napomene

Možete snimati iz spoljašnjeg ulaznog izvora takođe, pogledajte poglavlje "Snimanje".



Tajmer funkcija

Sa **TAJMER (TIMER)** funkcijom možete programirati automatsko uključenje/isključenje prijema i snimanja radio programa, plejbek CD-a, plejbek i snimanje sa spoljašnjeg izvora u željeno vreme.

1 Pritisnite **CLOCK** za proveru trenutnog vremena.

Preporuka

Ako sat nije podešen, tajmer funkcija ne radi.

2 Pritisnite **TIMER** za podešavanje tajmer funkcije.

TUNER-CD će treptati na displeju naizmenično.

Preporuka

Ukoliko želite ispraviti predhodno podešeno stanje tajmera, držite pritisnuto **TIMER** dugme duže od 2 sekunde.

- Predhodno podešeno vreme tajmera i "TIMER" indikatori se pojavljuju na displeju.

3 Pritisnite **SET** kada željena funkcija trepti.

4 Ako izaberete **TUNER** funkciju ili **CD**.

- 'ON TIME' indikator se pojavljuje na displeju u trajanju od 0,5 sekundi, pa nestaje.

5 Podesite časove vremena uključivanja pritiskom na **TUNING (√ / ^)** dugmadi na prednjoj strani aparata.

6 Pritisnite **SET** za potvrdu časova vremena uključivanja.

7 Podesite minute vremena uključivanja pritiskom na **TUNING (√ / ^)** dugmadi na prednjoj strani aparata.

8 Pritisnite **SET** za potvrdu minuta vremena uključivanja.

'OFF TIME' indikator se pojavljuje na displeju u trajanju od 0,5 sekundi, pa nestaje.

9 Podesite časove vremena isključivanja pritiskom na **TUNING (√ / ^)** dugmadi na prednjoj strani aparata.

10 Pritisnite **SET** za potvrdu časova vremena isključivanja.

11 Podesite minute vremena isključivanja pritiskom na **TUNING (√ / ^)** dugmadi na prednjoj strani aparata.

12 Pritisnite **SET**.

13 Podesite jačinu zvuka pritiskom na **TUNING (√ / ^)** dugmadi na prednjoj strani aparata.

14 Pritisnite **SET**.

'TIMER' se pojavljuje na displeju i podešavanje tajmera je završeno.

15 Isključite aparat.

Izabrana funkcija će se automatski uključiti ili isključiti u podešeno vreme.

Isključenje ili provera tajmera

Svaki put kada je **TIMER** dugme pritisnuto, možete izabrati podešavanje ili isključenje tajmera. Na isti način možete proveriti podešeno stanje tajmera.

Za uključenje ili proveru tajmera pritisnite **TIMER** dugme i "TIMER" će se pojaviti na displeju.

Za isključenje tajmera pritisnite **TIMER** dugme i "TIMER" će nestati sa displeja.

Napomene

Funkcija podešavanja sata je moguća i u isključenom stanju aparata.

Audio podešavanje

Podešavanje jačine zvuka

- Pritisnite **DUGME ZA KONTROLU JAČINE ZVUKA** u smeru kretanja kazaljke na satu za povećanje jačine zvuka ili suprotno od smera kretanja kazaljke na satu za smanjenje jačine zvuka na prednjoj strani aparata.
- Pritisnite **VOLUME CONTROL (^)** za povećanje jačine zvuka ili **VOLUME CONTROL (v)** za smanjenje jačine zvuka na daljinskom upravljaču.

XDSS (Extreme Dynamic Sound System – krajnje dinamički zvučnički sistem)

Pritisnite XDSS da bi pojačali efekat visokih frekvencija, basova i prostornog zvuka. Pali se indikator "XDSS ON", odnosno "XDSS OFF". Opoziv izbora vrši se ponovnim pritiskanjem XDSS.

Isključenje zvuka

Pritisnite **MUTE** za isključenje zvuka na vašem aparatu.

Možete koristiti ovu opciju kada na primer želite da se odazovete na telefon, "MUTE" indikator će treptati na displeju.

Podešavanje kvaliteta zvuka

• Aktiviranje stereo zvuka

Možete birati između 4 preodređenog zvučenja. Izaberite željeno zvučenje koristeći **EQ PATT.** dugme.

FLAT : linearna (izjednačena) frekvencija

ROCK : više basova, manje visokih tonova

POP : manje basova, manje visokih tonova

CLASSIC : za orkestarsku muziku

• Ulaz za slušalice

Priključite utikač stereo slušalica (ø 3.5mm) na ulaz za slušalice.

Zvučnici se automatski isključuju kada priključite slušalice (nisu priložene).

RDS Funkcija - PO ŽELJI

O RDS

Ovaj proizvod je opremljen sa RDS (Sistem Radio Podataka) koji donosi širi spektar informacija na FM radiu. Sada u upotrebi u mnogim zemljama, RDS je sistem za emitovanje identifikacionog signala stanice ili mrežnih informacija, opisa programa stanice ili specifikacija izbora muzike i tačnog vremena.

RDS biranje stanice

Kada ste odabrali neku FM stanicu i ona sadrži RDS podatke, radio će automatski pokazati na displeju ime te stanice a RDS indikator će zasvetleti na displeju kao i indikator za prepoznavanje vrste programa (PTY), Radio Tekst (RT), Sat (CT) i programa RDS usluga (PS) ukoliko se emituju na odabranoj stanici.

RDS displej opcije

RDS sistem može da emituje raznovrsne informacije, pored početnog identifikacionog signala stanice koji se pojavi kada odaberemo tu stanicu. Pri normalnom radu RDS sistema, na displeju će pisati ime stanice ili mreže. Pritisak na **RDS** na prednjem panelu omogućava vam da prodete kroz razne vrste podataka u nizu:

(PS → FREQUENCY → PTY → RT → CT)

- **PRY (prepoznavanje tipa programa)** - Vrsta programa piše na displeju.
- **RT (prepoznavanje radio teksta)** - Ime radio teksta piše na displeju.
- **CT (Sat kontrolisan od strane kanala)** - Omogućava aparatu da primi tačno vreme i pokaže ga na displeju.
- **PS (Ime programske usluge)** - Ime kanala se pokaže na displeju

Napomene

Neke RDS stanice možda neće uključiti neke od ovih dodatnih funkcija. Ako se željeni podaci ne emituju, na displeju će pisati **PTY NONE, RT NONE, CT NONE, PS NONE**.

Traženje programa (PTY)

Najveća korist od RDS funkcije je mogućnost da prikaže vrstu programa koji se emituje koristeći PTY kodove. Sledeća lista pokazuje skraćenice koje se koriste da bi prikazale svaku vrstu programa i objašnjenje PTY koda.

NEWS	Vesti
AFFAIRS	Tekuća dešavanja
INFO	Informacije
SPORT	Sport
EDUCATE	Obrazovni
DRAMA	Drama
CULTURE	Kultura
SCIENCE	Nauka
VARIED	Razni govorni programi
POP M	Popularna muzika
ROCK M	Rok muzika
EASY M	Laka muzika
LIGHT M	Klasična muzika
CLASSICS	Ozbiljna klasična muzika
OTHER M	Druga muzika
WEATHER	Informacije o vremenu
FINANCE	Finansijski programi
CHILDREN	Dečiji programi
SOCIAL	Društvena pitanja
RELIGION	Verski programi
PHONE IN	Kontakt programi
TRAVEL	Putovanja
LEISURE	Odmor i, hobi
JAZZ	Džez muzika
COUNTRY	Kantri muzika
NATION M	Nacionalna muzika
OLDIES	Evergrin muzika
FOLK M	Narodna muzika
DOCUMENT	Dokumentarni program
TEST	Provera poruke za upozorenje stanice
ALARM 1	Program javnog upozoravanja

Možete tražiti određeni PTY koristeći sledeće korake:

- 1** Pritisnite **TUNER/BAND** da odaberete **FM**.
- 2** Odaberite željenu stanicu pritiskajući **TUNING** (\checkmark/\wedge). Kada primite RDS, na displeju se pokaže ime kanala (PS) nakon što se pojavi RDS indikator.
- 3** Pritisnite **RDS** da odaberete **PTY**.
- 4** Da biste tražili različite vrste programa, pritisnite **PRESET** (\checkmark/\wedge) dok je još na displeju poslednja vrsta programa koju ste slušali i dok vi idete kroz listu dostupnih vrsta programa.
- 5** Kada ste odabrali PTY (vrstu programa), pritisnite \lll / \ggg u roku od 5 sekundi. Aparat će automatski krenuti da traži sledeću stanicu sa prihvatljivim signalom koja se podudara sa vrstom programa koju želite.



Memorisanje radio stanica

Možete memorisati 50 FM i AM stanica. Pre nameštanja uverite se da ste snizili jačinu zvuka do minimuma.

1 Pritisnite **TUNER/BAND** dok se birani FM ili AM ne pojavi na displeju.
Svaki put kada pritisnete TUNER/BAND, FM i AM promenjuju se naizmenično.

2 Pritisnite **TUNING** (\checkmark/\wedge) na prednjoj strani aparata dok ispisana frekvencija ne počne da se menja. Zatim pustite dugme.
Pretraživanje se zaustavlja kada aparat namesti jednu stanicu.

Napomene

- **Automatsko nameštanje stanica**
Pritisnite **TUNING** (\checkmark/\wedge) duže od 0,5 sekunde.
- **Manualno nameštanje stanica**
Pritisnite **TUNING** (\checkmark/\wedge) kratko i ponovljeno

3 Pritisnite **PROGRAM/MEMORY** na prednjoj strani aparata.
Broj memorije će treptati na displeju.

4 Pritisnite **PRESET** (\checkmark/\wedge) (ili **PRESET** (\checkmark/\wedge) na daljinskom upravljaču) za biranje željenog broja memorije.

5 Pritisnite **PROGRAM** na daljinskom upravljaču još jednom.
- Stanica je memorisana.

6 Za memorisanje ostalih stanica ponovite korake od 3 do 6.

Brisanje svih memorisanih stanica

Držite pritisnuto **PROGRAM/MEMORY** na prednjoj strani aparata do 2 sekunde, "CLEAR" će se pojaviti na displeju. Tada pritisnite **CLEAR** ponovo i stanice će biti brisane iz memorije.

Preporuka

Ako su svih 30 stanica memorisane, poruka FULL će se pojaviti za sekund na displeju, zatim jedan broj memorije će treptati. Za promenu ovog broja pratite korake 5-6.

Ponovni ispis brojeva memorisanih stanica

Držite pritisnuto ili pritisnite ponovljeno **PRESET** (\checkmark/\wedge) (ili **PRESET** (\checkmark/\wedge) na daljinskom upravljaču) dok se željeni broj memorije ne pojavi.

Slušanje radija

1 Pritisnite **TUNER/BAND** dok se birani FM ili AM ne pojavi na displeju.
Poslednja slušana stanica će biti nameštena.

2 Pritisnite **PRESET** (\checkmark/\wedge) (ili **PRESET** (\checkmark/\wedge) na daljinskom upravljaču) ponovljeno za biranje željene memorisane stanice.
- Svaki put kada pritisnete dugme vaš aparat će namesiti po jednu memorisanu stanicu.

3 Podesite jačinu zvuka okretajući **DUGME ZA KONTROLU JAČINE ZVUKA** dugmadi ili pritisnući **VOLUME** (\checkmark/\wedge) na daljinskom upravljaču ponovljeno.

Slušanje ne memorisanih radio stanica

- Koristite manualno ili automatsko nameštanje kod 2. koraka.
- Za automatsko nameštanje držite pritisnuto **TUNING** (\checkmark/\wedge) na prednjoj strani aparata.

Isključenje radija

Pritisnite **POWER** za isključenje aparata ili birajte drugu funkciju rada (CD, TAPE ili AUX).

Preporuka

- **Ako je FM program pun šuma**
Pritisnite **MODE/RIF** da "STEREO" nestane sa displeja. Neće biti stereo efekta, ali prijem će se poboljšati. Pritisnite **MODE/RIF** za ponovno uspostavljanje stereo efekta.
- **Poboljšanje prijema**
Pokušajte bolje podesiti priložene antene.

Napomene

- Koristite **MODE/RIF** (Radio Interference Filter – filter radio interferencije) funkciju za prelazak u mono prijem ako je stereo prijem pun šuma.
- Pri snimanju MW (AM) radio emisije može da se javlja pucketanje. U tom slučaju pritisnite **MODE/RIF** jednom.

Plejbek kasete

Osnovni plejbek (slušanje kasete)

- 1** Pritisnite **FUNCTION** ponovljeno dok se ne pojavi **TAPE** indikator.
- 2** Otvorite vrata kasetofona pritiskom na **STOP/EJECT** (■/▲) dugme.
- 3** Stavite unutra jednu kasetu sa trakom prema dole i zatvorite vrata kasetofona.
- 4** Pritisnite **PLAY** (▶).

Zaustavljanje plejbeka

Pritisnite **STOP/EJECT** (■/▲) tokom plejbeka.

Privremeno zaustavljanje (pauziranje) plejbeka

Pritisnite **PAUSE** (||) tokom plejbeka.
Pritisnite ovo dugme ponovo za rastavak plejbeka.

Premotavanje unazad ili unapred

Pritisnite **REWIND/FAST FORWARD** (◀◀/▶▶) na prednjoj strani aparata tokom plejbeka ili u zaustavljenom stanju.

AUTO STOP DECK

Kasetofon se automatski zaustavlja posle plejbeka samo jedne strane kasete.

Snimanje

Premotajte kasetu do tačke gde želite da snimanje počne. (Koristite samo normalne kasete.)

Osnovno podešavanje

- 1** Odaberite funkciju na kojoj želite da snimate (MP3/CD, TUNER/BAND ili AUX).
- 2** Otvorite vrata kasetofona i stavite unutra praznu kasetu.

Snimanje sa radija, CD-a ili spoljašnjeg izvora

- 1** Pritisnite **FUNCTION** dugme za biranje željenog izvora snimanja, posle toga pritisnite **RECORD** (●) dugme.
Snimanje će početi.

Preporuka

Kada pritisnete **RECORD** (●) dugme, **PLAY** (▶) dugme će isto biti automatski pritisnuto.

2 Privremeno zaustavljanje (pauziranje) snimanja

Pritisnite **PAUSE** (||) dugme tokom snimanja.
• Pritisnite ponovo **PAUSE** (||) dugme za nastavak snimanja.

3 Zaustavljanje snimanja

Pritisnite **STOP/EJECT** (■/▲).

Sinhronizovano snimanje sa CD-a na kasetu

Funkcija sinhronizovanog snimanja CD-a automatski presnimava kompletni CD i programirane naslove na kasetu.

- 1** Kada izaberete CD funkciju, pritisnite **RECORD** (●) dugme.

“REC” se pojavljuje i “CD SYNC” se pokazuje na displeju.

2 Sinhronizovano snimanje automatski startuje za oko 8 sekundi.

Napomene

- Ako želite snimiti određenu muzičku numeru (track) izaberite je sa **CD SKIP/SEARCH** (◀◀◀/▶▶▶) pre početka sinhronizovanog snimanja sa CD-a.
- Promena funkcije nije moguća tokom snimanja.

Plejbek CD-a

Osnovni plejbek (slušanje CD-a)

1 Pritisnite **FUNCTION** ponovljeno dok se ne pojavi **CD indikator**.
Ako nema CD-a u CD ležištu "NO DISC" se pokazuje na displeju.

2 Pritisnite **CD OPEN/CLOSES** (**OPEN/CLOSES**) i stavite disk u CD ležište.

Napomene

CD od veličine 8 cm (3 inča) stavite u unutrašnji krug ležišta.

3 Pritisnite **CD OPEN/CLOSES** (**OPEN/CLOSES**) za zatvaranje CD fiok.
Audio CD: "READING" se pojavi na displeju, a onda ukupan broj traka i ukupno vreme emitovanja.
MP3 CD: "READING" se pojavi na displeju, a onda ukupan broj fajlova.

4 Pritisnite **CD PLAY/PAUSE** ().

Privremeno zaustavljanje (pauziranje) plejbeka

Pritisnite **CD PLAY/PAUSE** () za vreme reprodukcije.

Pritisnite ovo dugme ponovo za nastavak plejbeka.

Zaustavljanje plejbeka

Pritisnite **CD STOP** () tokom plejbeka.

Preskakanje muzičke numere (track)

- Pritisnite **CD SKIP/SEARCH** () dugme za skok na sledeću muzičku numeru.
- Kada je **CD SKIP/SEARCH** () dugme pritisnut jedanput tokom plejbeka muzičke numere, CD plejer se vraća na početak te numere. Svakim ponovnim pritiskom na ovo dugme jedna numera se preskače.

Pretraživanje unazad i unapred

Držite pritisnuto **CD SKIP/SEARCH** (/) na prednjoj strani aparata duže od 2 sekunde, tokom plejbeka pustite, zatim pritisnite **PLAY** () u trenutku kada CD stigne do dela koji želite slušati.

Napomene

Ova funkcija nije moguća prilikom reprodukcije MP3 fajla.

Ponovljenje plejbeka

Ponovljenje plejbeka jedne muzičke numere

Pritisnite **REPEAT** jedanput tokom plejbeka.
- "REPEAT 1" se pokazuje na displeju.

Ponovljenje plejbeka svih nuzičkih numera

Pritisnite **REPEAT** ponovo tokom plejbeka.
- "REPEAT ALL" se pokazuje na displeju.

Isključenje ponavljenja plejbeka

Pritisnite **REPEAT** još jedanput tokom plejbeka.
- Repeat indikator će nestati sa displeja.

Da proverite informacije o MP3 fajlovima

Pritisnite MP3 Info dugme tokom plejbeka MP3 fajla.

- Informacije (naslov, umetnik ili album) na MP3 fajlu će se prikazati na displeju.
- Ako nema informacija o MP3 fajlu, "NO ID3 TAG" indikator će se prikazati na displeju.
- Nazive "MP3 file name" i "ID3 TAG" treba da napišete na engleskom.

Napomene

Ovaj aparat može emitovati CD-R ili CD-RW koji sadrže audio naslove ili MP3 fajlove.

Plejbek CD-a

Programiranje plejbeka

Možete odrediti redosled muzičkih numera na CD-ima i kreirati vaš sopstveni program. Program može da sadrži maksimalno 20 numera.

- 1** Pritisnite **PROGRAM/MEMORY** (ili **PROGRAM** na daljinskom upravljaču) u zaustavljenom stanju.
- 2** Pritisnite **CD SKIP/SEARCH** (**◀◀ ◀◀ / ▶▶ ▶▶**) dugmadi za izbor željene muzičke numere.
- 3** Pritisnite **PROGRAM/MEMORY** (ili **PROGRAM** na daljinskom upravljaču).
- 4** Ponovite korake od 1 do 3.
- 5** Pritisnite **CD PLAY/PAUSE** (**▶/||**).

Provera sadržaja programa

Pritisnite **PROGRAM/MEMORY** (ili **PROGRAM** na daljinskom upravljaču) u zaustavljenom stanju.
- Broj muzičke numere i programa se pojavljuje na displeju.

Brisanje sadržaja programa

Pritisnite **PROGRAM/MEMORY** (ili **PROGRAM** na daljinskom upravljaču) u zaustavljenom stanju. Posle toga pritisnite (**■**) **STOP/CLEAR** na prednjoj strani aparata ili **STOP** (**■**) na daljinskom upravljaču.

Dopuna sadržaja programa

1. Pritisnite **PROGRAM/MEMORY** (ili **PROGRAM** na daljinskom upravljaču) ponovljeno u zaustavljenom stanju dok "Track Number" ne počne treptati na displeju.
2. Ponovite korake od 2 do 5.

Modifikacija sadržaja programa

1. Pritisnite **PROGRAM/MEMORY** (ili **PROGRAM** na daljinskom upravljaču) da se na displeju pojavi broj programa koji želite modifikovati.
2. Ponovite korake od 2 do 4.

O MP3

- MP3 su podaci kompresovani uz pomoć MPEG1 audio troslojne šeme za kodiranje fajlova. Fajlove koji imaju ".mp3" produžetak zovemo "MP3 falovi."
- Aparat ne može emitovati MP3 fajl koji nema ".mp3" produžetak.

Kompatibilnost MP3 diskova sa ovim aparatom je ograničena na sledeći način:

1. Frekvencija uzorka: 8 – 48 kHz
2. Brzina bita / 8 – 320kbps
3. CD-R fizički format treba da je "ISO 9660"
4. Ako snimate MP3 fajlove koristeći softver koje ne može stvoriti FILE SYSTEM (fajl sistem), npr. "Direct-CD" itd., nemoguće je emitovati MP3 fajlove. Mi preporučujemo da koristite "Easy-CD Creator", koji stvara ISO 9660 sistem fajlova.
5. Imena fajlova treba da imaju 30 slova ili manje i moraju u imenu imati ".mp3" produžetak, npr. "*****.MP3".
6. Ne koristite specijalne karaktere kao "/ : * ? " <>" itd.
7. Čak iako na disku ima više od 1000 fajlova, prikazaće se samo do 999.

O "MULTI SESSION"

- Ova funkcija prepoznaje multi-sesija disk prema CD-ROM vrsti diska.

Primer) Ako postoji MP3 fajl u prvoj sesiji, u prvoj sesiji se emituje samo MP3 fajl. Ako je cela sesija samo MP3 fajl, ceo MP3 fajl se emituje u svakoj sesiji.
Ako postoji audio CD u prvoj sesiji, samo audio CD se emituje u prvoj sesiji.



Traženje grešaka

Proverite sledeći vodič za moguće uzroke problema pre stupanja u kontakt sa servisom.

simptom	uzrok	ispravka
Nema struje.	<ul style="list-style-type: none"> Kabl napona je izvučen. 	<ul style="list-style-type: none"> Čvrsto utaknite kabl napona u zidni konektor.
Nema zvuka.	<ul style="list-style-type: none"> Audio kablovi nisu priključeni dovoljno čvrsto. 	<ul style="list-style-type: none"> Čvrsto priključite audio kabl u utikače.
	<ul style="list-style-type: none"> Napon spoljašnjeg izvornog uređaja je isključen. 	<ul style="list-style-type: none"> Uključite spoljašnji izvorni uređaj.
Aparat ne startuje plejbek.	<ul style="list-style-type: none"> CD ili kasete nije stavljena unutra. 	<ul style="list-style-type: none"> Stavite unutra CD ili kasetu.
	<ul style="list-style-type: none"> Neispravan CD ili neispravna kasete je stavljena unutra. 	<ul style="list-style-type: none"> Stavite unutra ispravan CD ili kasetu.
	<ul style="list-style-type: none"> CD je smešten naopako. 	<ul style="list-style-type: none"> Smestite CD sa plejbek stranom nadole.
	<ul style="list-style-type: none"> CD nije smešten pravilno u ležište. 	<ul style="list-style-type: none"> Smestite CD pravilno u ležište.
Daljinski upravljač ne radi ispravno.	<ul style="list-style-type: none"> CD je prljav. 	<ul style="list-style-type: none"> Očistite CD.
	<ul style="list-style-type: none"> Daljinski upravljač nije uperen u senzor (optiku) aparata. 	<ul style="list-style-type: none"> Uperite daljinski upravljač u senzor (optiku) aparata.
	<ul style="list-style-type: none"> Daljinski upravljač je previše udaljen od aparata. 	<ul style="list-style-type: none"> Koristite daljinski upravljač unutar 7 m.
	<ul style="list-style-type: none"> Jedna prepreka se nalazi u liniji daljinskog upravljača i aparata. 	<ul style="list-style-type: none"> Uklonite prepreku.
	<ul style="list-style-type: none"> Baterije daljinskog upravljača su istrošene. 	<ul style="list-style-type: none"> Promenite baterije sa novima.

Specifikacije

[OPŠTI]	Napajanje energije	vidi na stražnjoj strani uređaja	
	Utrošak energije	20W	
	Masa	3kg	
	Spoljašnje dimenzije (šxvxd)	146 X 234 X 254mm	
[CD]	Frekvencijski odziv	40 - 18000 Hz	
	Odnos signal/šum	60 dB	
	Dinamički opseg	60 dB	
[TUNER]	FM	Frekvencijski opseg	87.5 - 108.0 MHz ili 65 - 74 MHz, 87.5 - 108.0 MHz
		Srednja frekvencija	10.7 MHz
		Odnos signal/šum	55/50 dB
		Frekvencijski odziv	60 - 10000 Hz
	AM (MW)	Frekvencijski opseg	522 - 1611 kHz or 530 - 1610 kHz
		Srednja frekvencija	450 kHz
		Odnos signal/šum	35 dB
		Frekvencija	100 - 1800 Hz
[Amp]	Izlazna muzička snaga	5W + 5W	
	T.H.D	0.5%	
	Frekvencijski odziv	60 - 20000 Hz	
	Odnos signal/šum	60 dB	
[KASETA]	Brzina obrtaja	4.75cm/sec	
	Fluktuacija visine tona	0.25% (MTT -111, JIS-WTD)	
	FF/REW trajanje premotavanja	120sec (C-60)	
	Frekvencijski raspon	250 - 8000Hz	
	Odnos signal/šum	43dB	
	Separacija kanala	50dB(P/B)/45dB(R/P)	
	Odnos brisanja	55dB (MTT-5511)	
[ZVUČNICI]	Tip	1 sistemski 1 zvučnici	
	Impedancija	4 Ω	
	Frekvencijski odziv	100 - 18000 Hz	
	Nivo zvučnog pritiska	88 dB/W (1m)	
	Prosečna ulazna snaga	5W	
	Max. ulazna snaga	10W	
	Dimenzije (šxvxd)	146x234x182mm	
	Težina (neto)	1.4kg	

Dizajn i specifikacije predmet su promena bez prethodnog upozorenja.