

Aire Acondicionado (Modelo de una sola sección montado a la pared) **Manual del usuario**

Antes de utilizar el aparato de aire acondicionado, lea este manual con detenimiento y guárdelo para otras consultas en el futuro.

ESPAÑOL

Antes de proceder a la instalación, esta unidad de aire acondicionado debe ser aprobada por la compañía suministradora de electricidad (Norma EN-61000-3).

TABLE OF CONTENTS

Precauciones de Seguridad ..3

Antes de la Operación.....6

Introducción7

Seguridad eléctrica8

Instrucciones de operación. 10

Mantenimiento y servicio.....24



PARA SUS ARCHIVOS

Escriba aquí el modelo y número de serie:

Modelo n°:

Serie n°:

Puede encontrar estos datos en la etiqueta situada en el lateral de cada unidad.

Nombre del distribuidor:

Fecha de compra:

■ Adjunte su recibo a esta página con la grapadora para el momento que lo necesite para probar la fecha de su adquisición o para la validación de la garantía.



LEA ESTE MANUAL

En su interior encontrará muchos consejos útiles sobre la utilización y mantenimiento de su acondicionador de aire. Unos pocos cuidados por su parte le pueden ahorrar mucho tiempo y dinero durante la vida de su acondicionador de aire.

En la tabla de consejos para la solución rápida de problemas encontrará muchas respuestas a los problemas más habituales. Si revisa primero nuestra **Tabla de Consejos** para la solución rápida de problemas, tal vez no necesite llamar nunca al servicio técnico.



PRECAUCIÓN

- Póngase en contacto con un técnico del servicio autorizado para realizar la reparación y mantenimiento de esta unidad.
- Póngase en contacto con un instalador para realizar la instalación de esta unidad.
- Cuando se va a cambiar el cable eléctrico, el trabajo de reemplazamiento debe ser realizado únicamente por personal autorizado, utilizando las piezas de cambio genuinas únicamente.
- El trabajo de reemplazamiento debe ser realizado de acuerdo con el Código Eléctrico Nacional únicamente por personal autorizado.

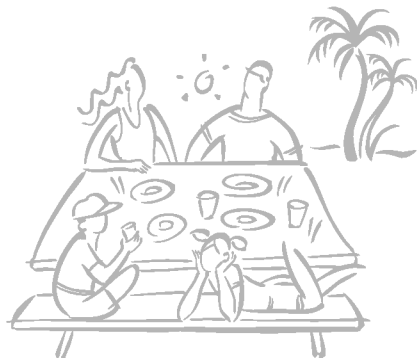

Precauciones de Seguridad



Para evitar lesiones al usuario o a otras personas y daños materiales, se deben respetar las siguientes instrucciones.

- Un uso incorrecto por ignorar las instrucciones provocará lesiones o daños. La gravedad de los posibles daños se clasifica mediante las siguientes indicaciones.

⚠ ADVERTENCIA Este símbolo señala la posibilidad de provocar lesiones graves o muerte.

⚠ ATENCIÓN Este símbolo indica sólo la posibilidad de lesiones o daños materiales.

- I significati dei simboli usati in questo manuale sono illustrati sotto.

	No haga nunca esto
	Haga esto siempre

⚠ ADVERTENCIA

■ Instalación

Realice siempre la conexión de la toma de tierra.

- Si no lo hace, podría producirse una descarga eléctrica.

No utilice un cable de alimentación, una clavija o un enchufe flojo que estén dañados.

- Si lo hace, podría producirse un incendio o descarga eléctrica.

Para la instalación del producto, póngase siempre en contacto con el centro de servicio técnico o con una empresa de instalaciones especializada.

- De lo contrario, podría producirse un incendio, descarga eléctrica, explosión o daños.

Ajuste firmemente la cubierta de la parte eléctrica en la unidad interior y el panel de servicio en la unidad exterior.

- Si la cubierta de la parte eléctrica de la unidad interior y el panel de servicio de la unidad exterior no están ajustados firmemente, podría producirse un incendio o descarga eléctrica debido al polvo, agua, etc.

Instale siempre un interruptor diferencial para el aire acondicionado y el cuadro de maniobra correspondiente.

- Si no lo instala, podría producirse un incendio y una descarga eléctrica.

No almacene ni utilice gases inflamables o combustibles cerca del aire acondicionado.

- De lo contrario, podría producirse un incendio o una avería del aparato.

Asegúrese de que el bastidor de instalación de la unidad exterior no está dañado debido a un uso prolongado.

- Podría producir daños o un accidente.

No desmonte ni modifique los productos sin causa justificada.

- Podría producirse un incendio o una descarga eléctrica.

No instale el aparato en un lugar donde pueda caerse.

- De lo contrario, podrían producirse daños personales.

Tenga cuidado cuando lo desembale e instale.

- Los bordes afilados pueden producir daños.

■ Funcionamiento

No comparta el enchufe con otros aparatos.

- Podría producirse una descarga eléctrica o incendio debido a la generación de calor.

Tenga cuidado de no estirar el cable de alimentación durante el funcionamiento.

- Si lo hace, podría producirse un incendio o una descarga eléctrica.

Si es necesario desenchufar el cable de alimentación, hágalo sujetando la cabeza de la clavija y no lo toque con las manos húmedas.

- De lo contrario, podría producirse un incendio o una descarga eléctrica.

No permita que entre agua en las partes eléctricas.

- De lo contrario, podría producirse una avería en la unidad o una descarga eléctrica.

Ventile bien la habitación al usar este aparato junto con una estufa, etc.

- Podría darse una escasez de oxígeno.

No se suba sobre la unidad interior/exterior ni coloque nada sobre ellas.

- Podrían producirse daños debido al desplome o caída de la unidad.

Vigile que los niños no se suban a la unidad exterior.

- Si lo hacen, podrían resultar gravemente lesionados debido a una caída.

No utilice un cable de alimentación dañado.

- Si lo hace, podría producirse un incendio o una descarga eléctrica.

Desenchufe la unidad si emite un sonido extraño, olores o humo.

- Si no lo hace, podría producirse una descarga eléctrica o un incendio.

No utilice el cable de alimentación cerca de generadores de calor.

- Si lo hace, podría producirse un incendio o una descarga eléctrica.

Sujete la clavija por la cabeza cuando la saque.

- Podría producirse una descarga eléctrica y daños.

Al limpiar la unidad, asegúrese en primer lugar de que la alimentación y el fusible están desconectados.

- En caso contrario, podría provocar una descarga eléctrica.

No coloque ningún objeto pesado sobre el cable de alimentación.

- Si lo hace, podría producirse un incendio o una descarga eléctrica.

No modifique ni alargue el cable de alimentación sin causa justificada.

- Si lo hace, podría producirse un incendio o una descarga eléctrica.

Manténgala alejada de llamas.

- De lo contrario, podría producirse un incendio.

No abra la entrada de aspiración de la unidad interior/exterior durante el funcionamiento.

- Si lo hace, podría producirse una descarga eléctrica y una avería.

No toque nunca las partes metálicas de la unidad cuando retire el filtro.

- Son afiladas y pueden producir lesiones.

Apague el interruptor principal cuando no vaya a usar el producto durante una temporada larga.

- En caso contrario, podría provocar un mal funcionamiento del producto o un fuego.

Si el aparato se ha sumergido en agua, póngase siempre en contacto con el centro de servicio técnico.

- De lo contrario, podría producirse un incendio o una descarga eléctrica.

ATENCIÓN

■ Instalación

Instale la manguera de drenaje para asegurar que el drenaje pueda realizarse correctamente.

- De lo contrario, podrían producirse fugas de agua.

Instale el aparato de modo que el ruido o el aire caliente procedente de la unidad exterior no cause molestias a los vecinos.

- De lo contrario, podrían producirse disputas con los vecinos.

Compruebe siempre si existen pérdidas de gas después de instalar o reparar la unidad.

- Si no lo hace, podría producirse una avería en la unidad.

Instale la unidad bien nivelada.

- Si no lo hace, podrían producirse vibraciones o fugas de agua.

■ Funcionamiento

Evite un enfriamiento excesivo y ventile frecuentemente.

- De lo contrario, podría perjudicar su salud.

Utilice un paño suave para limpiar la unidad. No utilice cera, disolvente ni un detergente fuerte.

- Podría deteriorarse el aspecto del aire acondicionado, cambiar el color o producirse desperfectos en su superficie.

Cuando exista una fuga de gas, abra la ventana para ventilar antes de hacer funcionar el producto.

- En caso contrario, podría provocar una explosión y fuego.

No utilice el aparato para una finalidad especial como el acondicionamiento para animales o vegetales, máquinas de precisión o la conservación de artículos de arte.

- Si lo hace, podrían producirse daños en sus propiedades.

No coloque ningún obstáculo alrededor de las entradas o salidas de aire.

- Si lo hace, podría producirse una avería en el aparato o un accidente.

Introduzca siempre el filtro con cuidado. Límpielo cada dos semanas.

- El funcionamiento sin filtros provocará un fallo de la unidad.

No introduzca las manos o barras en la entrada o salida de aire durante el funcionamiento de la unidad.

- En caso contrario, podría provocar daños personales.

No beba el agua que sale del aparato de aire acondicionado.

- En caso contrario, podría provocar un dolor de estómago.

Antes de la Operación

Preparar para el funcionamiento

1. Contactar un especialista para la instalación.
2. Coloque el enchufe correctamente.
3. Utilice un circuito dedicado.
4. No use un cable de extensión.
5. No arranque/detenga el funcionamiento enchufando/desenchufando el cable de corriente eléctrica.
6. Si el cable/toma está dañado, cámbielo con una pieza de recambio autorizado únicamente

Uso

1. Estar expuesto al flujo directo de aire por un período largo de tiempo puede constituir un riesgo para su salud. No exponga a las personas, mascotas o plantas al flujo directo por periodos largos de tiempo.
2. Debido a la posibilidad de falta de oxígeno, ventile la habitación cuando se use al mismo tiempo que estufas u otros dispositivos de calefacción.
3. No use este acondicionador de aire para propósitos determinados no especificados (por ej.: preservar dispositivos de precisión, alimentos, cachorros, plantas y objetos de arte). Tales usos puede dañar los elementos.

Limpieza y mantenimiento

1. No toque las partes de metal de la unidad cuando quite el filtro. Puede lastimarse cuando manipule bordes filosos de metal.
2. No use agua para limpiar adentro del acondicionador. La exposición al agua puede destruir la aislación y esto a su vez provocar una descarga eléctrica.
3. Cuando limpie la unidad, asegúrese que la corriente y el interruptor estén desconectados. El ventilador gira a muy alta velocidad cuando está funcionando. Existe la posibilidad de lesionarse si la energía se conecta accidentalmente cuando esté limpiando las piezas internas de la unidad.

Servicio

Para reparación y mantenimiento, contacte a su proveedor de servicio.

Introducción

Símbolos Utilizados en Este Manual



Este símbolo lo advierte de un peligro de accidente por corriente eléctrica.



Este símbolo lo advierte de un peligro que pueda causar un daño del ventilador.

NOTA

Este símbolo significa condiciones especiales.

Funciones



ATENCIÓN: Este aparato debe ser instalado de acuerdo con las regulaciones nacionales sobre cableado. Este manual actúa como guía para ayudar a explicar las funciones del producto.

Unidad interior

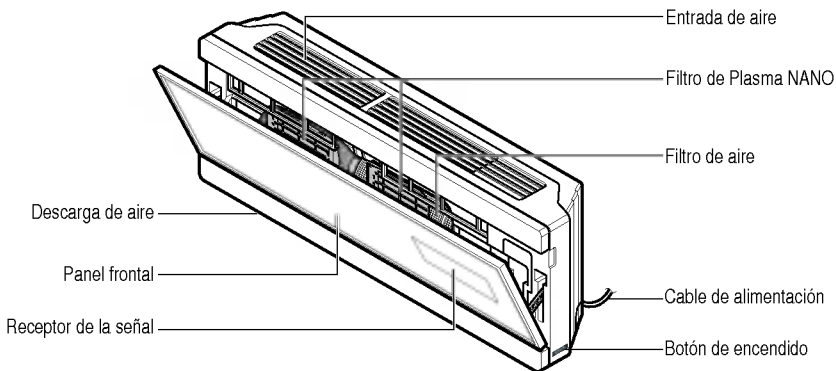

Unidad exterior

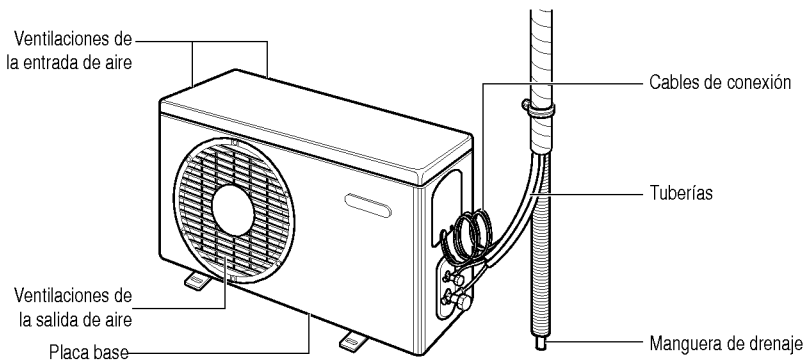

Seguridad eléctrica



ATENCIÓN: Este aparato debe ser conectado a tierra correctamente.

Para minimizar el riesgo de descarga eléctrica, deberá enchufarlo siempre a una toma de corriente con toma de tierra.

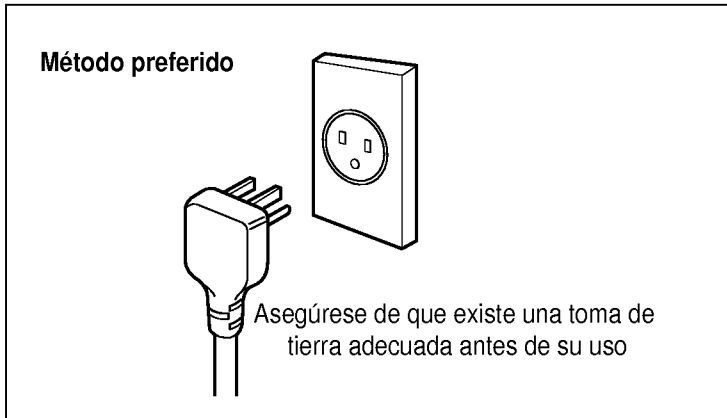

ATENCIÓN: No corte o extraiga la patilla de tierra del enchufe de alimentación.



ATENCIÓN: La conexión del terminal de tierra del adaptador al tornillo del receptáculo de la pared no conecta el aparato a tierra a menos que el tornillo sea de metal no aislado y de que el receptáculo de la pared esté conectado a tierra a través del cableado de la casa.



ATENCIÓN: Si tiene dudas sobre si el aparato de aire acondicionado está conectado a tierra correctamente, haga que un electricista cualificado revise el receptáculo de la pared y el circuito.

Uso temporal de un adaptador

Desaconsejamos fervientemente el uso de un adaptador debido a los peligros potenciales de seguridad. Para conexiones temporales, use solamente un adaptador listado UL, disponible en la mayoría de las ferreterías. Asegúrese de que la ranura amplia del adaptador está alineada con la ranura amplia del receptáculo para una conexión con la polaridad adecuada.

Para desconectar el cable de alimentación del adaptador, use una mano para cada uno a fin de no dañar el terminal de tierra. Evite desenchufar el cable de alimentación a menudo ya que esto podría provocar un daño permanente en el terminal de tierra.

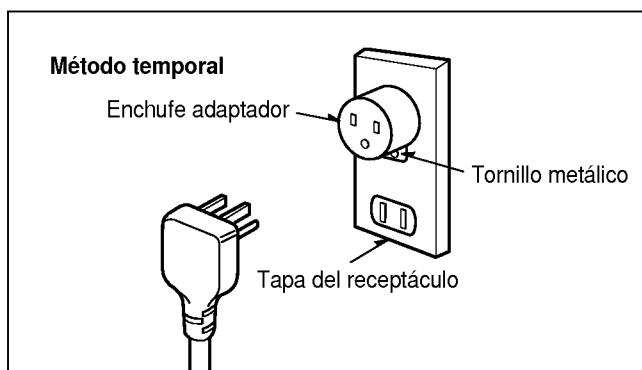

ATENCIÓN: Nunca use el aparato con un adaptador roto.

Uso temporal de una alargadera

Desaconsejamos fervientemente el uso de una alargadera debido a los peligros potenciales de seguridad. Para situaciones temporales, use solamente alargaderas de 3 hilos listadas UL, certificadas por la CSA y con toma a tierra, intensidad nominal 15A, 125V.

Instrucciones de operación

Control remoto (mando a distancia)

Retire la cubierta de las pilas tirando de esta según la dirección de la flecha.

Introduzca las pilas nuevas asegurándose de que los polo (+) y (-) de las mismas se colocan correctamente.

Vuelva a colocar la cubierta y deslicela a su posición inicial.

NOTA

Use 2 AAA(1.5volt) batteries.
Do not use rechargeable batteries.

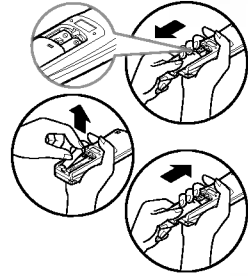

Almacenamiento y consejos para el uso del control remoto

• El mando a distancia puede colocarse en la pared.

• Para poner en funcionamiento el aire acondicionado dirija el control remoto hacia el receptor de la señal.

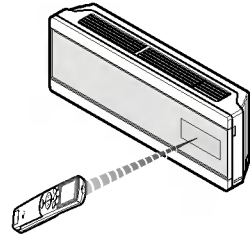
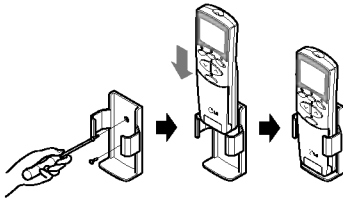

Remote control(control remoto):

Si no desea utilizar el funcionamiento en reinicio automático.

Luces de indicación de funcionamiento

ⓘ Encendido/Apagado : Luces encendidas durante el funcionamiento del sistema.

★ Modo de dormir : Luces encendidas durante el funcionamiento del modo de dormir automático.

🕒 Temporizador : Luces encendidas durante el funcionamiento del temporizador.

✳️ Modo de descongelación : Luces encendidas durante el modo de descongelación o en funcionamiento con inicio en calor (sólo modelos de bomba de calor).

Ⓢ Pantalla : Indica la temperatura programada.

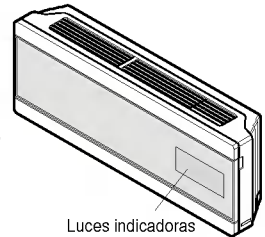

Luces indicadoras de funcionamiento

PLASMA Plasma : Se ilumina durante el funcionamiento de purificación de PLASMA. (Opcional)

Ⓜ Ahorro de Energía : Se ilumina durante el modo de enfriamiento con Ahorro de Energía. (opcional)

Indicador de funcionamiento	Refrigeración Calor Deshumidificación	Modo de funcionamiento del aire acondicionado						Chorro (calor, frío)	Modo de refrigeración con ahorro de energía	Funcionamiento de prueba
		Estándar	Demasiado caliente	Caliente	Confortable	Frío	Demasiado frío			
Forma de pantalla	Temp. Selecc.	R1	-2	-1	0	1	2	Po	Eo	Lo

Operación de control remoto

El mando a distancia transmite la señal al sistema.

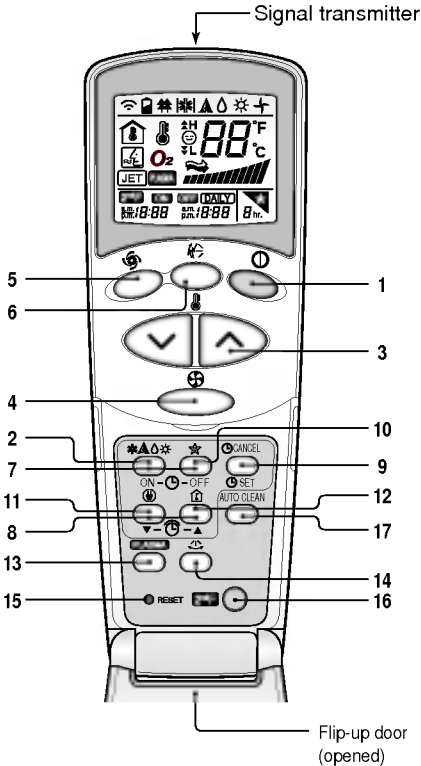

1. **BOTÓN DE ENCENDIDO/APAGADO**
El aparato se pone en marcha cuando se presiona este botón y se detiene cuando se vuelve a presionar el mismo botón.
2. **BOTÓN DE SELECCIÓN DEL MODO DE FUNCIONAMIENTO**
Utilícelo para seleccionar el modo de funcionamiento.
3. **BOTONES DE SELECCIÓN DE LA TEMPERATURA DE LA HABITACIÓN**
Se utilizan para seleccionar la temperatura de la habitación.
4. **SELECTOR DE LA VELOCIDAD DE VENTILADOR INTERIOR**
Se utiliza para seleccionar la velocidad del ventilador en cuatro fases - baja, media, alta o CAOS.
5. **FRÍO EN CHORRO**
Se utiliza para iniciar o detener el enfriamiento rápido. (El enfriamiento rápido funciona con velocidad de ventilador muy alta en el modo de enfriamiento.)
6. **BOTÓN OSCILANTE DE CAOS**
Se utiliza para iniciar y detener el movimiento de la rejilla y para fijar la dirección del flujo de aire arriba/abajo deseada.
7. **BOTONES DE ENCENDIDO/APAGADO DEL TEMPORIZADOR**
Se utilizan para seleccionar el momento de inicio y finalización del funcionamiento.
8. **BOTONES DE PROGRAMACIÓN DE LAS HORAS DE ARRANQUE/PARO**
Se utiliza para ajustar la hora. (Ver página 21)
9. **BOTONES DE SELECCIÓN/ANULACIÓN DE TEMPORIZADOR**
Se utiliza para seleccionar el temporizador cuando se obtenga la hora deseada y para anular el funcionamiento del temporizador. (Ver página 21)
10. **BOTÓN DE FUNCIONAMIENTO AUTOMÁTICO DEL MODO DE DORMIR**
Se utiliza para seleccionar el funcionamiento en modo de dormir automático. (Ver página 21)
11. **BOTÓN DE MODO DE REFRIGERACIÓN CON AHORRO DE ENERGÍA (OPCIONAL)**
Utilizado para ahorrar energía en el modo de refrigeración.
12. **BOTÓN DE COMPROBACIÓN DE LA TEMPERATURA DE LA HABITACIÓN**
Utilícelo para comprobar la temperatura de la habitación.
13. **PLASMA (OPCIONAL)**
Se utiliza para iniciar o detener la función de purificación de plasma. (Ver página 19)
14. **BOTÓN DE CONTROL DE DIRECCIÓN DEL FLUJO DE AIRE HORIZONTAL (NO EN TODOS LOS MODELOS)**
Se usa para establecer la dirección deseada del flujo de aire horizontal. (Ver página 22).
15. **BOTÓN DE REINICIO**
Se utiliza antes de reajustar la hora o bien después de reemplazar las baterías.
16. **EL BOTÓN 2nd F**
Se usa con prioridad para poder usar los modos impresos en azul en la parte inferior de los botones. (Ver página 20).
17. **AUTO CLEAN (OPCIONAL)**
Se usa para ajustar el modo Auto Clean (Limpieza automática)

Modos de funcionamiento

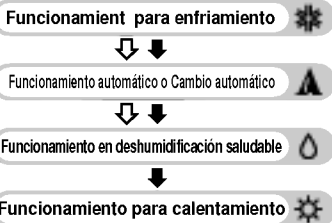

• Modo de enfriamiento (↕), Modelo de bomba de calor (↕)

Funcionamiento para enfriamiento

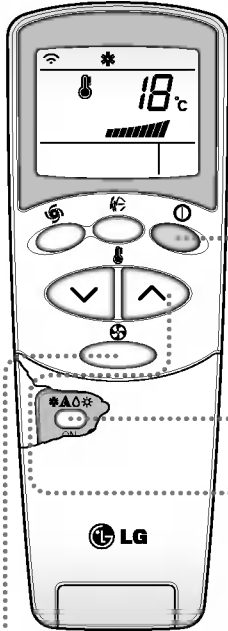

- 1** Presione el botón de encendido/apagado. La unidad responderá emitiendo un sonido.

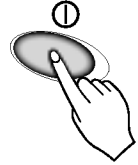

- 2** Abra la tapa del mando a distancia. Para seleccionar el **Funcionamiento para enfriamiento**, accione el botón de selección del modo de funcionamiento. Cada vez que accione el botón, el modo de operación cambia siguiendo la dirección de la flecha.

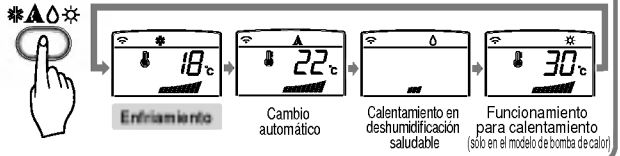

- 3** Cierre la puerta en el control remoto. Elija una temperatura inferior a la de la temperatura de la habitación. La temperatura puede seleccionarse en la franja de 18°C-30°C en incrementos de un grado.

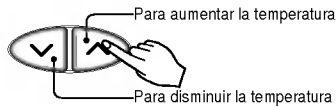

- 4** Vuelva a seleccionar la velocidad del ventilador con la puerta del control remoto todavía cerrada. Puede seleccionar la velocidad del ventilador en cuatro fases - baja, media, alta o CHAOS. Cada vez que se presiona el botón se conmuta la velocidad del ventilador a la siguiente.



Viento natural mediante la lógica de CHAOS

- Para tener una sensación más fresca que con otras velocidades de ventilador, presione el selector de velocidad de ventilador interior y seleccione el modo de CAOS. De esta forma, el aire sopla como si fuera una brisa natural y cambia de forma automática la velocidad del ventilador de acuerdo con la lógica de CAOS.

Funcionamiento de cambio automático

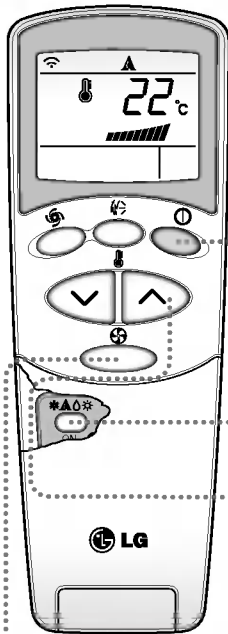

- 1** Pulse el botón Start/Stop (Iniciar/Parar). La unidad responderá con un pitido.



- 2** Abra la tapa del mando a distancia. Para seleccionar **Funcionamiento de cambio automático**, pulse el botón de selección de modo de funcionamiento (Operation Mode Selection). Cada vez que pulse el botón, el modo de funcionamiento cambiará en el sentido de la flecha.



- 3** Cierre la tapa del mando a distancia. Ajuste la temperatura por debajo de la temperatura de la sala. La temperatura puede ajustarse en un rango de 18°C-30°C en incrementos de 1°C.

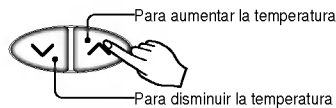

- 4** Ajuste de nuevo la velocidad del ventilador con la tapa del mando a distancia todavía cerrada. Podrá seleccionar la velocidad del ventilador en cuatro posiciones: bajo, medio, alto y CHAOS. Cada vez que pulse el botón cambiará el modo de velocidad del ventilador.

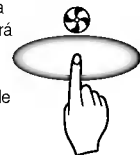

Durante el funcionamiento de cambio automático

- El aire acondicionado cambia automáticamente el modo de funcionamiento para mantener la temperatura del interior. Cuando la temperatura de la sala varía más de $\pm 2^{\circ}\text{C}$ en comparación con la temperatura de ajuste, el modo de funcionamiento de cambio automático mantendrá la temperatura dentro de un rango $\pm 2^{\circ}\text{C}$ de la temperatura de ajuste.

Funcionamiento automático (opcional)

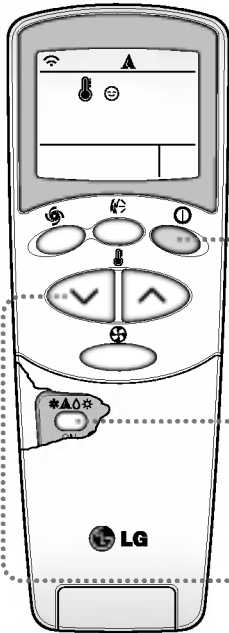

- 1** Presione el botón de encendido/apagado. La unidad responderá emitiendo un sonido.

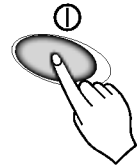

- 2** Abra la tapa del mando a distancia. Para seleccionar **Funcionamiento automático**, accione el botón de selección del modo de funcionamiento. Cada vez que accione el botón, el modo de operación cambia siguiendo la dirección de la flecha.

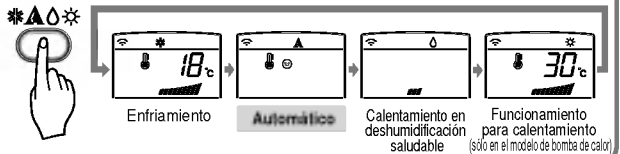

- 3** Tanto la temperatura como la velocidad del ventilador se fijan de forma automática mediante controles electrónicos de acuerdo con la temperatura real de la habitación. Si usted desea cambiar la temperatura seleccionada, cierre la puerta en el control remoto y presione los botones de selección de temperatura de la habitación. Según usted sienta más frío o más calor, deberá ir presionando el botón más o menos veces (hasta dos veces). En ese caso la temperatura seleccionada se cambiará automáticamente.

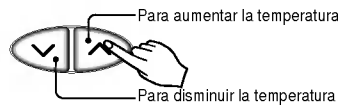

Durante el funcionamiento automático:

- Usted no puede cambiar la velocidad del ventilador interior. Ya que esta ha quedado seleccionada en la función difusa "Fuzzy".
- Si el sistema no funciona como se desea, cambie a otro modo de forma manual. El sistema no saltará automáticamente del modo de enfriamiento al modo de calentamiento, ni del modo de calentamiento al de enfriamiento. Esto debe hacerse mediante un reinicio manual.
- Durante el funcionamiento automático, presionar el botón de encendido/apagado de dirección de flujo de aire hace que las rejillas horizontales se muevan hacia arriba y hacia abajo de forma automática. Si desea parar la auto-oscilación, pulse de nuevo el botón CHAOS de oscilación.

Funcionamiento en deshumidificación saludable

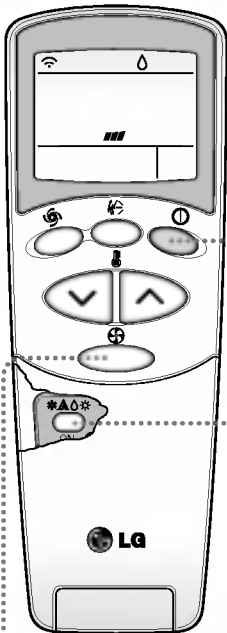

- 1** Presione el botón de encendido/apagado. La unidad responderá emitiendo un sonido.



- 2** Abra la tapa del mando a distancia. Para seleccionar el **Funcionamiento en deshumidificación saludable** (modo de enfriamiento), accione el botón de selección del modo de funcionamiento. Cada vez que accione el botón, el modo de operación cambia siguiendo la dirección de la flecha.

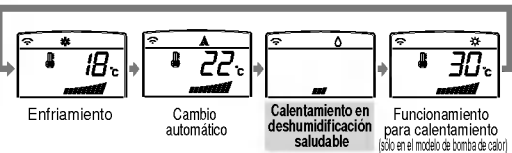

- 3** Vuelva a seleccionar la velocidad del ventilador con la puerta del control remoto todavía cerrada. Puede seleccionar la velocidad del ventilador en cuatro fases - baja, media, alta o CHAOS. Cada vez que se presiona el botón se conmuta la velocidad del ventilador a la siguiente.



Viento natural mediante la lógica de CHAOS

- Para tener una sensación más fresca que con otras velocidades de ventilador, presione el selector de velocidad de ventilador interior y seleccione el modo de CAOS. De esta forma, el aire sopla como si fuera una brisa natural y cambia de forma automática la velocidad del ventilador de acuerdo con la lógica de CAOS.

Durante el funcionamiento automático:

- Usted no puede cambiar la velocidad del ventilador interior. Ya que esta ha quedado seleccionada en la función difusa "Fuzzy".
- Si el sistema no funciona como se desea, cambia a otro modo de forma manual. El sistema no saltará automáticamente del modo de enfriamiento al modo de calentamiento, ni del modo de calentamiento al de enfriamiento. Esto debe hacerse mediante un reinicio manual.
- Durante el funcionamiento automático, presionar el botón de encendido/apagado de dirección de flujo de aire hace que las rejillas horizontales se muevan hacia arriba y hacia abajo de forma automática. Si desea detener el movimiento automático, vuelva a presionar el botón de encendido/apagado de dirección de flujo de aire.

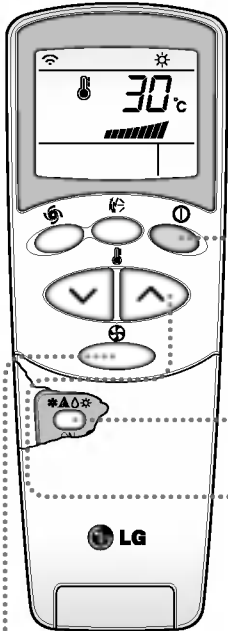

❄️ Funcionamiento para calentamiento (modelo de bomba de calor)



1 Presione el botón de encendido/apagado. La unidad responderá emitiendo un sonido.

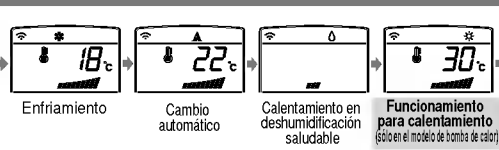

2 Abra la tapa del mando a distancia. Para seleccionar el **Funcionamiento para calentamiento** (modelo de bomba de calor), accione el botón de selección del modo de funcionamiento. Cada vez que accione el botón, el modo de operación cambia siguiendo la dirección de la flecha.



Enfriamiento Cambio automático Calentamiento en deshumidificación saludable **Funcionamiento para calentamiento** (solo en el modelo de bomba de calor)

3 Cierre la puerta en el control remoto. Elija una temperatura inferior a la de la temperatura de la habitación. La temperatura puede seleccionarse en la franja de 16 °C-30 °C en incrementos de un grado.

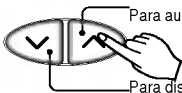

Para aumentar la temperatura
Para disminuir la temperatura

4 Vuelva a seleccionar la velocidad del ventilador con la puerta del control remoto todavía cerrada. Puede seleccionar la velocidad del ventilador en cuatro fases - baja, media, alta o CHAOS. Cada vez que se presiona el botón se conmuta la velocidad del ventilador a la siguiente.



Viento natural mediante la lógica de CHAOS

- ❑ Para tener una sensación más fresca que con otras velocidades de ventilador, presione el selector de velocidad de ventilador interior y seleccione el modo de CAOS. De esta forma, el aire sopla como si fuera una brisa natural y cambia de forma automática la velocidad del ventilador de acuerdo con la lógica de CAOS.

Funcionamiento en frío en chorro

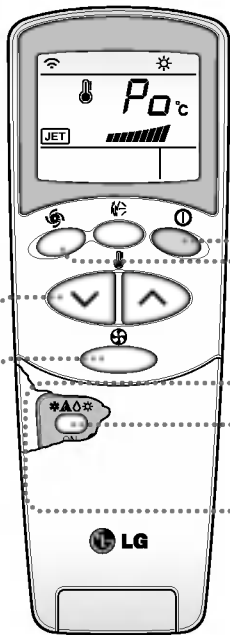

- 1** Presione el botón de encendido/apagado. La unidad responderá emitiendo un sonido.



- 2** Abra la tapa del mando a distancia. Para seleccionar el **Funcionamiento para enfriamiento** (modelo de bomba de calor) o **Funcionamiento en deshumidificación saludable** (modo de enfriamiento).

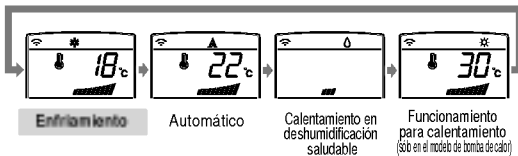

- 3** Presione el botón de **frío en chorro** para poner en marcha el modo de enfriamiento rápido y la unidad funcionará en el modo de enfriamiento a una velocidad de ventilador muy elevada durante 30 minutos.



- 4** Para anular el modo de **frío en chorro**, presione el botón de frío en chorro de nuevo o bien el botón de la velocidad del ventilador, o bien el botón de selección de temperatura de la habitación, y la unidad funcionará a alta velocidad del ventilador en el modo de enfriamiento.

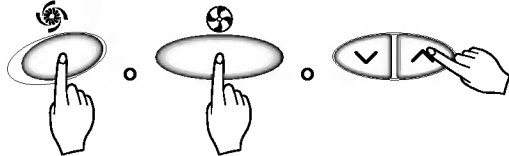

NOTA

□ Durante la función de frío en chorro en cualquier momento, el A/C empieza a enfriar el aire frío a una velocidad extremadamente elevada durante 30 minutos, fijando de este modo la temperatura de la habitación automáticamente a 18 °C. Esto se usa especialmente para enfriar la temperatura de la habitación en el espacio de tiempo más corto posible en un verano caluroso.

No obstante, en el modo de bomba de calor en el modo difuso "neuro fuzzy", la función de enfriamiento más potente no está disponible.

□ Con el fin de regresar al modo de enfriamiento normal a partir del modo de FRÍO EN CHORRO, debe presionar o bien el botón de selección del modo de funcionamiento, o bien el botón de selección de temperatura o de volumen de flujo de aire, o bien el botón de

Funcionamiento de Calor en Chorro(Opcional)

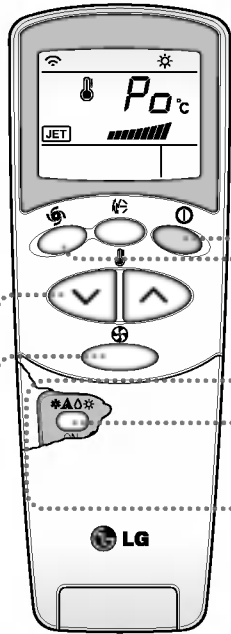

- 1** Pulse el botón Start/Stop.
El aparato emitirá un pitido.

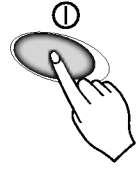

- 2** Abra la puerta del mando a distancia.
Para seleccionar el Funcionamiento de Calor

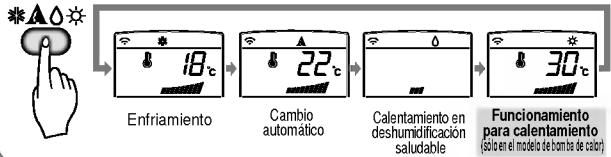

- 3** Pulse el botón de calor en chorro para poner en marcha el modo de refrigeración rápida y la unidad funcionará en el modo de velocidad de ventilador muy elevada en el modo de calor durante 60 minutos.



- 4** Para anular el modo de calor en chorro, presione el botón de calor en chorro de nuevo o el botón de la velocidad del ventilador, o bien el botón de selección de temperatura de la habitación, y la unidad funcionará a alta velocidad del ventilador en el modo de calor.

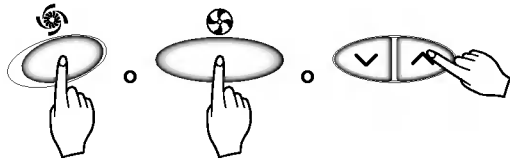

NOTA

- ❑ Durante la función de calor en chorro en cualquier momento, el aire acondicionado empieza a expulsar el aire caliente a una velocidad extremadamente elevada durante 60 minutos, fijando de este modo la temperatura de la habitación automáticamente a 30°C. Esto se usa especialmente para elevar la temperatura de la habitación en el espacio de tiempo más corto posible en invierno. No obstante, en el modo de bomba de calor en el modo de deshumidificación saludable o "neuro fuzzy", la función de calor en chorro no está disponible.
- ❑ Para volver al modo normal de calor desde el CALOR EN CHORRO, pulse el botón de selección de modo de funcionamiento, el botón de selección de temperatura o de volumen de flujo de aire, o el botón de CALOR EN CHORRO de nuevo.



Funcionamiento de purificación de PLASMA (Opcional)

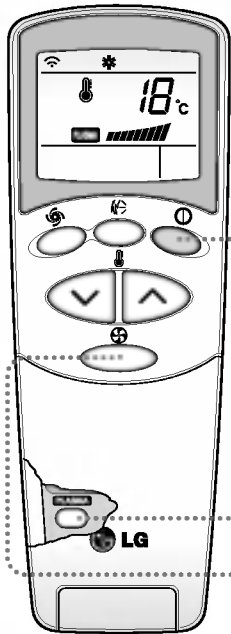

- 1** Pulse el botón Start/Stop.
La unidad emitirá un pitido.



- 2** Abra la tapa del mando a distancia. Pulse el botón ON/OFF de purificación del aire con PLASMA.
Comenzará a funcionar cuando se pulse el botón y se parará al pulsar el botón de nuevo.



- 3** Fije de nuevo la velocidad del ventilador con la puerta del mando a distancia cerrada. Puede seleccionar la velocidad del ventilador en cuatro niveles: bajo, medio, alto o CHAOS. Cada vez que se pulsa el botón, se modifica la velocidad del ventilador.

* Operación de purificación de aire (PLASMA) con refrigeración, calor o cualquier otra operación.



Sólo operación de purificación de aire de PLASMA

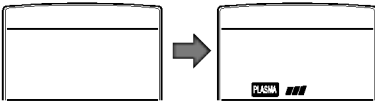

Si pulsa sólo el botón PLASMA, funciona sólo la purificación de aire de PLASMA.

La velocidad del ventilador es lenta. Se puede seleccionar la velocidad del ventilador en cuatro niveles: bajo, medio, alto o CHAOS.

Cada vez que se pulsa el botón () se cambia el modo de velocidad del ventilador.

2nd F 2nd F Funcionamiento

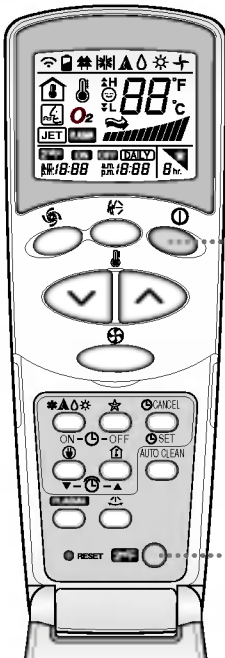

1 Presione el botón de encendido/apagado. La unidad responderá emitiendo un sonido.

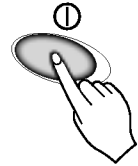

2 Abra la portezuela del control remoto y pulse el botón 2^{da} Función para operar las funciones impresas en azul en la parte inferior de los botones.
(Compruebe la indicación de la segunda función de la pantalla del control remoto.)
Estos botones dirigen el ajuste del temporizador de la siguiente manera:

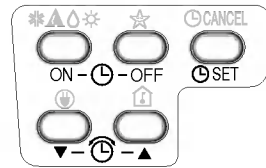

3 La segunda función será desactivada automáticamente en corto plazo o si vuelve a pulsar el botón.

Para más detalles, consulte las Funciones descritas en la página siguiente.

Características adicionales

★ Modo de dormir



1. Presione el botón de modo de dormir automático para seleccionar la hora en que desea que la unidad se apague automáticamente.
2. El temporizador se programa en incrementos de una hora presionando el botón de modo de dormir automático de 1 a 7 veces.
El modo de dormir está disponible de 1 a 7 veces. Para modificar el período de tiempo en saltos de 1 hora, presione el botón de modo de dormir al tiempo que apunta hacia el aire acondicionado.
3. Asegúrese de que se enciende el LED de modo de dormir automático.

Para anular el modo de dormir, presione el botón de modo de dormir automático varias veces hasta que desaparezca la estrella (★) de la pantalla de funcionamiento.

NOTA El modo de dormir funcionará a velocidad de ventilador despacio (enfriamiento) o media (sólo en bomba de calor) para que pueda dormir tranquilamente.

EN MODO DE ENFRIAMIENTO:

La temperatura subirá automáticamente 1°C durante los siguientes 30 minutos, y 2°C en 1 hora para que pueda dormir confortablemente.

🕒 Ajustar la hora

1. Sólo se puede ajustar la hora cuando se ha presionado el botón de reinicio. Si sólo ha reemplazado las pilas, debe presionarse el botón de reinicio para volver a ajustar la hora. Presione el botón de inicio/parada.



2. Pulse el botón 2^{da} F y compruebe si el icono 2^{da} F está activado.



3. Presione los botones de ajuste de hora hasta que se fije la hora deseada.



4. Presione el botón de temporizador.



NOTA Verifique el indicador de A.M. y P.M.

🕒 Inicio retardado / parada predeterminada

1. Asegúrese de que la hora en la pantalla del control remoto es correcta.
2. Pulse el botón 2^{da} F.
3. Presione los botones de encendido/apagado del temporizador para encenderlo o pagarlo.
4. Presione los botones de ajuste de hora hasta que se visualice la hora correcta.
5. Para ajustar la hora seleccionada pulse el botón Timer SET (AJUSTE del Temporizador)



Para cancelar la configuración del temporizador.



Compruebe si el icono 2^{da} F está desactivado.

Presione el botón de cancelación de temporizador mientras apunta con el control remoto hacia el receptor de señal. (Se apagarán las luces del temporizador en el aire acondicionado y en la pantalla).

NOTA Seleccione uno de los cuatro siguientes tipos de funcionamiento.

con la unidad funcionando



Temporizador con retardo apagado



Temporizador con retardo encendido



Temporizador con retardo apagado y encendido



Temporizador con retardo encendido y apagado

Dirección del flujo de aire

El flujo de aire hacia arriba o hacia abajo (flujo vertical) puede ajustarse mediante el control remoto.



1. Presione el botón de encendido/apagado para poner en marcha la unidad.
2. Abra la puerta del control remoto. Presione el botón de oscilante de CAOS y las paletas se balancearán arriba y abajo. Vuelva a presionar el botón oscilante de CAOS para fijar la paleta vertical en la dirección de flujo de aire deseada.



NOTA

- ❑ Si presiona el botón oscilante de CAOS la dirección de flujo de aire horizontal se cambia automáticamente, de acuerdo con el algoritmo de CAOS, para distribuir el aire en la habitación uniformemente y al mismo tiempo para que el cuerpo humano se sienta más cómodo, como si se tratara de una brisa natural.
- ❑ Use siempre el control remoto para ajustar la dirección del flujo de aire. Mover manualmente la paleta de dirección vertical del flujo de aire podría dañar el aire acondicionado.
- ❑ Cuando la unidad está cerrada, la paleta de dirección de flujo de aire cerrará la salida de aire del sistema.

Control de dirección del flujo de aire horizontal (opcional)

El flujo de aire horizontal a derecha o izquierda se puede regular con el control remoto. Pulse el botón Start/Stop para poner en marcha la unidad.

Abra la puerta del control remoto. Pulse el botón Start/Stop de la dirección del aire y las rejillas se moverán a izquierda y derecha. Pulse de nuevo el botón de control de flujo de aire horizontal para colocar la rejilla horizontal en la dirección deseada.

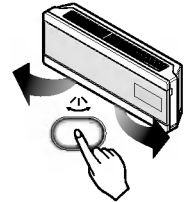

Modo enfriamiento ahorro energía (Opcional)

El modo de Enfriamiento con ahorro de energía permite ahorrar energía en los modos de funcionamiento Enfriamiento y Humidificación Saludable, dado que permite funcionar eficientemente estableciendo un tiempo de adaptación al cuerpo según los cambios en el tiempo y temperatura, y ajustando automáticamente la temperatura deseada.



1. Pulse el botón Arranque/Parada para arrancar la unidad.
2. Abra la tapa del control remoto. Seleccione el modo de funcionamiento Enfriamiento o Deshumidificación Saludable.
3. Pulse el botón Modo de Enfriamiento con ahorro de energía.
4. Para cancelar el modo de Enfriamiento con Ahorro de Energía, pulse el botón Modo de Enfriamiento con Ahorro de Energía y la unidad pasará a funcionar en el modo anterior (modo Enfriamiento o Deshumidificación Saludable).

Limpieza automática (opcional)

AUTO CLEAN



1. Siempre que pulse el botón de autolimpieza, la función de autolimpieza será retenida y se cancelará.
2. La función de autolimpieza funciona antes y después del modo de enfriamiento o deshumidificación. Para más información, consulte los siguientes puntos.
3. Si se arranca la unidad después de retener la autolimpieza, la función de inicio de enfriamiento funcionará y el ventilador interior arrancará transcurridos 20 segundos.
4. Si pulsa el botón de arranque/parada para apagar la unidad después de haber retenido la función de autolimpieza, el aparato de aire acondicionado hará circular el aire interior en modo de autolimpieza sin que funcione el enfriamiento o deshumidificación.
En los modelos de enfriamiento durará 30 minutos, en los modelos con bomba de calor la duración será de 16 minutos.
5. Si pulsa de nuevo el botón de autolimpieza durante el funcionamiento del producto, la función de autolimpieza se cancelará.

NOTA

Esta función está destinada a eliminar olores desagradables de moho y otras bacterias del aire acondicionado, así como para eliminar la humedad automáticamente durante un verano húmedo, suministrando al interior aire purificado.

Funcionamiento Forzado

Procedimientos para el funcionamiento cuando no se puede utilizar el control remoto.

La unidad se pone en marcha cuando se pulsa este botón.

Si desea pararla, pulse el botón de nuevo.

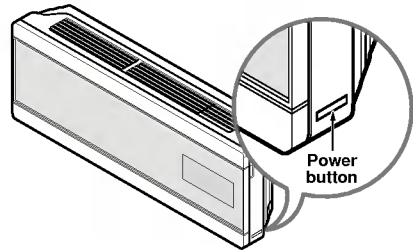

	Modelo de enfriamiento	Modelo de bomba de calor		
		Temperatura de la habitación $\geq 24^{\circ}\text{C}$	$21^{\circ}\text{C} \leq \text{temp. habit.} < 24^{\circ}\text{C}$	Temperatura de la habitación $< 21^{\circ}\text{C}$
Modo de funcionamiento	Enfriamiento	Enfriamiento	Deshumidificación saludable	Calentamiento
Velocidad de VENTILADOR interior	Alta	Alta	Alta	Alta
Seleccionar la temperatura	22°C	22°C	23°C	24°C

Operación de prueba

Durante la OPERACIÓN DE PRUEBA, la unidad opera en el modo de refrigeración con el ventilador de alta velocidad, sin tener en cuenta la temperatura y restaura en 18 minutos.

Durante la operación de prueba, si se recibe la señal del control remoto, la unidad opera como fije el control remoto.

Si desea utilizar esta operación, abra hacia arriba el panel delantero y Presione el botón de Encendido dejándolo presionado durante unos 3 segundos.

Si desea detener la operación, vuelva a presionar el botón.

AUTO RESTART (REINICIO AUTOMÁTICO)

En el caso de que la corriente vuelva después de un fallo de tensión. El funcionamiento en reinicio automático es la función que pone en marcha los procedimientos automáticamente a las condiciones de funcionamiento previas.

De esta forma no es necesario activar esta función presionando cualquier botón o tecla.

En el modo inicial, el ventilador opera a baja velocidad y el compresor arranca después de 2,5 ~ 3 minutos.

Tan pronto arranca el compresor, la velocidad del ventilador también recupera su modo de configuración anterior.

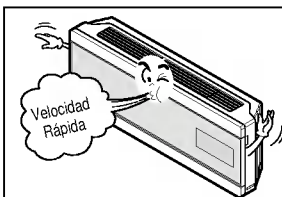

Información útil

Velocidad del ventilador y capacidad de refrigeración.

La capacidad de refrigeración indicada en las especificaciones es el valor que se obtiene con la velocidad rápida del ventilador.

La capacidad disminuye si el ventilador funciona a velocidad lenta o media.

La velocidad rápida del ventilador está recomendada para cuando quiera refrigerar la habitación en poco tiempo.

Mantenimiento y servicio

Unidad interior



ADVERTENCIA: Apague el sistema antes de limpiarlo. Para limpiarlo utilice un paño seco y suave. No utilice lejía ni abrasivos.



La toma de energía debe estar desconectada antes de limpiar la unidad interior.

1. Abra el panel frontal hacia arriba.

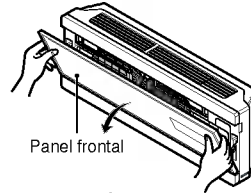

2. Reponga el panel frontal
El gancho del panel puede salir.

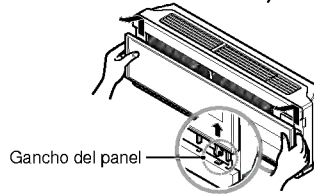

3. Baje el panel y saque el filtro de aire.

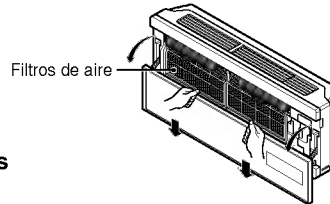

ADVERTENCIA: No toque este filtro PLASMA antes de que pasen 10 segundos después de abrir la parrilla de entrada, ya que puede provocar una descarga eléctrica.

4. Límpielo con un cepillo suave y un aspirador
Si está muy sucio, lave con agua.

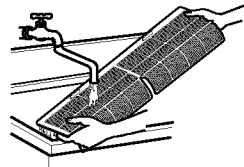

5. Vuelva a instalar el filtro de aire secado a la sombra y cierre el panel.

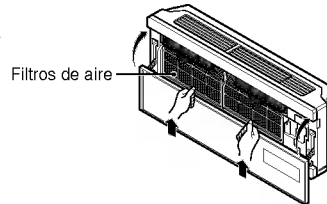

❑ Nunca utilice lo siguiente:

- Agua a una temperatura superior a los 40°C
Podría provocar deformaciones y/o pérdida de color.
- Sustancias volátiles.
Podrían dañar las superficie del aire acondicionado.



Unidad exterior

El circuito de intercambio de calor y los paneles de ventilación de la unidad exterior deben examinarse con regularidad. Si se obstruyen con polvo u hollín, el circuito de intercambio de calor y paneles de ventilación pueden ser limpiados con vapor por un profesional.

NOTICE Los circuitos de intercambio de calor sucios u obstruidos reducirán la eficiencia de funcionamiento y provocarán un consumo superior.

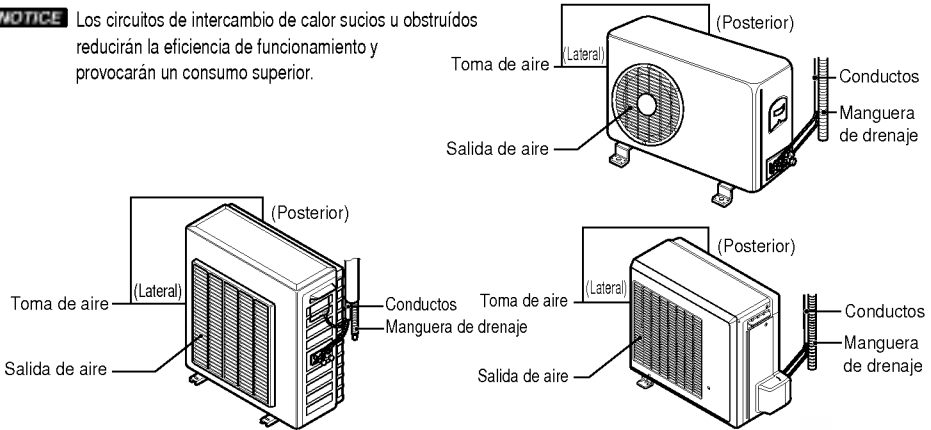

Filtro de limpieza

• Período de uso recomendado: Unos 3 meses.

1. Abra el panel frontal hacia arriba.

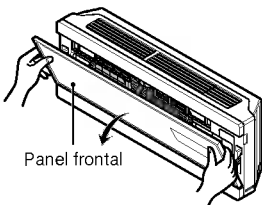

2. Reponga el panel frontal. El gancho del panel puede salir.

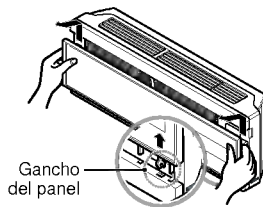

3. Saque el filtro de aire y, a continuación, extraiga del filtro de plasma nano.

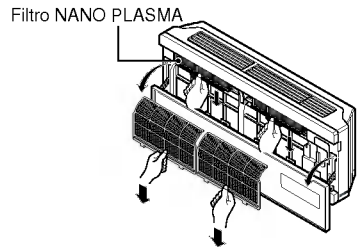

4. Limpie el filtro de plasma nano con la aspiradora.

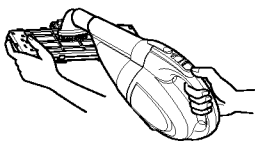

5. Vuelva a instalar el filtro de plasma nano secado a la sombra y reponga el filtro de aire.

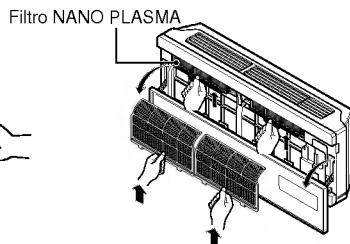

Cuando el acondicionador de aire no vaya a ser utilizado durante un largo período.

Cuando acondicionador de aire no vaya a ser utilizado durante un largo período.

1 Haga funcionar el aparato en modo ventilación durante 2 o 3 horas.

- Esta secará por completo los mecanismos internos.

2 Apague el interruptor del circuito y desconecte el enchufe.

⚠ ATENCIÓN: Apague el interruptor de desconexión cuando el acondicionador de aire no vaya a ser utilizado durante un largo período. Puede acumularse el polvo y provocar un incendio.

3 Retire las baterías del control remoto.

Cuando vaya a utilizar el acondicionador de aire de nuevo.

1 Limpie el filtro de aire e instálelo en la unidad interior. (Véase la página 24 para limpieza de filtros).

2 Compruebe que la entrada de aire y la salida de las unidades interiores y exteriores no están obstruidas.

Consejos para la utilización

No refrigere exageradamente la habitación.

No es bueno para su salud y malgasta electricidad.

Asegúrese de que la puerta y las ventanas están completamente cerradas.

Evite al máximo abrir puertas y ventanas para que el aire frío no salga de la habitación.

Mantenga corridas cortinas o persianas.

No permita que el sol directo entre en la habitación cuando el acondicionador de aire esté en funcionamiento.

Limpie el filtro de aire con regularidad.

Las obstrucciones en el filtro de aire reducen el flujo de aire y disminuye el poder de refrigeración y deshumidificación. Límpielos quincenalmente o más a menudo.

Mantenga la uniformidad en la temperatura de la habitación.

Ajuste la dirección del flujo de aire horizontal y vertical para asegurarse de que la temperatura es uniforme en la habitación.

Ventile la habitación de vez en cuando.

Ya que las ventanas permanecen cerradas, es una buena idea abrirlas y ventilar la habitación de vez en cuando.

Resolución de problemas.

Compruebe los siguientes puntos antes de solicitar una reparación o servicio técnico... Si los problemas persisten, póngase en contacto con su distribuidor o servicio técnico.

Caja	Explicación	Ver página
No funciona.	• Ha cometido un error en las funciones de programación?	21
	• Se ha fundido el fusible o ha saltado el automático?	-
Se percibe un olor particular en la habitación.	• Compruebe que no sea olor a humedad que provenga de las paredes, la moqueta, los muebles o los tejidos que pueda haber en la habitación.	-
Parece que la condensación está goteando del acondicionador de aire.	• La condensación tiene lugar cuando el flujo de aire del acondicionador de aire enfría el aire caliente de la habitación.	-
El aire acondicionado no funciona durante unos tres minutos al activarlo.	• Es una función de seguridad del acondicionador de aire. • Espere tres minutos y empezará a funcionar.	-
No refrigera o calienta eficazmente.	• Está sucio el filtro de aire? Consulte las instrucciones para limpieza del filtro de aire. (Véase la página 19)	24
	• Ha fijado una temperatura incorrecta?	12, 16
	• Están obstruidas las entradas o salidas de aire de la unidad interior?	-
El equipo de aire acondicionado parece ser ruidoso.	• Si es un ruido que se parece al fluir del agua. -Es el sonido del freón que circula por el interior de la unidad de aire acondicionado. • Si es un ruido que se parece al de la liberación de aire comprimido en la atmósfera.	-
La pantalla del control remoto está poco iluminada. O está completamente apagada.	• Están las baterías agotadas? • Están las baterías colocadas en las direcciones opuestas(+) y (-)?	10
Se oye un crujido.	• Este sonido se produce por la expansión/contracción del panel frontal, etc. debido a los cambios de temperatura.	-



LG ESPAÑA, S.A.

**RED DE SERVICIOS
DE ASISTENCIA TECNICA**

AIRE ACONDICIONADO

**POLIGONO INDUSTRIAL, "SECTOR 13", PARCELA 27 A
46190 RIBARROJA DEL TURIA (Valencia)**

TEL. 96 305 05 00

FAX 96 305 05 01

ANDALUCIA

ELECTRO ALTAMIRA, S.A.
C/ ALTAMIRA, 10, BAJO
04005 ALMERIA
TEL. 950 22 01 54

SERVIRAP
C/ ANGEL OCHOTORENA, 11
04005 ALMERIA
TEL. 950 27 40 67

**CRUZ Y LATORRE
CENTRAL DE SERVICIOS**
C/ UNIVERSIDAD DE
TEXAS, 2
(ESQ. DR. CARRACI)
04005 ALMERIA
TELS. 950 22 43 00 / 22 4

**JUAN MANUEL LLORCA
SOLIS**
C/ VILLA MARIA, 119
04008 CRUZ DE CARAVACA
ALMERIA
TEL. 950 27 39 57

**M.J. RODRIGUEZ
PELEGRIN, S.L.**
C/ CONVENTO, 27, BAJO
04610 CUEVAS DE
ALMANZOR - ALMERIA
TEL. 950 45 65 44

TECNI-HOGAR
C/ TOLOSA LATOUR, 19
11007 CADIZ
TEL. 956 28 10 82

**ELECTRONICA
MARCHANTE, S.L.**
C/ SIERRA BLANQUILLA, 14
11170 MEDINA SIDONIA
CADIZ
TEL. 956 41 03 03

**FRANCISCO JAVIER CABA
NARANJO**
PZA. DEL QUERER, 2, BAJO
URB. LAS COLINAS
11205 ALGECIRAS - CADIZ
TEL. 956 66 77 79

SERVITEC
C/ LAS PALOMAS, 9
11406 JEREZ DE FRONTERA
CADIZ
TEL. 956 34 88 78

**TECNI-REPUESTOS
REYES, S.L.**
AVDA. DE ROTA, 72
11550 CHIPIONA - CADIZ
TEL. 956 37 04 53

DOMEFERI
C/ ESCRITOR HOYOS DE
NORIEGA, 13, BAJO, LOC.
14014 CORDOBA
TEL. 957 43 52 85

**ALFREDO GARCIA
GARCIA**
C/ PABLO PICASSO, 5
14209 EL PORVERNIR DE LA
IND. - CORDOBA
TEL. 957 57 69 03

REPARACIONES LLERGO
C/ DELFIN PEREZ, 20-B
14400 POZOBLANCO
CORDOBA
TEL. 957 13 07 34

ELECTRONICA SATEC, S.L.
C/ MANUEL MELGAR, 37
14500 PUENTE GENIL
CORDOBA
TEL. 957 60 32 50

**ELECTRONICA
GONZALEZ, S.L.**
C/ FUENSANTA, 12
14640 VILLA DEL RIO
CORDOBA
TEL. 957 17 63 26

FRILUC
C/ LA ESTRELLA, 1. A. BAJO
14900 LUCENA - CORDOBA
TEL. 957 50 93 03

RELEGRA, S.L.
C/ DR. GOMEZ ROMAN, 5
18012 GRANADA
TEL. 958 27 24 50

TALLERES ESPEJO
C/ MANUEL SANCHEZ, 15
21006 HUELVA
TEL. 959 22 09 04

**ISIDRO FERNANDEZ
REYES**
C/ LUSITANIA, 27
21400 AYAMONTE - HUELVA
TEL. 959 32 06 35

**MANUEL SANCHEZ
CASTILLO**
C/ RUIZ ROMERO, 8
23003 JAEN
TEL. 953 22 58 05

SEYGAR
C/ LAS DESCALZAS, 2
23700 LINARES - JAEN
TEL. 953 69 18 20

**MANUEL CANTUDO
ORTEGA**
C/ QUINTERIA, 4
23740 ANDUJAR - JAEN
TEL. 953 50 29 44

CLIMAIRES PLUS, S.L.
POL. AZUCARERA
C/ GUARO, 4
29004 MALAGA
95 223 98 22

T.R. VIDEOTV
ALAMEDA CAPUCHINOS, 5
29014 MALAGA
TEL. 95 225 91 44

ELECTRO DAVID
C/ LA PAZ, 16 - BAJO
29500 ALORA - MALAGA
TEL. 952 49 88 93

INTERSAT SEVILLA, S.L.
C/ BEETHOVEN, LOCAL 5
41008 SEVILLA
TEL. 95 443 02 26

**SERYVEN CANTILLANA,
S.L.**
AVDA. DE ANDALUCIA, 37
41320 CANTILLANA
SEVILLA
TEL. 95 573 11 69

**ELECTRONICA J.J.
DOMINGUEZ**
C/ PRINCIPE DE ASTURIAS, 1
41340 TOCINA - SEVILLA
TEL. 95 474 07 98

REP. ELEC. MARQUEZ
C/ DR. SANCHEZ MALO, 3-A
(LA ALMAZARA)
41400 ECÍJA - SEVILLA
TEL. 95 483 55 75

ELECTRO 93, S.L.
C/ MELLIZA, 3
41700 DOS HERMANAS
SEVILLA
TEL. 95 472 37 16

GONZALEZ INFANTES, S.L.
C/ BLAS DE OTERO, 26
41730 LAS CABEZAS DE SAN
JUAN - SEVILLA
TEL. 95 587 10 49

ARAGON

**SERV. ELECTROD.
GRASAN, S.C.**
C/ RAMON Y CAJAL, 59
22006 HUESCA
TEL. 974 22 90 93

**S.A.T. TEOFILO
SEBASTIAN PEREZ**
C/ SAN MIGUEL, 8 - BAJO
44001 TERUEL
TEL. 978 60 91 19

**SERVICIO A.T. MARIO
CASES QUILZ**
AVDA. GALAN BERGUA, 1
44600 ALCANIZ - TERUEL
TEL. 978 83 38 51

**INSTALACIONES
VILLAGRASA**
C/ DOMINGO LOBERA, 6-8
LOCAL
50008 ZARAGOZA
TELS. 976 42 34 63 / 25 5

TAEL
C/ JUSLIBOL, 6-8
50015 ZARAGOZA
TEL. 976 73 67 35

S.T.O. JUAN JOSE LAZARO
PLAZA COSTA, 6
50300 CALATAYUD
ZARAGOZA
TEL. 976 88 51 58

ASTURIAS

SERVITAD
AVDA. CONSTITUCION, 102
33207 GIJON
TEL. 98 538 68 11

BALEARES

A.M.S.A.
C/ ISIDORO ANTILLON, 97
07008 PALMA DE MALLORCA
TEL. 971 27 27 57

**TECLURAMI MENORCA,
S.A.L.**
C/ PINTOR CALBO, 57
07703 MAHON
TEL. 971 35 28 02

CONSTAN
VIA ROMANA, 15
07800 IBIZA
TEL. 971 30 61 23

CANTABRIA

BEZANILLA PURAS, S.L.
C/ LOS ESTUDIANTES, S/N.
(FRENTE AL N.º 20)
39006 SANTANDER
TEL. 942 22 00 15

REPARACIONES-CICERO, S.L.
C/ LOS CLAVELES, 1
39796 CIBERO
TEL. 942 61 65 30

CASTILLA LA MANCHA

LAUREANO GARCIA MURCIA
C/ ALCALDE MARTINEZ DE LA
OSSA, 1
02001 ALBACETE
TEL. 967 24 04 31

SOTO ALBACETE, S.L.
C/ PEREZ PASTOR, 80
02004 ALBACETE
TEL. 967 22 01 42

AROCA-OLAYA, S.L.
C/ SAN ANTONIO, 22-BAJO
02640 ALMANSA - ALBACETE
TEL. 967 34 57 96

SATELEC, S.L.
LIBERTAD, 13, LOCAL 1
13003 CIUDAD REAL
TEL. 926 22 01 55

VITORIANO QUILES PARRA
C/ JOSE RAMON OSORIO, 53
13300 VALDEPEÑAS
CIUDAD REAL
TEL. 926 32 54 38

TALLERES MARI PAZ
C/ SANTA LUCIA, 17
13500 PUERTOLLANO
CIUDAD REAL
TEL. 926 42 49 50

LUCERON UTRILLA, S.L.
C/ JUAN BAUTISTA CONCEP., 16
13600 ALCAZAR DE SAN JUAN
CIUDAD REAL
TEL. 926 54 28 56

ANGEL RODERO BELLON
C/ ASTURIAS, 26
13700 TOMELLOSO
CIUDAD REAL
TEL. 926 51 52 76

CENTRAL SERVICIOS SM, S.L.
AVDA. REP. ARGENTINA, 5-B
16002 CUENCA
TEL. 969 21 20 20

CAMUÑASE, S.L.
C/ ISABEL I DE CASTILLA, 52
16630 MOTA DEL CUERVO
CUENCA
TEL. 967 18 22 25

S.A.T. FCO. BLANDINO
C/ LAYNA SERRANO, 26
19002 GUADALAJARA
TEL. 949 22 25 46

FRANCISCO RODRIGUEZ HERNANDEZ
C/ GRAL. MOSCARDO
GUZMAN, 22
19004 GUADALAJARA
TELS. 949 21 87 37/8

ELECTROMECANIA VICFRIO
C/ ESTEPO, 13
45164 GALVEZ - TOLEDO
TEL. 925 40 00 79

ELECTRO SERVICE
C/ CALVO SOTELO, 15
45510 FUENSALIDA
TOLEDO
TEL. 925 73 07 85

REFRIGERACION CASTILLA
C/ SOL, 31
45600 TALAVERA DE LA REINA - TOLEDO
TEL. 925 81 68 79

REPARACIONES ELECTROMATIC
C/ ANGEL DEL ALCAZAR, 52
45600 TALAVERA DE LA REINA - TOLEDO
TEL. 925 80 48 26

CASTILLA LEON

ANTONIO SAN SEGUNDO, C.B.
C/ SORIA, 6
05003 AVILA
TEL. 920 22 33 21

ANGEL MORENO
C/ SANTO TORIBIO, 17
09003 BURGOS
TELS. 947 20 37 69 / 20 52

SERVIREZ BURGOS, S.L.
C/ SAN FRANCISCO, 29-B
09005 BURGOS
TEL. 947 23 09 90

MAYOR TELESERVICIO
C/ ARLAZON, 2
09400 ARANDA DE DUERO
BURGOS
TEL. 947 50 20 94

ENRIQUE GARCIA TENA
C/ SANTA ENGRACIA, 4,
LOCAL 2
24008 LEON
TEL. 987 22 32 39

CASCALLAR
C/ LA PRESA, 2
24010 TROBAJO DEL CAMINO - LEON
TEL. 987 80 18 15

MULTISER
C/ EMBALSOS DE BARCENA, 11, 1º D
24400 PONFERRADA - LEON
TEL. 987 41 05 80

MULTISERVICIO PALENCIA, S.L.
C/ CARDENAL CISNEROS, 20
34002 PALENCIA
TEL. 979 72 20 57

MANUEL ALONSO DE MIGUEL
C/ DE LA FUCIA, 1
37004 SALAMANCA
TEL. 923 22 97 51

JOSE ANDRES OBREGON MATEOS
C/ DOCTOR SANCHEZ, 15
37540 FUENTEGUINALDO
SALAMANCA
TEL. 923 47 14 82

INST. Y ASIST. HNOS. GORDO
C/ MORILLO, 9
40002 SEGOVIA
TEL. 921 43 79 33

JESUS REVUELTO SANCHEZ
C/ SANTO TOME, 9
42004 SORIA
TEL. 975 22 00 85

TEFRISA
C/ MIRLO, 55
47011 VALLADOLID
TEL. 983 29 34 11

ELECTRODO MONCASA, S.L.
C/ URSICINO ALVAREZ, 10
49011 ZAMORA
TEL. 980 52 95 28

CATALUÑA

INGENIERIA DE SISTEMAS

C/ PERE IV, 161
08018 BARCELONA
TELS. 93 485 58 56 / 93 4

S.A.T. PARERA
C/ BARRI XIROTA, 1
08186 LLICA D'AMUNT
BARCELONA
TEL. 93 841 44 02

ALIGUE, S.L.
C/ SANTIAGO ROSIÑOL, 30
08192 SANT QUIRZE VALLES
BARCELONA
TEL. 93 721 06 41

SERVEI TECNIC FERRER, S.C.P.
C/ SARDA, 37
08203 SABADELL
BARCELONA
TEL. 93 710 51 38

TECNO MAE, S.C.P.
C/ LLIBERTAT, 45-47
08240 MANRESA
BARCELONA
TEL. 93 874 66 08

REP. ELEC. GALVEZ & GALVEZ
RDA. SAN OLEGUER, 9-11
08304 MATARO
BARCELONA
TEL. 93 757 39 39

SERVEI TECNIC JOYMA, S.L.
AVDA. VIRGEN DE MONTSERRAT, 19
08380 MALGRAT DE MAR
SUR GERONA
TEL. 93 765 36 33

S.A.T. JUVANTENY, S.L.
C/ NUEVA, 109
08500 VIC - BARCELONA
TEL. 93 886 20 23

CAN-DO
AVDA. PAISOS CATALANS, 91
08700 IGUALADA
BARCELONA
TEL. 93 803 75 52

SATE-PENEDES, S.L.
C/ BOTERS, 4, LOCAL 2
08720 VILAFRANCA DEL PENEDES - BARCELONA
TEL. 93 890 17 79

TOT SERVEI
C/ SANTA MADRONA, 13
08800 VILANOVA I LA GELTRU - BARCELONA
TEL. 93 893 15 93

VALVERDE, S.C.P.
C/ MONTANA, 16, LOCAL 2
08913 BADALONA
BARCELONA
TEL. 93 398 61 67

ELECTRONICA ALMENTERO
C/ SAN JUAN BOSCO, 34,
LOCAL 2
08915 SANT BOI
BARCELONA
TEL. 93 640 68 04

CLIMADIS, S.L.
C/ AUSIAS MARCH, 111
08915 BADALONA
BARCELONA
TELS. 93 383 89 62 / 46 03

LINEA BLANCA BURGUILLOS, S.L.
C/ SANT FRANCESC XAVIER, 45
08950 ESPLUGUES DE LLOBREGAT - BARCELONA
TEL. 93 371 40 46

IMTEC, S.L.
C/ CAN CALDERS, 8, LOC. 2
LLOBREGAT - BARCELONA
TEL. 93 666 66 98

CATEIC, S.L.
C/ CARME, 40, BAIXOS
17004 GIRONA
TEL. 972 46 91 48

COMSELEC
C/ REC ARNAU, 17, BAJO
17600 FIGUERES - GIRONA
TEL. 972 50 52 16

GARRIGA
C/ SANT JAUME, 30
17844 CORNELLA DE TERRI
GIRONA
TEL. 972 59 43 06

TECNOSERVEI LLEIDA, S.L.
C/ MARAGALL, 4
25003 LLEIDA
TEL. 973 27 06 11

SATEF
AVDA. RAVAL DEL CARME, 12
25300 TARRAGA - LERIDA
TEL. 973 50 08 48

ELECTRODOM. BALAGUER
C/ PARE MANYANET, 23
25620 TREMP - LERIDA
TEL. 973 65 02 57

GERMANS ALEGRET, S.L.
C/ SOLS, 45
25620 TREMP - LERIDA
TEL. 973 65 14 01

ELECTRO-CUPE, S.L.
C/ SIETE, 28, BAJOS DCHA.
43100 BONAVISTA
TARRAGONA
TEL. 977 54 99 85

ELECTRONICA I MULTISERVEIS JIA, S.L.
C/ MONASTIR RIPOLL, 9
43205 REUS - TARRAGONA
TEL. 977 77 55 04

GOMBAU GARCIA, S.L.
C/ MAYOR, 30
43590 JESUS-TORTOSA
TARRAGONA
TEL. 977 50 12 20

INSTALACIONES BILBE, C.B.
C/ MILL, 65
43784 CORBERA D'EBRE
TARRAGONA
TEL. 977 42 02 92

CATALUÑA (DELEGACION SERVICIO TECNICO)

SR. ALMENTERO
AVDA. ROMA,
ESQ. VILAMARI, 29
BARCELONA
TEL. 93 363 27 10

CEUTA

TECNOGAS CEUTA, C.B.
P.I. LA CHIMENEA, NAVE 39
51003 CEUTA
TEL. 956 50 56 43

COMUNIDAD VALENCIANA

JOASA SERVICIOS, S.L.
C/ ESCORPIÓN, 8, LOC. IZQ.
03006 ALICANTE
TEL. 96 528 73 33

ANGEL JOSE COMPAÑ GARCIA
C/ CUESTA DE LAS NARICES, 34 - ED. EL PERAL
03590 ALTEA - ALICANTE
TEL. 96 584 36 94

B. AGUILAR
AVDA. ALICANTE, 3
03700 DENIA - ALICANTE
TEL. 96 578 19 69

DAVID TORREGROSA JORDA
C/ TARRASA, 6, BAJO
03803 ALCOY - ALICANTE
TEL. 96 533 43 06

VILARSERVI, S.L.
C/ SAN ROQUE, 78
12004 CASTELLÓN
TEL. 964 23 25 55

VENSAT REPARACIONES, S.L.
C/ PINTOR LOPEZ, 43
12004 CASTELLÓN
TEL. 964 25 55 19

SERVIMART
AVDA. CORTS VALENCIANES, 6
12530 BURRIANA
CASTELLÓN
TEL. 964 51 32 05

ESMA, C.B.
C/ ESCUELAS CRISTIANAS, 19

CASTELLÓN
TEL. 964 46 03 08

KELFRI, S.L.
C/ SERPIS, 10, BAJO
46021 VALENCIA
TEL. 96 362 01 62

EFITEC, C.B.
C/ JOSE GROLLO, 14, BAJO
46025 VALENCIA
TEL. 96 346 23 24

J.J. INSTALACIONES
C/ SAN LORENZO, ED. FANI,
LOCAL 4
46400 CULLERA - VALENCIA
TEL. 96 173 18 86

LAVA-FRED, S.L.
C/ OBISPO GILABERTO
MARTI, 5, BAJO
46600 ALZIRA - VALENCIA
TEL. 96 240 49 85

CLIMAELEC MORAGUES, S.L.
C/ BENTARJO, 4
46700 GANDIA - VALENCIA
TEL. 96 286 02 95

FRICO HIGUERAS, S.L.
CTRA. SAN ANTONIO, 17
46920 MISLATA - VALENCIA
TEL. 96 379 77 42

EXTREMADURA

J. FCO. CALDERON LONGARES
C/ MARTIRES, 11
06300 ZAFRA - BADAJOZ
TEL. 924 55 17 64

ELECTRONICA CENTENO
AVDA. DE ZAFRA, BLOQUE 1
06310 PUEBLA SAN PEREZ
BADAJOZ
TEL. 924 55 27 03

VIDEOSAT ALJOCHA, S.L.
RONDA DEL VALLE, 16, B.
06480 MONTIJO
BADAJOZ
TEL. 924 45 33 44

FLORE MERA SEGADOR, S.L.
POL. IND. CAGANCHA, P. 13
06700 VILLANUEVA DE LA SERENA - BADAJOZ
TEL. 924 84 09 07

ATINSA
C/ STA. RAMONA, 3
06800 MERIDA - BADAJOZ
TEL. 924 31 47 51

ELECTRO-MOVACAVE, S.L.
C/ SANGUINO MICHEL, 42
10002 CACERES
TEL. 927 23 69 09

ELECTRO XABIER
C/ AL FAMBRA, 4
10004 CACERES
TEL. 927 22 02 33

REP. ELECTROD. PEDRO FERNANDEZ
C/ GENARO CAJAL, 23
10300 NAVALMORAL DE LA MA. - CACERES
TEL. 927 53 57 00

ELECTRODOMESTICOS ALEMAN
C/ URBANO GONZALEZ
SERRANO, 85
10300 NAVALMORAL DE LA MA. - CACERES
TEL. 927 53 12 02

CENTRO TECNICO HERTE, S.L.
RONDA DEL SALVADOR, 61
10600 FLASENCIA
CACERES
TEL. 927 41 27 39

 GALICIA

ALPO, S.L.
AVDA. PASAJE, 31
15006 LA CORUÑA
TEL. 981 28 08 68

VICTOR SAT, S.L.
C/ ENTRERRIOS, 35
15705 SANTIAGO
LA CORUÑA
TEL. 981 58 43 92

ELECTRODOMESTICOS BALEA
C/ RUA CATAOS, 3
27002 LUGO
TEL. 982 24 10 22

PABLO PENAS
C/ NOSA SRA. DO CARME,
ED. CELTA 70-4 BAJO, 1ª A
27880 BURELA - LUGO
TEL. 982 58 14 62

TALLER DIEZ
C/ ERVEDELO, 94
32002 ORENSE
TEL. 988 22 71 83

IMASON, S.L.
C/ LOUREIRO CRESPO, 43
36004 PONTEVEDRA
TEL. 986 84 16 36

SERTELEC
AVDA. FLORIDA, 123
(125 BAJO)
36210 VIGO - PONTEVEDRA
TEL. 986 20 72 53

ISLAS CANARIAS

CAPRI CANARIAS, S.L.
C/ SAO PAULO, 40
35008 LAS PALMAS
TELS. 928 46 35 91 / 46 2

LA RIOJA

BENITO MUÑOZ PINILLOS
C/ ESCUELAS PIAS, 7, BAJO
26004 LOGROÑO
LA RIOJA
TEL. 941 26 30 88

MADRID

REPARACIONES JUAN DUQUE, S.L.
RONDA SEGOVIA, 2
28005 MADRID
TEL. 91 365 79 69

MICRO AIRE, S.L.
C/ VICTOR DE LA SERNA, 5
28016 MADRID
TELS. 91 413 34 73 / 92

INELSAT, S.L.
C/ PAULINA ODIAGA, 21
28019 MADRID
TELS. 91 472 48 71 / 37

ACORAIR, S.L.
C/ CIUDAD DE FRIAS, 24,
NAVE 64
28021 MADRID
TELS. 91 505 32 28 / 79 73

CENTRO DE ASISTENCIA TECNICA CA
C/ OCAÑA, 92
28047 MADRID
TEL. 91 465 34 76

RELAFRI, S.L.
C/ LA GRANIA, 96
28100 ALCOBENDAS
MADRID
TEL. 91 661 71 70

FRIYO Y VOLTIO, S.L.
C/ O. NAVE 37,
POLIGONO EUROPOLIS
28230 LAS ROZAS
MADRID
TEL. 91 640 60 49

RUBEN LOZANO CARRACEDO
C/ SAN NICOLAS, 14
28912 LEGANES - MADRID
TEL. 91 686 33 17

JEYFER
C/ ZARAGOZA, 19 POST.
28934 MOSTOLES - MADRID
TEL. 91 617 70 13

SERTECUR
C/ LA PALOMA, 33
28980 PARLA - MADRID
TEL. 91 699 40 10

MELILLA

RED DE SERVICIOS VILLEGA
C/ HERMANOS MIRANDA, 17
52005 MELILLA
TEL. 95 267 89 91

MURCIA

KELVIFRIO, S.L.
C/ MATEOS, 51
30002 MURCIA
TEL. 968 25 18 28

SAJOYSA
C/ CONTINENTAL, 5
30310 LOS DOLORES
CARTAGENA
TEL. 968 53 47 15

NAVARRA

LUZ Y SONIDO MARQUEZ
C/ DELGADO GARCES, 2
31500 TUDELA - NAVARRA
TEL. 948 82 28 68

PAIS VASCO

SOGOTZI SERVICIOS, S.L.
C/ ANGLO VASCO, 3
01002 VITORIA-GASTEIZ
ALAVA
TEL. 945 27 13 33

ALZATEK SERVICIOS
C/ ELIZASU, 12, BAJO (ALZA)
20017 SAN SEBASTIAN
TEL. 943 35 14 93

ERNESTO PEREZ DES PZA. UNZAGA, 11
20600 EIBAR - GUIPUZCOA
TEL. 943 70 26 97

E.C.E., S.L.
C/ SAGARMINAGA, 9
48004 BILBAO - VIZCAYA
TEL. 94 411 12 29

LACOFRIS, S.L.
C/ KASUNE, 18
48990 GETXO
BILBAO - VIZCAYA
TEL. 94 430 52 00

CENTRAL ASSISTÊNCIA TÉCNICA PORTUGAL

MEGALÂNDIA

Rua Actriz Adelina Fernandes, nº7-7 A

2795 Linda-a-Velha (Lisboa)

(also MNT SVC)

Telefone 4146480

Fax 4146499

LINHA BRANCA

- ÁLVARO JOSÉ MORAIS

Lugar do Ratiço

Noura 5090 Murça

Tel.059/511117 Fax.059/511117

- RUI VAS,Lda

Quinta da Carriça - Apartado 169

6230 Fundão

Tel.075/776375 Fax.075/776375

- ELECTRO REPARADOURA DA COLINA,Lda.

Rua de São Sebastião,122

4700 Braga

Tel.053/273131 Fax.053/273131

- CLIMALBI - Lúcio Ribeiro Costa,Lda.

Largo São João, Ger.1

6000 Castelo Branco

Tel.072/328449 Fax.072/328449

- SETEL - Soc.Técnica Rep.Electro. Venda de Acessórios,Lda.

Rua Silva Tapada,91

4200 Porto

Tel.02/591972 Fax.025506111

- CODELPOR,S A

Estrada Nacional,118 - Km 38

Zona Industrial de Vale Tripeiro,Lote 5

2130 Benavente

Tel.063/519120 Fax.063/519125

- ELECTRMÁQUINAS -

Com.Rep.Electrodomésticos,Lda.

Rua da Republica - Alagoas

Esgueira 3800 Aveiro

Tel.034/315845 Fax.034/311277

- J.B.Frio,Lda.

Parque Industrial e Tecnológico de Évora

Rua T, Lote 17

7000 Évora

Tel.066/771222 Fax.066/771222

- CENTRO DE ASSIST.TECNICA LEONIDIO B.FIGUEIREDO

Tondelinha - Apatado 113

3510 Viseu

Tel.032/411380 Fax.411380

- JOSÉ GUERREIRO ESTEVAM

Rua Frei Amador Arrais,20

7800 Beja

Tel.084/323460 Fax.084/323460

- EGIFRIO TOSÉ REPARAÇÕES,Lda

Rau Vila Nova de Foz Côa,Lote 13

6300 Guarda

Tel.071/221732 Fax.071/221732

- RICAFRE - Reparações de Electrodomésticos,Lda.

Bairro Mendonça à Penha,11

8000 Faro

Tel.089/863663 Fax.089/864256

- STE - Serviços Técnicos de Electrodomésticos,Lda.

Estrada de Coselhas,71

3000 Coimbra

Tel.039/492750 Fax.039/493088

- FRIO DOMÉSTICO

Zona Industrial Coca Maravilhas,Lote 45

8500 Portimão

Tel.082/417876 Fax.082/416292

Sr. José Neto