



DVD PLAYER

OWNER'S MANUAL

MODEL : DV8600C/ DV8800C/
DV8900C



Before connecting, operating or adjusting this product,
please read this instruction booklet carefully and completely.





Warning: To reduce the risk of electric shock, do not remove the cover or back of this product. There are no user-serviceable parts inside. Refer servicing to qualified service personnel.



Warning: To reduce the risk of fire or electric shock, do not expose this product to dripping or splashing water, rain, or moisture. Do not place objects filled with water such as vases, on the product.

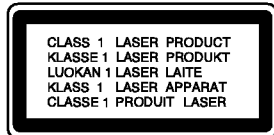

Warning: This digital video disc player employs a laser system. Use of controls, adjustments, or the performance of procedures other than those specified herein may result in hazardous radiation exposure.



Warning: To prevent direct exposure to laser beam, do not open the enclosure. Visible laser radiation when open.



Warning: Never stare directly into the laser beam.



Caution: Do not install this product in a confined space such as a book case or similar unit.



This product is manufactured to comply with the radio interference requirements of EEC DIRECTIVE 89/336/EEC, 93/68/EEC and 73/23/EEC.

Notes on Copyrights:

It is forbidden by law to copy, broadcast, show, broadcast via cable, play in public, or rent copyrighted material without permission. This product features the copy protection function developed by Macrovision. Copy protection signals are recorded on some discs. When recording and playing the pictures of these discs picture noise will appear. This product incorporates copyright protection technology that is protected by method claims of certain U.S. patents and other intellectual property rights owned by Macrovision Corporation and other rights owners. Use of this copyright protection technology must be authorized by Macrovision Corporation, and is intended for home and other limited viewing uses only unless otherwise authorized by Macrovision Corporation. Reverse engineering or disassembly is prohibited.

SERIAL NUMBER:

You can find the serial number on the back of the unit. This number is unique to this unit and not available to others. You should record requested information here and retain this guide as a permanent record of your purchase.

Model No. _____

Serial No. _____

Date of Purchase _____

Contents

Introduction4

Symbol used in this Manual	4
About the \emptyset Symbol Display	4
Notes on Discs	4
Handling Discs	4
Storing Discs	4
Cleaning Discs	4
Types of Playable Discs	5
Regional code	5
Disc-related terms	6
Front Panel	7
Display Window	7
Remote Control	8
Remote Control Operation	8
Remote Control Battery Installation	8

Installation and Setup9

Setting up the Player	9
DVD Player Connections	9
Video and Audio Connections to Your TV	9
Audio Connection to Your TV	9
Audio Connection to Optional Equipment	10
On-Screen Display	11
Playback Status/Restrictions	11
Initial Settings	12
General Operation	12
LANGUAGE	12
• Menu Language	12
• Disc Audio / Subtitle / Menu	12
DISPLAY	12
• TV Aspect	12
• Display Mode	12
AUDIO	13
• Dolby Digital / DTS / MPEG	13
• Sample Freq. (Frequency)	13
• Dynamic Range Control (DRC)	13
• Vocal	13
OTHERS	13
• PBC	13
• Auto Play	13
• B.L.E.	13
LOCK (Parental Control)	14
• Rating	14
• Password (Security Code)	14
• Country Code	14

Operation15

Playing a DVD or Video CD	15
Playback Setup	15
General Features	15
Moving to another TITLE	15
Moving to another CHAPTER/TRACK	15

Search	15
Changing the Audio Channel	15
Still Picture and Frame-by-Frame Playback	16
Slow Motion	16
Random	16
Repeat A-B	16
Repeat	16
3D Surround	16
Time Search	16
Zoom	17
Marker Search	17

Special DVD Features17

Checking the contents of DVD discs: Menus	17
Title Menu	17
Disc Menu	17
Camera Angle	17
Changing the Audio Language	17
Subtitles	17

Playing an Audio CD or MP3/WMA Disc18

Audio CD and MP3 / WMA Disc Features19

Pause	19
Moving to another Track	19
Repeat Track/All/Off	19
Search	19
Random	19
Repeat A-B	19
3D Surround	19

Programmed Playback20

Repeat Programmed Tracks	20
Erasing a Track from Program List	20
Erasing the Complete Program List	20

Viewing a JPEG Disc21

Slide Show	21
Still Picture	21
Moving to another File	21
Zoom	21
To rotate picture	21
To listen to music watching picture	21

Playing a DVD VR format Disc22

Maintenance and Service22

Additional Features23

Last Scene Memory	23
Screen Saver	23
System Select	23
Controlling other TVs with the remote control	23

Reference24

Language Codes	24
Country Codes	24
Troubleshooting	25
Specifications	25

Introduction

To ensure proper use of this product, please read this owner's manual carefully and retain for future reference.

This manual provides information on the operation and maintenance of your DVD player. Should the unit require service, contact an authorized service location.

Symbol Used in this Manual



The lightning flash symbol alerts you to the presence of dangerous voltage within the product enclosure that may constitute a risk of electric shock.



The exclamation point alerts you to the presence of important operating and maintenance / servicing instructions.



Indicates hazards likely to cause harm to the unit itself or other material damage.

Note:

Indicates special notes and operating features.

Tip:

Indicates tips and hints for making the task easier.

A section whose title has one of the following symbols is applicable only to the disc represented by the symbol.

	DVD and finalized DVD±R/RW
	Video CDs
	Audio CDs
	MP3 Discs
	WMA Discs
	JPEG Discs

About the ∅ Symbol Display

"∅" may appear on your TV display during operation and indicates that the function explained in this owner's manual is not available on that specific DVD video disc.

Notes on Discs

Handling Discs

Do not touch the playback side of the disc. Hold the disc by the edges so that fingerprints do not get on the surface. Never stick paper or tape on the disc.



Storing Discs

After playing, store the disc in its case. Do not expose the disc to direct sunlight or sources of heat and never leave it in a parked car exposed to direct sunlight.

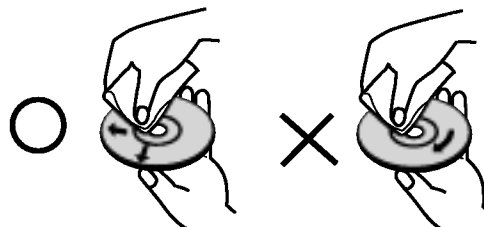

Cleaning Discs

Fingerprints and dust on the disc can cause poor picture quality and sound distortion. Before playing, clean the disc with a clean cloth. Wipe the disc from the center out.



Do not use strong solvents such as alcohol, benzene, thinner, commercially available cleaners, or anti-static spray intended for older vinyl records.

Types of Playable Discs

	DVD (8 cm / 12 cm disc)
	Video CD (VCD) (8 cm / 12 cm disc)
	Audio CD (8 cm / 12 cm disc)

In addition, this unit plays DVD -R, DVD +R, DVD -RW, DVD +RW, Kodak Picture CDs, SVCD, and CD-R / CD-RW that contains audio titles, MP3, WMA, and/or JPEG files.



This indicates a product feature that is capable of playing DVD-RW discs recorded with Video Recording format.

Notes:

- Depending on the conditions of the recording equipment or the CD-R/RW (or DVD -R, DVD +R, DVD -RW, DVD +RW) disc itself, some CD-R/RW (or DVD -R, DVD +R, DVD -RW, DVD +RW) discs cannot be played on the unit.
- Do not attach any seal or label to either side (the labeled side or the recorded side) of a disc.
- Do not use irregularly shaped CDs (e.g., heart-shaped or octagonal) since they may result in malfunctions.

Notes on DVDs and Video CDs

Some playback operations of DVDs and Video CDs may be intentionally programmed by software manufacturers. This unit plays DVDs and Video CDs according to disc content designed by the software manufacturer, therefore some playback features may not be available or other functions may be added.

Manufactured under license from Dolby Laboratories. “Dolby”, “Pro Logic”, and the double-D symbol are trademarks of Dolby Laboratories.

DTS and DTS Digital Out are trademarks of Digital Theater Systems, Inc.

Regional code

This DVD player is designed and manufactured for playback of region “2” encoded DVD software. This unit can play only DVD discs labeled “2” or “ALL”.



Notes on Regional Codes

- Most DVD discs have a globe with one or more numbers in it clearly visible on the cover. This number must match your DVD player’s regional code or the disc cannot play.
- If you try to play a DVD with a different region code from your player, the message “Check Regional Code” appears on the TV screen.

Disc-related terms

DVD ±R / DVD ±RW

DVD -R and DVD +R are two different standards for recordable DVD drives and discs. This format allows information to be recorded onto the DVD disc only once. DVD +RW and DVD -RW are two standards for re-writable media, meaning the DVD content can be erased and re-recorded. Single-sided discs can hold 4.38 Gigabytes and double-sided discs hold twice as much. There are no dual layer single sided recordable discs.

VCD (Video CD)

A VCD holds up to 74 minutes (650 MB disc) or 80 minutes (700 MB disc) of MPEG-1 full-motion video along with quality stereo sound.

MPEG

MPEG is an international standard for video and audio compression. MPEG-1 is used in encoding video for VCD and provides for multichannel surround sound coding such as PCM, Dolby Digital, DTS and MPEG audio.

MP3

MP3 is a popular compression format used for digital audio files that yields very high near-CD quality.

WMA

Windows media audio file. A type of coding / decoding developed by Microsoft Corp.

JPEG

Joint Pictures Expert Group. JPEG is a compressed file format that allows you to save images with no limit on the number of colors.

PBC: Playback Control (Video CD only)

Playback control is available for Video CD (VCD) version 2.0 disc formats. PBC allows you to interact with the system via menus, search functions, or other typical computer-like operations. Moreover, still pictures of high resolution can be played if they are included in the disc. Video CDs not equipped with PBC (Version 1.1) operate in the same way as audio CDs.

Title (DVD only)

A title is generally a distinct section of a DVD disc. For example the main feature could be title 1, a documentary describing how the film was made could be title 2, and cast interviews could be title 3. Each title is assigned a reference number enabling you to locate it easily.

Chapter (DVD only)

A chapter is a segment of a title such as a scene in a film or one interview in a series. Each chapter is assigned a chapter number, enabling you to locate the chapter you want. Depending on the disc, chapters may not be recorded.

Scene (VCD)

On a video CD with PBC (playback control) functions, moving pictures and still pictures are divided into sections called "scenes". Each scene is displayed in the menu screen and assigned a scene number, enabling you to locate the scene you want. A scene is composed of one or several tracks.

Track

A distinct element of audiovisual information, such as the picture or sound track for a specific language (DVD), or a musical piece on a video or audio CD. Each track is assigned a track number, enabling you to locate the track you want. DVD discs allow one track of video (with multiple angles) and several tracks of audio.

Front Panel

DV8600C



DV8800C



DV8900C



1. **POWER**
Switches the player ON and OFF.
2. **PLAY (▶)**
Starts playback.
3. **PAUSE (⏸)**
Pause playback temporarily/press repeatedly for frame-by-frame playback.
4. **STOP (■)**
Stops playback.
5. **Reverse Scan/Skip (◀◀ / ◀◀◀)**
Go to previous chapter / track or to the beginning. Press and hold for two seconds for fast reverse search.
6. **Forward Skip/Scan (▶▶ / ▶▶▶)**
Go to the next chapter / track. Press and hold for two seconds for fast forward search.
7. **Disc Tray**
Insert a disc here.
8. **OPEN / CLOSE (▲)**
Opens or closes the disc tray.
9. **Display window**
Shows the current status of the player.
10. **Remote Sensor**
Point the DVD Player remote control here.

Display Window

Indicates current player function (Play, Pause)

DVD DVD inserted
CD Audio CD inserted
VCD Video CD inserted
SVCD Super Video CD inserted

CHP/TRK Indicates current chapter or track number

A ◀ B, ALL Indicates repeat mode

Indicates encoding DTS and Dolby digital of the current disc.

Indicates total playing time/elapsed time

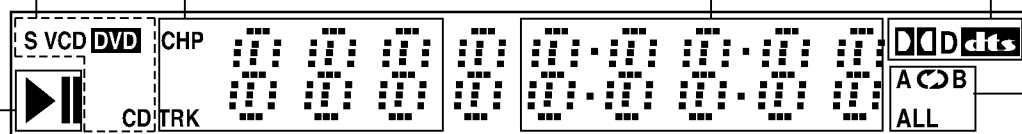

Remote Control

- OPEN / CLOSE**
Opens and closes the disc tray.
- POWER**
Switches DVD Player ON and OFF.
- 0-9 number buttons**
Selects numbered items in a menu.
- CLEAR**
Removes a track number on the program list or a mark on the MARKER SEARCH menu.
- SCAN (◀◀ / ▶▶)**
Search backward or forward.
- PAUSE / STEP (||)**
Pauses playback temporarily/ press repeatedly for frame-by-frame playback.
- PLAY (▶)**
Starts playback.
- DVD MENU**
Accesses menu on a DVD disc.
- ◀▶▲▼ (left/right/up/down) •**
Selects an item in the menu.
- ENTER •**
Confirms menu selection.
- DISPLAY**
Accesses On-Screen display.
- AUDIO •**
Selects an audio language (DVD).
- SUBTITLE •**
Selects a subtitle language.
- ANGLE •**
Selects a DVD camera angle if available
- SETUP •**
Accesses or removes setup menu.

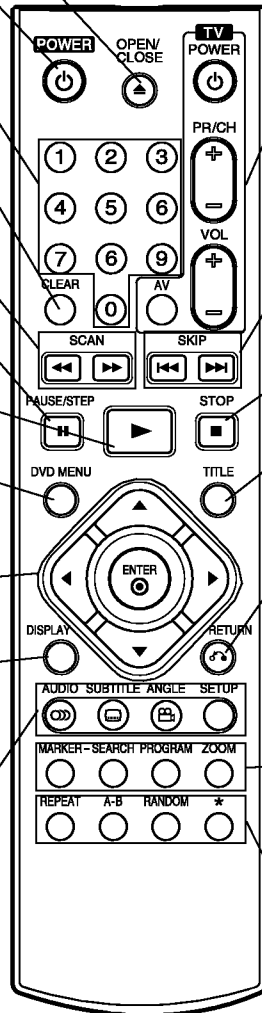

TV Control Buttons

- TV POWER:**
Turns the TV on or off.
- TV PR/CH +/-:**
Selects TV's channel.
- TV VOL +/-:**
Adjusts TV's volume.
- AV:**
Selects the TV's source.
- SKIP (◀◀ / ▶▶)**
Go to next chapter or track.
Returns to beginning of current chapter or track or go to previous chapter or track.
- STOP (■)**
Stops playback.
- TITLE**
Displays title menu, if available.
- RETURN**
Removes the setup menu, displays the video CD with PBC.
- **MARKER**
Marks any point during playback.
 - **SEARCH**
Displays MARKER SEARCH menu.
 - **PROGRAM**
Places a track on the program list.
 - **ZOOM**
Enlarges video image.
 - **REPEAT**
Repeat chapter, track, title all.
 - **A-B**
Repeat sequence.
 - **RANDOM**
Plays tracks in random order.
- * This button is not available.

Remote Control Operation

Point the remote control at the remote sensor and press the buttons.



Do not mix old and new batteries and never mix different types of batteries such as standard, alkaline, etc.

Remote Control Battery installation

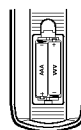

Detach the battery cover on the rear of the remote control, and insert two batteries (size AAA) with ⊕ and ⊖ aligned correctly.

Installation and Setup

Setting up the Player

The picture and sound of a nearby TV, VCR, or radio may be distorted during playback. If this occurs, position the player away from the TV, VCR, or radio, or turn off the unit after removing the disc.

DVD Player Connections

Depending on your TV and other equipment there are various ways you can connect the player. Please refer to the manuals of your TV, stereo system or other devices as necessary for additional connection information.

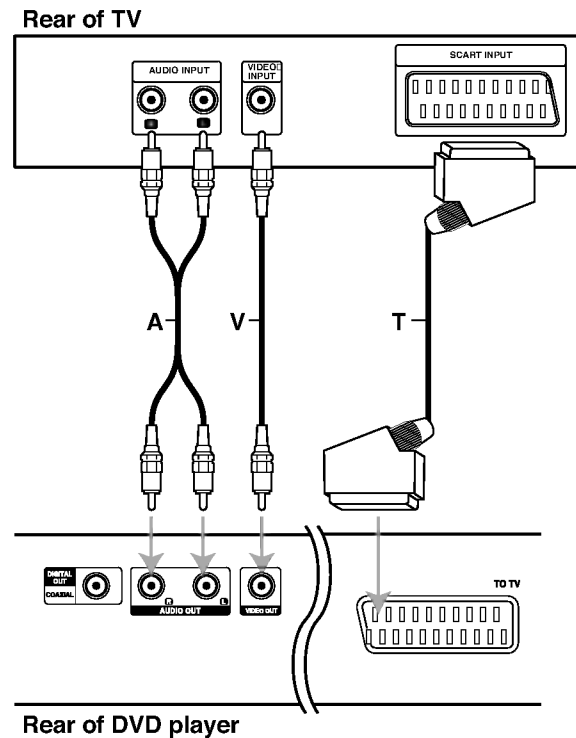

Video and Audio Connections to Your TV

Make sure the DVD player is connected directly to the TV and not to a VCR, otherwise the DVD image could be distorted by the copy protection system.

Video: Connect the VIDEO OUT jack on the DVD player to the video in jack on the TV using the video cable (V).

SCART connection: Connect the TO TV scart jack on the DVD Player to the corresponding in jacks on the TV using the scart cable (T).

Audio Connection to Your TV:

Connect the left and right AUDIO OUT jacks of the DVD Player to the audio left and right IN jacks on the TV (A) using the audio cables. Do not connect the DVD Player's AUDIO OUT jack to the phono in jack (record deck) of your audio system.

Audio Connection to Optional Equipment

Connect the DVD player to your optional equipment for audio output.

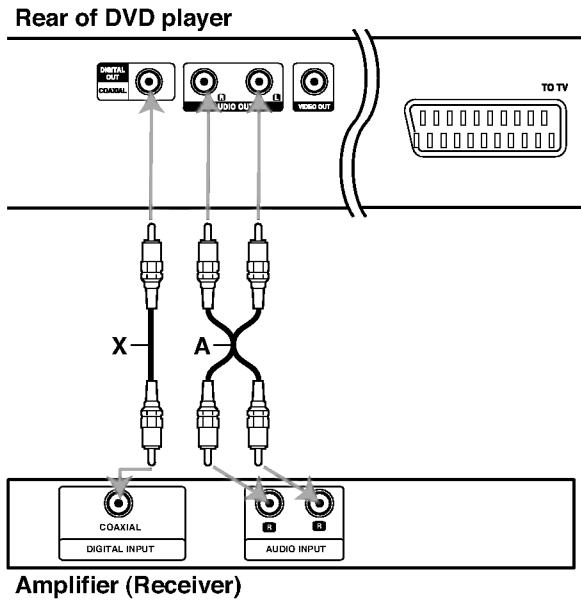

Amplifier equipped with 2-channel analog stereo or Dolby Pro Logic II / Pro Logic: Connect the left and right AUDIO OUT jacks on the DVD player to the audio left and right IN jacks on your amplifier, receiver, or stereo system, using the audio cables (A).

Amplifier equipped with 2-channel digital stereo (PCM) or audio / video receiver equipped with a multi-channel decoder (Dolby Digital™, MPEG 2, or DTS): Connect one of the DVD Player's DIGITAL AUDIO OUT jacks (COAXIAL X) to the corresponding in jack on your amplifier. Use an optional digital (coaxial X) audio cable.

Digital Multi-channel sound

A digital multi-channel connection provides the best sound quality. For this you need a multi-channel audio / video receiver that supports one or more of the audio formats supported by your DVD player such as MPEG 2, Dolby Digital and DTS. Check the receiver manual and the logos on the front of the receiver.

Notes:

- If the audio format of the digital output does not match the capabilities of your receiver, the receiver produces a strong, distorted sound or no sound at all.
- Six Channel Digital Surround Sound via a digital connection can only be obtained if your receiver is equipped with a Digital Multi-channel decoder.
- To see the audio format of the current DVD in the on-screen display, press AUDIO.

On-Screen Display







You can display the general playback status on the TV screen. Some items can be changed using the menu. To use the on-screen display:

1. Press DISPLAY during playback.
2. Press ▲ / ▼ to select an item. The selected item is highlighted.
3. Press ◀ / ▶ to change the setting. You can also use the number buttons if appropriate (e.g. inputting the title number). For some functions, press ENTER to execute the setting.







Notes:

- Some discs may not provide all of the features shown below.
- If no button is pressed for 10 seconds, the on-screen display disappears.

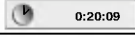
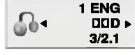

Playback Status/Restrictions

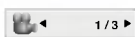
-  Title Repeat title
-  A - B Repeat sequence
-  #1 1/9 Enter a Marker
-  1 2 3 4 5 6 7 8 9 Marker Search menu
-  Resume play from this point
-  Action prohibited or not available

Example: On-Screen Display during playing DVD Video

Items	Selection Method
Title Number 	◀ / ▶, Numbers ENTER
Chapter Number 	◀ / ▶, Numbers ENTER
Time search 	Numbers, ENTER
Audio language and Digital Audio Output mode 	◀ / ▶ or AUDIO
Subtitle language 	◀ / ▶ or SUBTITLE
Angle 	◀ / ▶ or ANGLE
Sound 	◀ / ▶

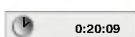
Example: On-Screen Display during playing VCD

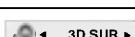
Items	Selection Method
Track Number (or PBC mode) 	◀ / ▶, Numbers ENTER
Time search 	Numbers ENTER
Audio Channel 	◀ / ▶ or AUDIO
Sound 	◀ / ▶

Initial Settings

By using the Setup menu, you can make various adjustments to items such as picture and sound. You can also set a language for the subtitles and the Setup menu, among other things. For details on each Setup menu item, see pages 12 to 14.

To display and exit the Menu:

Press **SETUP** to display the menu. A second press of **SETUP** will take you back to initial screen.

To go to the next level:

Press **▶** on the remote control.

To go back to the previous level:

Press **◀** on the remote control.

General Operation

1. Press **SETUP**. The Setup menu appears.
2. Use **▲ / ▼** to select the desired option then press **▶** to move to the second level. The screen shows the current setting for the selected item, as well as alternate setting(s).
3. Use **▲ / ▼** to select the second desired option then press **▶** to move to the third level.
4. Use **▲ / ▼** to select the desired setting then press **ENTER** to confirm your selection. Some items require additional steps.
5. Press **SETUP**, **RETURN**, or **PLAY** to exit the Setup menu.

LANGUAGE



Menu Language

Select a language for the Setup menu and on-screen display.

Disc Audio / Subtitle / Menu **DVD**

Select the language you prefer for the audio track (disc audio), subtitles, and the disc menu.

Original: Refers to the original language in which the disc was recorded.

Other: To select another language, press number buttons then **ENTER** to enter the corresponding 4-digit number according to the language code list in the reference chapter. If you enter the wrong language code, press **CLEAR**.

DISPLAY



TV Aspect **DVD**

4:3: Select when a standard 4:3 TV is connected.

16:9: Select when a 16:9 wide TV is connected.

Display Mode **DVD**

Display Mode setting works only when the TV Aspect mode is set to "4:3".

Letterbox: Displays a wide picture with bands on the upper and lower portions of the screen.

Panscan: Automatically displays the wide picture on the entire screen and cuts off the portions that do not fit.

AUDIO

Each DVD disc has a variety of audio output options. Set the player's AUDIO options according to the type of audio system you use.



Dolby Digital / DTS / MPEG **DVD**

Bitstream: Select "Bitstream" if you connect the DVD Player's DIGITAL OUT jack to an amplifier or other equipment with a Dolby Digital, DTS or MPEG decoder.

PCM (for Dolby Digital / MPEG): Select when connected to a two-channel digital stereo amplifier. DVDs encoded in Dolby Digital or MPEG will be automatically downmixed to two-channel PCM audio.

Off (for DTS): If you select "Off", the DTS signal is not output through the DIGITAL OUT jack.

Sample Freq. (Frequency) **DVD**

If your receiver or amplifier is NOT capable of handling 96 kHz signals, select 48 kHz. When this choice is made, this unit automatically converts any 96 kHz signals to 48 kHz so your system can decode them.

If your receiver or amplifier is capable of handling 96 kHz signals, select 96 kHz. When this choice is made, this unit passes each type of signal through without any further processing.

Check the documentation for your amplifier to verify its capabilities.

Dynamic Range Control (DRC) **DVD**

With the DVD format, you can hear a program's soundtrack in the most accurate and realistic presentation possible, thanks to digital audio technology. However, you may wish to compress the dynamic range of the audio output (the difference between the loudest sounds and the quietest ones). This allows you to listen to a movie at a lower volume without losing clarity of sound. Set DRC to On for this effect.

Vocal **DVD**

Set to On only when a multi-channel karaoke DVD is playing. The karaoke channels on the disc mix into normal stereo sound.

OTHERS

The PBC, Auto Play and B.L.E. settings can be changed.



PBC **VCD**

Set Playback Control (PBC) to On or Off.

On: Video CDs with PBC are played according to the PBC.

Off: Video CDs with PBC are played the same way as Audio CDs.

Auto Play **DVD**

You can set up the DVD Player so a DVD disc automatically starts playing whenever the DVD is inserted.

If Auto Play mode is set to On, this DVD player will search for title that has the longest playback time and then play back the title automatically.

On: Auto Play function is active.

Off: Auto Play function is not active.

Note:

The Auto Play function may not work for some DVDs.

B.L.E. (Black Level Expansion) **DVD** **VCD**

To select the black level of playback pictures. Set your preference and monitor's ability.

On: Expanded grey scale. (0 IRE cut off)

Off: Standard grey scale. (7.5 IRE cut off)

Note:

The B.L.E. function works NTSC system only.

LOCK (Parental Control)



Rating **DVD**

Some movies contain scenes that may not be suitable for children to view. Many of these discs contain parental control information that applies to the complete disc or to certain scenes on the disc. Movies and scenes are rated from 1 to 8, depending on the country. Some discs offer more suitable scenes as an alternative.

The parental control feature allows you to block access to scenes below the rating you input, thereby preventing your children from being able to view material you believe is unsuitable.

1. Select "Rating" on the LOCK menu then press ►.
2. To access the Rating, Password and Country Code features, you must input the 4-digit security code you created. If you have not yet entered a security code you are prompted to do so.

Input a 4-digit code and press ENTER. Enter it again and press ENTER to verify. If you make a mistake before pressing ENTER, press CLEAR.

3. Select a rating from 1 to 8 using the ▲ / ▼ buttons.

Rating 1-8: Rating one (1) has the most restrictions and rating eight (8) is the least restrictive.

Unlock

If you select unlock, parental control is not active and the disc plays in full.

Notes:

If you set a rating for the player, all disc scenes with the same rating or lower are played. Higher rated scenes are not played unless an alternate scene is available on the disc. The alternative must have the same rating or a lower one. If no suitable alternative is found, playback stops. You must enter the 4-digit password or change the rating level in order to play the disc.

4. Press ENTER to confirm your rating selection, then press SETUP to exit the menu.

Password (Security Code)

You can enter or change password.

1. Select Password on the LOCK menu then press ►.
2. Follow step 2 as shown left (Rating). "Change" or "New" is highlighted.
3. Enter the new 4-digit code, then press ENTER. Input it again to verify.
4. Press SETUP to exit the menu.

If you forget your Security Code

If you forget your security code you can clear it using the following steps:

1. Press SETUP to display the Setup menu.
2. Input the 6-digit number "210499" and the security code is cleared.
3. Enter a new code as described above.

Country Code **DVD**

Enter the code of the country/area whose standards were used to rate the DVD video disc, based on the list in the reference chapter.

1. Select "Country Code" on the LOCK menu then press ►.
2. Follow step 2 as shown left (Rating).
3. Select the first character using ▲ / ▼ buttons.
4. Shift the cursor using ► button and select the second character using ▲ / ▼ buttons.
5. Press ENTER to confirm your country code selection.

Operation

Playing a DVD or Video CD

Playback Setup

1. Turn on the TV and select the video input source connected to the DVD player.
2. Turn on the audio system (if applicable) and select the input source connected to the DVD player.
3. Press OPEN/CLOSE to open the disc tray and load your chosen disc in the tray, with the playback side down.
4. Press OPEN/CLOSE to close the tray. Playback starts automatically. If playback does not start, press PLAY.

In some cases, the disc menu might appear instead:

DVD

Use the ◀ ▶ ▲ ▼ buttons to select the title/chapter you want to view, then press ENTER to start. Press TITLE or DVD MENU to return to the menu screen.

VCD

Use the number buttons to select the track you want to view and press RETURN to return to the menu screen. Menu settings and operating procedures may differ. Follow the instructions on the each menu screen. You also may set PBC to Off (See "PBC" on page 13).

Notes:

- If parental control is set and the disc is not within the rating settings you must input the password. (See "Lock Menu" on page 14.)
- DVDs may have a region code. Your player does not play discs that have a region code different from your player. The region code for this player is 2 (two).

General Features

Note:

Unless stated otherwise, all operations described use the remote control. Some features may also be available on the Setup menu.

Moving to another TITLE **DVD**

When a disc has more than one title, you can move to another title. Press DISPLAY while playback is stopped then the appropriate number (0-9) or use ◀ / ▶ to move to another title.

You can play any title by inputting its number while playback is stopped.

Moving to another CHAPTER/TRACK

DVD VCD

When a title on a disc has more than one chapter or a disc has more than one track, you can move to another chapter/track as follows:

- Press SKIP ◀◀ or ▶▶ briefly during playback to select the next chapter/track or to return to the beginning of the current chapter/track.
- Press SKIP ◀◀ twice briefly to step back to the previous chapter/track.
- To go directly to any chapter during DVD playback, press DISPLAY and press ▲ / ▼ to select the chapter/track icon. Then, input the chapter/track number or use ◀ / ▶.

Search **DVD VCD**

1. Press SCAN (◀◀ or ▶▶) during playback.
2. Press SCAN (◀◀ or ▶▶) repeatedly to select the required speed.
DVD; X2, X4, X16 or X100
Video CD; X2, X4 or X8
3. To exit SEARCH mode, press PLAY.

Changing the Audio Channel **VCD**

Press AUDIO repeatedly during playback to hear a different audio channel (Stereo, Left, or Right).

Still Picture and Frame-by-Frame Playback**DVD VCD**

1. Press PAUSE/STEP on the remote control during playback. Advance the picture frame-by-frame by pressing PAUSE/STEP repeatedly.
2. To exit still motion mode, press PLAY.

Slow Motion DVD VCD

1. Press PAUSE/STEP (II) during playback.
The DVD player will now go into PAUSE mode.
2. Use the SCAN (◀◀ or ▶▶) to select the required speed: ◀◀ 1/16, ◀◀ 1/8, ◀◀ 1/4, or ◀◀ 1/2 (backward), or ▶▶ 1/16, ▶▶ 1/8, ▶▶ 1/4, or ▶▶ 1/2 (forward).

With a Video CD, the Slow speed changes: ▶▶ 1/16, ▶▶ 1/8, ▶▶ 1/4 or ▶▶ 1/2 (forward).

3. To exit Slow Motion mode, press PLAY (▶).

Note:

Slow motion playback in reverse is not possible with Video CDs.

Random VCD Karaoke DVD

1. Press RANDOM during playback. The unit automatically begins random playback and RANDOM appears on the TV screen.
2. Press RANDOM again to normal.

Tip:

By pressing SKIP ▶▶▶ during random playback, the unit selects another title (track) and resumes random playback.

Note:

On a Video CD with PBC, You must set PBC to Off on the setup menu to use the random function (See "PBC" on page 13).

Repeat A-B DVD VCD

To repeat a sequence.

1. Press A-B at your chosen starting point. "A -" appears briefly on the TV screen.
2. Press A-B again at your chosen end point. "A - B" appears briefly on the TV screen and the repeat sequence begins.
3. Press A-B again to cancel.

Repeat DVD VCD

You can play a title/chapter/all/track on a disc.

Press REPEAT during playback to select a desired repeat mode.

DVD Video Discs - Repeat Chapter/Title/Off

- Chapter: repeats the current chapter.
- Title: repeats the current title.
- Off : does not play repeatedly.

Video CDs - Repeat Track/All/Off

- Track : repeats the current track
- All : repeats all the tracks on a disc.
- Off : does not play repeatedly.

Notes:

- On a Video CD with PBC, you must set PBC to Off on the setup menu to use the repeat function (See "PBC" on page 13).
- If you press SKIP (▶▶▶) once during Repeat Chapter (Track) playback, the repeat playback cancels.

3D Surround DVD VCD

To produce a 3D surround effect that simulates multi-channel audio from two stereo speakers (instead of the five+ speakers normally required for multi-channel audio from a home theater system).

1. Press DISPLAY during playback.
2. Use ▲ or ▼ to select the sound option.
The sound option will be highlighted.
3. Use ◀ or ▶ to to select "3D SUR".
To turn off the 3D Surround effect, select "Normal".

Time Search DVD VCD

To start playing at any chosen time on the disc:

1. Press DISPLAY during playback. The time search box shows the elapsed playing time.
2. Press ▲ / ▼ to select the time clock icon and "-:--:--" appears.
3. Input the required start time in hours, minutes, and seconds from left to right. If you enter the wrong numbers, press CLEAR to remove the numbers you entered. Then input the correct numbers.
4. Press ENTER to confirm. Playback starts from the selected time.

Zoom DVD VCD

Use zoom to enlarge the video image.

1. Press ZOOM during playback or still playback to activate the Zoom function. The square frame appears briefly in the right bottom of the picture.
2. Each press of the ZOOM button changes the TV screen in the sequence: 400% size → 1600% size → normal size
3. Use the ◀ ▶ ▲ ▼ buttons to move through the zoomed picture.
4. To resume normal playback, press ZOOM or CLEAR button repeatedly.

Note:

Zoom may not work on some DVDs.

Marker Search DVD VCD**To enter a Marker**

You can start playback from up to nine memorized points. To enter a marker, press MARKER at the desired point on the disc. The Marker icon appears on the TV screen briefly. Repeat to enter up to nine markers.

To Recall or Clear a Marked Scene

1. During disc playback, press SEARCH. The marker search menu appears on the screen.
2. Within 10 seconds, press ◀ / ▶ to select a marker number that you want to recall or clear.
3. Press ENTER and playback starts from the marked scene. Or, Press CLEAR and the marker number is erased from the list.
4. You can play any marker by inputting its number on the marker search menu.

Special DVD Features**Checking the contents of DVD discs: Menus**

DVDs may offer menus that allow you to access special features. To use the disc menu, press DVD MENU. Input the corresponding number or use the ◀ ▶ ▲ ▼ buttons to highlight your selection. Then press ENTER.

Title Menu DVD

1. Press TITLE. If the current title has a menu, the menu appears on the screen. Otherwise, the disc menu may appear.
2. The menu offers features such as camera angles, spoken language and subtitle options, and chapters for the title.
3. Press TITLE to exit.

Disc Menu DVD

Press DVD MENU and the disc menu is displayed. Press DVD MENU again to exit.

Camera Angle DVD

If the disc contains scenes recorded at different camera angles, you can change to a different camera angle during playback. Press ANGLE repeatedly during playback to select a desired angle. Note that the number of the current angle appears on the display.

Tip:

The angle indicator will blink on the TV screen during scenes recorded at different angles as an indication that angle switching is possible.

Changing the Audio Language DVD

Press AUDIO repeatedly during playback to hear a different audio language or audio track. With DVD-RW discs recorded in VR mode that have both a main and a Bilingual audio channel, you can switch between Main (L), Bilingual (R), or a mix of both (Main + Bilingual) by pressing AUDIO.

Subtitles DVD

Press SUBTITLE repeatedly during playback to see the different subtitle languages.

Playing an Audio CD or MP3/WMA Disc

The DVD player can play MP3/WMA formatted recordings on CD-ROM, CD-R, or CD-RW discs.

Audio CD

Once you insert an audio CD a menu appears on the TV screen. Press ▲ / ▼ to select a track then press PLAY or ENTER and playback starts.



MP3 / WMA

1. Press ▲ / ▼ to select a folder, and press ENTER to see the folder contents.
2. Press ▲ / ▼ to select a track then press PLAY or ENTER. Playback starts.



Note:

Displays path of track from the disc on the TV screen.

Tip:

- If you are in a file list on the MP3/WMA menu and want to return to the Folder list, use the ▲ / ▼ to highlight  and press ENTER.
- Press and hold ▼ / ▲ to go to the next / previous page.
- On a CD with MP3/WMA and JPEG you can switch MP3/WMA and JPEG. Press TITLE and MUSIC or PHOTO word on top of the menu is highlighted.

MP3 / WMA disc compatibility with this player is limited as follows:

- Sampling frequency: within 8 - 48 kHz (MP3), within 22 - 48kHz (WMA)
- Bit rate: within 32 - 320kbps (MP3), 40 - 192kbps (WMA)
- The player cannot read an MP3/WMA file that has a file extension other than “.mp3” / “.wma”.
- CD-R physical format should be ISO 9660
- If you record MP3 / WMA files using software that cannot create a file system (eg. Direct-CD) it is impossible to playback MP3 / WMA files. We recommend that you use Easy-CD Creator, which creates an ISO 9660 file system.
- File names should have a maximum of 8 letters and must incorporate an .mp3 or .wma extension.
- They should not contain special letters such as / ? * : “ < > | etc.
- The total number of files on the disc should be less than 999.

This DVD player requires discs and recordings to meet certain technical standards in order to achieve optimal playback quality. Pre-recorded DVDs are automatically set to these standards. There are many different types of recordable disc formats (including CD-R containing MP3 or WMA files) and these require certain pre-existing conditions (see above) to ensure compatible playback.

Customers should note that permission is required in order to download MP3 / WMA files and music from the Internet. Our company has no right to grant such permission. Permission should always be sought from the copyright owner.

Audio CD and MP3 / WMA Disc Features

Pause **CD** **MP3** **WMA**

1. Press PAUSE/STEP during playback.
2. To return to playback, press PLAY, ENTER or press PAUSE/STEP again.

Moving to another Track **CD** **MP3** **WMA**

1. Press SKIP (◀◀ or ▶▶) briefly during playback to go to the next track or to return to the beginning of the current track.
2. Press SKIP ◀◀ twice briefly to go back to the previous track.
3. You can play any track by inputting its number.

Repeat Track/All/Off **CD** **MP3** **WMA**

You can play a track/all on a disc.

1. Press REPEAT when playing a disc. The repeat icon appears.
2. Press REPEAT to select a desired repeat mode.
 - Track: repeats the current track
 - All: repeats all the tracks on a disc.
 - Off(No display): does not play repeatedly.

Note:

If you press SKIP (▶▶) once during Repeat Track playback, the repeat playback cancels.

Search **CD** **MP3** **WMA**

1. Press SCAN (◀◀ or ▶▶) during playback.
2. Press SCAN (◀◀ or ▶▶) repeatedly to select the required speed: X2, X4, X8 backward or forward.
3. To exit SEARCH mode, press PLAY.

Random **CD**

1. Press RANDOM during playback. Random Playback begins immediately and RANDOM appears on the menu screen.
2. To return to normal playback, press RANDOM repeatedly until RANDOM disappears from the menu screen.

Tip:

By pressing SKIP ▶▶ during random playback, the unit selects another track and resumes random playback.

Repeat A-B **CD**

1. To repeat a sequence during disc playback press A-B at your chosen starting point. The Repeat icon and "A" appear on the menu screen.
2. Press A-B again at your chosen end point. The Repeat icon and "A-B" appear on the menu screen, and the sequence begins to play repeatedly.
3. To exit the sequence and return to normal play, press A-B again. The Repeat icon disappears from the menu screen.

3D Surround **CD**

To produce a 3D surround effect that simulates multi-channel audio from two stereo speakers (instead of the five+ speakers normally required for multi-channel audio from a home theater system).

1. Press AUDIO during playback. "3D SUR" appears on the menu screen.
2. To return to normal playback, press AUDIO repeatedly until "3D SUR" disappears from the menu screen.

Programmed Playback

The program function enables you to store your favorite tracks from any disc in the player memory. A program can contain 99 tracks (Audio CD) or 999 tracks (MP3/WMA).

1. Insert a disc.

Audio CD and MP3/WMA Discs:

AUDIO CD or MUSIC menu appears as below.



Audio CD Menu

MP3/WMA Menu

Video CD: Press PROGRAM while playback is stopped. The program menu appears. Press RETURN to exit the menu.

Note:

On a Video CD with PBC, you must set PBC to Off on the setup menu to use the programmed playback (See "PBC" on page 13).



Video CD Menu

2. Select a track on the List.
3. Press PROGRAM. Or, select "▶→" icon then ENTER to place the selected track on the Program list. Repeat to place additional tracks on the list.
You can add all tracks in the disc. Select "▶→" icon then press ENTER.
4. Select the track you want to start playing on the Program list. Press and hold ▲ / ▼ to move to the next / previous page.

5. Press PLAY or ENTER to start. Playback begins in the order in which you programmed the tracks and "PROG." appears on the display window. Playback stops after all of the tracks on the Program list have played once.

Repeat Programmed Tracks

You can play a title/chapter/all/track on a disc.

1. Press REPEAT when playing a disc. The repeat icon appears.
2. Press REPEAT to select a desired repeat mode.
 - Track: repeats the current track
 - All: repeats all the tracks on programmed list.
 - Off(No display): does not play repeatedly.

Note:

If you press SKIP (▶▶) once during Repeat Track playback, the repeat playback cancels.

Erasing a Track from Program List

1. Use ▲ ▼ ◀ ▶ to select the track that you wish to erase from the Program list.
2. Press CLEAR. Or, select "⌂" icon then Press ENTER to place the selected track on the Program list. Repeat to erase additional tracks on the list.

Erasing the Complete Program List

Select "⌂", then press ENTER. The complete Program for the disc is erased.

Note:

The programs are also cleared when the disc is removed.

Viewing a JPEG Disc

Using this DVD Player you can view Kodak PICTURE CDs and discs with JPEG files.

1. Insert a disc and close the tray. The PHOTO menu appears on the TV screen.

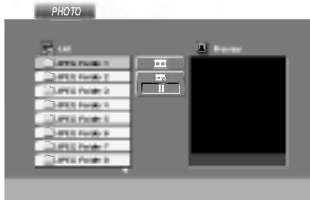

2. Press ▲ / ▼ to select a folder, and press ENTER. A list of files in the folder appears. If you are in a file list and want to return to the previous Folder list, use the ▲ / ▼ buttons on the remote to highlight and press ENTER.
3. If you want to view a particular file, press ▲ / ▼ to highlight a file and press ENTER or PLAY. Slide Show starts from the selected file if Speed option is not Off. While viewing a file, you can press STOP to move to the previous menu (PHOTO menu).

Tip:

- Press and hold ▼ / ▲ to go to the next / previous page.
- There are four Slide Speed options : >>> (Fast), >> (Normal), > (Slow) and II (Off). Use ▲ ▼ ◀ ▶ to highlight the Speed. Then, use ◀ / ▶ to select the option you want to use then press ENTER.
- On a disc with MP3/WMA and JPEG you can switch MP3/WMA and JPEG. Press TITLE and MUSIC or PHOTO word on top of the menu is highlighted.
- Press RETURN, information of file is hidden.

Slide Show **JPEG**

Use ▲ ▼ ◀ ▶ to highlight the (Slide Show) then press ENTER.

Still Picture **JPEG**

1. Press PAUSE/STEP during slide show. The player will now go into PAUSE mode.
2. To return to the slide show, press PLAY or press PAUSE/STEP again.

Moving to another File **JPEG**

Press SKIP (◀◀ or ▶▶) or cursor (▲ or ▼) once while viewing a picture to advance to the next or previous file.

Zoom **JPEG**

Use zoom to enlarge the photo image. (see 17 page)

To rotate picture

Press ◀ / ▶ during showing a picture to rotate the picture clockwise or counter clockwise.

To listen to MP3 music watching picture **JPEG**

You can display files while listening to MP3 music files recorded on the same disc.

1. Insert the disc containing the two types of file in the player.
2. Press TITLE to display PHOTO menu.
3. Press ▲ / ▼ to select a photo file.
4. Use ▶ to select icon then press ENTER. Playback starts. The playback will continue until STOP is pressed.

Tip:

When MP3 and picture are included in the same disc, you can listen only MP3 music during watching picture.

JPEG disc compatibility with this player is limited as follows:

- Depending upon the size and number of JPEG files, it could take a long time for the DVD player to read the disc's contents. If you don't see an on-screen display after several minutes, some of the files may be too large — reduce the resolution of the JPEG files to less than 5M pixels as 2760 x 2048 pixels and burn another disc.
- The total number of files and folders on the disc should be less than 999.
- Some discs may be incompatible due to a different recording format or the condition of disc.
- Ensure that all the selected files have the “.jpg” extensions when copying into the CD layout.
- If the files have “.jpe” or “.jpeg” extensions, please rename them as “.jpg” file.
- File names without “.jpg” extension will not be able to be read by this DVD player. Even though the files are shown as JPEG image files in Windows Explorer.

Playing a DVD VR format Disc

This unit will play DVD-R/RW discs recorded using the DVD-Video format that have been finalized using a DVD-recorder.

- This unit will play DVD-RW discs recorded using the Video Recording (VR) format.
1. Insert a disc and close the tray. The TITLE LIST menu appears on the TV screen.

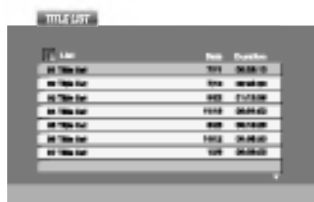

2. Press ▲ / ▼ to select a track then press PLAY or ENTER and playback starts.

Note:

- Unfinalized DVD-R/RW discs cannot be played in this player.
- Some DVD-VR disc are made with CPRM data by DVD RECORDER. Player does not support these kinds of discs and display the "CHECK DISC".

What is 'CPRM'?

CPRM is a copy protection system (with scramble system) only allowing the recording of 'copy once' broadcast programs. CPRM stands for Content Protection for Recordable Media.

This player is CPRM compatible, which means that you can record copy-once broadcast programs, but you cannot then make a copy of those recordings. CPRM recordings can only be made on DVD-RW discs formatted in VR mode, and CPRM recordings can only be played on players that are specifically compatible with CPRM.

Maintenance and Service

Refer to the information in this chapter before contacting a service technician.

Handling the Unit

When shipping the unit

Please save the original shipping carton and packing materials. If you need to ship the unit, for maximum protection, re-pack the unit as it was originally packed at the factory.

Keeping the exterior surfaces clean

- Do not use volatile liquids such as insecticide spray near the unit.
- Do not leave rubber or plastic products in contact with the unit for a long period of time. since they leave marks on the surface.

Cleaning the unit

To clean the player, use a soft, dry cloth. If the surfaces are extremely dirty, use a soft cloth lightly moistened with a mild detergent solution.

Do not use strong solvents such as alcohol, benzene, or thinner, as these might damage the surface of the unit.

Maintaining the Unit

The DVD player is a high-tech, precision device. If the optical pick-up lens and disc drive parts are dirty or worn, the picture quality could be diminished.

Depending on the operating environment, regular inspection and maintenance are recommended after every 1,000 hours of use.

For details, please contact your nearest authorized service center.

Additional Features

Last Scene Memory

DVD **CD** **VCD**

This player memorizes last scene from the last disc that is viewed. The last scene remains in memory even if you remove the disc from the player or switch off the player. If you load a disc that has the scene memorized, the scene is automatically recalled.

Note:

This player does not memorize the scene of a disc if you switch off the player before commencing to play the disc.

Screen Saver

The screen saver appears when you leave the DVD player in Stop mode for about five minutes. If the Screen Saver is displayed for five minutes, the DVD Player automatically turns itself off.

System Select

You must select the appropriate system mode for your TV system. If NO DISC appears in the display window, press and hold PAUSE on the front panel for more than 5 seconds to be able to select a system (PAL, NTSC, or AUTO).

Controlling other TVs with the remote control

You can control the sound level, input source, and power switch of your LG TV with the supplied remote control.

You can control the sound level, input source, and power switch of non-LG TVs as well. If your TV is listed in the table below, set the appropriate manufacturer code.

1. While holding down TV POWER button, press the number buttons to select the manufacturer code for your TV (see the table below).
2. Release TV POWER button.

Code numbers of controllable TVs

If more than one code number is listed, try entering them one at a time until you find the one that works with your TV.

Manufacturer	Code Number
LG / GoldStar	1 (Default), 2
Zenith	1, 3, 4
Samsung	6, 7
Sony	8, 9
Hitachi	4

Note:

- Depending on your TV, some or all buttons may not function on the TV, even after entering the correct manufacturer code.
- If you enter a new code number, the code number previously entered will be erased.
- When you replace the batteries of the remote, the code number you have set may be reset to the default setting. Set the appropriate code number again.

Reference

Language Codes

Use this list to input your desired language for the following initial settings:
Disc Audio, Disc Subtitle, Disc Menu.

Language	Code	Language	Code	Language	Code	Language	Code
Abkhazian	6566	Fiji	7074	Lingala	7678	Singhalese	8373
Afar	6565	Finnish	7073	Lithuanian	7684	Slovak	8375
Afrikaans	6570	French	7082	Macedonian	7775	Slovenian	8376
Albanian	8381	Frisian	7089	Malagasy	7771	Somali	8379
Ameharic	6577	Galician	7176	Malay	7783	Spanish	6983
Arabic	6582	Georgian	7565	Malayalam	7776	Sudanese	8385
Armenian	7289	German	6869	Maltese	7784	Swahili	8387
Assamese	6583	Greek	6976	Maori	7773	Swedish	8386
Aymara	6588	Greenlandic	7576	Marathi	7782	Tagalog	8476
Azerbaijani	6590	Guarani	7178	Moldavian	7779	Tajik	8471
Bashkir	6665	Gujarati	7185	Mongolian	7778	Tamil	8465
Basque	6985	Hausa	7265	Nauru	7865	Tatar	8484
Bengali; Bangla	6678	Hebrew	7387	Nepali	7869	Telugu	8469
Bhutani	6890	Hindi	7273	Norwegian	7879	Thai	8472
Bihari	6672	Hungarian	7285	Oriya	7982	Tibetan	6679
Breton	6682	Icelandic	7383	Panjabi	8065	Tigrinya	8473
Bulgarian	6671	Indonesian	7378	Pashto, Pushto	8083	Tonga	8479
Burmese	7789	Interlingua	7365	Persian	7065	Turkish	8482
Byelorussian	6669	Irish	7165	Polish	8076	Turkmen	8475
Cambodian	7577	Italian	7384	Portuguese	8084	Twi	8487
Catalan	6765	Japanese	7465	Quechua	8185	Ukrainian	8575
Chinese	9072	Javanese	7487	Rhaeto-Romance	8277	Urdu	8582
Corsican	6779	Kannada	7578	Rumanian	8279	Uzbek	8590
Croatian	7282	Kashmiri	7583	Russian	8285	Vietnamese	8673
Czech	6783	Kazakh	7575	Samoa	8377	Volapuk	8679
Danish	6865	Kirghiz	7589	Sanskrit	8365	Welsh	6789
Dutch	7876	Korean	7579	Scots Gaelic	7168	Wolof	8779
English	6978	Kurdish	7585	Serbian	8382	Xhosa	8872
Esperanto	6979	Laothian	7679	Serbo-Croatian	8372	Yiddish	7473
Estonian	6984	Latin	7665	Shona	8378	Yoruba	8979
Faroese	7079	Latvian, Lettish	7686	Sindhi	8368	Zulu	9085

Country Codes

Choose a country code from this list.

Country	Code	Country	Code	Country	Code	Country	Code
Afghanistan	AF	Ethiopia	ET	Malaysia	MY	Saudi Arabia	SA
Argentina	AR	Fiji	FJ	Maldives	MV	Senegal	SN
Australia	AU	Finland	FI	Mexico	MX	Singapore	SG
Austria	AT	France	FR	Monaco	MC	Slovak Republic	SK
Belgium	BE	Germany	DE	Mongolia	MN	Slovenia	SI
Bhutan	BT	Great Britain	GB	Morocco	MA	South Africa	ZA
Bolivia	BO	Greece	GR	Nepal	NP	South Korea	KR
Brazil	BR	Greenland	GL	Netherlands	NL	Spain	ES
Cambodia	KH	Islands	HM	Netherlands Antilles	AN	Sri Lanka	LK
Canada	CA	Hong Kong	HK	New Zealand	NZ	Sweden	SE
Chile	CL	Hungary	HU	Nigeria	NG	Switzerland	CH
China	CN	India	IN	Norway	NO	Taiwan	TW
Colombia	CO	Indonesia	ID	Oman	OM	Thailand	TH
Congo	CG	Israel	IL	Pakistan	PK	Turkey	TR
Costa Rica	CR	Italy	IT	Panama	PA	Uganda	UG
Croatia	HR	Jamaica	JM	Paraguay	PY	Ukraine	UA
Czech Republic	CZ	Japan	JP	Philippines	PH	United States	US
Denmark	DK	Kenya	KE	Poland	PL	Uruguay	UY
Ecuador	EC	Kuwait	KW	Portugal	PT	Uzbekistan	UZ
Egypt	EG	Libya	LY	Romania	RO	Vietnam	VN
El Salvador	SV	Luxembourg	LU	Russian Federation	RU	Zimbabwe	ZW

Troubleshooting

Symptom	Possible Cause	Correction
No power.	<ul style="list-style-type: none"> The power cord is disconnected. 	<ul style="list-style-type: none"> Plug the power cord into the wall outlet securely.
The power is on, but the DVD player does not work.	<ul style="list-style-type: none"> No disc is inserted. 	<ul style="list-style-type: none"> Insert a disc. (Check that the DVD or audio CD indicator in the display window is lit.)
No picture.	<ul style="list-style-type: none"> The TV is not set to receive DVD signal output. 	<ul style="list-style-type: none"> Select the appropriate video input mode on the TV.
	<ul style="list-style-type: none"> The video cable is not connected securely. 	<ul style="list-style-type: none"> Connect the video cable securely.
No sound.	<ul style="list-style-type: none"> The equipment connected with the audio cable is not set to receive DVD signal output. 	<ul style="list-style-type: none"> Select the correct input mode of the audio receiver so you can listen to the sound from the DVD player.
	<ul style="list-style-type: none"> The power of the equipment connected with the audio cable is turned off. 	<ul style="list-style-type: none"> Turn on the equipment connected with the audio cable.
	<ul style="list-style-type: none"> The AUDIO options are set to the wrong position. 	<ul style="list-style-type: none"> Set the Digital Audio Output to the correct position, then turn on the DVD player again by pressing POWER.
The DVD player does not start playback.	<ul style="list-style-type: none"> An unplayable disc is inserted. 	<ul style="list-style-type: none"> Insert a playable disc. (Check the disc type, color system, and regional code.)
	<ul style="list-style-type: none"> The rating level is set. 	<ul style="list-style-type: none"> Cancel the rating function or change the rating level.
The remote control does not work properly.	<ul style="list-style-type: none"> The remote control is not pointed at the remote sensor on the DVD player. 	<ul style="list-style-type: none"> Point the remote control at the remote sensor of the DVD player.
	<ul style="list-style-type: none"> The remote control is too far from the DVD player. 	<ul style="list-style-type: none"> Operate the remote control closer to the DVD player.

Specifications

General

Power requirements: AC 110-240 V , 50/60 Hz

Power consumption: 12W

Dimensions (Approx.):

430 x 39 x 242 mm (W x H x D) without foot

Weight (Approx.): 2.2 kg

Operating temperature:

5 °C to 35 °C (41 °F to 95 °F)

Operating humidity: 5 % to 90 %

Outputs

VIDEO OUT:

1 Vp-p 75 Ω, sync negative, RCA jack x 1/ SCART (TO TV)

AUDIO OUT:

2.0 Vrms (1 KHz, 0 dB), 600 Ω, RCA jack (L, R) x 1/ SCART (TO TV)

DIGITAL OUT (COAXIAL):

0.5 V (p-p), 75 Ω, RCA jack x 1

System

Laser:

Semiconductor laser, wavelength 650 nm

Signal system: PAL / NTSC

Frequency response:

DVD (PCM 96 kHz): 8 Hz to 44 kHz

DVD (PCM 48 kHz): 8 Hz to 22 kHz

CD: 8 Hz to 20 kHz

Signal-to-noise ratio:

More than 100 dB (ANALOG OUT connectors only)

Harmonic distortion: Less than 0.008%

Dynamic range:

More than 90 dB (DVD/CD)

Accessories

Video cable (1), Audio cable (1), Remote control (1), Batteries (2)

Note:

Design and specifications are subject to change prior notice.

P/NO: 3834RD0018L



LETTORE DVD

MANUALE DELL'UTENTE

MODELLO : DV8600C/ DV8800C/
DV8900C



Prima di collegare, mettere in funzione o eseguire regolazioni su questo prodotto, leggere attentamente e per intero le istruzioni di questo manuale.



ATTENZIONE

RISCHIO DI SCOSSE
ELETTRICHE NON APRIRE



Avvertenza: Per ridurre il rischio di scosse elettriche, non aprire mai il coperchio o la parte posteriore del prodotto. Al suo interno non sono contenute parti che possono essere riparate dall'utente. Rivolgersi esclusivamente a personale di assistenza qualificato.



Avvertenza: Per ridurre il rischio di scosse elettriche o incendio, non esporre in alcun modo il prodotto all'acqua, alla pioggia o all'umidità. Non appoggiare sul prodotto oggetti pieni contenenti acqua, come ad esempio bicchieri o vasi.

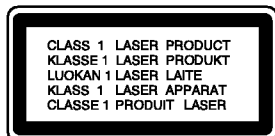

Avvertenza: Questo lettore DVD utilizza un sistema al laser. L'uso di controlli, regolazioni o l'esecuzione di procedure diverse da quelle qui specificate potrebbe provocare una pericolosa esposizione a radiazioni.



Avvertenza: Per evitare la diretta esposizione al raggio laser, non aprire l'involucro del prodotto. Sono presenti radiazioni laser visibili quando è aperto l'involucro.



Avvertenza: Non esporsi in alcun modo al raggio diretto del laser.



Avvertimento: Non installare il prodotto in uno spazio chiuso, come ad esempio una libreria o ubicazioni simili.

Dichiarazione di conformità

La società LG ELECTRONICS ITALIA S.p.A. dichiara che il prodotto DV8600C/ DV8800C/ DV8900C è costruito in conformità alle prescrizioni del D.M.n°548 del 28/8/95, pubblicato sulla G.U.n°301 del 28/12/95 ed in particolare e conforme a quanto indicato nell'art.2, comma 1 dello stesso decreto.



Questo prodotto è stato costruito in conformità con i requisiti delle normative sulle interferenze radio DIRETTIVA EEC 89/336/EEC, 93/68/EEC e 73/23/EEC.

Note sul Copyright:

La legge vieta la copia, la trasmissione, la riproduzione, la trasmissione via cavo, la riproduzione in pubblico e la vendita di materiale protetto da Copyright senza autorizzazione. Questo prodotto integra la funzione di protezione dalla copia sviluppata da Macrovision. I segnali di protezione dalla copia sono registrati sui dischi stessi. Quando si registrano e poi si riproducono le immagini di questi dischi, le immagini appaiono disturbate. Questo prodotto integra la tecnologia per la protezione del copyright tutelata da rivendicazioni di metodo di specifici brevetti U.S. e altri diritti di proprietà intellettuale di Macrovision Corporation e altri proprietari di diritti. L'utilizzo di tale tecnologia per la protezione del copyright deve essere autorizzata da Macrovision Corporation, ed è intesa per il solo uso domestico e in altre situazioni di visione limitata, salvo diversa autorizzazione di Macrovision Corporation. È vietata la decodifica, la decompilazione o il disassemblaggio.

NUMERO DI SERIE:

Il numero di serie del prodotto è stampigliato sul retro dell'unità.

Il numero è univocamente riferito a questa unità e non è disponibile ad altri. Registrare le informazioni richieste qui e conservare la presente guida come prova permanente di acquisto.

Numero modello _____

Numero di serie _____

Data d'acquisto _____

Sommario

Introduzione4

Simboli utilizzati nel manuale	4
Informazioni sul simbolo ∅	4
Note sui Dischi	4
Manipolazione dei Dischi	4
Conservazione dei Dischi	4
Pulizia dei Dischi	4
Tipi di dischi riproducibili	5
Codice regionale	5
Terminologia correlata ai dischi	6
Pannello frontale	7
Display	7
Telecomando	8
Utilizzo del telecomando	8
Installazione delle Batterie del Telecomando ..	8

Installazione e configurazione9

Installazione del lettore	9
Collegamenti del lettore DVD	9
Collegamenti video e audio alla TV	9
Collegamento audio alla TV:	9
Collegamento audio ad apparecchi opzionali ..	10
Menu a schermo (OSD)	11
Icane informative temporanee	11
Impostazioni iniziali	12
Funzionamento generale	12
LINGUA	12
• Linguaggio Menu	12
• Disc Audio / Subtitle / Menu	12
ESPOSIZIONE	12
• Rapporto D'aspetto	12
• Modalità display	12
AUDIO	13
• Dolby Digital / DTS / MPEG	13
• Campion. PCM	13
• DRC (controllo della gamma dinamica) ..	13
• Vocal	13
ALTRI	13
• PBC	13
• Auto Play	13
• B.L.E. (Espansione livelli del nero) ..	13
BLOCCO	14
• Restrizione	14
• Password (codice di sicurezza)	14
• Codice Di Regione	14

Funzionamento15

Riproduzione di un DVD o di un Video CD ..15	
Configurazione della riproduzione	15
Funzioni generali	15
Passaggio a un altro TITOLO	15
Passaggio a un altro CAPITOLO/TRACCIA ..	15
Ricerca	15

Cambiamento del canale audio	15
Fermo immagine e riproduzione fotogramma per fotogramma	16
Rallentatore	16
Causale	16
Ripetizione A-B	16
Ripetizione	16
3D Surround	16
Ricerca a tempo	16
Zoom	17
Ricerca marcatore	17

Funzionalità speciali dei DVD17

Controllo del contenuto dei dischi DVD: Menu	17
Menu del titolo	17
Menu del disco	17
Angolazione della telecamera	17
Cambiamento della lingua dell'audio	17
Sottotitoli	17

Riproduzione di un CD audio o di un disco di MP3/WMA18

Funzioni dei CD Audio e dei dischi di MP3/WMA ..19

Pausa	19
Passaggio a un'altra traccia	19
Ripetizione Track/All/Off	19
Ricerca	19
Riproduzione causale	19
Ripetizione A-B	19
3D Surround	19

Riproduzione programmata20

Ripetizione delle tracce programmate	20
Cancellazione di una traccia dall'elenco Program	20
Cancellazione dell'intero elenco Program ..	20

Visualizzazione di un disco di JPEG21

Mostra (Presentazione)	21
Immagine statica	21
Passare a un altro file JPEG	21
Zoom	21
Per ruotare l'immagine	21
Per ascoltare musica guardando l'immagine ..	21

Riproduzione di un disco con formato DVD VR ..22

Manutenzione e assistenza22

Funzionalità aggiuntive23

Memorizzazione dell'ultima scena	23
Screen Saver	23
Selezione del sistema	23
Controllo di altri TV con il telecomando	23

Riferimenti24

Codici di lingua	24
Codici dei paesi	24
Risoluzione dei problemi	25
Specifiche tecniche	25

Introduzione

Per garantire l'utilizzo corretto del prodotto, leggere attentamente il presente manuale dell'utente e conservarlo per futuro riferimento.

Il presente manuale fornisce informazioni relative al funzionamento e alla manutenzione del Lettore DVD. Se l'unità necessita di assistenza, rivolgersi al servizio di assistenza autorizzato più vicino.

Simboli Utilizzati nel Manuale



Il simbolo del lampo avvisa l'utente della presenza di tensione pericolosa all'interno dell'involucro del prodotto, la quale può costituire un serio pericolo di scossa elettrica.



Il punto esclamativo avvisa l'utente della presenza di importanti istruzioni relative al funzionamento e alla manutenzione/conservazione.



Indica il rischio di causare danni all'unità stessa o ad altri materiali.

Note:

Indica note speciali e funzionalità operative.

Suggerimento:

Indica suggerimenti e consigli per rendere un'attività più semplice.

Se nel titolo di una sezione è presente uno dei seguenti simboli, le istruzioni di tale sezione sono riferite solo ai dischi rappresentati dal simbolo.

DVD	DVD e finalizzato DVD±R/RW
VCD	Video CD
CD	CD audio
MP3	Dischi MP3
WMA	Dischi WMA
JPEG	Dischi JPEG

Informazioni sul simbolo

Durante il funzionamento, sullo schermo della propria TV può apparire il simbolo "X", il quale indica che la funzione spiegata nel presente manuale dell'utente non è disponibile su quel particolare disco video DVD.

Note sui Dischi

Manipolazione dei Dischi

Non toccare la faccia di lettura dei dischi. Tenere i dischi dai bordi in modo da non lasciare impronte sulla superficie. Non incollare in alcun caso carta o nastro adesivo sul disco.

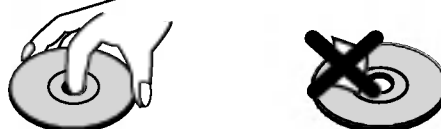

Conservazione dei Dischi

Dopo la riproduzione, conservare i dischi nella loro custodia. Non esporre i dischi alla luce diretta del sole, a fonti di calore o in un'auto parcheggiata esposta alla luce diretta del sole.

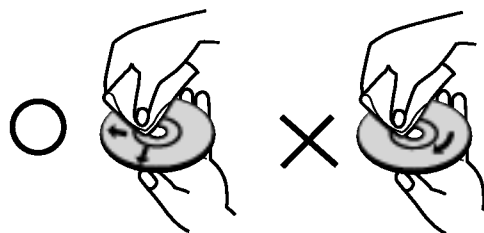

Pulizia dei Dischi

Impronte digitali e polvere sul disco possono causare una qualità scadente dell'immagine e dell'audio. Prima di riprodurre un disco, pulirlo con un panno pulito. Strofinare il disco partendo dal centro e scorrendo verso l'esterno.



Non utilizzare solventi aggressivi come ad esempio alcol, benzene, diluenti, detersivi disponibili in commercio o spray antistatici dedicati a vecchie registrazioni in vinile.

Tipi di dischi riproducibili

	DVD (disco da 8 cm / 12 cm)
	Video CD (VCD) (disco da 8 cm / 12 cm)
	CD audio (disco da 8 cm / 12 cm)

Inoltre, l'unità riproduce DVD -R, DVD +R, DVD -RW, DVD +RW, CD Kodak Picture, SVCD e CD-R/CD-RW contenenti titoli audio, MP3, WMA e/o file JPEG.



Questa indicazione denota la capacità del prodotto di poter riprodurre dischi DVD-RW registrati con formato Video Recording

Note:

- A seconda delle condizioni dell'apparecchio di registrazione o dello stesso disco CD-R/RW (o DVD -R, DVD +R, DVD -RW, DVD +RW), alcuni dischi CD-R/RW (o DVD -R, DVD +R, DVD -RW, DVD +RW) potrebbero non essere riprodotti dall'unità.
- Non attaccare adesivi o etichette su nessuna delle due facce (faccia etichettata e faccia registrata) dei dischi.
- Non utilizzare CD dalla forma non regolare, ad esempio a forma di cuore o ottagonali, dato che ciò potrebbe causarne il malfunzionamento.

Note relative a DVD e Video CD

Alcune operazioni di riproduzione di DVD e Video CD potrebbero essere intenzionalmente programmate dai produttori di software. Questa unità riproduce DVD e Video CD sulla base del contenuto dei dischi previsto in fase di progettazione di produttori software, pertanto alcune funzionalità di riproduzione potrebbero non essere disponibili o altre potrebbero essere aggiunte.

Prodotto con concessione di licenza da parte di Dolby Laboratories. "Dolby", "Pro Logic", e il simbolo della doppia D sono marchi registrati di Dolby Laboratories.

DTS e DTS Digital Out sono marchi registrati di Digital Theater Systems, Inc.

Codice regionale

Questo lettore DVD è stato progettato e realizzato per la riproduzione di software DVD codificato per la regione "2". L'unità può riprodurre solo dischi DVD etichettati con "2" oppure "ALL".

**Note relative ai codici regionali**

- La maggior parte dei dischi DVD hanno sulla copertina chiaramente visibile il simbolo di un piccolo globo su cui sono presenti uno o più numeri. Questo numero deve corrispondere con il codice regionale del lettore DVD, altrimenti il disco non potrà essere riprodotto.
- Se si tenta di riprodurre un DVD con un codice regionale differente da quello del lettore, sullo schermo TV appare il messaggio "Controllare Codice Regionale".

Terminologia correlata ai dischi

DVD ±R / DVD ±RW

I dischi DVD -R e DVD +R consistono in due differenti standard per le unità e i dischi DVD registrabili. Questo formato consente di registrare informazioni su un disco DVD per una sola volta. DVD +RW e DVD -RW sono due standard per i supporti riscrivibili, il che significa che il contenuto dei DVD può essere cancellato e nuovamente registrato. I dischi a singola faccia possono contenere 4,38 GB di dati, mentre i dischi a doppia faccia ne possono contenere una quantità doppia. Non esistono dischi registrabili a singola faccia e doppio strato.

VCD (Video CD)

Un VCD può contenere fino a 74 minuti (disco da 650 MB) o 80 minuti (disco da 700 MB) di video MPEG-1 full-motion, insieme ad audio di qualità stereo.

MPEG

MPEG è uno standard internazionale di compressione video e audio. Per la codifica video dei VCD è utilizzato MPEG-1, il quale fornisce codifiche audio surround multicanale quali PCM, Dolby Digital, DTS e audio MPEG.

MP3

MP3 è un popolare formato di compressione utilizzato per file audio digitali in grado di produrre una qualità molto alta, prossima a quella dei CD.

WMA

File audio di Windows (Windows Media Audio). Tipo di codifica/decodifica sviluppata da Microsoft Corp.

JPEG

Acronimo che sta per Joint Pictures Expert Group. JPEG è un formato di file compresso che consente di salvare immagini senza limiti nel numero di colori.

PBC: Playback Control (solo per Video CD)

La funzione Playback Control (PBC) è disponibile solo per i formati di disco Video CD (VCD) versione 2.0. PBC consente di interagire con il sistema mediante menu, funzioni di ricerca, o altre operazioni simili a quelle operate sui computer. Inoltre, è possibile riprodurre immagini statiche ad alta risoluzione, se sono state incluse nel disco. I Video CD che non dispongono di PBC (versione 1.1) funzionano allo stesso modo dei CD audio.

Titolo (solo DVD)

Un titolo è generalmente una sezione distinta di un disco DVD. Ad esempio, la funzionalità principale potrebbe essere il titolo 1, una descrizione documentaristica su come è stato realizzato il file potrebbe essere il titolo 2, e interviste agli attori del cast potrebbe essere il titolo 3. A ciascun titolo è assegnato un numero di riferimento che consente di localizzarlo facilmente.

Capitolo (solo DVD)

Un capitolo è un segmento di un titolo, come ad esempio una scena del film o un'intervista in una serie di interviste. A ciascun capitolo è assegnato un numero di capitolo che consente di localizzarlo facilmente. A seconda del disco, potrebbe non essere stato registrato alcun capitolo.

Scena (VCD)

Su un Video CD con funzioni di PBC (Playback Control), le scene in movimento e le immagini statiche sono divise in sezioni denominate "scene". Ciascuna scena è visualizzata nella schermata del menu e dispone di un numero di scena assegnato, consentendo all'utente di localizzare con semplicità la scena desiderata. Una scena è costituita da una o più tracce.

Traccia

Elemento distinto di informazioni audiovisive, come ad esempio l'immagine o la colonna sonora per una specifica lingua (DVD), oppure un pezzo musicale su un CD video o audio. A ciascuna traccia è assegnato un numero di traccia che consente di localizzarla facilmente. I dischi DVD possono avere una traccia video (con più angolazioni) e diverse tracce audio.

Pannello frontale

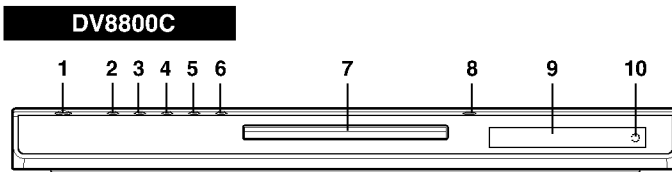
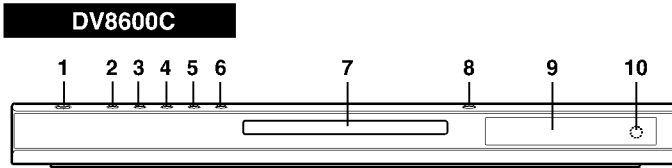

1. **POWER**
Accende e spegne il lettore.
2. **PLAY (▶)**
Avvia la riproduzione.
3. **PAUSE (⏸)**
Pone la riproduzione in pausa. Premere ripetutamente per la riproduzione fotogramma per fotogramma.
4. **STOP (■)**
Interrompe la riproduzione.
5. **Riavvolgi / Precedente (◀◀ / ◀)**
Salta al capitolo/traccia precedente oppure all'inizio. Tenere premuto per due secondi per la ricerca con riavvolgimento veloce.
6. **Avanzamento / Successivo (▶▶ / ▶)**
Passa al capitolo/traccia successiva. Tenere premuto per due secondi per la ricerca con avanzamento veloce.
7. **Vassoio del disco**
È il vassoio in cui va inserito il disco.
8. **OPEN/CLOSE (▲)**
Apre/chiude il vassoio del disco.
9. **Display**
Mostra lo stato corrente del lettore.
10. **Sensore del telecomando**
Sensore verso cui va puntato il telecomando del lettore DVD.

Display

Indica la funzione eseguita
correntemente dal lettore
(riproduzione, pausa)

DVD DVD inserito
CD Audio CD inserito
VCD Video CD inserito
SVCD Super Video CD inserito

CHP/TRK Indica il numero di
capitolo o di traccia corrente

ACB, ALL Indica la modalita di
ripetizione

Indica la codifica DTS
e Dolby Digital del
disco corrente.

Indica tempo di
riproduzione totale/
tempo trascorso

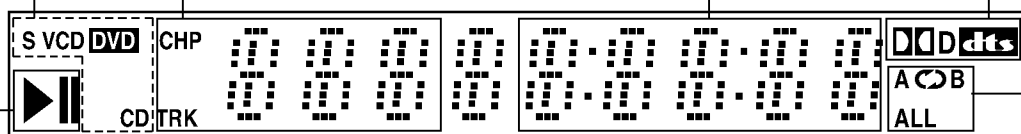

Telecomando

- OPEN / CLOSE**
Apre/chiude il vassoio del disco.
- POWER**
Accende e spegne il lettore DVD.
- Pulsanti numerici 0 - 9**
Consentono di selezionare voci numerate in un menu.
- CLEAR**
Rimuove un numero di traccia dall'elenco dei programmi o un marcatore dal menu MARKER SEARCH.
- SCAN (◀◀ / ▶▶)**
Ricerca avanti o indietro.
- PAUSE/STEP (||)**
Pone temporaneamente in pausa la riproduzione / Premere ripetutamente per la riproduzione fotogramma per fotogramma.
- PLAY (▶)**
Avvia la riproduzione.
- DVD MENU**
Apre il menu di un disco DVD.
- ◀▶ ▲ ▼ (sinistra/destra/su/giu) •**
Seleziona una voce del menu.
- ENTER •**
Confirms menu selection.
- DISPLAY**
Apre il menu a schermo (OSD)
- AUDIO •**
Consente di selezionare una lingua per l'audio (DVD).
- SUBTITLE •**
Seleziona una lingua per i sottotitoli.
- ANGLE •**
Se disponibili, seleziona le angolazioni della cinepresa con un DVD.
- SETUP •**
Richiama o abbandona il menu di Setup.

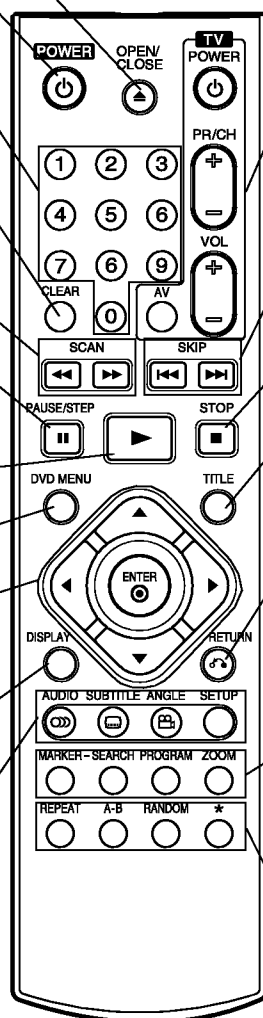

Pulsanti di comando TV

- **TV POWER:**
Accende/spegne la TV.
 - **TV PR/CH +/-:**
Seleziona il canale TV.
 - **TV VOL +/-:**
Regola il volume della TV.
 - **AV:**
Seleziona la sorgente TV.
- SKIP (◀◀ / ▶▶)**
Ritorna all'inizio del capitolo corrente o traccia o va al capitolo o traccia precedente. Conferma la selezione del menu.
- STOP (■)**
Interrompe la riproduzione.
- TITLE**
Visualizza i menu dei titoli, se disponibili.
- RETURN**
Rimuove il menu di impostazione, visualizza il CD video con PBC.
- **MARKER**
Consente di marcare un punto qualsiasi durante la riproduzione.
 - **SEARCH**
Visualizza il menu MARKER SEARCH.
 - **PROGRAM**
Apre/chiude le modalita di modifica programmi.
 - **ZOOM**
Allarga l'immagine del video.
 - **REPEAT**
Ripete un capitolo, una traccia, un titolo, tutto.
 - **A-B**
Sequenza di ripetizione.
 - **RANDOM**
Riproduce le tracce con un ordine casuale.
- * Pulsante non disponibile.

Utilizzo del telecomando

Puntare il telecomando verso il sensore sull'unita e premere i pulsanti.



Non mischiare batterie vecchie e nuove. Non mischiare tipi di batterie differenti, quali ad esempio standard, alcaline, ecc.

Installazione delle Batterie del Telecomando

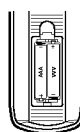

Estrarre il coperchio delle batterie situato sul retro del telecomando, quindi inserire due batterie (tipo AAA) allineando correttamente i poli + e -.

Installazione e configurazione

Installazione del lettore

L'immagine e l'audio di una TV, un videoregistratore o una radio vicini potrebbero risentire di disturbi durante la riproduzione. Se ciò si verifica, spostare il lettore lontano dalla TV, dal videoregistratore o dalla radio, oppure spegnere l'unità dopo aver rimosso il disco.

Collegamenti del lettore DVD

A seconda della TV e di altri apparecchi, esistono varie modalità per collegare il lettore. Fare riferimento ai manuali di TV, sistema stereo o altri apparecchi quando necessario per consultare ulteriori informazioni sui collegamenti.

Collegamenti video e audio alla TV

Accertarsi che il lettore DVD sia collegato direttamente alla TV e non a un videoregistratore, altrimenti l'immagine del DVD potrebbe essere distorta dal sistema di protezione dalla copia.

Video: collegare il jack VIDEO OUT del lettore DVD al jack dell'ingresso video della TV utilizzando il cavo video (V).

SCART: collegare il jack SCART "TO TV" del lettore DVD al jack SCART corrispondente della TV utilizzando il cavo SCART (T).

Collegamento audio alla TV:

Collegare i jack AUDIO OUT sinistro (L) e destro (R) del lettore DVD ai jack degli ingressi audio sinistro e destro della TV utilizzando i cavi audio (A). Non collegare il jack AUDIO OUT del lettore DVD al jack dell'ingresso Phono (piastra del giradischi) del sistema audio.

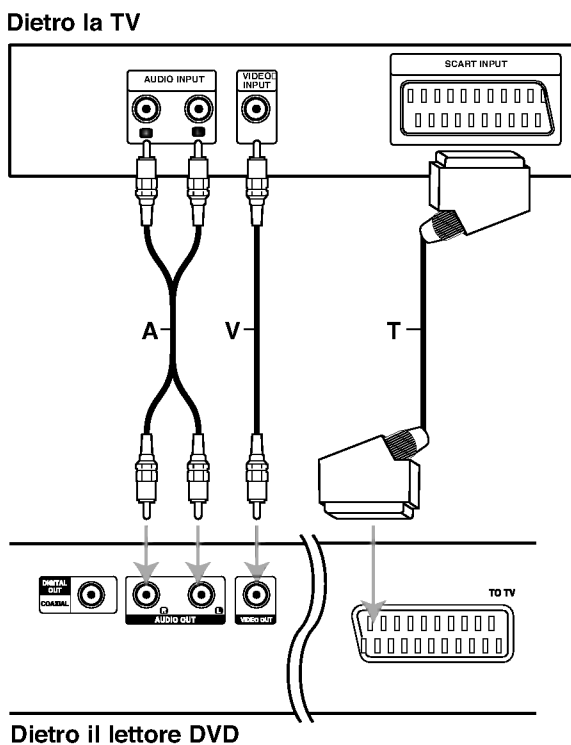

Collegamento audio ad apparecchi opzionali

Collegare il lettore DVD all'apparecchio opzionale per l'uscita audio.

Dietro il lettore DVD

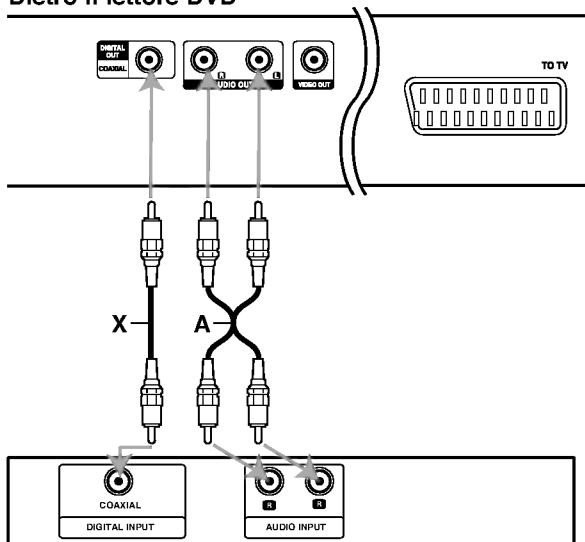

Amplificatore (ricevitore)

Amplificatore dotato di stereo analogico a 2 canali o Dolby Pro Logic II / Pro Logic:

Collegare i jack AUDIO OUT sinistro (L) e destro (R) del lettore DVD ai jack degli ingressi audio (IN) sinistro e destro dell'amplificatore, ricevitore o sistema stereo utilizzando i cavi audio (A).

Amplificatore dotato di stereo digitale a 2 canali (PCM) o ricevitore audio/video dotato di decoder multicanale (Dolby Digital™, MPEG 2 o DTS):

Collegare uno dei jack di uscita audio DIGITAL OUT del lettore DVD (COAXIAL X) al corrispondente jack di ingresso (IN) dell'amplificatore. Utilizzare un cavo audio digitale opzionale (coassiale X).

Audio multicanale digitale

Un collegamento multicanale digitale consente di ottenere la migliore qualità sonora. Per questo scopo occorre disporre di un ricevitore audio/video multicanale che supporta uno o più dei formati audio supportati dal lettore DVD, quali MPEG 2, Dolby Digital e DTS. Controllare il contenuto del manuale del ricevitore e i loghi stampigliati sul pannello frontale del ricevitore.

Note:

- Se il formato audio dell'uscita digitale non corrisponde con le capacità del proprio ricevitore, quest'ultimo produrrà suoni forti e distorti, oppure nessun audio.
- L'audio digitale Surround a sei canali mediante collegamento digitale potrà essere ottenuto solo se il ricevitore è equipaggiato con un decoder digitale multicanale.
- Per visualizzare nell'OSD il formato audio del DVD corrente, premere AUDIO.

Menu a schermo (OSD)





È possibile visualizzare sullo schermo della TV lo stato generale della riproduzione. Alcune voci possono essere modificate utilizzando il menu. Per utilizzare il menu a schermo (OSD, On-Screen Display):

1. Premere DISPLAY durante la riproduzione.
2. Premere ▲ / ▼ per selezionare una voce. La voce selezionata è evidenziata.
3. Premere ◀ / ▶ per cambiare l'impostazione. Se appropriato, è anche possibile utilizzare i pulsanti numerici (ad esempio per immettere il numero del titolo). Per alcune funzioni, premere ENTER per eseguire l'impostazione.



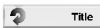
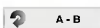

Note:

- Alcuni dischi possono non disporre di tutte le funzionalità elencate di seguito.
- Se non viene premuto alcun pulsante per 10 secondi, il menu OSD scompare.

Icone informative temporanee

-  Tile Ripeti titolo
-  A - B Ripeti sequenza
-  #1 1/9 Inserisci un marcatore
-  Menu di ricerca marcatore
-  Riprendi la riproduzione da questo punto
-  Azione non eseguibile o non disponibile

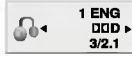
Esempio: menu OSD durante la riproduzione di un DVD

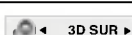
Voci	Metodo di selezione
Numero del titolo 	◀ / ▶, numeri ENTER
Numero del capitolo 	◀ / ▶, numeri ENTER
Ricerca per tempo 	Numeri, ENTER
Lingua audio e modalità di uscita audio digitale 	◀ / ▶ oppure AUDIO
Lingua sottotitoli 	◀ / ▶ oppure SUBTITLE
Angolazione 	◀ / ▶ oppure ANGLE
Audio 	◀ / ▶

Esempio: menu OSD durante la riproduzione di Video CD

Voci	Metodo di selezione
Numero della traccia (o modalità PCB) 	◀ / ▶, numeri ENTER
Tempo 	Numeri, ENTER
Canale audio 	◀ / ▶ oppure AUDIO
Audio 	◀ / ▶

Impostazioni iniziali

Mediante il menu di configurazione è possibile effettuare varie regolazioni a impostazioni quali l'immagine e l'audio. E' anche possibile impostare una lingua per i sottotitoli e per il menu di configurazione, oltre ad altre configurazioni. Per ulteriori dettagli su ciascuna voce del menu di configurazione, vedere le pagine da 12 a 14.

Per aprire e chiudere il menu:

Premere SETUP per visualizzare il menu. Una seconda pressione del pulsante SETUP consente di tornare alla schermata iniziale.

Passare al livello successivo:

Premere ► sul telecomando.

Tornare al livello precedente:

Premere ◀ sul telecomando.

Funzionamento generale

1. Premere SETUP. Viene visualizzato il menu di configurazione.
2. Utilizzare i pulsanti ▲ / ▼ per selezionare l'opzione desiderata, quindi premere il pulsante ► per spostarsi al secondo livello. Lo schermo mostra l'impostazione corrente della voce selezionata, insieme ad impostazioni alternative.
3. Utilizzare i pulsanti ▲ / ▼ per selezionare la seconda opzione desiderata, quindi premere il pulsante ► per spostarsi al terzo livello.
4. Utilizzare i pulsanti ▲ / ▼ per selezionare l'impostazione desiderata, quindi premere ENTER per confermare la selezione. Alcune voci potrebbero richiedere ulteriori passi.
5. Premere SETUP, RETURN o PLAY per chiudere il menu di configurazione.

LINGUA



Linguaggio Menu

Consente di selezionare una lingua per il menu di configurazione e le voci OSD.

Disc Audio / Subtitle / Menu **DVD**

Consente di selezionare la lingua preferita per la traccia audio (l'audio del disco), i sottotitoli e il menu del disco.

Default : fa riferimento alla lingua originale in cui è stato registrato il disco.

Altri: per selezionare un'altra lingua, premere i pulsanti numerici, quindi ENTER per immettere il numero a 4 cifre corrispondente all'elenco dei codici di lingua riportato nel capitolo dei riferimenti. Se viene immesso un codice di lingua errato, premere CLEAR.

ESPOSIZIONE



Rapporto D'aspetto **DVD**

4:3: impostazione da selezionare quando è collegata una TV di formato standard 4:3.

16:9: impostazione da selezionare quando è collegata una TV di formato esteso 16:9.

Modalità display **DVD**

L'impostazione Display Mode funziona solo quando è selezionato il formato "4:3" nell'impostazione TV Aspect.

Letterbox: visualizza un'immagine estesa con una banda superiore e una inferiore sullo schermo.

Panscan: visualizza automaticamente l'immagine estesa a schermo intero, tagliando le porzioni di immagine che non vi rientrano.

AUDIO

Ogni disco DVD ha una varietà di opzioni di uscita audio. Impostare la configurazione AUDIO del lettore sulla base del tipo di sistema audio utilizzato.



Dolby Digital / DTS / MPEG **DVD**

Bitstream: selezionare "Bitstream" se si è collegato il jack di uscita audio DIGITAL OUT del lettore DVD a un amplificatore o altro apparecchio dotato di decoder Dolby Digital, DTS o MPEG.

PCM (per Dolby Digital / MPEG): impostazione da selezionare quando il lettore è collegato a un amplificatore stereo digitale a due canali. Verrà eseguito automaticamente il downmix in audio PCM a due canali dei DVD codificati in Dolby Digital o MPEG.

Off (per DTS): se si seleziona "Off", dal jack di uscita audio DIGITAL OUT non verrà emesso il segnale DTS.

Campion. PCM **DVD**

Se il proprio ricevitore o amplificatore NON è in grado di gestire segnali a 96 kHz, selezionare 48 kHz. Selezionando questa opzione, l'unità converte automaticamente qualsiasi segnale a 96 kHz in segnali a 48 kHz, in modo che il sistema possa decodificarli.

Se il proprio ricevitore o amplificatore è in grado di gestire segnali a 96 kHz, selezionare 96 kHz. Selezionando questa opzione, l'unità consente il passaggio di qualsiasi tipo di segnale senza ulteriori elaborazioni.

Consultare la documentazione dell'amplificatore per verificarne le capacità.

DRC (controllo della gamma dinamica) **DVD**

Con il formato DVD, è possibile ascoltare la colonna sonora di un programma nella presentazione più accurata e realistica possibile, grazie alla tecnologia audio digitale. Tuttavia, l'utente potrebbe voler comprimere la gamma dinamica dell'uscita audio (la differenza tra i suoni più vivaci e quelli più tenui). In questo modo è possibile ascoltare un film a un volume più basso senza perdere la chiarezza sonora. Impostare su On la funzione DRC per ottenere questo effetto.

Vocal **DVD**

Impostare su On questa opzione solo quando si riproduce un DVD karaoke multicanale. I canali karaoke del disco vengono mixati nell'audio stereo normale.

ALTRI

Le impostazioni PBC, Auto Play e B.L.E. possono essere modificate.



PBC **VCD**

Attiva (On) o disattiva (Off) il controllo della riproduzione PBC.

On: i Video CD dotati di PBC vengono riprodotti seguendo i controlli PBC.

Off: i Video CD dotati di PBC vengono riprodotti allo stesso modo dei CD audio.

Auto Play **DVD**

È possibile configurare il lettore DVD in modo da avviare automaticamente la riproduzione di un DVD quando lo stesso viene inserito.

Se l'opzione Auto Play è impostata su On, il lettore DVD cerca il titolo che presenta la maggiore durata di riproduzione, quindi lo avvia automaticamente.

On: funzione Auto Play attivata.

Off: funzione Auto Play disattivata.

Note:

la funzione Auto Play potrebbe non funzionare su alcuni DVD.

B.L.E. (Espansione livelli del nero) **DVD** **VCD**

Per selezionare il livello del nero delle immagini riprodotte. Impostare i parametri preferiti e capacità del monitor.

On: Scala di grigi estesa. (0 IRE cut off)

Off: Scala di grigi standard. (7.5 IRE cut off)

Note:

La funzione B.L.E. funziona solo sui sistemi NTSC.

BLOCCO



Restrizione **DVD**

Alcuni film contengono scene la cui visione potrebbe non essere adatta ai bambini. La maggior parte di questi dischi contengono informazioni per il filtro dei contenuti applicate al disco intero o solo a determinate scene. I film e le scene sono valutate mediante una classificazione compresa tra 1 e 8, a seconda del paese. Alcuni dischi offrono in alternativa scene più adeguate.

La funzione di filtro dei contenuti consente di bloccare l'accesso alle scene che presentano una classificazione inferiore a quella immessa, inibendo in tal modo ai bambini la possibilità di visionare il materiale che si giudica non adatto.

1. Selezionare "Restrizione" nel menu BLOCCO, quindi premere ►.
2. Per accedere alle funzioni Restrizione, Password e Codice Di Regione e necessario inserire il codice di sicurezza a 4 cifre creato dall'utente. Se il codice di sicurezza non è stato ancora immesso, sarà visualizzata la richiesta di eseguire ora l'operazione.

Inserire il codice a 4 cifre e premere ENTER. Per verificarlo, inserirlo nuovamente e premere ENTER. Se si è fatto un errore prima di premere ENTER, premere CLEAR.

3. Selezionare una classificazione da 1 a 8 utilizzando i pulsanti ▲ / ▼.

Restrizione 1-8: il Rating 1 presenta le maggiori restrizioni, mentre il Rating 8 presenta restrizioni minime.

Sbloccato

Selezionando l'impostazione Sbloccato, il filtro dei contenuti viene disattivato e il disco viene riprodotto interamente.

Note:

se si imposta una classificazione per il lettore, vengono riprodotte tutte le scene del disco che presentano una classificazione uguale o inferiore. Le scene con classificazione più alta non vengono riprodotte, a meno che sul disco non sia disponibile una scena alternativa. L'alternativa deve presentare una classificazione uguale

o inferiore. Se non viene trovata alcuna alternativa adatta, la riproduzione si interrompe. Per poter riprodurre il disco e necessario inserire la password da 4 cifre o cambiare il livello di Rating.

4. Premere ENTER per confermare la classificazione selezionata, quindi premere SETUP per chiudere il menu.

Password (codice di sicurezza)

Qui è possibile immettere o modificare la password.

1. Selezionare Password nel menu BLOCCO, quindi premere ►.
2. Seguire il passo 2 della procedura Restrizione riportata a sinistra. Viene selezionata l'impostazione "Change" (Modificare) oppure "New" (Nuova).
3. Immettere il nuovo codice a 4 cifre, quindi premere ENTER. Immettere nuovamente il codice per la Verificare.
4. Premere SETUP per chiudere il menu.

Se si dimentica il codice di sicurezza

Se si dimentica il codice di sicurezza, è possibile cancellarlo con la seguente procedura:

1. Premere SETUP per visualizzare il menu di configurazione.
2. Inserire il numero di 6 cifre "210499" e il codice di sicurezza verrà cancellato.
3. Immettere un nuovo codice seguendo la procedura descritta sopra.

Codice Di Regione **DVD**

Qui occorre inserire il codice del paese/area (vedere l'elenco nel capitolo dei riferimenti) i cui standard sono stati utilizzati per classificare il disco DVD.

1. Selezionare "Codice Di Regione" nel menu BLOCCO, quindi premere ►.
2. Seguire il passo 2 della procedura Restrizione riportata a sinistra.
3. Selezionare il primo carattere utilizzando i pulsanti ▲ / ▼.
4. Spostare il cursore utilizzando il tasto ► e selezionare il secondo carattere utilizzando i pulsanti ▲ / ▼.
5. Premere ENTER per confermare il codice del paese selezionato.

Funzionamento

Riproduzione di un DVD o di un Video CD

Configurazione della riproduzione

1. Accendere la TV e selezionare l'origine dell'ingresso video collegato al lettore DVD.
2. Accedere il sistema audio (se disponibile) e selezionare l'origine dell'ingresso collegato al lettore DVD.
3. Premere OPEN/CLOSE per aprire il vassoio del disco, quindi inserire il disco scelto nel vassoio, facendo attenzione a rivolgere verso il basso la faccia da riprodurre.
4. Premere OPEN/CLOSE per chiudere il vassoio. La riproduzione viene avviata automaticamente. In caso contrario, premere il pulsante PLAY.

In alcuni puo apparire il menu del disco:

DVD

Utilizzare i pulsanti ◀ ▶ ▲ ▼ per selezionare il titolo/capitolo che si desidera vedere, quindi premere ENTER per avviarlo. Premere TITLE o MENU per tornare alla schermata del menu.

VCD

Utilizzare i pulsanti numerici per selezionare la traccia che si desidera vedere, quindi premere RETURN per tornare alla schermata del menu. Le impostazioni del menu e le procedure operative potrebbero essere diverse. Seguire le istruzioni visualizzate in ogni schermata di menu. E anche possibile impostare la funzione PBC a Off (vedere "PBC" a pagina 13).

Note:

- Se e stato impostato il filtro contenuti e il disco non presenta una classificazione compresa nell'ambito scelto dall'utente, e necessario immettere la password (vedere "BLOCCO" a pagina 14).
- I DVD possono avere un codice regionale. Il lettore non riproduce dischi che presentano un codice regionale diverso da quello del lettore stesso. Il codice regionale per questo lettore e-2 (due).

Funzioni generali

Note:

se non diversamente specificato, tutte le operazioni descritte fanno riferimento all'uso del telecomando. Alcune funzioni potrebbero anche essere disponibili nel menu di configurazione.

Passaggio a un altro TITOLO **DVD**

Quando un disco presenta piu di un titolo, e possibile passare a un altro titolo. Premere DISPLAY quando la riproduzione e interrotta, quindi premere il numero corrispondente (0-9) oppure utilizzare ◀ / ▶ per spostarsi a un altro titolo.

E possibile riprodurre un titolo qualsiasi immettendo il numero corrispondente quando la riproduzione e interrotta.

Passaggio a un altro CAPITOLO/TRACCIA

DVD VCD

Quando un titolo di un disco presenta piu di un capitolo oppure quando un disco presenta piu di una traccia, e possibile passare a un capitolo (o traccia) all'altro con la seguente procedura:

- Premere SKIP ◀◀ oppure ▶▶ durante la riproduzione per selezionare il capitolo o la traccia successiva oppure per tornare all'inizio del capitolo/traccia corrente.
- Premere brevemente SKIP ◀◀ due volte per passare al capitolo o alla traccia precedente.
- Per passare direttamente a un qualsiasi capitolo durante la riproduzione del DVD, premere DISPLAY, quindi premere ▲ / ▼ per selezionare l'icona del capitolo o della traccia. A questo punto, inserire il numero del capitolo o della traccia o utilizzare i pulsanti ◀ / ▶.

Ricerca **DVD VCD**

1. Premere SCAN (◀◀ o ▶▶) durante la riproduzione.
2. Premere ripetutamente SCAN (◀◀ o ▶▶) per selezionare la velocita richiesta:
DVD: X2, X4, X16 o X100
Video CD: X2, X4 o X8
3. Per uscire dalla modalita di ricerca, premere PLAY.

Cambiamento del canale audio **VCD**

Premere ripetutamente AUDIO durante la riproduzione per ascoltare un differente canale audio (Stereo, Sinistra o Destra).

Fermo immagine e riproduzione fotogramma per fotogramma **DVD** **VCD**

1. Premere PAUSE/STEP sul telecomando durante la riproduzione. Avanzare l'immagine fotogramma per fotogramma premendo ripetutamente PAUSE/STEP.
2. Per uscire dalla modalita di riproduzione fotogramma per fotogramma, premere PLAY.

Rallentatore **DVD** **VCD**

1. Premere PAUSA/AVANTI (II) durante la riproduzione .
Il lettore DVD inserisce la modalita Pausa (PAUSE)
2. Selezionare SCAN (◀◀ o ▶▶) per selezionare la velocita richiesta: ◀◀ 1/16, ◀◀ 1/8, ◀◀ 1/4, o ◀◀ 1/2 (indietro), o ▶▶ 1/16, ▶▶ 1/8, ▶▶ 1/4, o ▶▶ 1/2 (avanti).
Con un CD Video la velocita lenta cambia.: ▶▶ 1/16, ▶▶ 1/8, ▶▶ 1/4 or ▶▶ 1/2 (avanti).
3. Per uscire dalla modalita Rallentatore, premere PLAY (▶).

Note:

Con i CD VIDEO non e possibile la riproduzione indietro al rallentatore.

Casuale **VCD** **Karaoke DVD**

1. Premere RANDOM durante la riproduzione L'unita avvia automaticamente la riproduzione casuale e la scritta RANDOM (Casuale) viene visualizzata sullo schermo.
2. Premere nuovamente RANDOM per la riproduzione normale.

Suggerimento:

se si preme SKIP (▶▶) durante la riproduzione casuale, l'unita seleziona un altro titolo (o traccia) e riprende la riproduzione casuale.

Note:

Su un Video CD con PBC, e necessario impostare la funzione PBC a Off nel menu di configurazione per utilizzare questa funzione (vedere "PBC" a pagina 13).

Ripetizione A-B **DVD** **VCD**

Questa funzione consente di ripetere una sequenza.

1. Premere A-B al punto di inizio scelto della sequenza. Sullo schermo della TV appare brevemente l'indicazione " A - ".
2. Premere nuovamente A-B al punto di fine scelto della sequenza.
Sullo schermo della TV appare brevemente l'indicazione " A - B" e si avvia la ripetizione della sequenza.

3. Premere nuovamente A-B per annullare la ripetizione.

Ripetizione **DVD** **VCD**

E possibile ripetere titolo/capitolo/tutto/traccia su un disco.

Premere REPEAT durante la riproduzione per selezionare la modalita di ripetizione desiderata.

Dischi video DVD - Ripetizione Chapter/Title/Off

- Capitolo: ripete il capitolo corrente.
- Titolo: ripete il titolo corrente.
- Off(disattiva) : non riproduce in maniera ripetuta.

Video CD - Ripetizione Track/All/Off

- Traccia: ripete la traccia corrente.
- Tutto: ripete tutte le tracce di un disco.
- Off(disattiva): non riproduce in maniera ripetuta.

Note:

- Su un Video CD con PBC, e necessario impostare la funzione PBC a Off nel menu di configurazione per utilizzare questa funzione (vedere "PBC" a pagina 13).
- Se si preme una volta SKIP (▶▶) durante la riproduzione ripetuta Chapter (o Track), la riproduzione ripetuta viene annullata.

3D Surround **DVD** **VCD**

Per produrre l'effetto 3D Surround che simula audio multicanale da due altoparlanti stereofonici (invece dei 5+ altoparlanti normalmente richiesti per l'audio multicanale di un impianto audio Home Theatre)

1. Premere DISPLAY durante la riproduzione
2. Usare ▲ o ▼ per selezionare l'opzione audio. L' opzione audio sara evidenziata.
3. Usare ◀ o ▶ per selezionare "3D SUR".
Per spegnere l'effetto 3D Surround, selezionare "Normale".

Ricerca a tempo **DVD** **VCD**

Per avviare la riproduzione a un qualsiasi tempo predefinito sul disco:

1. Premere DISPLAY durante la riproduzione La finestra di dialogo della ricerca a tempo visualizza il tempo trascorso.
2. Premere ▲ / ▼ per selezionare l'icona dell'orologio e viene visualizzato " -:--:--"
3. Inserire il tempo richiesto di avvio in ore, minuti e secondi partendo da sinistra a destra. Se vengono inseriti i numeri sbagliati, premere ANNULLA e rimuovere i numeri inseriti. Dopodiche inserire i numeri corretti.
4. Premere ENTER per confermare. La riproduzione viene avviata all'ora indicata.

Zoom DVD VCD

La funzione Zoom consente di ingrandire l'immagine a video.

1. Premere ZOOM durante la riproduzione o il fermo immagine per attivare la funzione Zoom. Il riquadro fotogramma appare brevemente in basso a destra.
2. Ogni pressione del pulsante ZOOM cambia la schermata della TV nella sequenza: dimensioni 400% → dimensioni 1600% → dimensioni normali
3. Utilizzare i pulsanti ◀▶▲▼ per spostarsi nell'immagine ingrandita.
4. Per riprendere la riproduzione normale, premere ripetutamente i pulsanti ZOOM o CLEAR.

Note:

la funzione Zoom potrebbe non funzionare per alcuni DVD.

Ricerca marcatore DVD VCD**Per inserire un marcatore**

È possibile memorizzare fino a nove punti da cui avviare la riproduzione. Per inserire un marcatore, premere MARKER al punto desiderato del disco. Sullo schermo della TV appare brevemente l'icona del marcatore.

Ripetere la procedura per inserire fino a nove marcatori.

Per richiamare una scena marcata o cancellare un marcatore

1. Durante la riproduzione, premere SEARCH. Sullo schermo appare il menu di ricerca marcatore.
2. Entro 10 secondi, premere ◀ / ▶ per selezionare un marcatore che si desidera richiamare o cancellare.
3. Premere ENTER e la riproduzione si avvia dalla scena marcata. Oppure, premere CLEAR e il numero del marcatore sarà eliminato dall'elenco.
4. È possibile riprodurre un marcatore qualsiasi inserendo il numero corrispondente nel menu di ricerca marcatore.

Funzionalità speciali dei DVD**Controllo del contenuto dei dischi DVD: Menu**

I DVD possono offrire dei menu che consentono all'utente di accedere a funzioni speciali. Per utilizzare il menu del disco, premere MENU. Inserire il numero corrispondente o utilizzare i pulsanti ◀▶▲▼ per selezionare la voce desiderata. Quindi premere ENTER.

Menu del titolo DVD

1. Premere TITLE. Se il titolo corrente dispone di un menu, quest'ultimo appare sullo schermo. In caso contrario, potrebbe apparire il menu del disco.
2. Il menu offre funzioni quali angolazioni della telecamera, opzioni per la lingua di parlato e sottotitoli, e capitoli del titolo.
3. Premere TITLE per uscire.

Menu del disco DVD

Premere DVD MENU per visualizzare il menu del disco. Premere nuovamente DVD MENU per uscire.

Angolazione della telecamera DVD

Se il disco contiene scene registrate in differenti angolazioni di telecamera, è possibile cambiare l'angolazione durante la riproduzione. Premere ANGLE ripetutamente durante la riproduzione per selezionare un'angolazione desiderata. Notare che sul display viene visualizzato il numero dell'angolazione corrente.

Suggerimento:

per indicare che è possibile cambiare angolazione, sullo schermo della TV appare l'indicatore lampeggiante dell'angolazione durante le scene registrate da diverse angolazioni.

Cambiamento della lingua dell'audio DVD

Premere ripetutamente AUDIO durante la riproduzione per ascoltare una lingua o una traccia audio differente. Con i dischi DVD registrati nella modalità VR forniti sia di un canale audio principale che di un canale bilingue, è possibile passare da Principale (S) a Bilingue (D) o una combinazione di ambedue (Principale + Bilingue) premendo AUDIO.

Sottotitoli DVD

Premere SUBTITLE ripetutamente durante la riproduzione per visualizzare le diverse lingue dei sottotitoli.

Riproduzione di un CD audio o di un disco di MP3/WMA

Il lettore DVD è in grado di riprodurre registrazioni in formato MP3/WMA memorizzate su dischi CD-ROM, CD-R e CD-RW.

CD audio

Una volta inserito un CD audio, viene visualizzato un menu sullo schermo della TV. Premere ▲ / ▼ per selezionare una traccia, quindi premere PLAY o ENTER per avviare la riproduzione.



MP3 / WMA

1. Premere ▲ / ▼ per selezionare una cartella, quindi premere ENTER per visualizzare il contenuto della cartella.
2. Premere ▲ / ▼ per selezionare una traccia, quindi premere PLAY o ENTER. Viene avviata la riproduzione.



Note:

Visualizza sullo schermo TV il percorso della traccia del disco.

Suggerimenti:

- Se ci si trova in un elenco di file di un menu MP3/WMA e si desidera tornare all'elenco delle cartelle, utilizzare i pulsanti ▲ / ▼ per selezionare l'icona , quindi premere ENTER.
- Tenere premuto ▼ / ▲ per passare alla pagina successiva/precedente.
- Con un CD misto contenente file MP3/WMA e file JPEG, è possibile passare dal menu MP3/WMA al menu JPEG e viceversa. Premere TITLE in modo da selezionare la parola MUSIC o PHOTO in alto nel menu.

La compatibilità dei dischi MP3/WMA con il lettore è limitata alle seguenti caratteristiche:

- Frequenza di campionamento: entro a 8 - 48 kHz (MP3), tra 22 - 48 kHz (WMA)
- Velocità bit: entro 32 e 320 kbps (MP3), entro 40 - 192 kbps (WMA)
- Il lettore non può leggere un file MP3/WMA salvato con estensione diversa da ".mp3" / ".wma".
- Il formato fisico dei dischi CD-R deve essere ISO 9660.
- Se si sono registrati file MP3/WMA utilizzando software che non possono creare un file system (ad esempio, Direct-CD), è impossibile riprodurre file MP3/WMA. È consigliato l'uso di Easy-CD Creator, che crea un file system ISO 9660.
- I nomi dei file devono avere massimo 8 lettere e incorporare un'estensione .mp3 o .wma.
- Essi non devono contenere lettere speciali quali ad esempio / ? * : " < > , ecc.
- Il numero totale dei file sul disco deve essere inferiore a 999.

Il lettore DVD richiede dischi e registrazioni che rispettano determinati standard tecnici al fine di ottenere la qualità di riproduzione ottimale. I DVD preregistrati sono automaticamente impostati su questi standard.

Esistono molte tipologie differenti di formati di dischi registrabili (inclusi i CD-R contenenti file MP3 o WMA) e sono necessari determinati prerequisiti (vedere sopra) per assicurarne la compatibilità di riproduzione.

E opportuno considerare che occorrono autorizzazioni per scaricare file MP3/WMA e musica da Internet. La nostra società non ha diritti per fornire tali autorizzazioni. Le autorizzazioni devono essere sempre concesse da chi detiene il Copyright.

Funzioni dei CD Audio e dei dischi di MP3/WMA

Pausa **CD** **MP3** **WMA**

1. Premere PAUSE/STEP durante la riproduzione.
2. Per tornare alla riproduzione, premere PLAY oppure premere nuovamente PAUSE/STEP.

Passaggio a un'altra traccia **CD** **MP3** **WMA**

1. Premere brevemente SKIP (◀◀ oppure ▶▶) durante la riproduzione per passare alla traccia successiva oppure tornare all'inizio della traccia corrente.
2. Premere brevemente SKIP ◀◀ due volte per passare alla traccia precedente.
3. È possibile riprodurre una traccia qualsiasi immettendo il numero corrispondente.

Ripetizione Track/All/Off **CD** **MP3** **WMA**

È possibile ripetere traccia/tutto su un disco.

1. Premere REPEAT durante la riproduzione di un disco. Appare l'icona della funzione di ripetizione.
2. Premere REPEAT per selezionare la modalità di ripetizione desiderata.
 - Track: ripete la traccia corrente.
 - All: ripete tutte le tracce di un disco.
 - Off: non riproduce in maniera ripetuta.

Note:

Se si preme una volta SKIP (▶▶) durante la riproduzione ripetuta Track, la riproduzione ripetuta viene annullata.

Ricerca **CD** **MP3** **WMA**

1. Premere SCAN (◀◀ o ▶▶) durante la riproduzione.
2. Premere ripetutamente SCAN (◀◀ o ▶▶) per selezionare la velocità richiesta: x2, x4, x8 indietro o in avanti.
3. Per uscire dalla modalità di SEARCH, premere PLAY.

Riproduzione casuale **CD**

1. Premere RANDOM durante la riproduzione. La riproduzione casuale viene subito avviata e la scritta RANDOM (Casuale) visualizzata sullo schermo del menu.
2. Per tornare alla riproduzione normale, premere RANDOM ripetutamente finché la scritta RANDOM (Casuale) non scompare dallo schermo del menu.

Suggerimento:

se si preme SKIP ▶▶ durante la riproduzione casuale, l'unità seleziona un'altra traccia e riprende la riproduzione casuale.

Ripetizione A-B **CD**

1. Per ripetere una sequenza, durante la riproduzione premere A-B al punto di inizio scelto della sequenza. L'icona della funzione di ripetizione e il simbolo "A" appaiono sullo schermo.
2. Premere nuovamente A-B al punto di fine scelto della sequenza. L'icona della funzione di ripetizione e il simbolo "A-B" appaiono sullo schermo, quindi viene avviata la riproduzione ripetuta della sequenza.
3. Per chiudere la sequenza e tornare alla riproduzione normale, premere nuovamente A-B. L'icona della funzione di ripetizione e l'indicazione "OFF" appaiono sullo schermo.

3D Surround **CD**

Il lettore è in grado di produrre un effetto 3D Surround che simula la riproduzione audio multicanale da due altoparlanti stereo convenzionali, invece dei cinque o più altoparlanti normalmente richiesti per ascoltare audio multicanale di un sistema Home Theater.

1. Premere AUDIO durante la riproduzione "3D SUR" viene visualizzato sullo schermo.
2. Per tornare alla riproduzione normale, premere AUDIO ripetutamente finché la scritta "3D SUR" non scompare dallo schermo del menu.

Riproduzione programmata

La funzione di programmazione consente di memorizzare il riferimento alle tracce preferite di qualsiasi disco nella memoria del lettore. Un programma può contenere 99 tracce (CD audio) o 999 tracce (MP3/WMA).

1. Inserire un disco.

CD Audio e dischi di MP3/WMA:

Appare il menu AUDIO CD o MUSIC, come illustrato sotto.



Menu Audio CD

Menu MP3/WMA

Video CD: premere PROGRAM mentre la riproduzione è arrestata. Viene visualizzato il menu Program. Premere RETURN per chiudere il menu.

Note:

su un Video CD con PBC, è necessario impostare la funzione PBC a Off nel menu di configurazione per utilizzare la riproduzione programmata (vedere "PBC" a pagina 13).



Menu Video CD

2. Selezionare una traccia dall'elenco.
3. Premere PROGRAM oppure selezionare l'icona "▶→" e premere ENTER per inserire la traccia selezionata nell'elenco Program. Ripetere la procedura per inserire ulteriori tracce nell'elenco.

È possibile aggiungere tutte le tracce del disco. Selezionare l'icona "▶→" e premere ENTER.

4. Selezionare la traccia da cui si desidera avviare la riproduzione dall'elenco Program. Tenere premuto ▲ / ▼ per spostarsi alla pagina successiva/precedente.

5. Premere PLAY o ENTER per avviare la riproduzione, che si avvia nell'ordine in cui sono state programmate le tracce. Sul display viene visualizzata l'indicazione "PROG.". La riproduzione termina quando tutte le tracce presenti nell'elenco Program sono state riprodotte.

Ripetizione delle tracce programmate

È possibile ripetere titolo/capitolo/tutto/traccia su un disco.

1. Premere REPEAT durante la riproduzione di un disco. Appare l'icona della funzione di ripetizione.
2. Premere REPEAT per selezionare la modalità di ripetizione desiderata.

- Track: ripete la traccia corrente.
- All: ripete tutte le tracce sull'elenco programmato.
- Off: non riproduce in maniera ripetuta.

Note:

Se si preme una volta SKIP (▶▶) durante la riproduzione ripetuta Track, la riproduzione ripetuta viene annullata.

Cancellazione di una traccia dall'elenco Program

1. Utilizzare i pulsanti ▲ ▼ ◀ ▶ per selezionare la traccia che si desidera cancellare dall'elenco Program.
2. Premere CLEAR. Oppure selezionare l'icona "↵" e premere ENTER per cancellare la traccia selezionata nell'elenco Program. Ripetere la procedura per cancellare ulteriori tracce nell'elenco.

Cancellazione dell'intero elenco Program

Selezionare "↵", quindi premere ENTER. L'elenco Program completo del disco viene cancellato.

Note:

i programmi vengono cancellati anche quando il disco viene rimosso.

Visualizzazione di un disco di JPEG

Con il lettore DVD è possibile vedere CD Kodak PICTURE e dischi contenenti file JPEG.

1. Inserire un disco e chiudere il vassoio. Sullo schermo della TV appare il menu PHOTO.

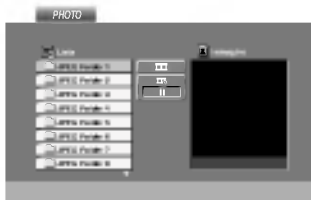

2. Premere ▲ / ▼ per selezionare una cartella, quindi premere ENTER. Viene visualizzato l'elenco dei file presenti nella cartella. Se ci si trova in un elenco di file e si desidera tornare all'elenco delle cartelle, utilizzare i pulsanti ▲ / ▼ del telecomando per selezionare l'icona , quindi premere ENTER.
3. Se si desidera visualizzare un file particolare, premere ▲ / ▼ per selezionare il file, quindi premere ENTER o PLAY. Se l'opzione Speed non è impostata su Off, viene avviata la visualizzazione in sequenza presentazione a partire dal file selezionato. Mentre si visualizza un file è possibile premere RETURN per passare al menu precedente (menu PHOTO).

Suggerimenti:

- Tenere premuto ▼ / ▲ per passare alla pagina successiva/precedente.
- Vi sono quattro opzioni per la velocità della presentazione (impostazione Slide Speed)  : >>> (Basso), >> (Normale), > (Alto) e II (Off). Utilizzare i pulsanti ▲ ▼ ◀ ▶ per selezionare la velocità. A questo punto, utilizzare i pulsanti ◀ / ▶ per selezionare l'opzione che si desidera utilizzare, quindi premere ENTER.
- Su un disco con MP3/WMA e JPEG si alterna da MP3/WMA e JPEG. Premere TITLE e la parola MUSIC e PHOTO è evidenziata nella parte superiore del menu.
- Premere RETURN e le informazioni relative al file sono nascoste.

Mostra (Presentazione) **JPEG**

Utilizzare i pulsanti ▲ ▼ ◀ ▶ per selezionare la presentazione , quindi premere ENTER.

Immagine statica **JPEG**

1. Premere PAUSE/STEP durante la presentazione. Il lettore passa nella modalità PAUSE.
2. Per tornare alla presentazione, premere PLAY oppure premere nuovamente PAUSE/STEP.

Passare a un altro file JPEG **JPEG**

Premere SKIP (◀◀ o ▶▶) o il cursore (▲ o ▼) durante la visualizzazione dell'immagine per passare al file precedente o successivo.

Zoom **JPEG**

Usare lo zoom per ingrandire l'immagine. (Vedere pagine 17)

Per ruotare l'immagine

Premere ◀ / ▶ durante la visualizzazione dell'immagine per ruotare l'immagine in senso orario o antiorario.

Per ascoltare MP3 musica guardando l'immagine **JPEG**

È possibile visualizzare file durante l'ascolto di file musicali MP3 registrati sullo stesso disco.

1. Inserire nel lettore il disco contenente i due tipi di file.
2. Premere TITLE per visualizzare il menu PHOTO.
3. Premere ▲ / ▼ per selezionare il file immagine.
4. Usare ▶ per selezionare l'icona , poi premere ENTER. Viene avviata la riproduzione. La riproduzione continua fino a quando non viene premuto il tasto STOP.

Suggerimenti :

Quando sullo stesso disco sono compresi MP3 e immagini, è possibile solo ascoltare gli MP3 durante la visualizzazione delle immagini.

La compatibilità dei dischi JPEG con il lettore è limitata alle seguenti caratteristiche:

- A seconda delle dimensioni e numero di file JPEG, il lettore DVD può impiegare un tempo relativamente lungo per leggere la visualizzazione dello schermo. Se non si vede visualizzazione sullo schermo dopo alcuni minuti, alcuni dei file possono essere troppo grandi – ridurre la risoluzione dei file JPEG a meno di 5M pixel come 2760X2048 pixel e masterizzare un altro disco.
- Il numero totale di file e cartelle sul disco deve essere inferiore a 999.
- Alcuni dischi possono essere incompatibili a causa di un differente formato di registrazione o delle condizioni del disco.
- Accertarsi che tutti i file selezionati abbiano l'estensione ".jpg" quando vengono copiati sul CD.
- Se i file hanno estensione ".jpe" o ".jpeg", rinominarli utilizzando l'estensione ".jpg".
- I file denominati senza estensione ".jpg" non potranno essere letti dal lettore DVD, anche se i file vengono visualizzati come file immagine JPEG in Esplora risorse.

Riproduzione di un disco con formato DVD VR

Questa unità è in grado di leggere dischi DVD-R/RW registrati usando il formato DVD-Video finalizzati con un masterizzatore DVD.

- L'unità riproduce i dischi DVD-RW registrati utilizzando il formato Video Recording (VR).
1. Inserire un disco e chiudere il vassoio. Sullo schermo TV viene visualizzata la schermata della riproduzione programmata (TITLE LIST).

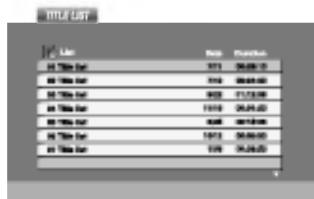

2. Premere ▲ / ▼ per selezionare una traccia poi premere PLAY o ENTER per avviare la riproduzione.

Note:

- I dischi DVD-R/RW che non sono stati finalizzati non possono essere riprodotti su questo lettore.
- Alcuni dischi DVD-VR sono realizzati con dati CPRM della DVD RECORDER II lettore non è compatibile con questo tipo di disco e viene visualizzata la scritta "Controllare Disco".

Cosa è 'CPRM'?

CPRM è un sistema di protezione da copia (con sistema di crittografia dei dati) che permette solo la registrazione di programmi trasmessi per una copia. Il significato di CPRM è "Content Protection for Recordable Media" (protezione del contenuto per supporti registrabili).

Questo masterizzatore è compatibile CPRM che significa che è possibile copiare programmi trasmessi per singola copia, ma non è possibile effettuare copie di quelle registrazioni. Le registrazioni CPRM possono essere effettuate solamente su dischi DVD-RW formattati nella modalità VR, e le registrazioni CPRM possono essere solo riprodotte su lettori espressamente compatibili con CPRM.

Manutenzione e assistenza

Consultare le informazioni fornite in questo capitolo prima di contattare un tecnico dell'assistenza.

Maneggiare l'unità

Durante il trasporto dell'unità

Conservare il cartone di trasporto originale e il materiale dell'imballo. Se occorre trasportare l'unità, per ottenere la massima protezione e possibile reimballare il prodotto nell'imballo originale fornito dalla fabbrica.

Tenere pulite le superfici esterne

- Non utilizzare liquidi volatili in prossimità dell'unità, come ad esempio spray insetticida.
- Non lasciare nastri o prodotti di plastica a contatto con l'unità per un lungo periodo di tempo, dato che possono lasciare segni permanenti sulla superficie.

Pulizia dell'unità

Per pulire l'unità, utilizzare un panno morbido e asciutto. Se le superfici sono estremamente sporche, utilizzare un panno morbido leggermente imbevuto con una soluzione detergente non aggressiva.

Non utilizzare solventi aggressivi come ad esempio alcol, benzene o diluenti, dato che questi prodotti possono danneggiare la superficie dell'unità.

Manutenzione dell'unità

Il lettore DVD è un dispositivo di precisione ad alta tecnologia.

Se le lenti della testina ottica e le parti della guida dei dischi sono sporche o logorate, la qualità dell'immagine potrebbe diminuire.

A seconda dell'ambiente di funzionamento, sono consigliate ispezioni e manutenzioni regolari dopo ogni 1.000 ore di utilizzo.

Per i dettagli, contattare il rivenditore più vicino.

Funzionalità aggiuntive

Memorizzazione dell'ultima scena

DVD **CD** **VCD**

Il lettore memorizza l'ultima scena dell'ultimo disco visualizzato. La scena resta in memoria anche se si rimuove il disco dal lettore o si spegne il lettore. Se si carica il disco che ha la scena memorizzata, la scena viene automaticamente richiamata.

Note:

il lettore non memorizza la scena di un disco se si spegne il lettore prima di iniziare la riproduzione del disco.

Screen Saver

Se si lascia il lettore DVD in modalità interrotto per circa cinque minuti, viene visualizzato uno screen saver (salvaschermo).

Trascorsi cinque minuti dall'avvio dello screen saver, il lettore DVD si spegne automaticamente.

Selezione del sistema

È necessario selezionare la modalità appropriata per il proprio sistema TV. Se nel display appare il messaggio NO DISC, tenere premuto il pulsante PAUSE sul pannello frontale per più di 5 secondi per poter selezionare un sistema (PAL, NTSC o AUTO).

Controllo di altri TV con il telecomando

Il livello del suono, la sorgente di ingresso, e il commutatore di accensione, sono controllabili anche nel caso di televisori non di produzione LG. Se il vostro televisore è incluso nella tabella sotto riportata, impostare il codice costruttore appropriato.

1. Tenendo schiacciato il tasto TV POWER, premere i tasti numerici per selezionare il codice costruttore del vostro TV (vedere la tabella sotto).
2. Rilasciare il tasto TV POWER.

Numeri di Codice dei TV controllabili

Qualora fosse riportato più di un codice numerico, provare a introdurli uno alla volta fino a trovarne uno che funzioni con il vostro apparecchio TV.

Costruttore	Numero di codice
LG / GoldStar	1 (Default), 2
Zenith	1, 3, 4
Samsung	6, 7
Sony	8, 9
Hitachi	4

Note:

- A seconda del tipo di televisore usato, alcuni, o tutti, i tasti di comando dell'apparecchio TV potrebbero non funzionare, anche introducendo il corretto numero di codice.
- Se si introduce un nuovo numero di codice, il numero di codice introdotto precedentemente viene cancellato.
- Quando si sostituiscono le batterie del telecomando, il numero di codice precedentemente impostato potrebbe essere reinizializzato al valore predefinito. Impostare di nuovo il numero di codice appropriato.

Riferimenti

Codici di lingua

Utilizzare questo elenco per inserire la lingua desiderata per le seguenti impostazioni iniziali: Linguaggio Audio, Sottotitoli Disco, Menu Disco.

Lingua	Codice	Lingua	Codice	Lingua	Codice	Language	Codice
Abkhazian	6566	Figiano	7074	Lingala	7678	Singalese	8373
Afar	6565	Finlandese	7073	Lituano	7684	Slovacco	8375
Africano	6570	Francese	7082	Macedone	7775	Sloveno	8376
Albanese	8381	Frisone	7089	Malgascio	7771	Somalo	8379
Amharico	6577	Gallego	7176	Malese	7783	Spagnolo	6983
Arabo	6582	Georgiano	7565	Malayalam	7776	Sudanese	8385
Armeno	7289	Tedesco	6869	Maltese	7784	Swahili	8387
Assamese	6583	Greco	6976	Maori	7773	Svedese	8386
Aymara	6588	Groenlandese	7576	Marathi	7782	Tagal	8476
Azerbaijani	6590	Guarani	7178	Moldavo	7779	Tajiko	8471
Bashkir	6665	Gujarati	7185	Mongolo	7778	Tamil	8465
Basco	6985	Hausa	7265	Nauruano	7865	Tatar	8484
Bengalese	6678	Ebreo	7387	Nepali	7869	Telugu	8469
Bhutan	6890	Hindi	7273	Norvegese	7879	Thailandese	8472
Bihari	6672	Ungaro	7285	Oriya	7982	Tibetano	6679
Bretone	6682	Islandese	7383	Punjabi	8065	Tigrinya	8473
Bulgaro	6671	Indonesiano	7378	Pashtu	8083	Tongano	8479
Birmanese	7789	Interlingua	7365	Persiano	7065	Turco	8482
Bielorusso	6669	Irlandese	7165	Polacco	8076	Turkmeno	8475
Cambogiano	7577	Italiano	7384	Portoghese	8084	Twi	8487
Catalano	6765	Giapponese	7465	Quechua	8185	Ucraino	8575
Cinese	9072	Giavanesi	7487	Retoromanzo	8277	Urdu	8582
Corsico	6779	Kannada	7578	Rumeno	8279	Uzbeko	8590
Croato	7282	Kashmiri	7583	Russo	8285	Vietnamita	8673
Ceco	6783	Kazako	7575	Samoaano	8377	Volapuk	8679
Danese	6865	Kirghiso	7589	Sanscrito	8365	Gallese	6789
Olandese	7876	Coreano	7579	Scots Gaelic	7168	Wolof	8779
Inglese	6978	Curdo	7585	Serbo	8382	Xhosa	8872
Esperanto	6979	Laotiano	7679	Serbo-Croato	8372	Yiddish	7473
estone	6984	Latino	7665	Shona	8378	Yoruba	8979
Faroese	7079	Lettone	7686	Sindhi	8368	Zulu	9085

Codici dei paesi

Utilizzare questo elenco per inserire il proprio paese.

Paese	Codice	Paese	Codice	Paese	Codice	Paese	Codice
Afghanistan	AF	Etiopia	ET	Malaysia	MY	Arabia Saudita	SA
Argentina	AR	Fiji	FJ	Maldivi	MV	Senegal	SN
Australia	AU	Finlandia	FI	Messico	MX	Singapore	SG
Austria	AT	Francia	FR	Monaco	MC	Repubblica Slovacca	SK
Belgio	BE	Germania	DE	Mongolia	MN	Slovenia	SI
Bhutan	BT	Gran Bretagna	GB	Marocco	MA	Sud Africa	ZA
Bolivia	BO	Grecia	GR	Nepal	NP	Corea del Sud	KR
Brasile	BR	Groenlandia	GL	Paesi Bassi	NL	Spagna	ES
Cambogia	KH	Isole	HM	Antille Paesi Bassi	AN	Sri Lanka	LK
Canada	CA	Hong Kong	HK	Nuova Zelanda	NZ	Svezia	SE
Cile	CL	Ungheria	HU	Nigeria	NG	Svizzera	CH
Cina	CN	India	IN	Norvegia	NO	Taiwan	TW
Colombia	CO	Indonesia	ID	Oman	OM	Thailandia	TH
Congo	CG	Israele	IL	Pakistan	PK	Turchia	TR
Costa Rica	CR	Italia	IT	Panama	PA	Uganda	UG
Croazia	HR	Giamaica	JM	Paraguay	PY	Ucraina	UA
Repubblica Ceca	CZ	Giappone	JP	Filippine	PH	Stati Uniti	US
Danimarca	DK	Kenya	KE	Polonia	PL	Uruguay	UY
Ecuador	EC	Kuwait	KW	Portogallo	PT	Uzbekistan	UZ
Egitto	EG	Libia	LY	Romania	RO	Vietnam	VN
El Salvador	SV	Lussemburgo	LU	Federazione Russa	RU	Zimbabwe	ZW

Risoluzione dei problemi

Sintomo	Causa possibile	Soluzione
L'apparecchio non si accende.	<ul style="list-style-type: none"> Il cavo di alimentazione e scollegato. 	<ul style="list-style-type: none"> Inserire il cavo di alimentazione saldamente nella presa a muro.
L'unità è accesa, ma il lettore DVD non funziona.	<ul style="list-style-type: none"> Non c'è nessun disco inserito. 	<ul style="list-style-type: none"> Inserire un disco (controllare che sia acceso l'indicatore del DVD o del CD audio sul display).
Non appare alcuna immagine	<ul style="list-style-type: none"> La TV non è impostata per ricevere l'uscita del segnale del DVD. 	<ul style="list-style-type: none"> Selezionare la modalità di ingresso video appropriata sulla TV.
	<ul style="list-style-type: none"> Il cavo video non è saldamente collegato. 	<ul style="list-style-type: none"> Collegare saldamente il cavo video.
Non si sente alcun suono.	<ul style="list-style-type: none"> L'apparecchio collegato con il cavo audio non è impostato per ricevere l'uscita del segnale del DVD. 	<ul style="list-style-type: none"> Selezionare la modalità di ingresso corretta del ricevitore audio in modo da poter ascoltare l'audio proveniente dal lettore DVD.
	<ul style="list-style-type: none"> L'apparecchio collegato con il cavo audio è spento. 	<ul style="list-style-type: none"> Accendere l'apparecchio collegato con il cavo audio.
	<ul style="list-style-type: none"> Le opzioni AUDIO sono impostate in posizioni non corrette. 	<ul style="list-style-type: none"> Impostare l'uscita audio digitale nella corretta posizione, quindi accendere nuovamente il lettore DVD premendo POWER.
Il lettore DVD non inizia la riproduzione.	<ul style="list-style-type: none"> È stato inserito un disco non riproducibile. 	<ul style="list-style-type: none"> Inserire un disco riproducibile (controllare il tipo di disco, il sistema di colori e il codice regionale).
	<ul style="list-style-type: none"> È stato impostato il livello di classificazione (Rating). 	<ul style="list-style-type: none"> Annullare la funzione di classificazione (Rating) o cambiare il livello della classificazione.
Il telecomando non funziona correttamente.	<ul style="list-style-type: none"> Il telecomando non è puntato verso il sensore situato sul lettore DVD. 	<ul style="list-style-type: none"> Puntare il telecomando verso il sensore sul lettore DVD.
	<ul style="list-style-type: none"> Il telecomando è troppo lontano dal sensore situato sul lettore DVD. 	<ul style="list-style-type: none"> Utilizzare il telecomando vicino al lettore DVD.

Specifiche tecniche

Generale

Requisiti di alimentazione: AC 110-240 V , 50/60 Hz

Assorbimento energetico: 12W

Dimensioni (Appross.):

430 x 39 x 242 mm (lungh. x alt. x prof.) senza piede

Peso (Appross.): 2.2 kg

Temperatura di funzionamento:

Da 5 °C a 35 °C (41 °F a 95 °F)

Umidità di funzionamento: Da 5 % a 90 %

Uscite

VIDEO OUT:

1 Vp-p 75 Ω, sync negativa, jack RCA x 1/ SCART (TO TV)

AUDIO OUT:

2.0 Vrms (1 KHz, 0 dB), 600 Ω, jack RCA (L, R) x 1/ SCART (TO TV)

Uscita audio digitale (coassiale):

0.5 V (p-p), 75 Ω, jack RCA x 1

Sistema

Laser:

Laser semiconduttore, lunghezze d'onda 650 nm

Sistema segnali: PAL / NTSC

Risposta di frequenza:

DVD (PCM 96 kHz): 8 Hz a 44 kHz

DVD (PCM 48 kHz): 8 Hz a 22 kHz

CD: 8 Hz a 20 kHz

Rapporto segnale/disturbo:

Più di 100 dB (solo connettore ANALOG OUT)

Distorsione armonica: Meno di 0.008%

Gamma dinamica:

Più di 90 dB (DVD/CD)

Accessori

Cavo video (1), Cavo audio (1), Telecomando (1), Batterie (2)

Note:

il design e le specifiche tecniche sono soggette a cambiamento senza preavviso.