



SXS REFRIGERATOR

User's Guide

Please read this guide thoroughly before operating and keep it handy for reference at all times.

SXS ΨΥΓΕΙΟ

ΟΔΗΓΙΕΣ ΧΡΗΣΕΩΣ

Παρακαλούμε διαβάστε προσεκτικά τον παρόντα οδηγό πριν θέσετε τη συσκευή σε λειτουργία και φυλάξτε τον σε μέρος εύχρηστο για να κάνετε αναφορά οποιαδήποτε στιγμή.

Πίνακας περιεχομένων

Εισαγωγή	Καταχώρηση	31	
	Σημαντικές οδηγίες ασφαλείας	31	
	Αναγνώριση των εξαρτημάτων	32	
Εγκατάσταση	Σημείο τοποθέτησης	33	
	Αφαίρεση της πόρτας	34	
	Επανατοποθέτηση της πόρτας	35	
	Εγκατάσταση σωλήνα νερού τροφοδότησης	35	
	Ρύθμιση του ύψους	36	
Λειτουργία	Έναρξη λειτουργίας	37	
	Ρύθμιση θερμοκρασιών και λειτουργιών (Ψύκτης νερού / Αυτόματος παγοποιητής)	37	
	Αναψυκτήριο (υπάρχει μόνο σε ορισμένα μοντέλα)	42	
	Ράφι (υπάρχει μόνο σε ορισμένα μοντέλα)	43	
	Θήκη κρασιού (υπάρχει μόνο σε ορισμένα μοντέλα)	43	
	Αυγοδοχείο	44	
	Έλεγχος υγρασίας στο θάλαμο λαχανικών	44	
	Σύστημα Αποσμήσεως (υπάρχει μόνο σε ορισμένα μοντέλα)	44	
	Ζώνη Ιδανικής Προσαρμογής Θερμοκρασίας	45	
	Αλλαγή Θερμοκρασίας στη Ζώνη Ιδανικής Προσαρμογής	45	
	Ζώνη Ιδανικής Προσαρμογής	45	
	Υποδείξεις για την αποθήκευση των τροφίμων	Τοποθέτηση των τροφίμων	46
		Αποθήκευση των τροφίμων	47
Φροντίδα και συντήρηση	Τρόπος αποσυναρμολόγησης των εξαρτημάτων	48	
	Γενικές πληροφορίες	50	
	Καθαρισμός	50	
	Εντοπισμός και διόρθωση βλαβών	51	
	Αντικατάσταση ΦΥΛΛΟΥ ...	56	

Καταχώρηση

Το μοντέλο και οι αύξοντες αριθμοί βρίσκονται στο εσωτερικό περίβλημα ή στο πίσω μέρος του ψυγείου αυτής της συσκευής. Οι αριθμοί αυτοί είναι μοναδικοί γι' αυτή τη συσκευή και δεν δίδονται σε άλλες συσκευές. Θα πρέπει να καταχωρήσετε τις απαιτούμενες πληροφορίες εδώ και να φυλάξετε αυτές τις οδηγίες χρήσεως σαν μόνιμο αρχείο της αγοράς σας. Συρράψτε την απόδειξη του καταστήματος εδώ.

Ημερομηνία αγοράς : _____
 Όνομα καταστήματος αγοράς : _____
 Διεύθυνση καταστήματος : _____
 Αριθ. τηλεφώνου καταστήματος : _____
 Αριθ. μοντέλου : _____
 Αύξων αριθμός : _____

Σημαντικές οδηγίες ασφαλείας

Αυτή η συσκευή πρέπει να εγκατασταθεί και να τοποθετηθεί σωστά σύμφωνα με τις οδηγίες εγκατάστασης πριν χρησιμοποιηθεί.

Μην τραβάτε ποτέ το καλώδιο τροφοδότησης για να βγάλετε το φις από την πρίζα ρεύματος. Πιάνετε πάντα το φις γερά και τραβάτε ίσια μπροστά για να το βγάλετε από την πρίζα ρεύματος.

Όταν απομακρύνετε τη συσκευή από τον τοίχο, προσέχετε να μην πατήσετε πάνω ή να κάνετε ζημιά στο καλώδιο τροφοδότησης.

Μετά την έναρξη λειτουργίας του ψυγείου, μην αγγίζετε τις ψυχρές επιφάνειες του καταψύκτη, ιδίως όταν τα χέρια σας είναι υγρά ή βρεγμένα. Υπάρχει κίνδυνος να κολλήσει το δέρμα σ' αυτές τις ψυχρές επιφάνειες.

Πριν από οιοδήποτε διαδικασία καθαρισμού ή συντήρησης, βγάξτε το φις από την πρίζα ρεύματος. Μην αγγίζετε το καλώδιο τροφοδότησης με βρεγμένα χέρια διότι κινδυνεύετε να πάθετε ηλεκτροπληξία και να τραυματιστείτε.

Μην κάνετε ποτέ ζημιά, μην επεξεργάζεστε, μην διπλώνετε, μην τραβάτε έξω και μην συστρέψετε το καλώδιο τροφοδότησης, διότι η ζημιά που ενδεχομένως υποστεί μπορεί να οδηγήσει σε ηλεκτροπληξία ή πυρκαγιά. Βεβαιωθείτε ότι η συσκευή είναι γειωμένη κανονικά.

Μην τοποθετείτε ποτέ γυάλινα δοχεία στον καταψύκτη διότι κινδυνεύουν να σπάσουν όταν παγώσει το περιεχόμενό τους.

Μην αφήνετε ποτέ τα χέρια σας μέσα στο δοχείο αποθήκευσης πάγου του αυτόματου παγοποιητή. Μπορεί να τραυματιστείτε από τη λειτουργία του αυτόματου παγοποιητή.

Η συσκευή αυτή δεν προορίζεται για χρήση από μικρά παιδιά ή ανάπηρους χωρίς επίβλεψη. Τα παιδιά πρέπει να βρίσκονται υπό επίβλεψη ούτως ώστε να μην παίζουν με τη συσκευή.

Μην επιτρέπετε σε κανένα να σκαρφαλώνει, να κάθεται, να στέκεται ή να κρέμεται από την κεντρική πόρτα του ψυγείου. Μια τέτοια ενέργεια μπορεί να κάνει ζημιά στη συσκευή ή ακόμα και να το αναποδογυρίσει προκαλώντας σοβαρό σωματικό τραυματισμό.

Αν είναι δυνατόν, συνδέετε το ψυγείο με τη δική του ατομική πρίζα ρεύματος ούτως ώστε να αποφύγετε την υπερφόρτωση του ίδιου ή άλλων συσκευών ή των φώτων του σπιτιού ή οποία μπορεί να προκαλέσει βλάβη στο ηλεκτρικό δίκτυο.

Ο ψυγειοκαταψύκτης θα πρέπει να τοποθετείται με τέτοιο τρόπο ώστε η πρίζα ρεύματος να φτάνεται εύκολα και να αποσυνδέεται γρήγορα σε περίπτωση ατυχήματος.

Αν το καλώδιο τροφοδότησης πάθει ζημιά, θα πρέπει να αντικατασταθεί από τον κατασκευαστή, από εξουσιοδοτημένο κέντρο σέρβις του κατασκευαστή ή από άτομο με ανάλογη ειδικευση για να αποφευχθεί ο κίνδυνος ατυχήματος.

Μην τροποποιήσετε ή μην επεκτείνεται το μήκος του ηλεκτρικού καλωδίου.

- Μπορεί να προκληθεί ηλεκτροπληξία ή φωτιά.

**Μην χρησιμοποιείτε
προέκταση καλωδίου**

**Ευκολία προσέγγισης
της πρίζας ρεύματος
Αντικατάσταση του
καλωδίου τροφοδότησης**

⚠ Προειδοποίηση



Κίνδυνος παγίδευσης παιδιών

ΚΙΝΔΥΝΟΣ: Κίνδυνος παγίδευσης παιδιών.

Πριν πετάξετε το παλιό ψυγείο ή καταψύκτη σας:

Βγάλτε τις πόρτες. Αφήστε τα ράφια στη θέση τους ούτως ώστε τα παιδιά να μην μπορούν να μπουν εύκολα μέσα.

Η συσκευή αυτή δεν προορίζεται για χρήση από μικρά παιδιά ή ανάπηρους χωρίς επίβλεψη. Τα παιδιά πρέπει να βρίσκονται υπό επίβλεψη ούτως ώστε να μην παίζουν με τη συσκευή.

Μην αποθηκεύετε

Μην αποθηκεύετε ούτε να χρησιμοποιείτε βενζίνη, εύφλεκτο ατμό ή εύφλεκτα υγρά κοντά σ' αυτή ή σε οιαδήποτε άλλη συσκευή.

Γείωση

Σε περίπτωση βραχυκυκλώματος, η γείωση μειώνει τον κίνδυνο ηλεκτροπληξίας παρέχοντας αγωγό διαφυγής του ηλεκτρικού ρεύματος.

Για να αποφύγετε πιθανή ηλεκτροπληξία, αυτή η συσκευή πρέπει να γειωθεί. Η ακατάλληλη χρήση της γειωμένης πρίζας μπορεί να οδηγήσει σε ηλεκτροπληξία. Συμβουλευθείτε ένα ηλεκτρολόγο ή άτομο εξουσιοδοτημένου κέντρου σέρβις αν δεν καταλαβαίνετε καλά τις οδηγίες για τη γείωση ή αν έχετε αμφιβολίες για τη σωστή γείωση της συσκευής.

Αναγνώριση των εξαρτημάτων

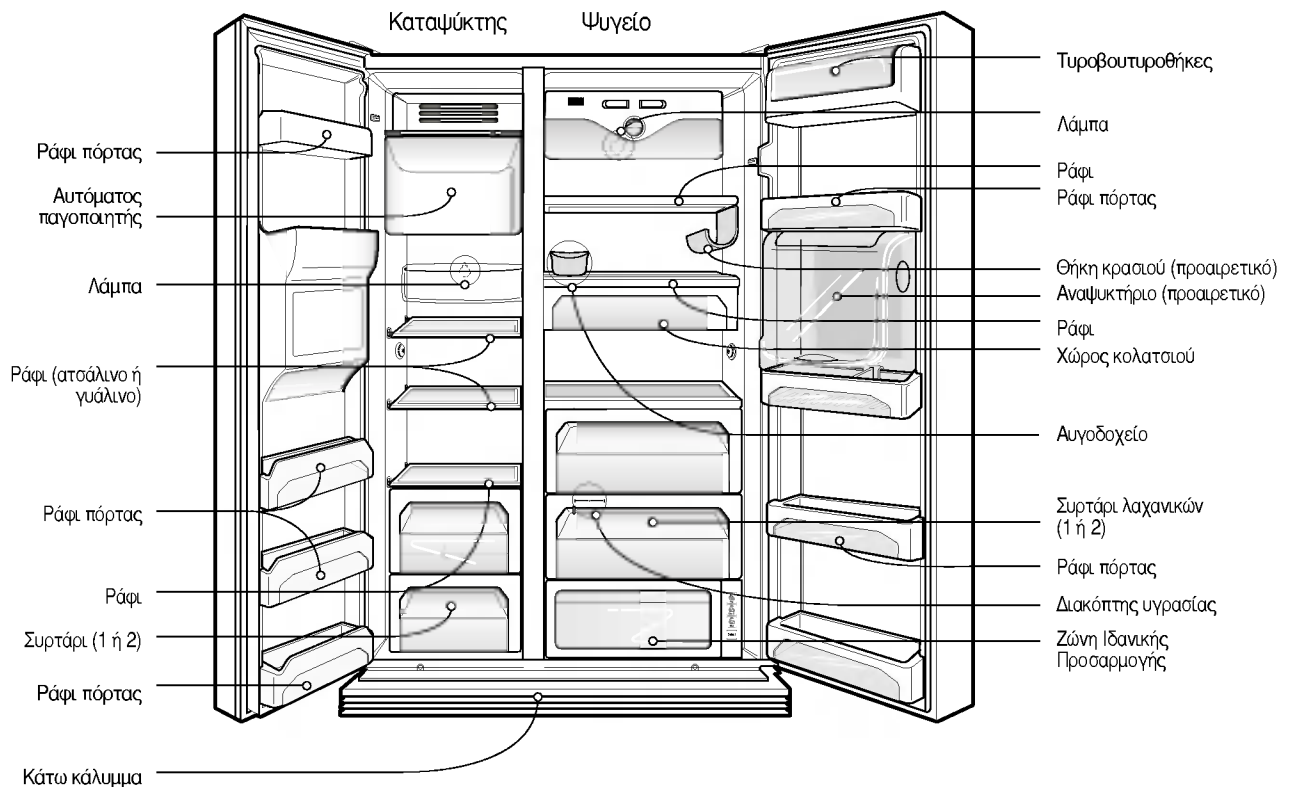

ΣΗΜΕΙΩΣΗ

- Αν δείτε ότι η συσκευή σας δεν διαθέτει όλα αυτά τα εξαρτήματα, πιθανόν να πρόκειται για εξαρτήματα άλλων μοντέλων (π.χ. το Αναψυκτήριο δεν διατίθεται σε όλα τα μοντέλα).

**Επιλογή
κατάλληλης θέσης****Σημείο τοποθέτησης**

1. Τοποθετήστε τη συσκευή σας σε σημείο που να μπορείτε να τη χρησιμοποιείτε εύκολα.
2. Αποφύγετε να τοποθετήσετε τη συσκευή σας κοντά σε πηγές θερμότητας, απευθείας φως του ήλιου ή υγρασία
3. Ο αέρας πρέπει να κυκλοφορεί ελεύθερα γύρω από τη συσκευή για να διασφαλίζεται η αποτελεσματική λειτουργία της. Αν τοποθετήσετε τη συσκευή σας σε εσοχή τοίχου, αφήστε τουλάχιστον 12 ίντσες (30 cm) ή περισσότερο κενό πάνω από τη συσκευή και 2 ίντσες (5 cm) ή περισσότερο από τον τοίχο. Η συσκευή θα πρέπει να σηκωθεί κατά 1 ίντσα (2,5 cm) από το πάτωμα ιδίως αν υπάρχει μοκέτα.
4. Για να αποφύγετε τους κραδασμούς, φροντίστε να αλφαδιάσετε τη συσκευή.
5. Μην εγκαταστήσετε τη συσκευή σε χώρο με θερμοκρασία κάτω από 5°C, διότι μπορεί να χαλάσει η απόδοσή της.

**Διάθεση της**

Η συσκευή αυτή περιέχει ρευστά (ψυκτικό, λιπαντικό) και αποτελείται από μέρη και υλικά τα οποία μπορούν να ξαναχρησιμοποιηθούν και/ή να ανακυκλωθούν.

Όλα τα σημαντικά υλικά θα πρέπει να σταλούν σε κέντρο συλλογής αποβλήτων, ώστε να ξαναχρησιμοποιηθούν μετά από επεξεργασία (ανακύκλωση). Για την επιστροφή τους, θα πρέπει να απευθυνθείτε στην αντίστοιχη τοπική υπηρεσία

⚠ Προειδοποίηση

Αφαίρεση του κάτω καλύμματος και στη συνέχεια του σωλήνα νερού τροφοδότησης

Αφαίρεση της πόρτας του καταψύκτη

Αφαίρεση της πόρτας του ψυγείου

Αφαίρεση της πόρτας

Κίνδυνος ηλεκτροπληξίας

Πριν κάνετε τη διαδικασία, βγάλτε το φως από την πρίζα ρεύματος.

Στην αντίθετη περίπτωση, υπάρχει κίνδυνος να τραυματιστείτε σοβαρά ή ακόμα και να σκοτωθείτε.

Αν η πόρτα από την οποία χρειάζεται να περάσετε είναι πολύ στενή για τη συσκευή, αφαιρέστε την πόρτα της συσκευής και περάστε τη συσκευή με το πλάι.

Αφαιρέστε το κάτω κάλυμμα ανασκλώνοντας προς τα πάνω και κατόπιν τραβήξτε πάνω το σωλήνα νερού τροφοδότησης ενώ πιέζετε την περιοχή (1) που απεικονίζεται δεξιά.

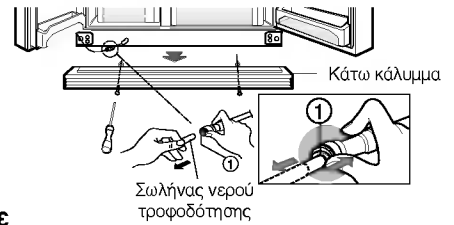

ΣΗΜΕΙΩΣΗ

- Αν παραμορφωθεί ή τριφτεί κάποια άκρη του σωλήνα, κόψτε το φθαρμένο τμήμα.

- 1) Χαλαρώστε τις βίδες του καλύμματος μεντεσέ και αφαιρέστε το κάλυμμα. Αποχωρίστε όλα τα καλώδια σύνδεσης εκτός από το καλώδιο γείωσης.

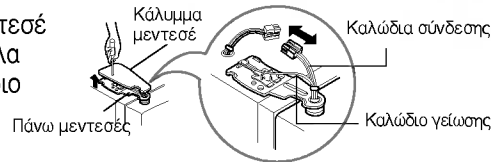

- 2) Αφαιρέστε το μηχανισμό συγκράτησης περιστρέφοντάς τον αριστερόστροφα (1), και στη συνέχεια αφαιρέστε τον πάνω μεντεσέ σηκώνοντάς τον προς τα πάνω (2).

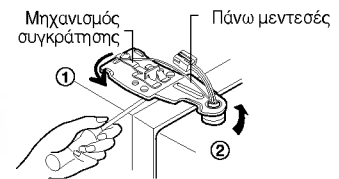

ΣΗΜΕΙΩΣΗ

- Όταν αφαιρείτε τον πάνω μεντεσέ, προσέξτε η πόρτα να μην πέσει προς τα εμπρός.

- 3) Αφαιρέστε την πόρτα του καταψύκτη σηκώνοντάς την προς τα πάνω. Αυτή τη φορά η πόρτα θα πρέπει να σηκωθεί αρκετά προκειμένου να τραβηχτεί τελείως έξω ο σωλήνας νερού τροφοδότησης.



ΣΗΜΕΙΩΣΗ

- Μεταφέρετε την πόρτα του καταψύκτη περνώντας την από την πόρτα πρόσβασης και αποθέστε την κάτω, προσέχοντας να μην κάνετε ζημιά στο σωλήνα νερού τροφοδότησης.

- 1) Χαλαρώστε τις βίδες του καλύμματος μεντεσέ και αφαιρέστε το κάλυμμα. Αφαιρέστε τα τυχόν καλώδια σύνδεσης εκτός από το καλώδιο γείωσης.

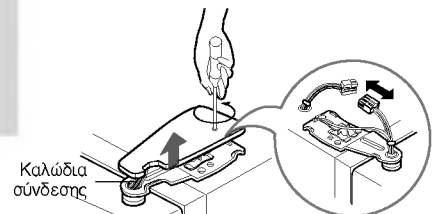

- 2) Αφαιρέστε το μηχανισμό συγκράτησης περιστρέφοντάς τον δεξιόστροφα (1), και στη συνέχεια αφαιρέστε τον πάνω μεντεσέ σηκώνοντάς τον προς τα πάνω (2).

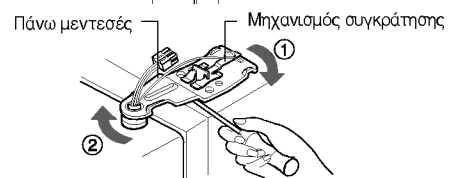

- 3) Αφαιρέστε την πόρτα του ψυγείου σηκώνοντάς την προς τα πάνω.



Είσοδος της συσκευής

Περάστε τη συσκευή με το πλάι μέσα από την πόρτα πρόσβασης όπως απεικονίζεται στην απέναντι εικόνα.

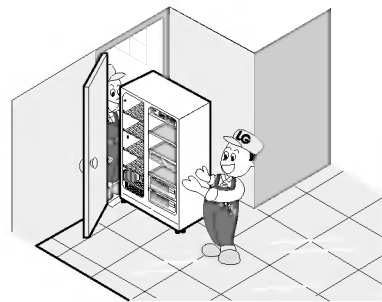

Επανατοποθέτηση των πορτών

Αφού περάσετε από την πόρτα πρόσβασης, επανασυναρμολογήστε τα εξαρτήματα των πορτών με την αντίστροφη σειρά.

Εγκατάσταση του σωλήνα νερού τροφοδότησης

Πριν την εγκατάσταση

- Η λειτουργία του αυτόματου παγοποιητή χρειάζεται πίεση νερού 147~834 kPa (1.5~8.5 kgf/cm²) (Δηλαδή, ένα στιγμιαίο χάρτινο κυπελλάκι (180 cc) γεμίζει πλήρως εντός 3 δευτερολέπτων).
- Αν η πίεση του νερού δεν φτάνει την τιμή 147 kPa (1.5 kgf/cm²), πρέπει οπωσδήποτε να προμηθευτείτε χωριστή αντλία πίεσης για κανονική λειτουργία παρασκευής πάγου και τροφοδότηση σε κρύο νερό.
- Διατηρήστε το συνολικό μήκος του σωλήνα νερού τροφοδότησης κάτω των 8 m και προσέξτε να μην διπλώνει ο σωλήνας. Αν το μήκος του σωλήνα φθάσει ή ξεπεράσει τα 8 m, μπορεί να προκαλέσει πρόβλημα στην τροφοδότηση με νερό λόγω πίεσης του νερού αποστράγγισης.
- Εγκαταστήστε το σωλήνα νερού τροφοδότησης μακριά από πηγές θερμότητας.

Προειδοποίηση

- Συνδέστε με την παροχή πόσιμου νερού μόνο.
- Ανατρέξτε στις οδηγίες χρήσεως του συστήματος φίλτρου νερού πριν κάνετε την εγκατάσταση.

Ρύθμιση του ύψους

Αν η πόρτα του καταψύκτη είναι χαμηλότερη από την πόρτα του ψυγείου

Αλφαδιάστε την πόρτα εισάγοντας ένα ίσιο (-) καταβίδι στο αυλάκι της αριστερής βίδας ρύθμισης ύψους και περιστρέψτε την με τη φορά του βέλους (⌚).

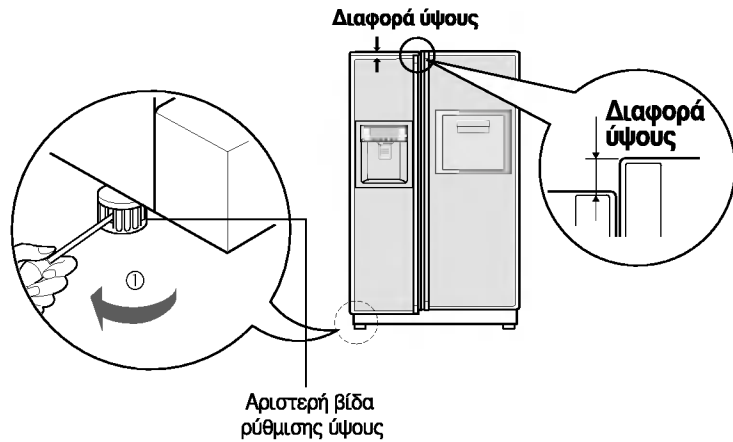

Αν η πόρτα του καταψύκτη είναι υψηλότερη από την πόρτα του ψυγείου

Αλφαδιάστε την πόρτα εισάγοντας ένα ίσιο (-) καταβίδι στο αυλάκι της δεξιάς βίδας ρύθμισης ύψους και περιστρέψτε την με τη φορά του βέλους (⌚).

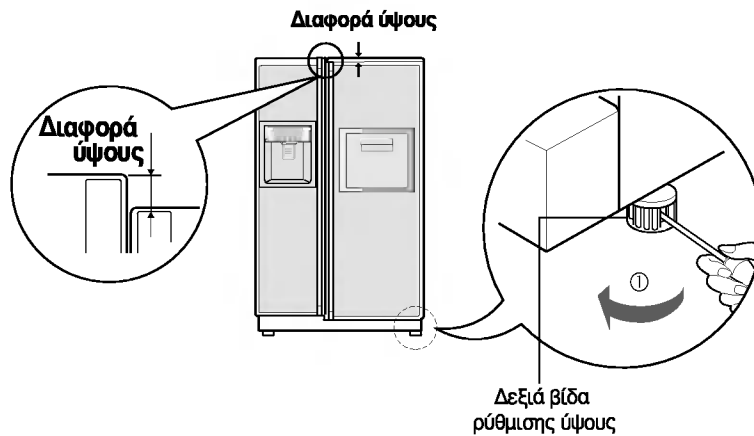

Μετά τη ρύθμιση του ύψους της πόρτας

Οι πόρτες της συσκευής κλείνουν ομαλά αν σηκώσετε τη μπροστινή πλευρά ρυθμίζοντας τη βίδα ρύθμισης ύψους. Αν οι πόρτες δεν κλείνουν κανονικά, μπορεί να επηρεαστεί η απόδοση της συσκευής.

Στη συνέχεια

1. Σκουπίστε καλά όλη τη σκόνη που έχει μαζευτεί κατά τη μεταφορά και καθαρίστε πλήρως τη συσκευή σας.
2. Τοποθετήστε τα αξεσουάρ όπως παγοδοχείο, το δίσκο εξατμίσης καλύμματος κλπ στις αντίστοιχες θέσεις τους. Έχουν συσκευαστεί μαζί για να αποφευχθεί η πιθανή ζημιά κατά τη μεταφορά.
3. Συνδέστε το καλώδιο τροφοδότησης (το φις) στην πρίζα ρεύματος. Μην βάζετε άλλες συσκευές στην ίδια πρίζα ρεύματος.

Έναρξη λειτουργίας

Αφού εγκατασταθεί για πρώτη φορά η συσκευή σας, αφήστε την να σταθεροποιηθεί σε κανονικές θερμοκρασίες λειτουργίας για 2 - 3 ώρες πριν τη γεμίσετε με φρέσκα ή κατεψυγμένα τρόφιμα. Αν διακοπεί η λειτουργία της, περιμένετε 5 λεπτά πριν την ξαναβάλετε σε λειτουργία.

Ρύθμιση θερμοκρασιών και λειτουργιών

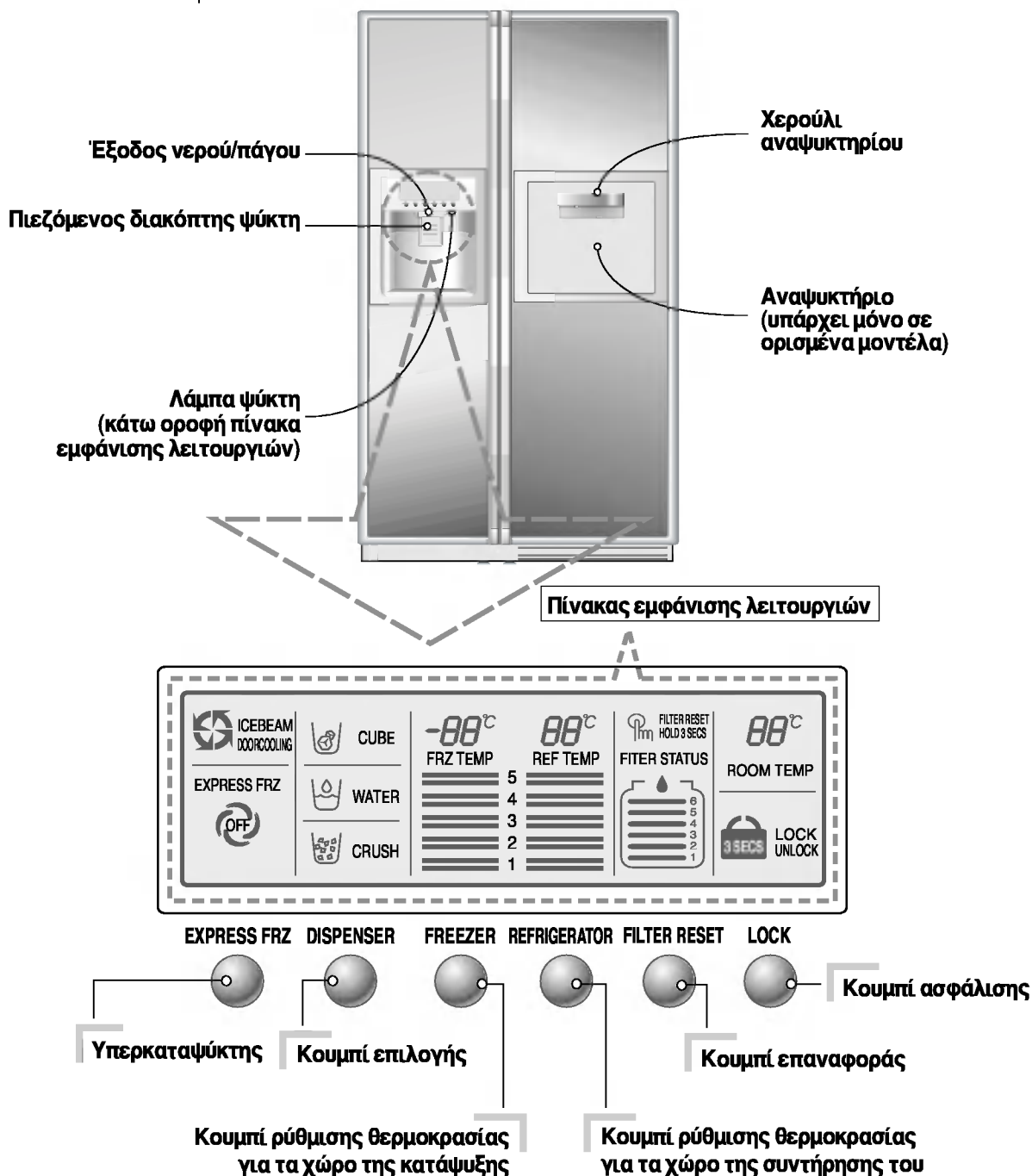

Μπορείτε να ρυθμίσετε τη θερμοκρασία και του καταψύκτη και του ψυγείου

Τρόπος ρύθμισης της θερμοκρασίας του καταψύκτη

Ρύθμιση θερμοκρασίας του Καταψύκτη

FREEZER



Ρύθμιση θερμοκρασίας

Ένδειξη ΡΑΒΔΟΥ

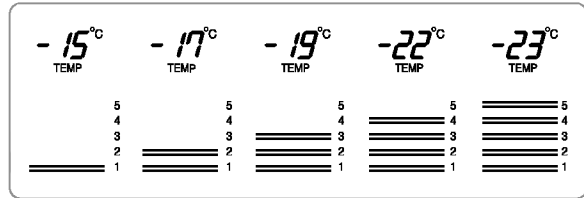

Τρόπος ρύθμισης της θερμοκρασίας του ψυγείου

Ρύθμιση θερμοκρασίας του Ψυγείου

REFRIGERATOR



Ρύθμιση θερμοκρασίας

Ένδειξη ΡΑΒΔΟΥ

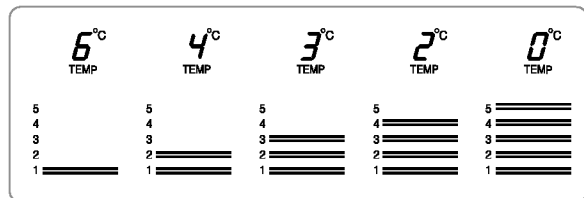

* Κάθε φορά που πατάτε το κουμπί, η ρύθμιση επαναλαμβάνεται με την εξής σειρά: (Μέτρια) → (Μέτρια Ισχυρή) → (Ισχυρή) → (Αδύνατη) → (Μέτρια Αδύνατη).

- Η πραγματική εσωτερική θερμοκρασία ποικίλλει ανάλογα με την κατάσταση των τροφίμων, επειδή η ενδεικνυόμενη θερμοκρασία ρύθμισης είναι στοχευόμενη θερμοκρασία και όχι η πραγματική θερμοκρασία του ψυγείου.
- Η λειτουργία ψύξης την αρχή είναι αδύνατη. Ρυθμίστε τη θερμοκρασία όπως ενδείκνυται παραπάνω, μετά από τις 2-3 πρώτες μέρες χρήσης της συσκευής.

Κουμπί επιλογής ψύκτη

Μπορείτε να επιλέγετε νερό ή πάγο.

* Επιλέγετε νερό, λεπτό πάγο και τετράγωνο πάγο πατώντας το κουμπί () όπως θέλετε.

* Πατάτε ελαφρά το πιεζόμενο κουμπί πιάνοντας και σπρώχνοντας μέσα το κύπελλο.

- Η γραμμή χείλους είναι ειδική για την επιλογή της λειτουργίας.
- Ακούγεται ένα ήχος «τακ» όταν περάσουν 5 δευτερόλεπτα από τη στιγμή που βγει έξω ο πάγος. Ο ήχος που ακούγεται σημαίνει ότι έχει κλείσει η έξοδος πάγου.

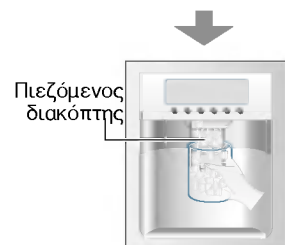
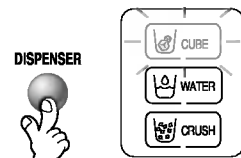

• **Σύσταση:** περιμένετε για 2-3 δευτερόλεπτα προκειμένου να πάρετε τον και τελευταίο πάγο ή τις τελευταίες σταγόνες νερού όταν βγάξετε έξω το κύπελλο από τον πιεζόμενο διακόπτη.

Αυτόματος παγοποιητής

- Ο αυτόματος παγοποιητής μπορεί να παράγει αυτόματα 8 παγάκια κάθε φορά, δηλαδή 80 παγάκια την ημέρα. Όμως οι ποσότητες αυτές μπορεί να ποικίλλουν ανάλογα με τις επικρατούσες συνθήκες όπως π.χ. πόσες φορές ανοίγει και κλείνει η πόρτα του ψυγείου.
- Η παραγωγή πάγου σταματά όταν γεμίσει το δοχείο αποθήκευσης πάγου.
- Αν δεν θέλετε να χρησιμοποιείτε τον αυτόματο παγοποιητή, βάλτε το διακόπτη από το ON στο OFF.
Όταν θέλετε να ξαναχρησιμοποιήσετε τον αυτόματο παγοποιητή, βάλτε το διακόπτη από το OFF στο ON.

ΣΗΜΕΙΩΣΗ

- Είναι φυσιολογικό να δημιουργείται θόρυβος όταν πέφτει ο πάγος στο δοχείο αποθήκευσης πάγου.

Όταν ο παγοποιητής δεν λειτουργεί ομαλά

Ο πάγος έχει σβολιάσει

- Όταν σβολιάσει ο πάγος, βγάλτε τους βόλους από το δοχείο αποθήκευσης πάγου, σπάστε τους σε μικρά κομμάτια και κατόπιν ξαναβάλτε τους στο δοχείο αποθήκευσης πάγου.
- Όταν ο παγοποιητής παράγει πολύ μικρά ή σβολιασμένα παγάκια, η ποσότητα νερού που παρέχεται στον παγοποιητή χρειάζεται να καινούργια ρύθμιση. Επικοινωνήστε με το κέντρο σέρβις.
- ※ Αν ο πάγος δεν χρησιμοποιείται συχνά, μπορεί να σβολιάσει.

Διακοπή ρεύματος

- Ο πάγος μπορεί να πέσει μέσα στην καταψύκτη. Βγάλτε έξω το δοχείο αποθήκευσης πάγου, πετάξτε όλο τον πάγο, στεγνώστε το και κατόπιν ξαναποθετήστε το στη θέση του. Όταν αποκατασταθεί το ρεύμα, επιλέγεται αυτόματα η λειτουργία 'σπασμένος πάγος'.

Πρόσφατη εγκατάσταση της συσκευής

- Όταν πρόκειται για πρόσφατα εγκαταστημένη συσκευή, ο ψύκτης χρειάζεται περίπου 12 ώρες για να παράγει πάγο.

Υπερκαταψύκτης

Επιλέγεται αυτή τη λειτουργία για ταχεία κατάψυξη.

- Επαναλαμβάνεται "On" ή "Off" κάθε φορά που πατάτε το κουμπί ().
- Το γράφημα σημαδέματος με βέλος παραμένει στην κατάσταση 'Ανοικτός' (On) αφού τρεμοσβήσει 4 φορές, όταν επιλέγετε Υπερκαταψύκτης 'Ανοικτός' (On).
- Η λειτουργία υπερκαταψύκτη κλείνει αυτόματα όταν περάσει ο καθορισμένος χρόνος.

EXPRESS FRZ



π.χ. Όταν επιλέγετε "Ανοικτός"

π.χ. Όταν επιλέγετε "Κλειστός"

Ασφάλιση

Αυτό το κουμπί μπλοκάρει τη λειτουργία του άλλου κουμπιού.

- Επαναλαμβάνεται "Ασφάλιση" ή "Απελευθέρωση" κάθε φορά που πατάτε το κουμπί ().
- Όταν επιλέγετε "ΑΣΦΑΛΙΣΗ", το πάτημα του άλλου κουμπιού δεν φέρει κανένα αποτέλεσμα.

LOCK



π.χ. Όταν επιλέγετε "ΑΣΦΑΛΙΣΗ"

π.χ. Όταν ξαναεπιλέγετε "ΑΣΦΑΛΙΣΗ"

Οι άλλες λειτουργίες

Παράθυρο εμφάνισης θερμοκρασίας δωματίου

- Η θερμοκρασία εμφανίζεται μόνο από -9°C ~ 49°C .
- Η θερμοκρασία κάτω των -10°C επισημαίνεται με το 'LO' (ΧΑΜΗΛΗ) και η θερμοκρασία άνω των 50°C επισημαίνεται με το 'HI' (ΥΨΗΛΗ).
- Η εμφανιζόμενη θερμοκρασία του δείκτη στο πάνω μέρος του ψυγείου (κορυφή πόρτας) μπορεί να διαφέρει από την πραγματική θερμοκρασία δωματίου.

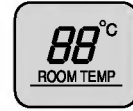

Προειδοποίηση για ανοικτή πόρτα

- Υπάρχει προειδοποίηση η οποία ηχεί 3 φορές κατά διαστήματα 30 δευτερολέπτων, αν περάσει ένα λεπτό με ανοικτή ή όχι εντελώς κλειστή την πόρτα του ψυγείου ή του καταψύκτη.
- Επικοινωνήστε με το τοπικό κέντρο σέρβις αν η προειδοποίηση συνεχίζει να ηχεί ακόμα και αφού κλείσετε την πόρτα.

Λειτουργία διάγνωσης (ανίχνευση βλάβης)

- Η λειτουργία διάγνωσης ανιχνεύει αυτόματα τυχόν βλάβη της συσκευής κατά τη διάρκεια της χρήσης της.
- Αν υπάρξει βλάβη στη συσκευή, η συσκευή δεν λειτουργεί ακόμα και αν πατήσετε οποιοδήποτε κουμπί και υπάρξει φυσιολογική ένδειξη. Σε μια τέτοια περίπτωση, μην σβήσετε το ψυγείο αλλά επικοινωνήστε αμέσως με το τοπικό κέντρο σέρβις. Αντίθετα, αν το σβήσετε ο τεχνικός του σέρβις θα χρειαστεί πολύ χρόνο για να εντοπίσει το σημείο βλάβης.

Τρόπος παροχής κρύου νερού/πάγου

Το νερό ψύχεται ενώ αποθηκεύεται στο ρεζερβουάρ νερού του ψυγείου και στη συνέχεια αποστέλλεται στον ψύκτη.

Παράγεται πάγος στον αυτόματο παγοποιητή και στη συνέχεια αποστέλλεται στον ψύκτη υπό μορφή σπασμένου πάγου ή σε παγάκια.

ΣΗΜΕΙΩΣΗ

- Είναι φυσιολογικό την αρχή το νερό να μην είναι πολύ κρύο. Αν θέλετε πιο κρύο νερό, προσθέτετε πάγο στο ποτήρι.

Τρόπος χρήσης του ψύκτη

- Επιλέγετε μια από τις λειτουργίες: σπασμένος πάγος, νερό ή παγάκια και πατάτε ελαφρά τον πιεζόμενο διακόπτη με ποτήρι ή άλλο δοχείο.

Νερό

Ανάβετε τη λάμπα ένδειξης νερού πατώντας το κουμπί επιλογής.

- Το νερό διανέμεται πατώντας τον πιεζόμενο διακόπτη με ένα ποτήρι.

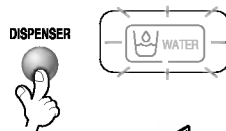

Σπασμένος πάγος

Ανάβετε τη λάμπα ένδειξης σπασμένου πάγου πατώντας το κουμπί επιλογής.

- Ο σπασμένος πάγος διανέμεται πατώντας τον πιεζόμενο διακόπτη με ένα ποτήρι.

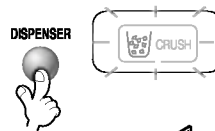

Παγάκια

Ανάβετε τη λάμπα ένδειξης πάγου σε παγάκια πατώντας το κουμπί επιλογής.

- Τα παγάκια διανέμονται πατώντας τον πιεζόμενο διακόπτη με ένα ποτήρι.

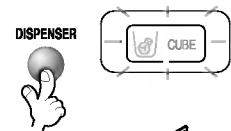

6 Λειτουργία εμφάνισης κατάστασης φίλτρου (κύκλος αντικατάστασης φίλτρου)

- Όπως φαίνεται παρακάτω, η λειτουργία αυτή εμφανίζει τους μήνες που απομένουν σε μονάδες των 30 ημερών, μέχρι να απαιτείται αλλαγή φίλτρου, ξεκινώντας από τη στιγμή που τέθηκε σε λειτουργία το ψυγείο.
- Μετά από 6 μήνες, εμφανίζεται η ακόλουθη πρόταση και το σύμβολο !!! στο τμήμα κατάστασης φίλτρου της οθόνης υγρών κρυστάλλων. («Πατήστε για 3 δευτερόλεπτα μετά την αντικατάσταση του φίλτρου»)
- Μετά από 6 μήνες και εάν έχει αντικατασταθεί το φίλτρο ή εάν θέλετε να μηδενίσετε τις ενδείξεις της κατάστασης φίλτρου, πατήστε το κουμπί αντικατάστασης φίλτρου για περισσότερο από 3 δευτερόλεπτα και θα επανέλθει η αρχική κατάσταση Power On (Ενεργοποίηση).

Classification	In Initial Power On	Pass of a month	Pass of 2 months	Pass of 3 months	Pass of 4 months	Pass of 5 months	Pass of 6 months
Filter Status Display							

Προειδοποιήσεις

Πετάνε τον πάγο (περίπου 20 παγάκια) και το νερό (περίπου 7 ποτήρια) που έγινε αμέσως μετά την εγκατάσταση της συσκευής.

Ο πρώτος πάγος και νερό μπορεί να περιέχει σωματίδια ή να αναδύει οσμή από το σωλήνα νερού τροφοδότησης ή το δοχείο νερού τροφοδότησης. Αυτή η διαδικασία είναι απαραίτητη και σε περίπτωση που η συσκευή μείνει πολύ καιρό αχρησιμοποίητη.

Μην αφήνετε τα παιδιά να πλησιάζουν τον ψύκτη.

Τα παιδιά μπορεί να πατήσουν λάθος το διακόπτη και να κάνουν ζημιά στις λάμπες.

Προσέχετε τα τρόφιμα να μην μπλοκάρουν τη δίοδο πάγου.

Αν τοποθετηθούν τρόφιμα στην είσοδο της δίοδου πάγου, μπορεί να μην βγει πάγος. Επίσης, η δίοδος πάγου μπορεί να σκεπαστεί με σκόνη πάγου αν χρησιμοποιείται μόνο θρυμματισμένος πάγος. Σε μια τέτοια περίπτωση, αφαιρέστε τη συσσωρευμένη σκόνη πάγου.

Μην αποθηκεύετε ποτέ κουτιά ποτών ή άλλα τρόφιμα στο δοχείο αποθήκευσης πάγου για πιο γρήγορο πάγωμα.

Με τον τρόπο αυτό ενδέχεται να κάνετε ζημιά στον αυτόματο παγοποιητή.

Μην χρησιμοποιείτε ποτέ λεπτά κρυστάλλινα ποτήρια ή πηλίνα σκεύη για να μαζέψετε παγάκια.

Αυτού του είδους τα ποτήρια ή δοχεία κινδυνεύουν να σπάσουν.

Βάζετε πρώτα τον πάγο στο ποτήρι πριν προσθέσετε νερό ή άλλο ποτό.

Μπορεί να προκληθεί πιτσίλισμα του νερού αν προσθέσετε παγάκια σε ποτήρι που υπάρχει ήδη νερό.

Μην αγγίζετε ποτέ με το χέρι ή με αντικείμενα την έξοδο πάγου.

Το άγγιγμα μπορεί να προκαλέσει σπασμο εξαρτήματος ή τραυματισμό στο χέρι.

Μην αφαιρείτε ποτέ το κάλυμμα του παγοποιητή.

Από καιρού εις καιρό ισιώνετε την επιφάνεια για να γεμίζει τελείως με πάγο το δοχείο αποθήκευσης πάγου.

Ο πάγος σωρεύεται πολύ κοντά στον παγοποιητή. Σε μια τέτοια περίπτωση ο παγοποιητής μπορεί να θεωρήσει ότι το δοχείο αποθήκευσης πάγου είναι τελείως γεμάτο και να σταματήσει η λειτουργία παραγωγής πάγου.

Αν βγει ξασπρισμένος πάγος, σταματήστε αμέσως να τον χρησιμοποιείτε και επικοινωνήστε με το κέντρο σέρβις.

Μην χρησιμοποιείτε ποτέ πολύ στενά ή βαθιά ποτήρια.

Μπορεί να μπλοκαριστεί πάγος στη δίοδο πάγου και να δημιουργηθεί βλάβη στη λειτουργία του ψυγείου.

Κρατάτε το ποτήρι σε κανονική απόσταση από την έξοδο πάγου.

Το ποτήρι που τυχόν τοποθετηθεί πολύ κοντά στην έξοδο μπορεί να εμποδίσει τον πάγο να βγει έξω.

Πόρτα
καταψύκτη

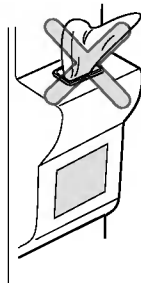

Αναψυκτήριο (υπάρχει μόνο σε ορισμένα μοντέλα)

Τρόπος χρήσης

Ανοίξτε την πόρτα του αναψυκτηρίου.

- Μπορείτε να αποκτήσετε πρόσβαση στο αναψυκτήριο χωρίς να ανοίγετε την πόρτα του ψυγείου και έτσι να κάνετε οικονομία ρεύματος.
- Η εσωτερική λάμπα του ψυγείου ανάβει όταν ανοίγετε την πόρτα του αναψυκτηρίου. Έτσι είναι εύκολο να εντοπίζετε το περιεχόμενό του.

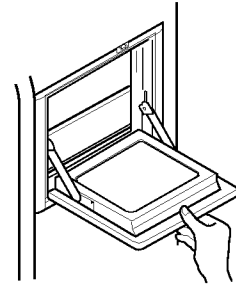

Χρήση της πόρτας του αναψυκτηρίου σαν δίσκος

- Μη χρησιμοποιείτε ποτέ την πόρτα του αναψυκτηρίου σαν σανίδα κοψίματος κρέατος και προσέχετε να μην της κάνετε ζημιά με κοφτερά εργαλεία.
- Μην την χρησιμοποιείτε ποτέ σαν στήριγμα για τα χέρια σας και μην πατάτε πάνω με δύναμη.

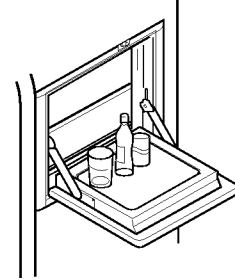

Μην βγάζετε ποτέ το εσωτερικό κάλυμμα του αναψυκτηρίου

- Το αναψυκτήριο δεν μπορεί να λειτουργεί μόνο του χωρίς το κάλυμμά του.



Μην τοποθετείτε ποτέ βαριά αντικείμενα πάνω στην πόρτα του αναψυκτηρίου ούτε μην αφήνετε τα παιδιά να κρέμονται απ' αυτή.

- Όχι μόνο μπορεί να πάθει ζημιά η πόρτα του αναψυκτηρίου αλλά και τα παιδιά διατρέχουν κίνδυνο να τραυματιστούν.

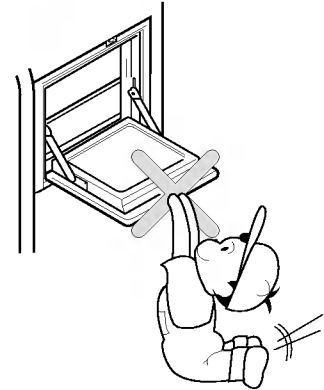

**Πτυσσόμενο
Ράφι****Ράφι (υπάρχει μόνο σε ορισμένα μοντέλα)**

Μπορείτε να αποθηκεύσετε μεγαλύτερου μεγέθους αντικείμενα, όπως δοχεία ή μπουκάλια μετακινώντας απλά το μπροστινό μέρος του ραφιού μέχρι τη μέση και διπλώνοντας το κάτω από αυτό. Τραβήξτε προς το μέρος σας για να το επαναφέρετε στην αρχική του θέση.

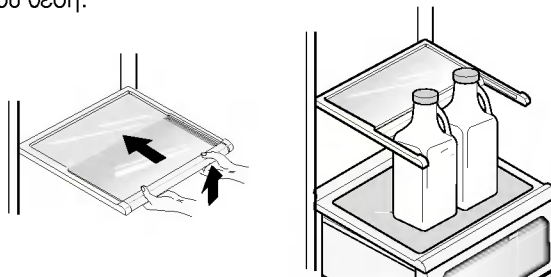
**Θήκη κρασιού
(υπάρχει μόνο σε ορισμένα μοντέλα)****Ρύθμιση θήκης
κρασιού**

Τα μπουκάλια μπορούν να αποθηκεύονται σ' αυτό το χώρο κρασιού. Μπορεί να προσαρτηθεί σε οποιοδήποτε ράφι.

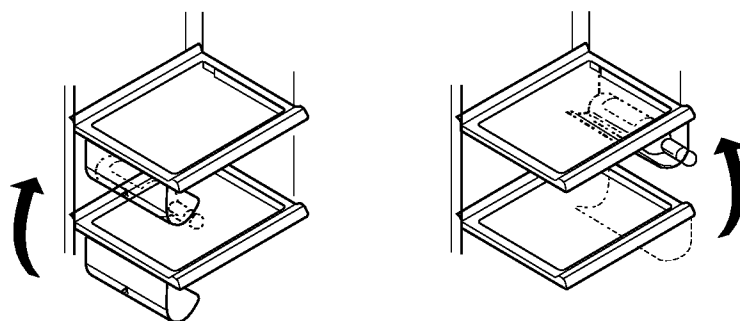
**Σε περίπτωση εισαγωγής της υποδοχής :**

Τραβήξτε την υποδοχή προς τα κάτω όπως φαίνεται στην εικόνα ② αφού την εισάγετε στο πλευρικό σημείο αγκύρωσης του ραφιού όπως φαίνεται στην εικόνα ① πιάνοντάς το προς τα επάνω όπως φαίνεται στην εικόνα ①.

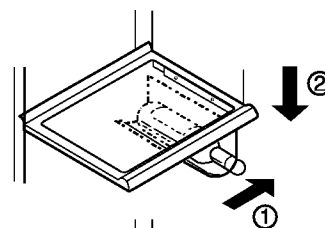
**Σε περίπτωση διαχωρισμού της υποδοχής :**

Τοποθετήστε την υποδοχή προς τα μέσα όπως φαίνεται στην εικόνα ④ αφού το κρατήσετε προς τα επάνω όπως φαίνεται στην εικόνα ③ κρατώντας την.

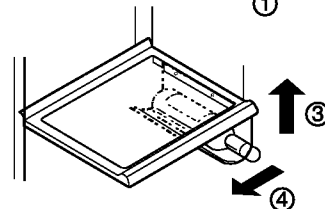

Αυγοδοχείο

Μπορείτε να μεταποπίσετε το αυγοδοχείο σε όποιο σημείο θέλετε.

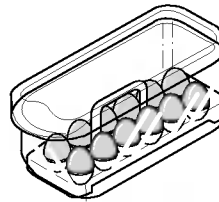

(Κανονική)

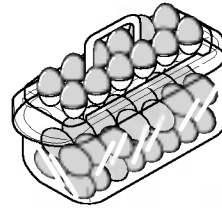

(Για πολλά αυγά)

ΣΗΜΕΙΩΣΗ

- Μην χρησιμοποιείτε ποτέ το αυγοδοχείο σαν δοχείο αποθήκευσης πάγου διότι κινδυνεύει να σπάσει.
- Μην αποθηκεύετε ποτέ το αυγοδοχείο στον καταψύκτη ή το θάλαμο κρέατος.

Έλεγχος υγρασίας στο θάλαμο λαχανικών

Η υγρασία μπορεί να ελέγχεται γυρίζοντας το διακόπτη ελέγχου υγρασίας αριστερά/δεξιά όταν αποθηκεύετε λαχανικά ή φρούτα.

Υψηλή υγρασία



Χαμηλή υγρασία

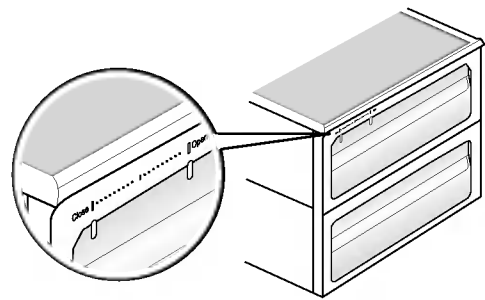

Σύστημα Αποσμήσεως (υπάρχει μόνο σε ορισμένα μοντέλα)

Το σύστημα αυτό απορροφά αποτελεσματικά ισχυρές οσμές χάρη στη χρήση οπτικού καταλύτη. Το σύστημα αυτό δεν έχει καμία επίδραση στα αποθηκευμένα τρόφιμα.

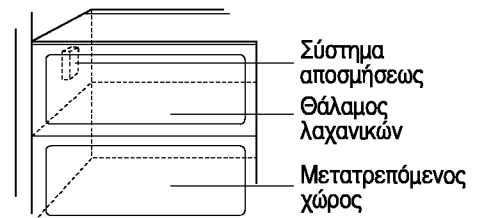

Τρόπος χρήσης του συστήματος αποσμήσεως

- Επειδή ο καταλύτης είναι ήδη εγκαταστημένος στην έξοδο ψυχρού αέρα του ψυγείου, δεν χρειάζεται ξεχωριστή εγκατάσταση.
- Όταν αποθηκεύετε τρόφιμα με έντονη οσμή, τοποθετείτε τα σε δοχείο που να κλείνει με καπάκι διότι η οσμή κινδυνεύει να μεταδοθεί στα άλλα τρόφιμα του ψυγείου.

Ζώνη Ιδανικής Προσαρμογής Θερμοκρασίας

Πατώντας το κουμπί αυτό, η θερμοκρασία προσαρμόζεται για τη φύλαξη λαχανικών, φρούτων ή λοιπών τροφίμων, όπως κρέας που προορίζεται για ξεπάγωμα, ωμό ψάρι κτλ.



Αλλαγή Θερμοκρασίας στη Ζώνη Ιδανικής Προσαρμογής

Τρόπος χρήσης

Μπορείτε να επιλέξετε την ιδανική θερμοκρασία, αναλόγως του τύπου των τροφίμων που φυλάσσονται στο ψυγείο.

- Διατίθενται 3 βαθμίδες επιλογής θερμοκρασίας: -3°C , -1°C και 4°C .

Λαχανικά/ φρούτα και τρόφιμα που απαιτούν φύλαξη στο ψυγείο και διατήρηση της υγρασίας, καθώς και κρέατα/ ψάρια μπορούν να ψυχθούν και να διατηρηθούν φρέσκα για μεγαλύτερο διάστημα (αναλόγως του τύπου τροφίμων).

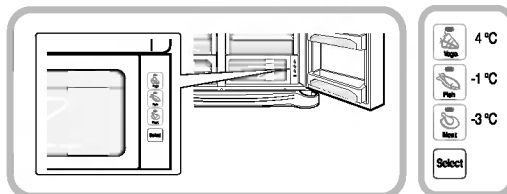

- Όταν χρησιμοποιείτε τη Ζώνη Ιδανικής Προσαρμογής για τη φύλαξη κρεάτων, τα λαχανικά ή τα φρούτα που βρίσκονται στον ίδιο χώρο μπορεί να παγώσουν.
- Όταν χρησιμοποιείτε τη Ζώνη Ιδανικής Προσαρμογής για τη φύλαξη κρεάτων, τα κρέατα ή τα ψάρια μπορεί να χαλάσουν και για τον λόγο αυτό τα τρόφιμα αυτά πρέπει να φυλάσσονται στον χώρο F.
- Εάν ανοίξετε την πόρτα του χώρου R, η λυχνία ανάβει υποδεικνύοντας την επιλεγμένη κατάσταση και όταν κλείνετε την πόρτα η λυχνία σβήνει.
- (Λαχανικά / φρούτα) → (Ψυχή αποθήκευση με ταυτόχρονη διατήρηση της υγρασίας) → (Κρέας) η ρύθμιση επαναλαμβάνεται διαδοχικά κάθε φορά που πατάτε το κουμπί επιλογής "Selection"

Ζώνη Ιδανικής Προσαρμογής

Αφαίρεση της Ζώνης Ιδανικής Προσαρμογής

- Αρχικά, αφαιρέστε το δοχείο λαχανικών.
- Αφού ανασηκώσετε ελαφρώς τη θήκη της Ζώνης Ιδανικής Προσαρμογής ①, πιάστε την από το εσωτερικό και τραβήξτε την προς τα έξω ②.

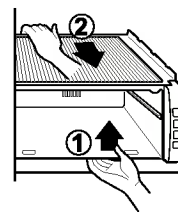

Τοποθέτηση της Ζώνης Ιδανικής Προσαρμογής

- Τοποθετήστε τη θήκη της Ζώνης Ιδανικής Προσαρμογής στις υποδοχές ① και με προσεκτικές κινήσεις σπρώξτε την προς τα μέσα ②.
- Εάν ασκήσετε πίεση, τα συνδεδεμένα μέρη μπορεί να καταστραφούν.

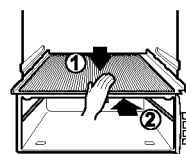

Τοποθέτηση των τροφίμων

(ανατρέξτε στην αναγνώριση των εξαρτημάτων)

Θήκη κρασιού	Αποθηκεύετε κρασί.	
Συρτάρι κολατσιού	Αποθηκεύετε τρόφιμα μικρού μεγέθους όπως ψωμί, μεζέδες κλπ.	
Ράφι καταψύκτη	Αποθηκεύετε διάφορα κατεψυγμένα προϊόντα όπως κρέας, ψάρι, παγωτό, παγωμένους μεζέδες κλπ	
Ράφι πόρτας καταψύκτη	<ul style="list-style-type: none"> ▪ Αποθηκεύετε κατεψυγμένα προϊόντα σε μικρές συσκευασίες. ▪ Η θερμοκρασία ενδέχεται να ανέβει όταν ανοίγετε την πόρτα. Για το λόγο αυτό, μην αποθηκεύετε μέσα τρόφιμα μακράς διάρκειας όπως παγωτό κλπ. 	
Συρτάρι καταψύκτη	<ul style="list-style-type: none"> ▪ Αποθηκεύετε κρέας, ψάρι, κοτόπουλο κλπ, αφού το τυλίξετε με αλουμινόχαρτο. ▪ Αποθηκεύετε τα τρόφιμα στεγνά. 	
Τυροβουτυροθήκες	Αποθηκεύετε τυροκομικά προϊόντα όπως βούτυρο, τυρί κλπ.	
Αυγοδοχείο	Τοποθετήστε το δοχείο αυτό στην κατάλληλη θέση.	
Αναψυκτήριο	Αποθηκεύετε τροφές συχνής χρήσης όπως ποτά, σάντουιτς κλπ	
Ράφι ψυγείου	Αποθηκεύετε συμπληρωματικά πιάτα ή άλλα φαγητά σε κατάλληλη απόσταση το ένα από το άλλο.	
Ράφι πόρτας ψυγείου	Αποθηκεύετε τρόφιμα ή ποτά σε μικρές συσκευασίες όπως γάλα, χυμό, μπίρα κλπ.	
Συρτάρι λαχανικών	Αποθηκεύετε λαχανικά ή φρούτα.	
Μετατρεπόμενος χώρος συρταριού λαχανικών/συρταριού κρέατος	Αποθηκεύετε λαχανικά, φρούτα, κρέας για ξεπάγωμα, ωμό ψάρι κλπ ρυθμίζοντας ανάλογα το διακόπτη μετατροπής. Φροντίζετε να ελέγχετε το διακόπτη μετατροπής πριν αποθηκεύσετε μέσα τρόφιμα.	

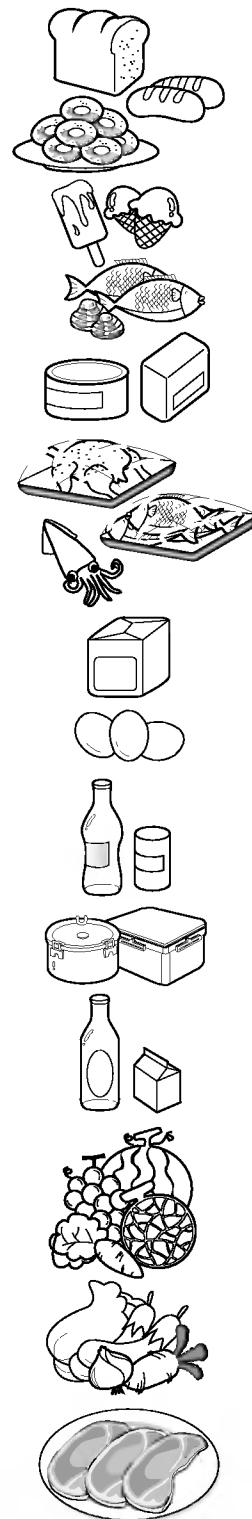

Αποθήκευση των τροφίμων

- Στο ψυγείο αποθηκεύετε φρέσκα τρόφιμα. Ο τρόπος με τον οποίο τα τρόφιμα καταψύχονται και στη συνέχεια ξεπαγώνουν είναι σημαντικός παράγοντας στη διατήρηση της φρεσκάδας και της γεύσης τους.
- Μην αποθηκεύετε τρόφιμα που χαλούν εύκολα όπως μπανάνες και πεπόνια σε χαμηλές θερμοκρασίες.
- Αφήνετε τα ζεστά φαγητά να κρυνώνουν πρώτα πριν τα βάλετε στο ψυγείο. Η τοποθέτηση ζεστών φαγητών στο ψυγείο μπορεί να χαλάσει άλλα φαγητά και επιπλέον να ανεβάσει το λογαριασμό του ρεύματος.
- Όταν αποθηκεύετε το φαγητό, να το σκεπάζετε με φύλλο βινυλίου ή να το βάζετε σε δοχείο με καπάκι. Με τον τρόπο αυτό αποτρέπετε την εξάτμιση της υγρασίας και βοηθάτε το φαγητό να διατηρήσει τη γεύση του και τις θρεπτικές του ιδιότητες.
- Μην φράζετε τις οπές αέρα με τα τρόφιμα. Η ομαλή κυκλοφορία ψυχρού αέρα διατηρεί τις θερμοκρασίες του ψυγείου σε κανονικά επίπεδα.
- Αποφεύγετε να ανοίγετε συχνά την πόρτα. Το άνοιγμα της πόρτας επιτρέπει στο ζεστό αέρα να εισέλθει στο ψυγείο και να προκαλέσει την άνοδο της θερμοκρασίας στο εσωτερικό του.
- Μην βάζετε ποτέ πολλά τρόφιμα στο ράφι της πόρτας διότι μπορεί να έρχονται σε επαφή με άλλα τρόφιμα ή εξαρτήματα του ψυγείου και να μπλοκάρουν το κλείσιμο της πόρτας.

Καταψύκτης

- Μην αποθηκεύετε μπουκάλια στον καταψύκτη διότι μπορεί να σπάσουν όταν παγώσουν.
- Μην καταψύχετε εκ νέου τρόφιμα που έχουν ήδη ξεπαγώσει. Η διαδικασία αυτή προκαλεί απώλεια της γεύσης και των θρεπτικών ιδιοτήτων τους.
- Όταν αποθηκεύετε κατεψυγμένα τρόφιμα όπως παγωτό για παρατεταμένο διάστημα χρόνου, να τα τοποθετείτε στο κανονικό ράφι καταψύκτη και όχι στο ράφι πόρτας.
- Μην αγγίζετε παγωμένα τρόφιμα ή δοχεία, κυρίως μεταλλικά, με βρεγμένα χέρια και μην τοποθετείτε προϊόντα από γυαλί στην κατάψυξη.
 - Διαφορετικά μπορεί να σπάσουν όταν παγώσουν τα εσωτερικά τους μέρη, γεγονός που μπορεί να προκαλέσει τραυματισμό, ενώ υπάρχει το ενδεχόμενο να βγάλετε χιονίστρες.

Ψυγείο

- Αποφεύγετε να τοποθετείτε υγρές τροφές στα πάνω ράφια του ψυγείου, διότι κινδυνεύουν να παγώσουν λόγω απευθείας επαφής με τον ψυχρό αέρα.
- Καθαρίζετε πάντα τα τρόφιμα πριν τα βάζετε στο ψυγείο. Τα λαχανικά και τα φρούτα θα πρέπει να τα πλένετε και να τα σκουπίζετε. Τα συσκευασμένα τρόφιμα θα πρέπει να τα σκουπίζετε για να μην χαλάσουν τα διπλανά τρόφιμα.
- Όταν αποθηκεύετε αυγά στις αυγοθήκες ή στο αυγοδοχείο, ελέγχετε αν είναι φρέσκα και τοποθετείτε τα πάντα σε όρθια θέση. Η θέση αυτή τα διατηρεί φρέσκα περισσότερο καιρό.

ΣΗΜΕΙΩΣΗ

- Αν τοποθετήσετε τη συσκευή σε ζεστό και υγρό μέρος, τα συχνά ανοιγοκλεισίματα της πόρτας ή η αποθήκευση υπερβολικών ποσοτήτων λαχανικών μπορεί να προκαλέσει το σχηματισμό δροσιάς η οποία επηρεάζει την απόδοση της συσκευής. Αφαιρείτε τη δροσιά με ένα ξεσκονόπανο που δεν χρειάζεται συντήρηση.

Τρόπος αποσυναρμολόγησης των εξαρτημάτων

ΣΗΜΕΙΩΣΗ

- Η διαδικασία αποσυναρμολόγησης γίνεται με την αντίστροφη σειρά από εκείνη της συναρμολόγησης. Βεβαιωθείτε ότι έχετε βγάλει το φις από την πρίζα ρεύματος πριν αποσυναρμολογήσετε ή επανασυναρμολογήσετε τη συσκευή. Μην ασκείτε ποτέ υπερβολική δύναμη για να αποσυναρμολογήσετε εξαρτήματα, διότι κινδυνεύετε να τους κάνετε ζημιά.

Λάμπα καταψύκτη

Αποχωρίστε τη λάμπα τραβώντας την έξω (3) χτυπώντας ταυτόχρονα (1) και περιστρέφοντας (2) το κάλυμμα λάμπας.

Γυρίστε το γλόμπο αριστερόστροφα. Χρησιμοποιείτε λάμπα το πολύ 40 W ειδική για ψυγείο την οποία μπορείτε να αγοράσετε από εξουσιοδοτημένο κέντρο σέρβις.

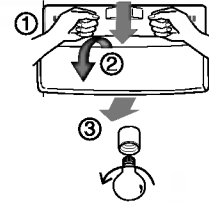

Λάμπα ψύκτη

Αποχωρίστε τη λάμπα τραβώντας την έξω και αφαιρέστε την.

Χρησιμοποιείτε λάμπα το πολύ 15 W ειδική για ψυγείο την οποία μπορείτε να αγοράσετε από εξουσιοδοτημένο κέντρο σέρβις.

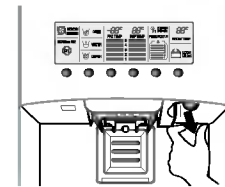

Ράφι καταψύκτη

Για να αφαιρέσετε ράφι, ανασηκώστε λίγο το αριστερό τμήμα του ραφιού, σπρώξτε το με τη φορά του βέλους (1), ανασηκώστε το δεξιό τμήμα με τη φορά του βέλους (2) και βγάλτε το.

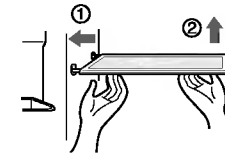

Ράφι πόρτας και βάση

Ανασηκώστε το ράφι πόρτας με τη φορά του βέλους (1) κρατώντας και από τις δύο πλευρές και τραβήξτε το με τη φορά του βέλους (2) για να βγει έξω.

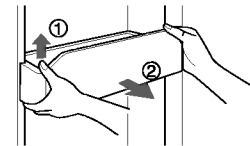

Δοχείο αποθήκευσης πάγου

Πιάστε το δοχείο αποθήκευσης πάγου όπως απεικονίζεται δεξιά και τραβήξτε το έξω (2) ανασηκώνοντάς το λίγο (1).

- Συνιστάται να μην αποσυναρμολογείτε το δοχείο αποθήκευσης πάγου εκτός αν χρειαστεί.
- Φροντίστε να χρησιμοποιείτε και τα δύο χέρια κατά την αφαίρεση του δοχείου αποθήκευσης πάγου για να μην σας πέσει κάτω.
- Αν το δοχείο αποθήκευσης πάγου δεν εφαρμόζει καλά, γυρίστε λίγο το περιστρεφόμενο σύστημα.

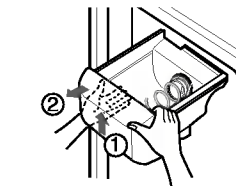

Μετά τη χρήση του ψύκτη

Ο συλλογέας νερού δεν έχει λειτουργία αποστράγγισης. Για το λόγο αυτό θα πρέπει να τον καθαρίζετε τακτικά. Αφαιρέστε το κάλυμμα πιέζοντας την αριστερή πλευρά του συλλογέα νερού και σκουπίστε το με ένα πανί. Πατήστε το σηματοδομένο σημείο όπως φαίνεται στην εικόνα δεξιά για να βγάλετε το κάλυμμα συλλογέα νερού.

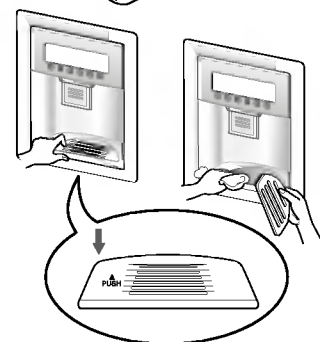

Λάμπα ψυγείου

Για να αφαιρέσετε το κάλυμμα λάμπας, πατήστε την προεξοχή που βρίσκεται κάτω από το κάλυμμα λάμπας προς τα εμπρός, και μετά τραβήξτε το κάλυμμα λάμπας έξω. Γυρίστε τη λάμπα αριστερόστροφα. Χρησιμοποιείτε λάμπα το πολύ 40 W ειδική για ψυγείο την οποία μπορείτε να αγοράσετε από εξουσιοδοτημένο κέντρο σέρβις.

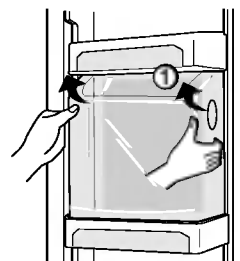
**Αναψυκτήριο**

- Αποχωρίστε το πάνω ράφι του αναψυκτηρίου και μετά τραβήξτε έξω το κάλυμμα αναψυκτηρίου με τη φορά του βέλους (①).
- Το κάλυμμα αναψυκτηρίου αφαιρείται τραβώντας το προς τα πάνω.

ΣΗΜΕΙΩΣΗ

- Βγάζετε οπωσδήποτε τα εξαρτήματα από την πόρτα του ψυγείου όταν αφαιρείτε το θάλαμο λαχανικών, το χώρο κολατσιού και το κάλυμμα αναψυκτηρίου.

Κάλυμμα θαλάμου λαχανικών

- Για να αφαιρέσετε το κάλυμμα του θαλάμου λαχανικών, τραβήξτε λίγο προς τα εμπρός (①) το θάλαμο λαχανικών, ανασηκώστε το μπροστινό μέρος του καλύμματος του θαλάμου λαχανικών όπως φαίνεται στο (②) και βγάλτε το έξω.

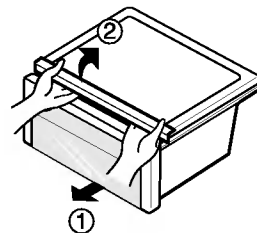

Γενικές πληροφορίες

Κατά τη διάρκεια των διακοπών

Κατά τις διακοπές μέσης διάρκειας, είναι μάλλον προτιμότερο να αφήσετε τη συσκευή σε λειτουργία. Τοποθετήστε τα προϊόντα που καταψύχονται στον καταψύκτη για μεγαλύτερη διάρκεια ζωής.

Αν αποφασίσετε να μην την αφήσετε σε λειτουργία, αφαιρέστε όλα τα τρόφιμα, βγάλτε το φινιρίσμα από την πρίζα ρεύματος, καθαρίστε πλήρως το εσωτερικό της και αφήστε τη πόρτα ΑΝΟΙΚΤΗ για να αποτρέψετε τη δημιουργία οσμών.

Διακοπή ρεύματος

Οι περισσότερες διακοπές ρεύματος οι οποίες αποκαθίστανται μία ή δύο ώρες μετά δεν επηρεάζουν τις θερμοκρασίες της συσκευής σας.

Ωστόσο, θα πρέπει να ελαχιστοποιείτε το άνοιγμα και κλείσιμο της πόρτας όσο δεν υπάρχει ρεύμα.

Σε περίπτωση μετακόμισης

Αφαιρέστε ή δέστε με ασφάλεια όλα τα χαλαρά εξαρτήματα που βρίσκονται μέσα στη συσκευή.

Για να μην κάνετε ζημιά στις βίδες ρύθμισης ύψους, βιδώστε τις μέχρι τέρμα στη βάση.

Σωλήνας προστασίας κατά της συμπύκνωσης

Το εξωτερικό τοίχωμα της συσκευής μερικές φορές μπορεί να ζεσταθεί ιδίως μετά την εγκατάσταση.

Μην ανησυχήσετε. Αυτό οφείλεται στο σωλήνα προστασίας κατά της συμπύκνωσης ο οποίος αντλεί μέσα από τη συσκευή για να αποτρέψει το «ιδρώμα» του εξωτερικού τοιχώματος της συσκευής.

Καθαρισμός

Είναι σημαντικό η συσκευή σας να διατηρείται καθαρή για να αποφεύγονται οι ανεπιθύμητες οσμές. Το φαγητό που τυχόν χύνεται θα πρέπει να το σκουπίζετε αμέσως, διότι μπορεί να ξινίσει και να δημιουργήσει λεκέδες στις πλαστικές επιφάνειες.

Εξωτερικό

Χρησιμοποιείτε χλιαρό διάλυμα ελαφριού σαπουνιού ή απορρυπαντικού για να καθαρίσετε το μακροχρόνιο φινιρίσμα της συσκευής σας.

Σκουπίζετε με ένα καθαρό υγρό πανί και κατόπιν στεγνώνετε.

Εσωτερικό

Συνιστάται τακτικός καθαρισμός. Πλένετε όλους τους θαλάμους με διάλυμα σκόνης σόδας ή ελαφρύ απορρυπαντικό και ζεστό νερό. Ξεπλένετε και στεγνώνετε.

Μετά τον καθαρισμό

Ελέγχετε μήπως έχει πάθει ζημιά το καλώδιο τροφοδότησης, μήπως έχει ζεσταθεί το φινιρίσμα και αν έχει μπει κανονικά το φινιρίσμα στην πρίζα ρεύματος.

Προειδοποίηση

Βγάζετε πάντα το καλώδιο τροφοδοσίας από την πρίζα ρεύματος πριν από οιαδήποτε διαδικασία καθαρισμού κοντά σε ηλεκτρικά εξαρτήματα (λάμπες, διακόπτες, κουμπιά κλπ).

Σκουπίζετε την περίσσεια υγρασία με ένα σφουγγάρι ή πανί για να εμποδίσετε το νερό ή το υγρό να εισέλθει στα ηλεκτρικά τμήματα και να προκαλέσει ηλεκτροπληξία.

Μην χρησιμοποιείτε ποτέ μεταλλικά σφουγγάρια, βούρτσες, λειαντικά προϊόντα, ισχυρά αλκαλικά διαλυτικά, εύφλεκτα ή τοξικά υγρά καθαρισμού σε καμία επιφάνεια.

Μην αγγίζετε στις παγωμένες επιφάνειες με υγρά ή βρεγμένα χέρια διότι τα υγρά μέλη προσκολλούνται ή δένονται με τις ιδιαίτερα ψυχρές επιφάνειες.

Εντοπισμός και διόρθωση βλαβών

Πριν τηλεφωνήσετε για σέρβις, μελετήστε προσεκτικά αυτή τη λίστα. Μπορεί να σας κάνει οικονομία και χρόνου και χρήματος. Η λίστα αυτή περιλαμβάνει συνηθισμένα προβλήματα τα οποία βεβαίως δεν είναι αποτέλεσμα ελαττωματικής εργασίας ή υλικών σ' αυτή τη συσκευή.

Πρόβλημα	Πιθανή αιτία	Διόρθωση
Λειτουργία του ψυγείου		
Ο συμπιεστής του ψυγείου δεν λειτουργεί	Το κουμπί του ψυγείου είναι κλειστό	Ρυθμίστε το κουμπί του ψυγείου. Βλέπε ρύθμιση κουμπιών
	Το ψυγείο βρίσκεται σε κύκλο απόψυξης	Αυτό είναι φυσιολογικό για εντελώς αυτόματη απόψυξη ψυγείου. Ο κύκλος απόψυξης μπαίνει σε λειτουργία περιοδικά
	Το φιλς έχει βγει από την πρίζα ρεύματος	Βεβαιωθείτε ότι το φιλς έχει μπει τελείως στην πρίζα ρεύματος
	Υπερφόρτωση του δικτύου. Ελέγξτε τα φώτα του σπιτιού	Καλέστε τη δημόσια επιχείρηση ηλεκτρισμού
Το ψυγείο λειτουργεί πολύ έντονα ή πολλή ώρα	Το ψυγείο είναι μεγαλύτερο από αυτό που είχατε προηγουμένως	Αυτό είναι φυσιολογικό. Οι μεγαλύτερες και αποτελεσματικότερες συσκευές λειτουργούν περισσότερη ώρα κάτω από τέτοιες συνθήκες
	Η θερμοκρασία δωματίου ή η εξωτερική θερμοκρασία είναι υψηλή	Είναι φυσιολογικό για τη συσκευή να λειτουργεί περισσότερη ώρα κάτω από τέτοιες συνθήκες
	Πρόσφατα το ψυγείο αποσυνδέθηκε για παρατεταμένη διάρκεια χρόνου	Χρειάζονται πολλές ώρες για να ψυχθεί τελείως το ψυγείο
	Πρόσφατα μπορεί να αποθηκεύσατε μεγάλες ποσότητες ζεστών ή καυτών φαγητών	Το ζεστό φαγητό αναγκάζει το ψυγείο να λειτουργεί περισσότερη ώρα μέχρι να φθάσει την απαιτούμενη θερμοκρασία
	Ανοίγετε τις πόρτες πολύ συχνά ή για πολλή ώρα κάθε φορά	Ο ζεστός αέρας ο οποίος εισέρχεται στο ψυγείο το αναγκάζει να λειτουργεί περισσότερη ώρα. Ανοίγετε την πόρτα λιγότερο συχνά
	Η πόρτα του ψυγείου ή του καταψύκτη μπορεί να είναι λίγο ανοικτή	Βεβαιωθείτε ότι το ψυγείο είναι αλφαδιασμένο. Κρατάτε τα τρόφιμα και τα δοχεία μακριά από την πόρτα. Βλέπε παράγραφο ΑΝΟΙΓΜΑ/ΚΛΕΙΣΙΜΟ των πορτών
	Το κουμπί του ψυγείου έχει ρυθμιστεί σε πολύ χαμηλή θερμοκρασία	Ρυθμίστε το κουμπί του ψυγείου σε υψηλότερη θερμοκρασία μέχρι να επιτευχθεί κανονποιητική θερμοκρασία στο ψυγείο
	Το λάστιχο στεγανοποίησης του ψυγείου ή του καταψύκτη έχει ακαθαρσίες, είναι φθαρμένο, σκασμένο ή δεν εφαρμόζει κανονικά	Καθαρίστε ή αλλάξτε το λάστιχο στεγανοποίησης. Οι διαρροές από το λάστιχο στεγανοποίησης της πόρτας αναγκάζουν το ψυγείο να λειτουργεί περισσότερη ώρα μέχρι να φθάσει τις επιθυμητές θερμοκρασίες
	Ο θερμοστάτης κρατά το ψυγείο σε σταθερή θερμοκρασία	Αυτό είναι φυσιολογικό. Το ψυγείο τίθεται σε λειτουργία και σταματά για να κρατήσει σταθερή τη θερμοκρασία

Πρόβλημα	Πιθανή αιτία	Διόρθωση
Ο συμπιεστής του ψυγείου δεν λειτουργεί	Ο θερμοστάτης κρατά το ψυγείο σε σταθερή θερμοκρασία	Αυτό είναι φυσιολογικό. Το ψυγείο παίρνει μπροστά και σταματά για να κρατήσει σταθερή τη θερμοκρασία
Οι θερμοκρασίες είναι πολύ χαμηλές		
Η θερμοκρασία του καταψύκτη είναι πολύ χαμηλή ενώ η θερμοκρασία του ψυγείου είναι ικανοποιητική	Το κουμπί του καταψύκτη έχει ρυθμιστεί σε πολύ χαμηλή θερμοκρασία	Ρυθμίστε το κουμπί του ψυγείου σε υψηλότερη θερμοκρασία μέχρι να επιτευχθεί ικανοποιητική θερμοκρασία στον καταψύκτη
Η θερμοκρασία του ψυγείου είναι πολύ χαμηλή ενώ η θερμοκρασία του καταψύκτη είναι ικανοποιητική	Το κουμπί του ψυγείου έχει ρυθμιστεί σε πολύ χαμηλή θερμοκρασία	Ρυθμίστε το κουμπί του ψυγείου σε υψηλότερη θερμοκρασία
Τα τρόφιμα που αποθηκεύετε στα συρτάρια καταψύχονται	Το κουμπί του ψυγείου έχει ρυθμιστεί σε πολύ χαμηλή θερμοκρασία	Βλέπε παραπάνω αντιμετώπιση
Το κρέας που αποθηκεύετε στο συρτάρι κρέατος καταψύχεται	Το κρέας θα πρέπει να αποθηκεύεται σε θερμοκρασία μόλις κάτω από το σημείο τήξης νερού (32° F, 0° C) για μέγιστο χρόνο αποθήκευσης φρέσκου κρέατος	Είναι φυσιολογικό να σχηματίζονται κρύσταλλα πάγου λόγω ύπαρξης υγρασίας στο κρέας
Οι θερμοκρασίες είναι πολύ υψηλές		
Η θερμοκρασία του ψυγείου ή του καταψύκτη είναι πολύ υψηλή	Το κουμπί του καταψύκτη έχει ρυθμιστεί σε πολύ υψηλή θερμοκρασία	Ρυθμίστε το κουμπί του καταψύκτη σε χαμηλότερη θερμοκρασία μέχρι να επιτευχθεί ικανοποιητική θερμοκρασία στον καταψύκτη
	Το κουμπί του ψυγείου έχει ρυθμιστεί σε πολύ υψηλή θερμοκρασία. Το κουμπί του ψυγείου έχει κάποια επίδραση στη θερμοκρασία του καταψύκτη	Ρυθμίστε το κουμπί του καταψύκτη σε χαμηλότερη θερμοκρασία μέχρι να επιτευχθεί ικανοποιητική θερμοκρασία στον καταψύκτη
	Ανοίγετε τις πόρτες πολύ συχνά ή για πολλή ώρα κάθε φορά	Ο ζεστός αέρας ο οποίος εισέρχεται στο ψυγείο το αναγκάζει να λειτουργεί περισσότερη ώρα. Ανοίγετε την πόρτα λιγότερο συχνά
	Η πόρτα είναι λίγο ανοικτή	Κλείστε τελείως την πόρτα
	Πρόσφατα μπορεί να αποθηκεύσατε μεγάλες ποσότητες ζεστών ή καυτών φαγητών	Περμμένετε μέχρι το ψυγείο ή ο καταψύκτης να φθάσει κανονικά την επιλεγμένη θερμοκρασία
	Πρόσφατα το ψυγείο αποσυνδέθηκε από το ρεύμα για παρατεταμένη διάρκεια χρόνου	Χρειάζονται πολλές ώρες για να ψυχθεί τελείως το ψυγείο
Η θερμοκρασία του ψυγείου είναι πολύ υψηλή ενώ η θερμοκρασία του καταψύκτη είναι ικανοποιητική	Το κουμπί του ψυγείου έχει ρυθμιστεί σε πολύ υψηλή θερμοκρασία	Ρυθμίστε το κουμπί του ψυγείου σε χαμηλότερη θερμοκρασία

Πρόβλημα	Πιθανή αιτία	Διόρθωση
Ήχος και θόρυβος		
Υψηλότερα επίπεδα ήχου όταν το ψυγείο λειτουργεί	Τα σημερινά ψυγεία έχουν αυξημένη χωρητικότητα αποθήκευσης και διατηρούν ομαλότερες θερμοκρασίες	Είναι φυσιολογικό να τα επίπεδα ήχου να είναι υψηλότερα
Υψηλότερα επίπεδα ήχου όταν ο συμπιεστής αρχίζει να λειτουργεί	Το ψυγείο λειτουργεί σε υψηλές πιέσεις κατά την έναρξη του κύκλου έναρξης λειτουργίας	Αυτό είναι φυσιολογικό. Ο ήχος πέφτει σε ένταση όσο λειτουργεί το ψυγείο
Ήχος κραδασμών ή κροταλισματος	Το δάπεδο είναι ανώμαλο ή ασταθές. Το ψυγείο λικνίζεται στο πάτωμα όταν κουνηθεί λίγο	Βεβαιωθείτε ότι το δάπεδο είναι επίπεδο και γερό και ότι μπορεί άνετα να υποστηρίξει ψυγείο
	Υπάρχουν τρόφιμα τοποθετημένα στην κορυφή του ψυγείου τα οποία πάλλονται	Αφαιρέστε αυτά τα τρόφιμα
	Υπάρχουν σκεύη στα ράφια του ψυγείου τα οποία πάλλονται	Είναι φυσιολογικό να πάλλονται λίγο τα σκεύη. Μετατοπίστε λίγο τα σκεύη. Βεβαιωθείτε ότι το δάπεδο είναι επίπεδο και γερό
	Το ψυγείο έρχεται σε επαφή με τοίχο ή ντουλάπια	Μετατοπίστε το ψυγείο σε σημείο που να μην αγγίζει σε τοίχο ή ντουλάπια
Νερό/Υγρασία/ Πάγος στο εσωτερικό του ψυγείου		
Σχηματισμός υγρασίας στα εσωτερικά τοιχώματα του ψυγείου	Ο καιρός είναι ζεστός και υγρός πράγμα που αυξάνει την ποσότητα σχηματιζόμενης πάχνης	Αυτό είναι φυσιολογικό
	Η πόρτα είναι λίγο ανοικτή	Βλέπε παράγραφο Άνοιγμα/Κλείσιμο των πορτών
	Ανοίγετε την πόρτα πολύ συχνά ή για πολλή ώρα κάθε φορά	Ανοίγετε την πόρτα λιγότερο συχνά
Νερό/Υγρασία/ Πάγος στο εξωτερικό του ψυγείου		
Σχηματισμός υγρασίας στα εξωτερικά τοιχώματα του ψυγείου ή μεταξύ των πορτών	Ο καιρός είναι υγρός	Αυτό είναι φυσιολογικό σε συνθήκες υγρού καιρού. Όταν πέσει η υγρασία περιβάλλοντος τα φαινόμενα υγρασίας εξαφανίζονται
	Η πόρτα είναι λίγο ανοικτή με αποτέλεσμα ο ψυχρός αέρας από το εσωτερικό του ψυγείου να αναμειγνύεται με το ζεστό εξωτερικό αέρα	Αυτή τη φορά, κλείστε τελείως την πόρτα

Πρόβλημα	Πιθανή αιτία	Διόρθωση
Οσμές στο ψυγείο	Το εσωτερικό του ψυγείου χρειάζεται καθαρισμό	Καθαρίστε το εσωτερικό του ψυγείου με ένα σφουγγάρι, ζεστό νερό και σκόνη σόδα
	Υπάρχει φαγητό με έντονη οσμή μέσα στο ψυγείο	Σκεπάστε τελείως το φαγητό
	Ορισμένα δοχεία και χαρτιά περιτυλίγματος εκλύουν οσμές	Χρησιμοποιείτε διαφορετικά δοχεία ή διαφορετική μάρκα χαρτιού περιτυλίγματος
Άνοιγμα/Κλείσιμο των πορτών/ Συρταριών		
Η πόρτα ή οι πόρτες δεν κλείνουν	Υπάρχει συσκευασία τροφίμου η οποία κρατά ανοικτή την πόρτα	Αφαιρέστε τις συσκευασίες οι οποίες εμποδίζουν την πόρτα να κλείσει
	Η πόρτα ή οι πόρτες δεν κλείνουν	Κλείσατε μία από τις δύο πόρτες με δύναμη με αποτέλεσμα η άλλη πόρτα να ανοίξει λίγο.
Η πόρτα ή οι πόρτες δεν κλείνουν	Το ψυγείο δεν έχει αλφαδιαστεί. Λικνίζεται στο πάτωμα όταν κουνηθεί λίγο	Ρυθμίστε τη βίδα ρύθμισης ύψους
	Το δάπεδο είναι ανώμαλο ή ασταθές, Το ψυγείο λικνίζεται στο πάτωμα όταν κουνηθεί λίγο	Βεβαιωθείτε ότι το δάπεδο είναι επίπεδο και γερό και ότι μπορεί άνετα να υποστηρίξει ψυγείο. Επικοινωνήστε με μαραγκό για να διορθώσει το ανώμαλο ή επικλινές δάπεδο
	Το ψυγείο έρχεται σε επαφή με τοίχο ή ντουλάπια	Μετατοπίστε το ψυγείο
	Τα συρτάρια βγαίνουν δύσκολα	Υπάρχουν τρόφιμα το οποία έρχονται σε επαφή με το ράφι πάνω από το συρτάρι
Ψύκτης	Ο δρομέας πάνω στον οποίο γλιστρά το συρτάρι έχει ακαθαρσίες	Καθαρίστε το συρτάρι και το δρομέα
Ο ψύκτης δεν βγάζει νερό	Το δοχείο αποθήκευσης πάγου είναι άδειο	Μόλις πέσει η πρώτη παρτίδα πάγου στο δοχείο αποθήκευσης πάγου, ο ψύκτης θα πρέπει να λειτουργήσει
	Το κουμπί του καταψύκτη έχει ρυθμιστεί σε πολύ υψηλή θερμοκρασία	Γυρίστε το κουμπί του καταψύκτη σε χαμηλότερη θερμοκρασία για να γίνουν τα παγάκια. Μόλις πέσει η πρώτη παρτίδα πάγου στο δοχείο αποθήκευσης πάγου, ο ψύκτης θα πρέπει να λειτουργήσει
	Η βαλβίδα σωλήνα οικιακού νερού δεν είναι ανοικτή	Ανοίξτε τη βαλβίδα σωλήνα οικιακού νερού και αφήστε αρκετό χρόνο να γίνει ο πάγος. Μόλις γίνει ο πάγος, ο ψύκτης θα πρέπει να λειτουργήσει
	Η πόρτα του ψυγείου ή του καταψύκτη δεν είναι κλειστή	Βεβαιωθείτε ότι είναι κλειστές και οι δύο πόρτες

Πρόβλημα	Πιθανή αιτία	Διόρθωση
Ο ψύκτης δεν βγάζει πάγο	Έχει λιώσει και παγώσει πάγος γύρω από το σύστημα κοψίματος λόγω σπάνιας χρήσης, διακυμάνσεων θερμοκρασίας και/ή υπερφόρτωσης του δικτύου	Αφαιρέστε το δοχείο αποθήκευσης πάγου και λιώστε το περιεχόμενό του. Καθαρίστε το δοχείο, σκουπίστε να στεγνώσει και ξανατοποθετήστε το στη θέση του. Όταν ξαναγίνει καινούργιος πάγος, ο ψύκτης θα πρέπει να λειτουργήσει.
Ο ψύκτης έχει φρακάρει	Έχουν φρακάρουν παγάκια μεταξύ του βραχιόνια του παγοποιητή και του πίσω μέρους του δοχείου	Αφαιρέστε τα παγάκια που φρακάρουν τον ψύκτη
	Υπάρχουν παγάκια που έχουν κολλήσει μεταξύ τους	Χρησιμοποιείτε συχνότερα τον ψύκτη ούτως ώστε να μην κολλούν μεταξύ τους τα παγάκια
	Υπάρχουν παγάκια που έχουν αγοραστεί ή φτιαχτεί με άλλο τρόπο και έχουν εισαχθεί στον ψύκτη	Στον ψύκτη επιτρέπεται να χρησιμοποιούνται μόνο παγάκια που παράγει ο παγοποιητής
Ο ψύκτης δεν βγάζει νερό	Η βαλβίδα σωλήνα οικιακού νερού δεν είναι ανοικτή. Βλέπε παράγραφο "Ο παγοποιητής δεν παράγει πάγο"	Ανοίξτε τη βαλβίδα σωλήνα οικιακού νερού
	Η πόρτα του ψυγείου ή του καταψύκτη δεν είναι κλειστή	Βεβαιωθείτε ότι είναι κλειστές και οι δύο πόρτες
Το νερό έχει παράξενο γεύση και/ή οσμή	Έχει μείνει νερό στο ρεζερβουάρ για πολύ καιρό	Τραβήξτε και πετάξτε 7 ποτήρια νερό για να φρεσκάρετε το περιεχόμενο. Τραβήξτε και πετάξτε άλλα 7 ποτήρια νερό για να ξεπλύνετε τελείως το ρεζερβουάρ
	Η συσκευή δεν έχει συνδεθεί κανονικά με το σωλήνα κρύου νερού	Συνδέστε τη συσκευή με το σωλήνα κρύου νερού που προμηθεύει με νερό τη βρύση
Ακούγεται θόρυβος πάγου που πέφτει	Ο θόρυβος αυτός κανονικά δημιουργείται όταν πέφτει πάγος μέσα στο δοχείο αποθήκευσης πάγου. Η ένταση μπορεί να ποικίλλει ανάλογα με τη θέση του ψυγείου	
Θόρυβος παροχής νερού	Ο θόρυβος αυτός κανονικά δημιουργείται όταν ο παγοποιητής τραβά νερό μετά την πτώση του αυτόματα παραγόμενου πάγου	
Άλλο	Παρακαλούμε διαβάστε προσεκτικά την παράγραφο "Αυτόματος παγοποιητής και ψύκτης" αυτών των οδηγιών χρήσεως.	

Αντικατάσταση ΦΥΛΛΟΥ ...

(Διαβάστε προσεκτικά τα παρακάτω πριν αλλάξετε το Φύλλο)

Όταν θέλετε να αλλάξετε τα Φύλλα (A, B, C), επικοινωνήστε με ένα εξειδικευμένο αντιπρόσωπο σέρβις γι' αυτή τη διαδικασία και ακολουθήστε προσεκτικά τα παρακάτω βήματα.

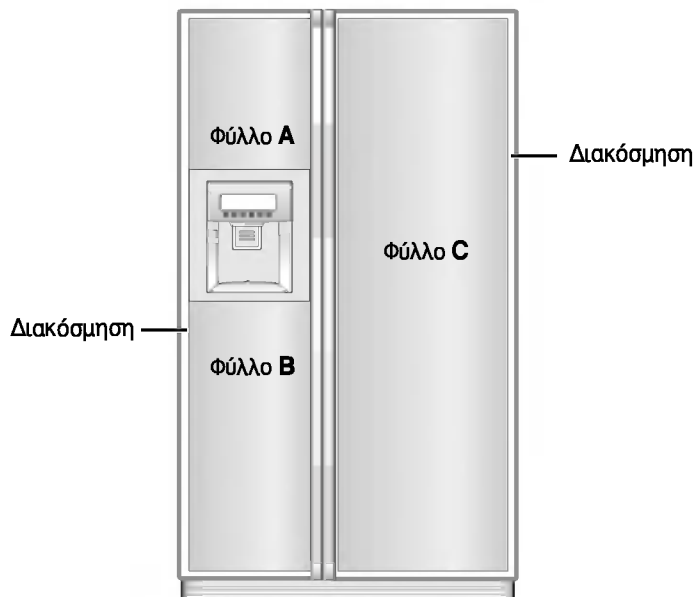

1. Προσέξτε να μην κάνετε ζημιά στο Φύλλο. Στην αντίθετη περίπτωση κινδυνεύει να σας προξενήσει σωματικό τραυματισμό.
2. Όταν χρησιμοποιείτε γυαλί σαν υλικό για το φύλλο, θα πρέπει να προτιμάτε το βαμμένο γυαλί. Το συνηθισμένο γυαλί κινδυνεύει να σας προξενήσει σωματικό τραυματισμό όταν σπάσει.
3. Συνολικά τα Φύλλα (A, B, C) που προορίζονται να αντικατασταθούν δεν θα πρέπει να ζυγίζουν πάνω από 15 kg. Αν ζυγίζουν παραπάνω, μπορεί να μειωθεί η αντίσταση των μεντεσέδων και να χαλαρώσει η πόρτα.
4. Το πάχος του Φύλλου στο τμήμα με τη διακόσμηση θα πρέπει να είναι 3,2~3,5 mm.
5. Μέγεθος του Φύλλου (Πλάτος x Ύψος)
 - Φύλλο (A) : 349,5 mm x 483,5 mm
 - Φύλλο (B) : 349,5 mm x 790,5 mm
 - Φύλλο (C) : 465,5 mm x 1673,5 mm

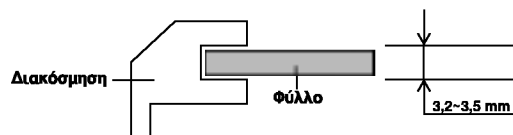

Προσοχή κατά τη διαδικασία

Κατά την αλλαγή του γυαλιού της πόρτας, το γυαλί της μπροστινής πόρτας μπορεί να σπάσει και να σας προκαλέσει σωματικό τραυματισμό. Προσέχετε όταν το πιάνετε.

Αντικατάσταση ΦΥΛΛΟΥ ...

(Διαβάστε προσεκτικά τα παρακάτω πριν αλλάξετε το Φύλλο)

Όταν θέλετε να αλλάξετε τα Φύλλα (A, B, C, D), επικοινωνήστε με ένα εξειδικευμένο αντιπρόσωπο σέρβις γι' αυτή τη διαδικασία και ακολουθήστε προσεκτικά τα παρακάτω βήματα.

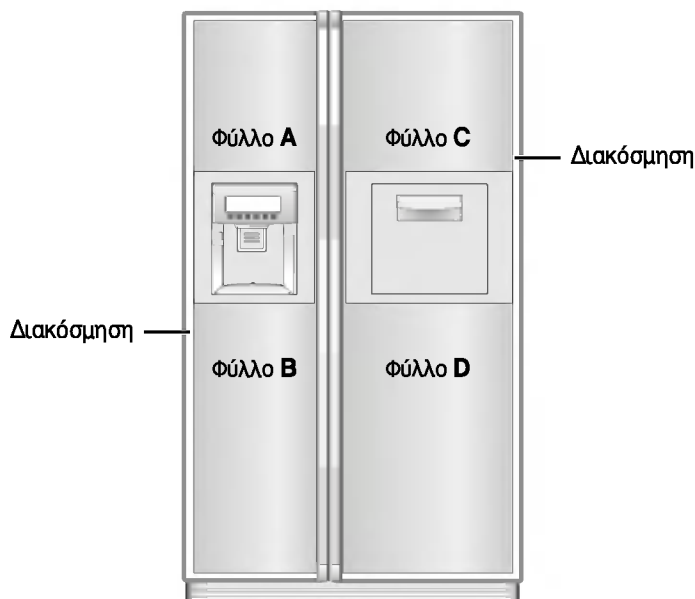

1. Προσέξτε να μην κάνετε ζημιά στο Φύλλο. Στην αντίθετη περίπτωση κινδυνεύει να σας προξενήσει σωματικό τραυματισμό.
2. Όταν χρησιμοποιείτε γυαλί σαν υλικό για το φύλλο, θα πρέπει να προτιμάτε το βαμμένο γυαλί. Το συνηθισμένο γυαλί κινδυνεύει να σας προξενήσει σωματικό τραυματισμό όταν σπάσει.
3. Συνολικά τα Φύλλα (A, B, C, D) που προορίζονται να αντικατασταθούν δεν θα πρέπει να ζυγίζουν πάνω από 15 kg. Αν ζυγίζουν παραπάνω, μπορεί να μειωθεί η αντίσταση των μεντεσέδων και να χαλαρώσει η πόρτα.
4. Το πάχος του Φύλλου στο τμήμα με τη διακόσμηση θα πρέπει να είναι 3,2~3,5 mm.
5. Μέγεθος του Φύλλου (Πλάτος x Ύψος)
 - Φύλλο (A) : 349,5 mm x 483,5 mm
 - Φύλλο (B) : 349,5 mm x 790,5 mm
 - Φύλλο (C) : 465,5 mm x 484 mm
 - Φύλλο (D) : 465,5 mm x 790,5 mm

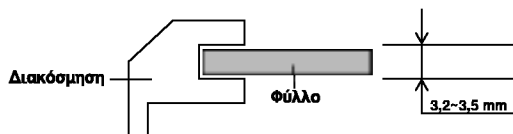

Προσοχή κατά τη διαδικασία

Κατά την αλλαγή του γυαλιού της πόρτας, το γυαλί της μπροστινής πόρτας μπορεί να σπάσει και να σας προκαλέσει σωματικό τραυματισμό. Προσέχετε όταν το πιάνετε.



LG Electronics Inc.

LG Twin Tower, 20, Yoido-Dong,
Youngdungpo-Gu, Seoul, 150-721, Korea.
<http://www.lge.com>