

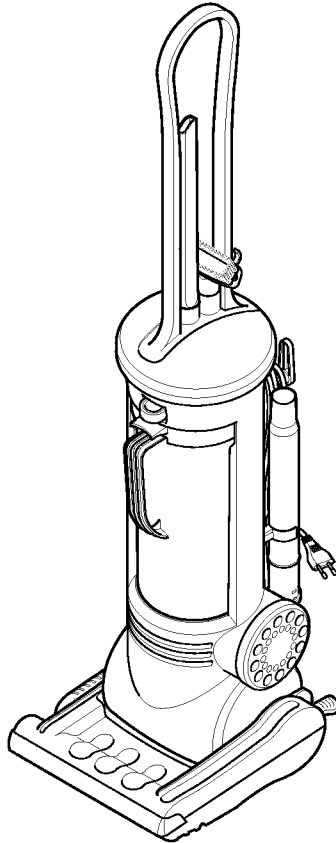

Upright Vacuum Cleaner Owner's Manual

MODEL: V-UP142NJP



**PLEASE READ THIS MANUAL
THOROUGHLY AND CAREFULLY BEFORE
OPERATING THE VACUUM CLEANER**

P/No.: 3828FI5872G

TABLE OF CONTENTS

IMPORTANT SAFEGUARDS	3
ASSEMBLING THE VACUUM CLEANER	5
- STEP 1: UNPACKING THE UNIT	5
- STEP 2: ASSEMBLING THE HANDLE	6
- STEP 3: CORD STORAGE	6
- STEP 4: ATTACHING THE TOOLS	6
CLEANER DESCRIPTION	8
SPECIAL FEATURES	9
MOTOR PROTECTOR	9
OPERATION	10
- Important Safety Tips	10
- On/Off Switch	10
- Handle Positions	10
- Transporting the Vacuum Cleaner	11
- Using the Cord Hanger	11
- Using the Cord Hook	11
- Using Attachments	12
CLEANING AND MAINTENANCE	13
- Clearing Blockages	13
- Pre-motor Filter	14
- Exhaust Filter	15
- Removing/Installing the Bottom Plate	15
- Replacing the Belt and/or Agitator	16
- Cleaning the Agitator	17
SPECIFICATIONS	17
PARTS	17
BEFORE REQUESTING SERVICE	18

IMPORTANT SAFEGUARDS



WARNING

Your safety is important to us. To reduce the risk of fire, electrical shock, injury to persons, or damage when using your vacuum cleaner, please follow these basic safety precautions.

1. **Disconnect** power supply before cleaning the unit.
2. **Do not** leave appliance plugged in. Unplug from the socket when not in use.
3. **Do not** use outdoors or on wet surfaces. Do not pick up water or wet materials.
4. **Do not** handle plug or appliance with wet hands.
5. **Do not** allow it to be used as a toy. Close attention is necessary when used by or near children.
6. **Use only** as described in this manual. Use only attachments recommended by the manufacturer.
7. **Do not** use with a damaged cord or plug. If the supply cord is damaged, it must be replaced by the manufacturer or an Authorised Service Centre or a similarly qualified person in order to avoid a hazard.
8. **Do not** pull or carry by the power cord as a handle, close door on cord, or pull the cord around sharp edges or corners. Do not run appliance over the cord. Keep the cord away from heated surfaces.
9. **Do not** unplug by pulling the cord. To unplug, grasp the plug, not the cord.
10. **Do not** put any object into openings. Do not use with any opening blocked. Keep free from dust, lint, hair, and anything that might reduce air flow.
11. **Keep** hair, loose clothing, fingers, and all parts of the body away from the openings and moving parts.
12. **Do not** use vacuum cleaner to pick up sharp, hard objects, small toys, pins, etc.
13. **Do not** use to pick up anything that is burning or smoking, such as cigarettes, matches, or hot ashes.
14. **Do not** pick up flammable or combustible liquid or vapour such as gasoline or use in areas where they may exist.
15. **Do not** use vacuum cleaner without dust container and/or filters in place.
16. **Always** turn off all controls before unplugging.
17. **Do not** keep vacuum cleaner on chairs, tables, etc. Extra care must be taken when cleaning stairs.
18. **Always** unplug the unit or turn off the switch when the unit stops unexpectedly. If you don't, the cleaner could re-start unintentionally.

Thermal protector: This vacuum cleaner has a special thermostat that protects the cleaner in case of motor overheating. If the cleaner suddenly shuts off, turn off the switch and **unplug** the cleaner. Check the cleaner for a possible source of overheating such as a full dust container, a blocked hose or clogged filter. If these conditions are found, fix them and wait at least 30 minutes before attempting to use the cleaner. After the 30 minutes period, plug the cleaner back in and turn on the switch. If the cleaner still does not run, contact a qualified electrician.

SAVE THESE INSTRUCTIONS

THIS PRODUCT IS FOR HOUSEHOLD USE ONLY

IMPORTANT SAFEGUARDS

Important information for users in the UK:

The wires in the mains lead of this appliance are coloured in accordance with the following code:

BLUE - neutral

BROWN - live

The colours of the wires in the mains lead of this appliance may not correspond with the coloured markings identifying the terminals in your plug.

PROCEED AS FOLLOWS:

The wire which is coloured **BROWN** must be connected to the terminal which is marked L or coloured **RED**.

The wire which is coloured **BLUE** must be connected to the terminal which is marked **N** or coloured **BLACK**.

VERY IMPORTANT:

Neither wire is to be connected to the earth terminal of a 3-pin plug. If a 13 amp plug is fitted, fit a 13 amp BS 1362 fuse. If any other type of plug is used, protect with a 15 amp fuse at the distribution board.

For appliances which come with a mains lead and plug moulded on; the plug moulded on to the cord incorporates a fuse.

For replacement, use a 13 amp BS 1362 fuse.

Only ASTA approved or certified fuses should be used.

The fuse cover/carrier must be replaced in the event of changing the fuse.

The plug must not be used if the fuse cover/carrier is lost. A replacement cover/carrier must be obtained from authorised electrical goods retailers.

WARNING! Should it become necessary to replace the moulded-on plug then the defective plug should be destroyed to avoid any possible shock hazard that could occur should such a plug be inserted into a 13 amp socket elsewhere in the house. Please remove the fuse from the old plug.

ASSEMBLING THE CLEANER



WARNING

Electrical Shock Hazard

Do not plug into the electrical supply until assembly is complete.
Failure to do so could result in electrical shock or injury.

STEP 1: UNPACKING THE CARTON

Remove all parts from the carton and use the figure below to identify each part.
Make sure that you have removed all parts before disposing of the carton
and packing materials.

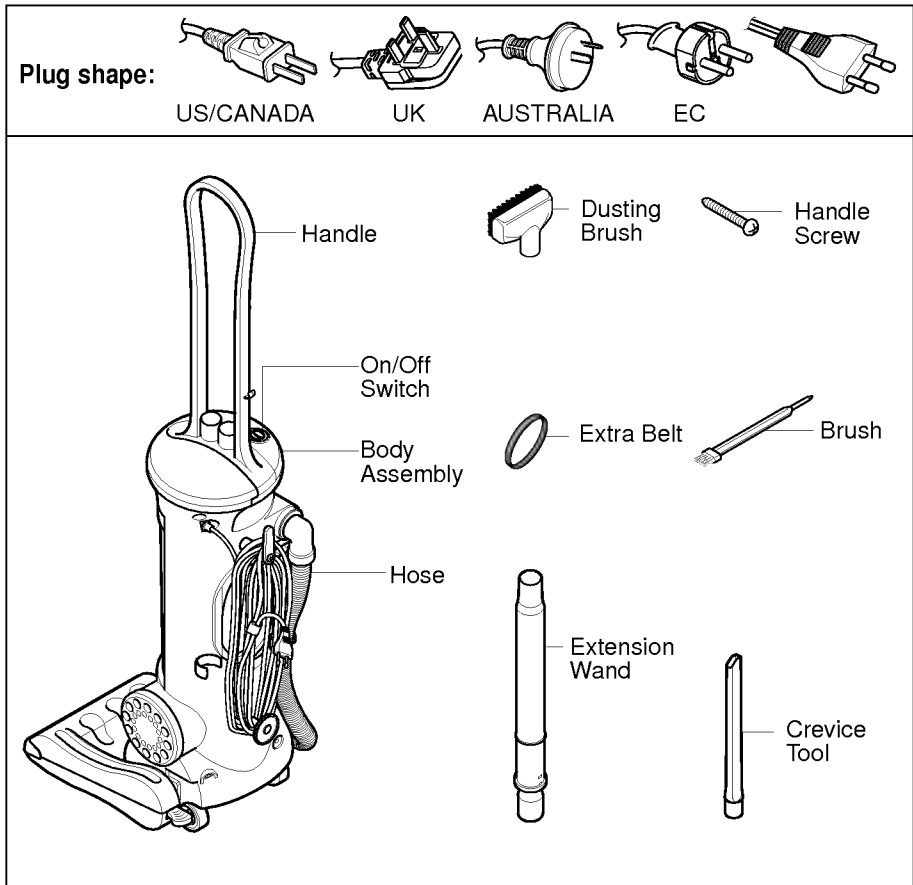

ASSEMBLING THE CLEANER

STEP 2: ASSEMBLING THE HANDLE

Slide the handle into the opening at the back of the vacuum cleaner body. (Fig. A)

Insert the screw into the handle screw hole and tighten with a screwdriver. (Fig. B)

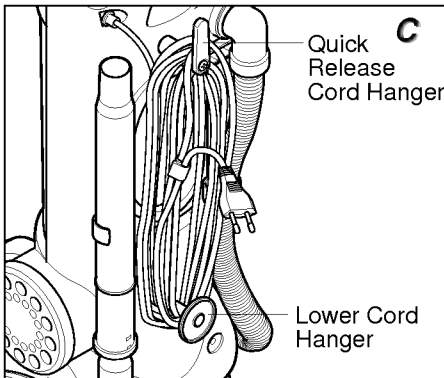
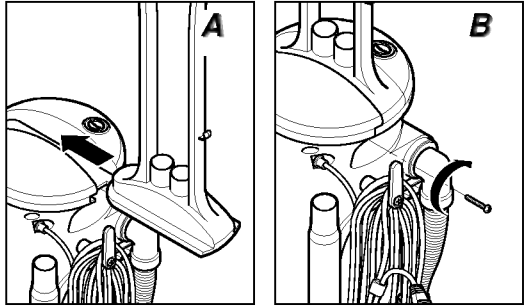

STEP 3: CORD STORAGE

Make sure that the quick-release cord hanger is in the upright position.

Wrap the cord around the quick-release cord hanger and lower cord hanger. (Fig. C)

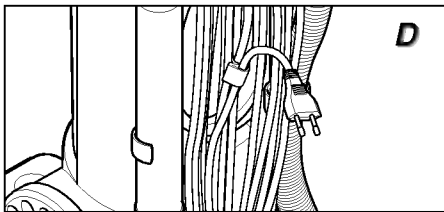

Clip the power cord plug onto the power cord. (Fig. D)

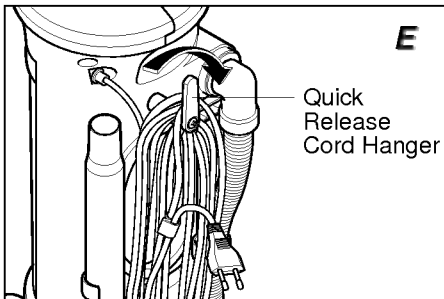

To release the cord, rotate the quick-release cord hanger downward. (Fig. E)

ASSEMBLING THE CLEANER



WARNING

Electrical Shock Hazard

Do not plug into the electrical supply until assembly is complete.
Failure to do so could result in electrical shock or injury.

STEP 4: ATTACHING THE TOOLS

Store the crevice tool and dusting brush in the clip at the bottom of the handle.

Clip the extension wand into place on the left side of the vacuum cleaner.

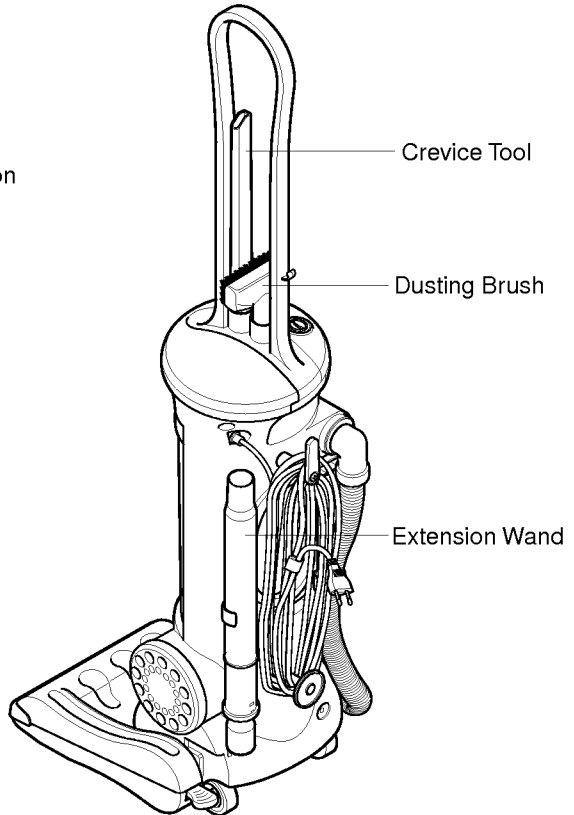

CLEANER DESCRIPTION

After assembly, the vacuum cleaner will look like the picture below.

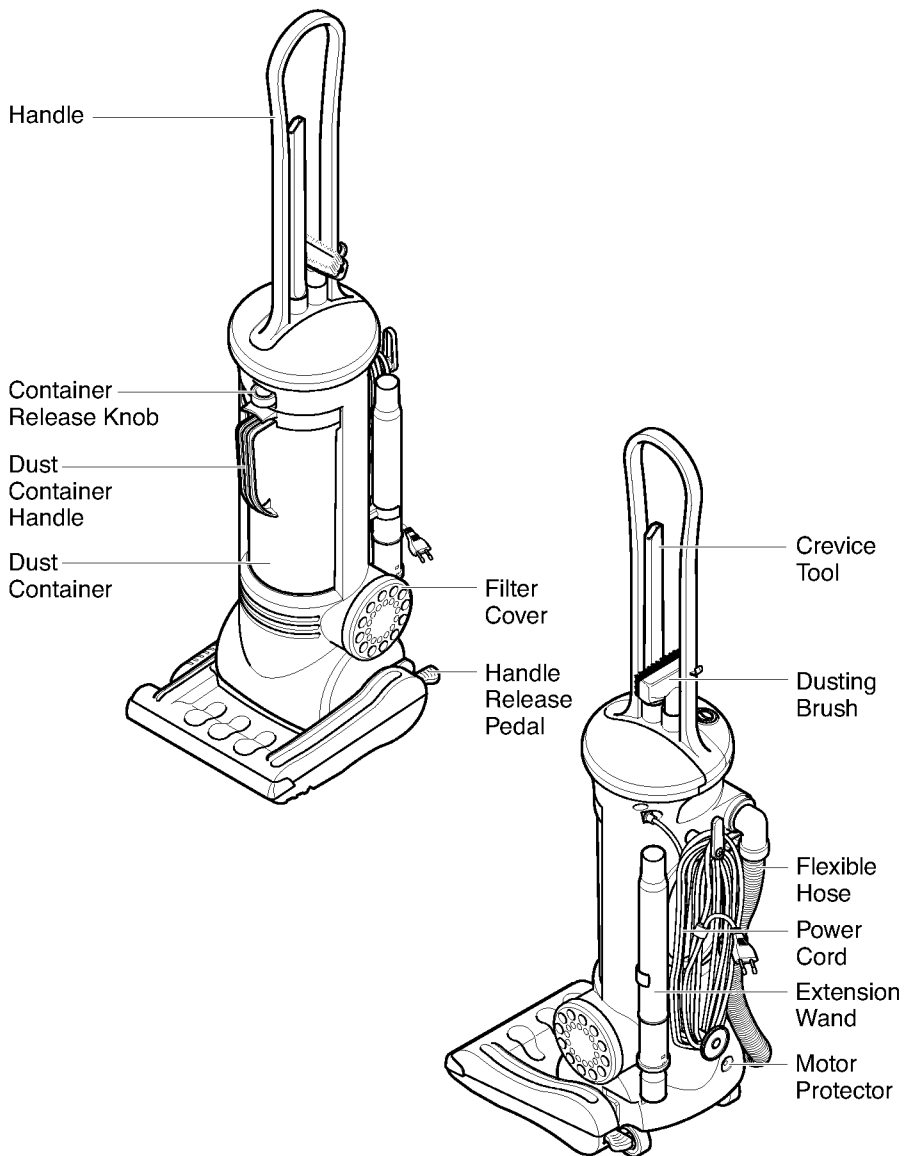

SPECIAL FEATURES

EDGE CLEANING FEATURE

The edge cleaning feature provides improved cleaning of carpets along walls and furniture.

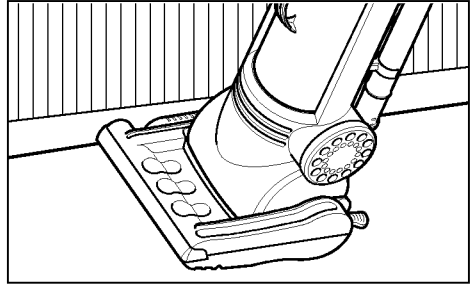

MOTOR PROTECTOR

This vacuum has a motor protector by-pass valve which automatically opens to provide cooling air to the motor when a clog prevents the normal flow of air. If the by-pass valve opens to prevent motor overheating and possible damage to the vacuum, a change of sound will be noticed as air rushes through the valve opening. If this occurs, turn the vacuum off and unplug the power cord from the outlet. Then check for blockage as described under the BLOCKAGE REMOVAL section.

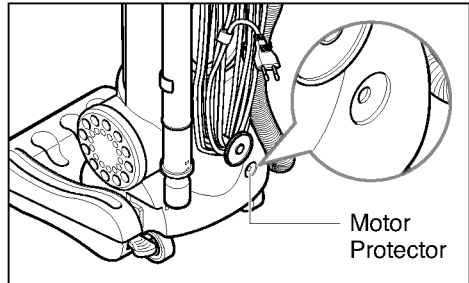

The motor protector by-pass valve may open when using attachments or when cleaning new carpet, due to reduced air flow caused by the attachments themselves or by new carpet reduce filling the dust container quickly.

OPERATION



WARNING

Personal Injury and Product Damage Hazard

- DO NOT use outlets above work surfaces. Damage to items in the surrounding area could occur.

IMPORTANT SAFETY TIPS

Before you plug in your vacuum cleaner, make sure that the voltage indicated on the rating label of the vacuum cleaner matches that of your local electrical supply.

ON/OFF SWITCH

Plug in the power cord.

Press the ON/OFF switch to turn the vacuum cleaner on or off.

If the cleaner stops unexpectedly, always turn off the switch and unplug the vacuum cleaner before checking for the cause. The vacuum cleaner could start on its own and cause injury.

HANDLE POSITIONS

The handle may be adjusted to any position required.

Depress the handle release pedal. The handle is then released to move up and down freely.

To clean under furniture, depress the handle release pedal a second time.

To store the vacuum or attachments, set the handle to the upright position.

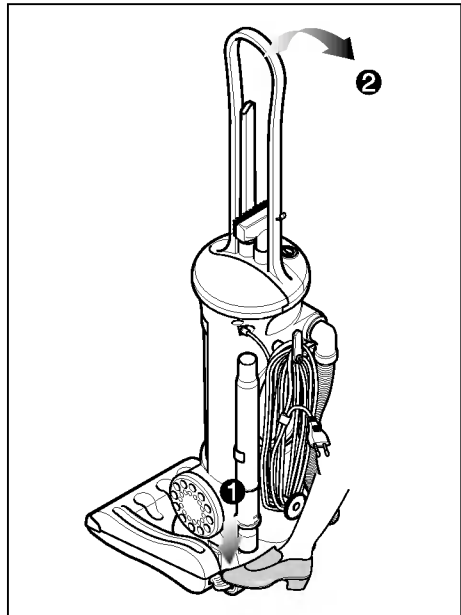
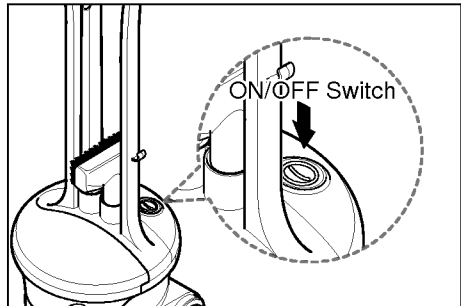

OPERATION



WARNING

Personal Injury and Product Damage Hazard

- DO NOT use outlets above work surfaces. Damage to items in the surrounding area could occur.

TRANSPORTING THE VACUUM CLEANER

To move your vacuum cleaner from room to room, place the handle in the upright position,

tilt the vacuum back on its rear wheels and push it forward.

The vacuum cleaner can also be picked up and carried using the built-in carrying handle.

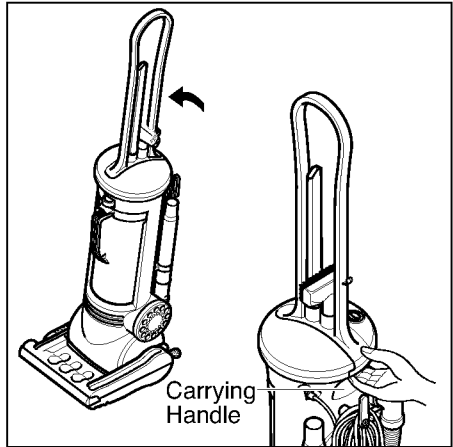

USING THE CORD HANGER

To release the power cord, rotate the quick release cord hanger downward and the entire power cord can be slid off the hanger for immediate use.

Do not unplug the cleaner by pulling on the cord. Always unplug by grasping the plug and pulling it straight out from the socket.

Return the quick release cord hanger to the upright position before rewinding and storing the power cord.

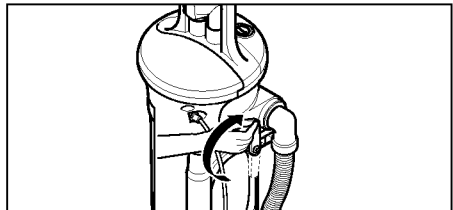
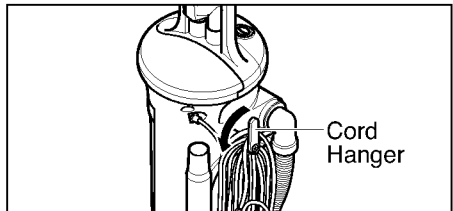

USING THE CORD HOOK

There is a groove on the handle to secure the power cord while you are vacuuming.

To help prevent possible damage to the power cord, clip it into this groove to help keep the power cord from hanging down where it can be caught up in the agitator or other moving parts.

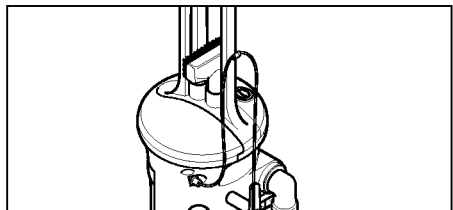

OPERATION



WARNING

Personal Injury and Product Damage Hazard

- DO NOT use outlets above work surfaces. Damage to items in the surrounding area could occur.

USING ATTACHMENTS

Remove the lower end of the flexible hose from the vacuum cleaner by pull the hose collar out of the clip on the base. (Fig. A)

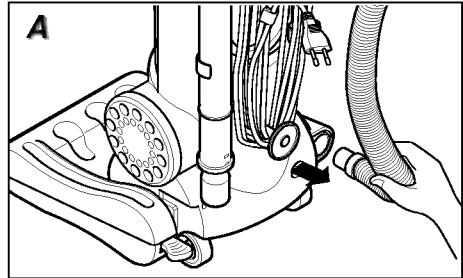

Remove the telescopic extension wand from its storage position. (Fig. B)

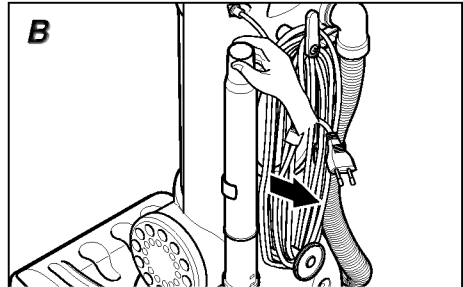

Turn the lower extension wand to the UNLOCK position. (Fig. C)

Extend the wand to its full length. Turn the lower extension wand to the LOCK position. (Fig. C)

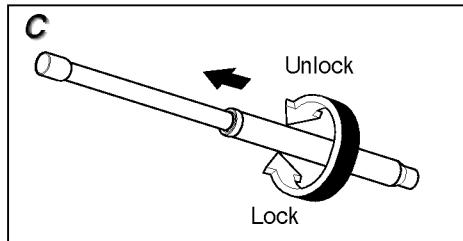

Slide the extension wand onto the hose collar.

Connect the crevice tool and dusting brush onto the end of the extension wand. (Fig. D)

The crevice tool or dusting brush will also fit directly onto the hose collar.

The dusting brush can also be used as an upholstery cleaning brush by removing the brush. (Fig. E)

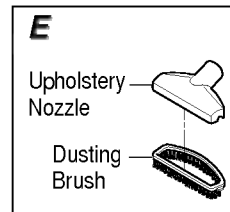
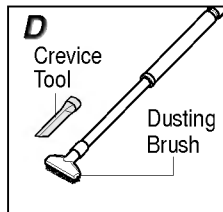

CAUTION

- When using attachments, be careful not to over-extend the hose. This could cause the cleaner to tip over.

REMOVING CLOGS



WARNING

Electrical Shock and Personal Injury Hazard

- Unplug the vacuum cleaner before cleaning the unit. Failure to do so could result in electrical shock or personal injury from the vacuum cleaner starting unexpectedly.

If your vacuum cleaner makes a strange noise or suction decreases, check for blockages or whether the pre-motor filter is dirty.

REMOVING BLOCKAGES

First check the hose and extension wand. Visually inspect the hose and the opening of the vacuum cleaner body into which the hose is inserted. (Fig. A)

Remove the dust container and check the pre-motor filter. (See page 15)

Check the dust inlet on the vacuum cleaner body for blockages. (Fig. B)

If the blockage remains, turn the vacuum cleaner over and check the agitator area and suction inlet. (Fig. C)

Stand the vacuum cleaner back up in an upright position before plugging into the electrical outlet.

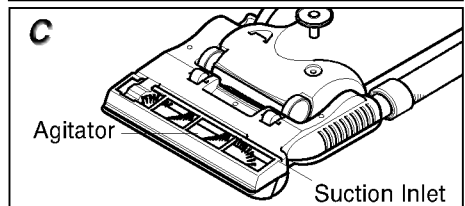
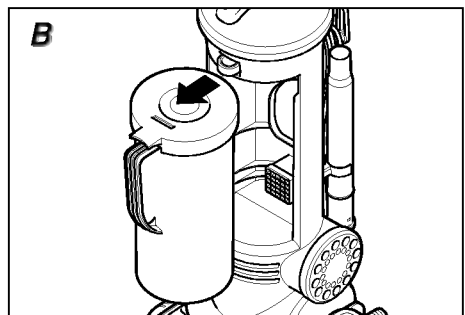
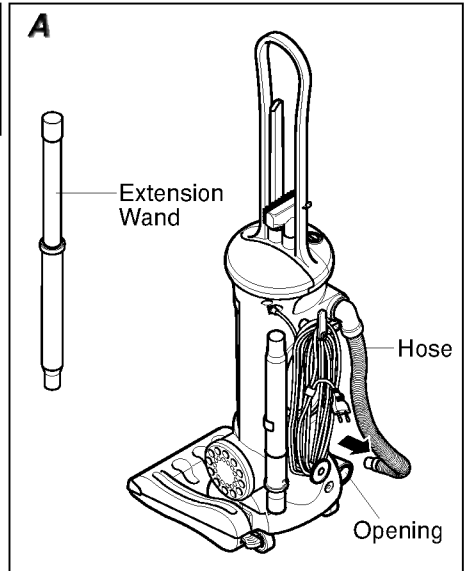

REMOVING CLOGS



WARNING

Electrical Shock and Personal Injury Hazard

- Unplug the vacuum cleaner before cleaning the unit. Failure to do so could result in electrical shock or personal injury from the vacuum cleaner starting unexpectedly.

PRE-MOTOR FILTER

Check and clean the pre-motor filter regularly.

If the motor pre-filter is covered with too much dust, vacuum cleaner will stop moving as the thermal protect work.

You should also check the pre-motor filter whenever the vacuum cleaner makes a strange noise or suction decreases.

First, turn off the vacuum cleaner and unplug the power cord from the electrical outlet.

Remove the dust container by pushing the release button and pulling out on the dust container handle. (Fig. A)

Remove the cover and empty the container. (Fig. B)

Clean the pre-motor filter (on the dust container cover) by tapping it gently. (Fig. C)

If the pre-motor filter is excessively dirty, rinse the filter with water.

Easy to rinsing, separate pre-motor filter from the filter cap. (Fig. D,E)

After rinsing, allow the pre-motor filter to dry in a shaded location for 24 hours. **Never reinstall the pre-motor filter while it is wet.**

Before reinstalling the dust container, make sure that the cover is positioned properly.

To reinstall the dust container, hook the bottom of the container onto the lower part of the handle and push the top of the dust container into the handle until it latches in place. (Fig. F)

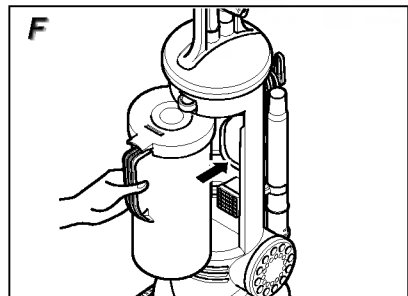
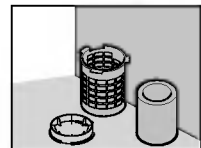
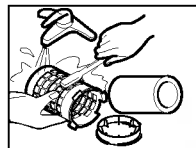
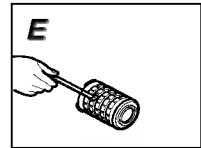
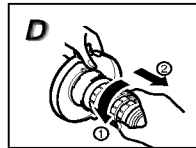
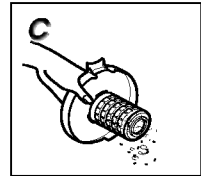
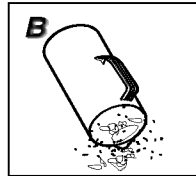
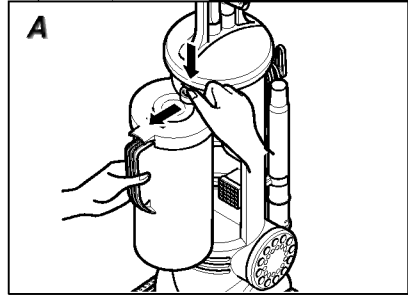

REPLACEMENT INSTRUCTIONS



WARNING

Electrical Shock and Personal Injury Hazard

- Unplug the vacuum cleaner before cleaning the unit. Failure to do so could result in electrical shock or personal injury from the vacuum cleaner starting unexpectedly.

EXHAUST FILTER

The exhaust filter is washable HEPA filter.
(Optional: Non washable HEPA filter)
The exhaust filter must be rinsed when it becomes dirty.

Rotate to the left side to remove the filter cover. (Fig.A,B)

We advise you to rinse at least once a year.
After rinsing, allow the exhaust filter to dry in a shaded location for 24 hours.
Never reinstall the exhaust filter while it is wet.
Do not operate the vacuum cleaner without the filter in place.

Replacement filter can be obtained from your dealer.

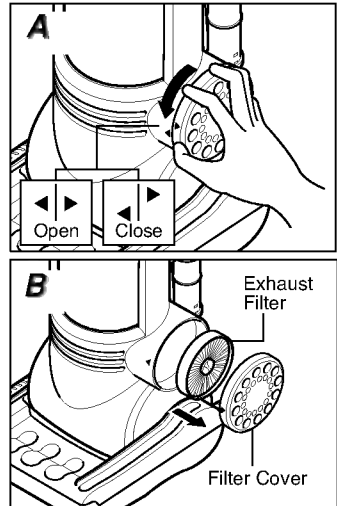

REMOVING/INSTALLING THE BOTTOM PLATE

Before replacing any parts, disconnect the vacuum from the electrical outlet.

To remove the bottom plate, unscrew the bottom plate first. Then pull the bottom plate away from the nozzle housing. (Fig. C)

To install the bottom plate, hook the front end of bottom plate into the slots on the front of nozzle. (Fig. D)

Press the bottom plate then tighten the screws.

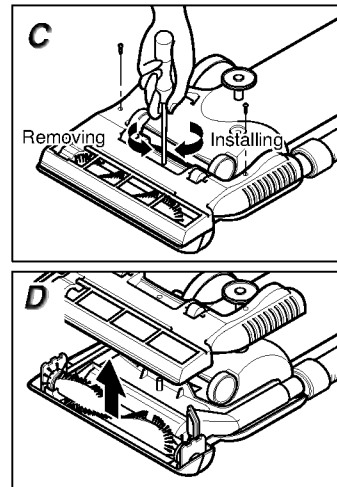

REPLACEMENT INSTRUCTIONS



WARNING

Electrical Shock and Personal Injury Hazard

- Unplug the vacuum cleaner before cleaning the unit. Failure to do so could result in electrical shock or personal injury from the vacuum cleaner starting unexpectedly.

REPLACING THE BELT AND/OR AGITATOR

Check the belt and agitator regularly. If they are broken or worn out, replace them.

Turn the unit over and remove the bottom plate as described in Removing/Installing the Bottom Plate section.

To remove the agitator, grasp both ends of the agitator and lift it slowly. Remove the belt from the agitator pulley and the motor shaft. If the belt is broken, be sure all pieces are removed.



WARNING

Personal Injury Hazard

The belt is under high tension; be careful when removing the agitator.

Failure to do so could result in personal injury caused by the agitator releasing quickly and snapping away.

Loop the new belt around the motor shaft and agitator pulley.

Reinsert the agitator, making sure that both ends of the agitator fit into the grooves in the nozzle head.

After installing the agitator, turn it by hand to make sure that the belt is not twisted or pinched and that all parts turn freely.

Reinstall the body cover by reversing the steps in the Removing/Installing the Bottom Plate section.

The agitator must also be cleaned according to the following schedule:

Vacuum Use

HEAVY - (used daily)

MODERATE - (used 2-3 times/week)

LIGHT - (used 1time/week)

Clean Agitator

every week

every week

every 2 months

Replacement part are available from your dealer.

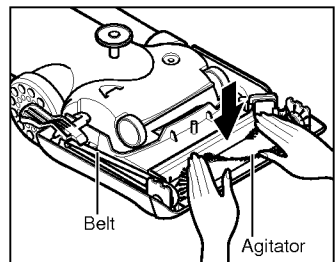
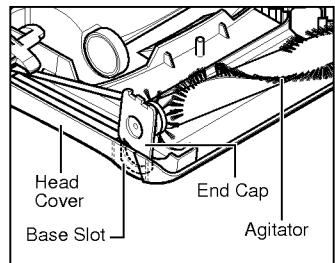
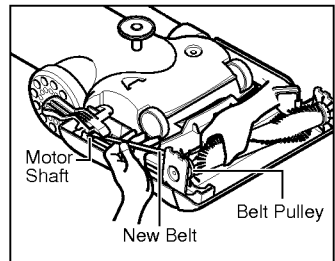
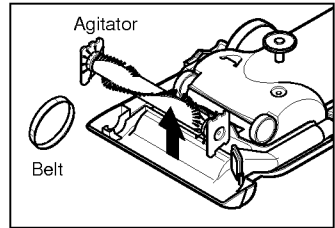

MAINTENANCE



WARNING

Electrical Shock and Personal Injury Hazard

- Unplug the vacuum cleaner before cleaning the unit. Failure to do so could result in electrical shock or personal injury from the vacuum cleaner starting unexpectedly.

CLEANING THE AGITATOR

In order to keep the cleaning efficiency high, clean the agitator regularly.

Make sure you unplug the unit.

If necessary, remove the body cover by following the Removing/Installing the bottom plate section.

Remove the entangled materials, such as carpet pile and lint, strings etc Unwing them or cut them off with scissors, as shown.

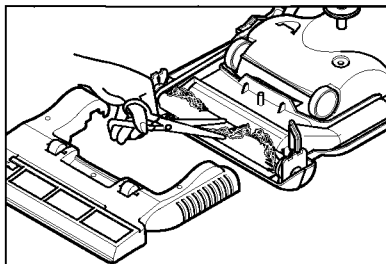

SPECIFICATIONS

Model	V-UP142NJP
Power supply	230V/50Hz
Power	IEC-1200W, MAX-1400W
Dimension/upright position (WxDxH)	approx 334 x 1096 x 347mm
Cord length	7.7m
Weight (approx.)	6.3kg

PARTS

Model	V-UP142NJP
Belt	4400FI3348A
Exhaust Filter(Washable HEPA)	3210FI2434C
Pre Motor-filter	5231FI3783A

These parts are available from your dealer.

BEFORE REQUESTING SERVICE

Review the chart below for possible solutions in the event of a minor problem. Any service needed, beyond the procedures described below and elsewhere in this manual, should be performed by an authorised service centre.



WARNING

Electrical Shock and Personal Injury Hazard

- Unplug the vacuum cleaner before servicing or cleaning the unit. Failure to do so could result in electrical shock or personal injury.

Problem	Possible Cause	Possible Solution
Vacuum cleaner won't run	<ol style="list-style-type: none"> 1. Not plugged firmly into wall outlet 2. No voltage in wall outlet 3. On/Off switch not turned on 4. Blown fuse in the plug 5. Thermal overload protection activated 	<ol style="list-style-type: none"> 1. Plug firmly into wall outlet. 2. Check fuse or circuit breaker. 3. Press the On/Off switch. 4. Change the fuse for a 13 Amp ASTA approve fuse. 5. Turn the vacuum cleaner off, unplug it, and allow it to cool. (See page 3)
Vacuum cleaner won't pick up	<ol style="list-style-type: none"> 1. Belt worn or broken 2. Worn agitator brush 3. Dust container full 4. Hose or nozzle blocked 5. Hose damaged 6. Dust container installed incorrectly 7. Belt not installed on the motor shaft 	<ol style="list-style-type: none"> 1. Replace the belt. 2. Replace the agitator. 3. Empty the dust container and check the pre-motor filter. 4. See REMOVING BLOCKAGES on page 13. 5. Replace the hose. 6. Make sure the dust container is seated properly in the handle. 7. Install the belt on the motor shaft. (See page 16.)
Dust escaping the dust container	<ol style="list-style-type: none"> 1. Dust container installed incorrectly 2. Pre-motor filter cap installed incorrectly 	<ol style="list-style-type: none"> 1. Make sure the dust container is seated properly in the handle. 2. Make sure the pre-motor filter is in place and seated correctly.



LG Electronics Inc.

<http://www.lge.com/>



Upright Vacuum Cleaner Owner's Manual

MODEL: V-UP142NJP

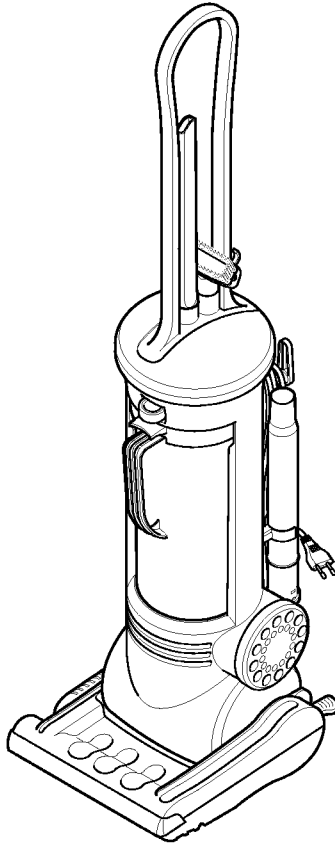

**PLEASE READ THIS MANUAL
THOROUGHLY AND CAREFULLY BEFORE
OPERATING THE VACUUM CLEANER**

P/No.: 3828FI5872G

جدول المحتويات

٣	تحذيرات هامة
٥	تركيب أجزاء المكنسة
٥	الخطوة 1: فك غلاف الوحدة
٦	الخطوة 2: تركيب المقبض
٦	الخطوة 3: تخزين السلك
٦	الخطوة 4: ربط الأدوات
٨	وصف المكنسة
٩	مميزات خاصة
٩	واقى المحرك
١٠	التشغيل
١٠	تلميحات سلامة هامة
١٠	مفتاح التشغيل / إيقاف التشغيل
١٠	أوضاع المقبض
١١	نقل المكنسة
١١	استخدام حامل السلك
١١	استخدام خطاف السلك
١٢	استخدام المرفقات
١٣	التنظيف والصيانة
١٣	تنظيف الانسداد
١٤	مرشح المحرك الأمامي
١٥	مرشح العادم
١٥	إخراج / تركيب لوحة القاعدة
١٦	استبدال السير و / أو الهزاز
١٧	تنظيف الهزاز
١٧	المواصفات
١٧	قطع الغيار
١٨	قبل طلب الخدمة

تحذيرات هامة

تحذير



إن سلامتك تعيننا.
ولتقليل خطر نشوب حريق أو صق كهربى أو إصابة الأشخاص أو التلف أثناء استخدام
المكنسة، يرجى اتباع احتياطات السلامة الأولية.

1. افصل مصدر التيار الكهربى قبل تنظيف الوحدة.
2. لا تترك الجهاز والمقيس متصل بمصدر التيار الكهربى. انزع المقيس من القابس في حالة عدم الاستخدام.
3. لا تستخدمها خارج المنزل أو على أسطح مائلة. لا تضع ماء أو مواد مائلة.
4. لا تتعامل مع المقيس أو الجهاز ويدك مبتلتان.
5. لا تسمح باستخدامها كلعبة أطفال.
6. يجب مراعاة الحذر في حالة استخدامها من قبل الأطفال أو بالقرب منهم.
7. لا تستخدمها فقط المرفقات الموصى بها من قبل المصنع.
8. لا تستخدمها سلك أو مقيس تالف. إذا كان سلك التيار الكهربى تالفًا، فيجب استبداله بواسطة المصنع أو مركز الخدمات المعتمد أو أى شخص مؤهل لتجنب الخطر.
9. لا تجذب سلك التيار الكهربى أو تحمل المكنسة منه كمقبض، لا تغلق الباب على السلك، أو تجذب السلك حول حواف أو جوانب حادة. لا تشغل الجهاز على السلك. احتفظ بالسلك بعيدًا عن الأسطح الساخنة.
10. لا تنزع المقيس بجذب السلك. لنزع المقيس، أمسك المقيس، وليس السلك.
11. لا تضع أية أشياء على الفتحات. لا تستخدم الجهاز وأب فتحة مسدودة. احفظ الجهاز بعيدًا عن الأتربة و النسالة والشعر وأى شيء يمكنه أن يخفض التيار الكهربى.
12. احفظ الشعر والملابس الفضفاضة والأصابع وكل أجزاء الجسم بعيدًا عن الفتحات والأجزاء المتحركة.
13. لا تستخدم المكنسة لالتقاط الأشياء الحادة أو الصلبة أو لعب الأطفال الصغيرة أو الدبابيس وخلافه.
14. لا تستخدم المكنسة لالتقاط أى شيء يحترق أو يدخن مثل السجائر أو أعواد الثقاب أو الرماد.
15. لا تستخدم المكنسة لالتقاط سوائل ملتهبة أو مشتعلة أو متطايرة مثل الجازولين أو تستخدمها في أماكن قد تتواجد فيها مثل هذه المواد.
16. لا تستخدم المكنسة بدون وجود غلبة الأتربة و / أو المرشحات في مكانها.
17. أوقف تشغيل المكنسة دائمًا قبل نزع المقيس.
18. لا تضع المكنسة على الكراسى أو المنضدة أو خلافه. يجب مراعاة الحذر عند تنظيف السلالم.
19. انزع مقيس الوحدة دائمًا أو أوقف تشغيلها عند توقف الجهاز فجأة.
20. وإذا لم تفعل ذلك فقد يتم إعادة تشغيل المكنسة بصورة عفوية.

الواقى الحرارى:

يوجد بهذه المكنسة ترموستات يحميها في حالة ارتفاع درجة حرارة المحرك. في حالة توقف المكنسة فجأة، أغلق المفتاح وافصلها عن التيار الكهربى. افحص المكنسة للتأكد من وجود مصدر لارتفاع الحرارة مثل امتلاء غلبة الأتربة أو انسداد خرطوم أو انسداد مرشح.
في حالة وجود أى من هذه الحالات، قم بإصلاحها أو انتظر لمدة ثلاثين دقيقة على الأقل قبل محاولة استخدام المكنسة. وبعد مرور 30 دقيقة، قم بتوصيل المكنسة بالتيار الكهربى وأدر المفتاح. إذا تعذر تشغيل المكنسة بعد ذلك، يرجى الاتصال بالفنى المختص.

احفظ هذه التعليمات

هذا المنتج معد للاستخدام المنزلى فقط

تحذيرات هامة

معلومات هامة للمستخدمين في المملكة المتحدة :
الأسلاك في طرف التيار الكهربائي الأساسي ملونة وفقاً لما يلي:

أزرق – بني – زاهي
قد لا تتماشى ألوان الأسلاك في طرف التيار الكهربائي لهذا المنتج مع العلامات الملونة المحددة للأطراف في المقبس الخاص بك.

يرجى اتباع ما يلي:
يجب توصيل السلك ذي اللون البني بالطرف ذي العلامة L أو ذي اللون الأحمر.
يجب توصيل السلك ذي اللون الأزرق بالطرف ذي العلامة N أو ذي اللون الأسود.

هام جداً:

لا يجب توصيل أي سلك بالطرف الأرضي للمقبس ذي 3 سنون إذا كان المقبس ذي 3 أمبير مثبتاً، فقم بتركيب منصهر BS 1362 ذي 13 أمبير.
في حالة استخدام نوع آخر من المقابس، استخدم منصهر ذي 15 أمبير في لوحة التوزيع.
بالنسبة للأجهزة التي تأتي بطرف تيار كهربائي أساسي ومقبس مركب عليه، فإن هذا المقبس يعمل كمنصهر للاستبدال، استخدم منصهر BS 1362 ذي 13 أمبير.
يجب استخدام المنصهرات التي اعتمدها ASTA فقط.
يجب استبدال غطاء / حامل المنصهر في حالة تغيير المنصهر.
يجب استخدام المقبس إذا فقد غطاء / حامل المنصهر.
يجب الحصول على غطاء / حامل المنصهر من تجار تجزئة المواد الكهربائية المعتمدين.

تحذير!

إذا لزم استبدال المقبس المركب، فيجب التخلص من المقبس المعيب لتجنب أي خطر صعق كهربائي محتمل يمكنه أن يقع إذا تم إدخال هذا المقبس في قابس 13 أمبير في مكان آخر بالمنزل.
يرجى إخراج المنصهر من المقبس القديم.

تركيب أجزاء المكنسة

تحذير



خطر صعق كهربى
لا تضع المقبس في مصدر التيار الكهربى إلا بعد إكمال التجميع.
يمكن أن يؤدي عدم القيام بذلك إلى الصعق الكهربى أو الإصابة.

الخطوة 1: فك غلاف الوحدة

أخرج كل القطع من العلبة واستخدام الشكل الوارد أدناه لتحديد كل قطعة.
تأكد أنك قد قمت بإخراج كل القطع قبل التخلص من العلبة ومواد التغليف.

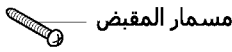
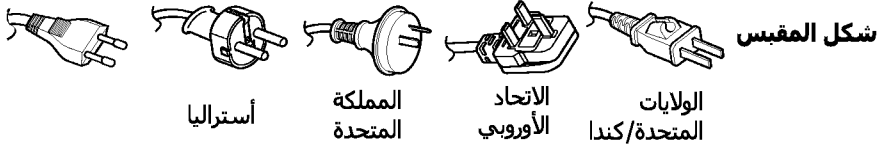

مسمار المقبض



فرشاة الأتربة



فرشاة

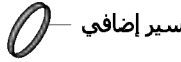

سير إضافى

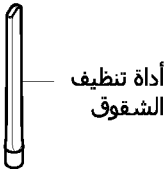

أداة تنظيف الشقوق



عصا التمديد

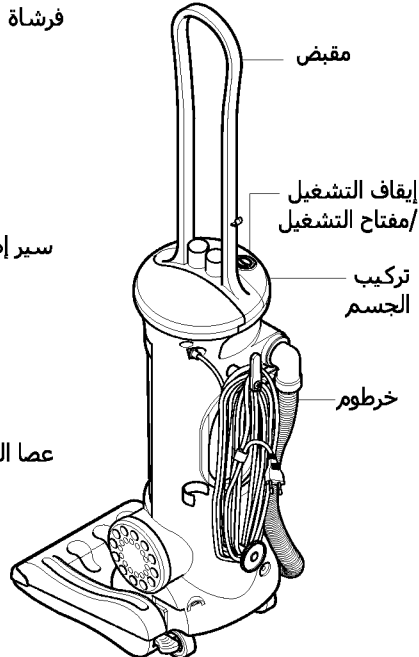

تركيب أجزاء المكنسة

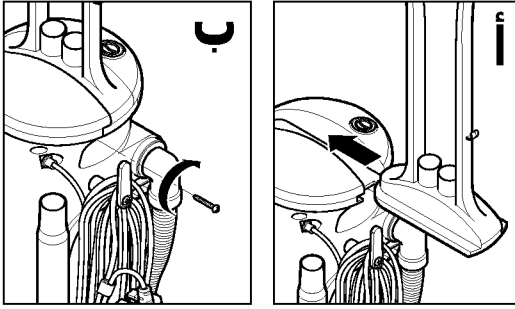

الخطوة 2: تركيب المقبض

ضع المقبض في الفتحة الموجودة خلف جسم المكنسة. (الشكل. أ)

أدخل المسامير في فتحة مسامير المقبض وأحكامه ربطه بالمفك. (الشكل. ب)

الخطوة 3: تخزين السلك

تأكد من أن حامل السلك سريع الفك في الوضع العمودي.

لف السلك حول حامل السلك سريع الفك وحامل السلك السفلي. (الشكل. ج)

أمسك سلك التيار الكهربائي بمشبك حول سلك التيار الكهربائي. (الشكل. د)

لتحرير السلك، أدر حامل السلك سريع الفك لأسفل. (الشكل. هـ)

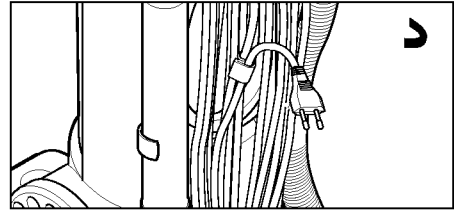
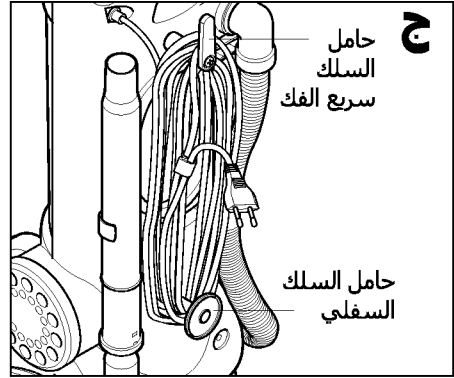

تركيب أجزاء المكنسة

تحذير



خطر صعق كهربوي
لا تضع المقبس في مصدر التيار الكهربوي إلا بعد إكمال التجميع.
يمكن أن يؤدي عدم القيام بذلك إلى الصعق الكهربوي أو الإصابة.

الخطوة 4: ربط الأدوات

خزن أداة تنظيف الشقوق وفرشاة الأتربة في المشبك أسفل المقبض.

أمسك عصا التمديد بمشبك على الجانب الأيسر من المكنسة.

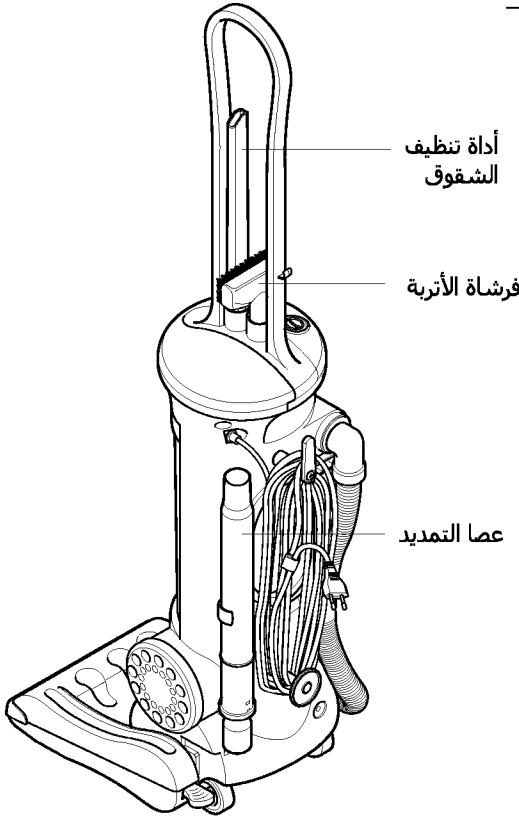

وصف المكنسة

بعد التجميع، ستبدو المكنسة مثل الصورة الموضحة أدناه.

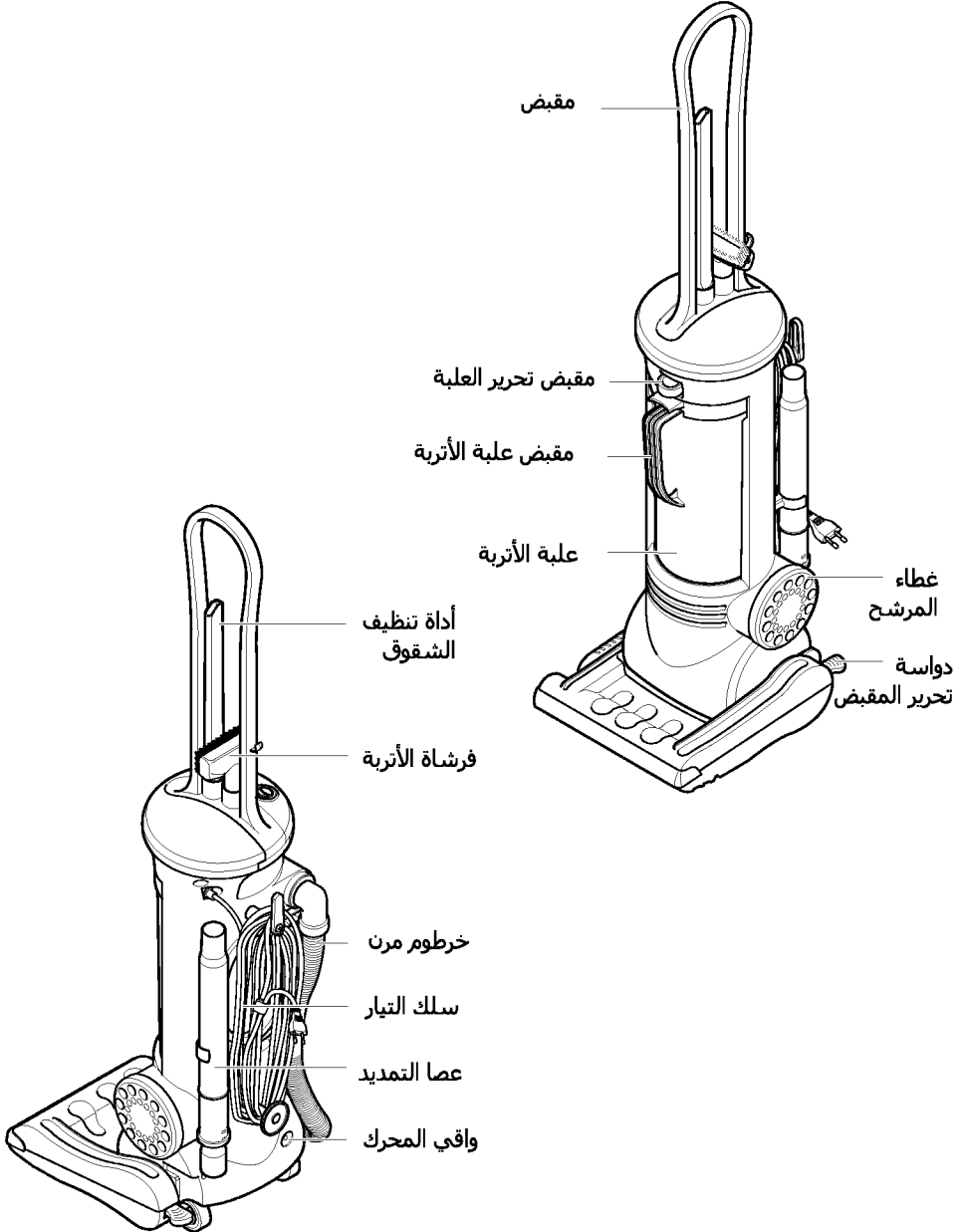

مميزات خاصة

ميزة تنظيف الحواف

توفر ميزة تنظيف الشقوق تنظيف أفضل للسجاد بالإضافة إلى الجدران والأثاث.

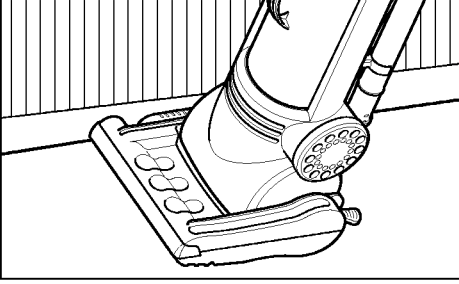

واقى المحرك

يوجد بالمكنسة صمام واقى للمحرك يفتح تلقائياً لتوفير هواء بارد للمحرك عندما يمنع انسداد ما التدفق الطبيعي للهواء. في حالة فتح الصمام لمنع ارتفاع حرارة المحرك والتلف الناتج عنه للمكنسة، سيلاحظ تغير في الصوت أثناء مرور الهواء عبر الفتحة. في حالة وقوع هذا الأمر، أوقف تشغيل المكنسة وانزع سلك التيار الكهربائي من المنفذ. ثم ابحث عن الانسداد كما هو موضح في قسم إزالة الانسداد.

قد يتم فتح الصمام الواقى للمحرك عند استخدام المرفقات أو عند تنظيف السجاد الجديد، وذلك لأن تيار الهواء المنخفض الناتج عن المرفقات نفسها أو السجاد الجديد يقلل عملية ملء علبة الأتربة بسرعة.

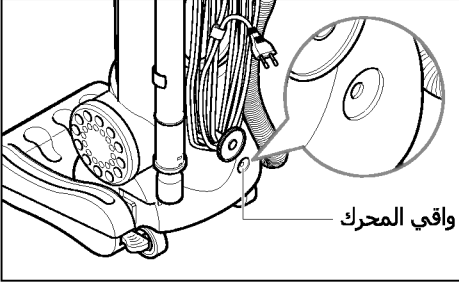

التشغيل

تحذير



خطر الإصابة الجسدية أو تلف المنتج
لا تستخدم منافذ أعلى أسطح العمل.
حيث يمكن أن تتلف العناصر الموجودة في المنطقة المحيطة.

تلميحات سلامة هامة

قبل استخدام المكنسة، تأكد من أن الفولت المحدد على علامة التنصيف للمكنسة يتوافق مع مصدر التيار الكهربائي المحلي.

مفتاح التشغيل / إيقاف التشغيل

ضع سلك التيار الكهربائي في القابس.

اضغط على الزر OFF/ON (تشغيل / إيقاف التشغيل) لتشغيل المكنسة أو إيقاف تشغيلها.

في حالة توقف المكنسة فجأة، أوقف تشغيل المكنسة دائماً وانزع مقبض المكنسة قبل البحث عن السبب.
يمكن أن يتم تشغيل المكنسة من نفسها وتسبب ضرراً.

أوضاع المقبض

يمكن تعديل المقبض على أي وضع مطلوب.

اضغط على دواسه تحرير المقبض.
يتم تحرير المقبض بعد ذلك لتتحرك لأعلى أو لأسفل بحرية.

للتنظيف أسفل الأثاث، اضغط على دواسه تحرير المقبض مرة ثانية.

لتخزين المكنسة أو المرفقات، ضع المقبض على الوضع العمودي.

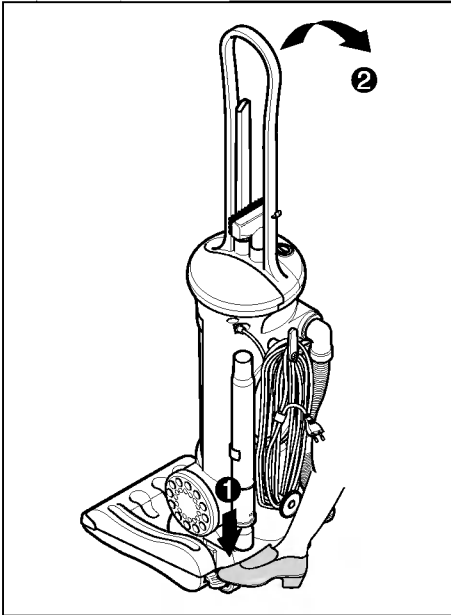
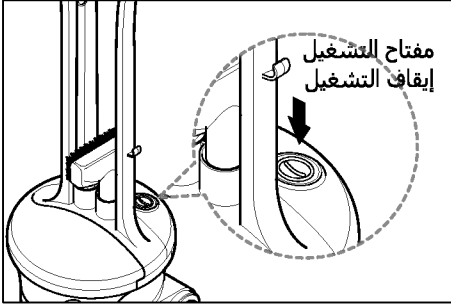

التشغيل

تحذير



خطر الإصابة الجسدية أو تلف المنتج
لا تستخدم منافذ أعلى أسطح العمل. حيث يمكن أن تتلف العناصر الموجودة في المنطقة المحيطة.

نقل المكنسة

لتحريك المكنسة من حجرة إلى حجرة،
ضع المقبض في الوضع العمودي،
أمل المكنسة للخلف على عجلات المؤخرة
وادفعها للأمام.
يمكن حمل المكنسة باستخدام مقبض
الحمل المرفق.

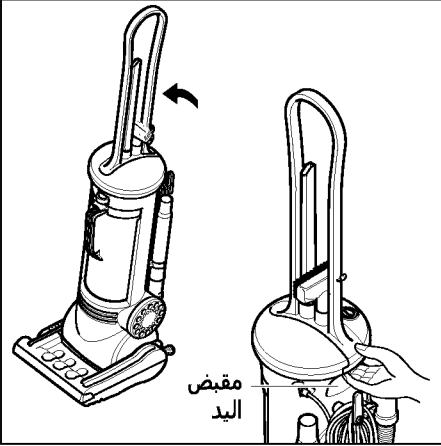

استخدام حامل السلك

لتحرير سلك التيار الكهربائي، أدر حامل السلك
سريع الفك لأسفل ويمكن انزلاق السلك من
الحامل للاستخدام الفوري.
لا تنزع مقبض المكنسة بجذب السلك.
وانزع المقبض دائمًا بمسك المقبض وجذبه
للأمام من القابض.
أعد حامل السلك سريع الفك للوضع العمودي
قبل لف سلك التيار الكهربائي وتخزينه.

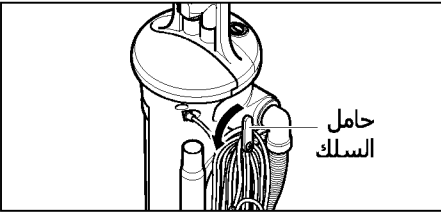

استخدام خطاف السلك

يوجد تجويف بالمقبض لتأمين سلك التيار الكهربائي
أثناء التنظيف.
للمساعدة على منع تلف سلك التيار الكهربائي،
أمسكه بمشبك في التجويف للمساعدة على
منعه من التدلي لأسفل ويعلق بالهزاز أو بالأجزاء
المتحركة الأخرى.

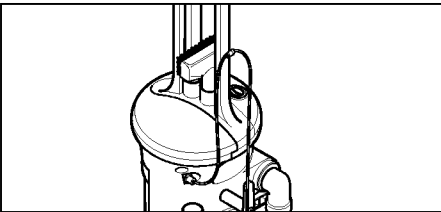
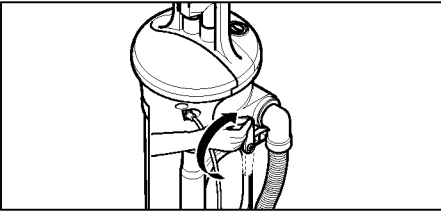

التشغيل

تحذير



خطر الإصابة الجسدية أو تلف المنتج
لا تستخدم منافذ أعلى أسطح العمل. حيث يمكن أن تلتف العناصر الموجودة في المنطقة المحيطة.

استخدام المرفقات

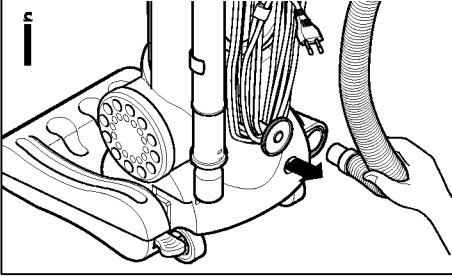

انزع الطرف السفلي للخرطوم المرن من
المكنسة بجذب حلقة الخرطوم خارج
المشبك على القاعدة. (الشكل. أ)

أخرج عصا التمديد المرفقية من وضع التخزين.
(الشكل. ب)

أدر عصا التمديد السفلى عل الوضع
UNLOCK (تحرير). (الشكل. ج)

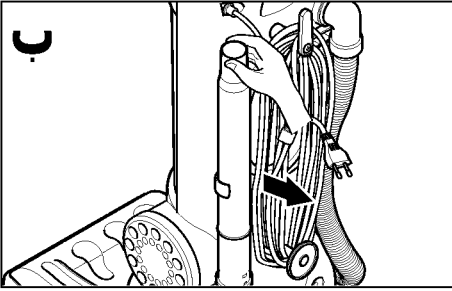

قم بتمديد العصا لأقصى طول لها.
أدر عصا التمديد السفلى عل الوضع LOCK (تأمين).
(الشكل. ج)

أدخل عصا التمديد في حلقة الخرطوم.
صل أداة تنظيف الشقوق وفرشاة التنظيف على
طرف عصا التمديد.
(الشكل. د)

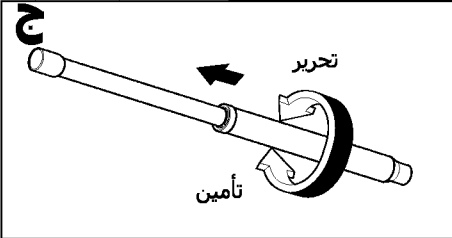

سيتم تثبيت أداة تنظيف الشقوق وفرشاة
التنظيف في حلقة الخرطوم أيضًا.
يمكن استخدام فرشاة التنظيف أيضًا كفرشاة
تنظيف الفرش بإخراج الفرشاة.
(الشكل. هـ)



تنبيه



في حالة استخدام المرفقات، احرص على
عدم تمديد الخرطوم لحد كبير.
حيث يمكن أن يؤدي هذا إلى كسر فوهة
المكنسة.

إزالة الانسداد

تحذير



خطر الصعق الكهربائي والإصابة الجسدية
انزع مقبس المكنسة قبل تنظيف الوحدة. يمكن أن يؤدي عدم القيام بذلك إلى الصعق الكهربائي أو الإصابة الجسدية في حالة تشغيل المكنسة فجأة.

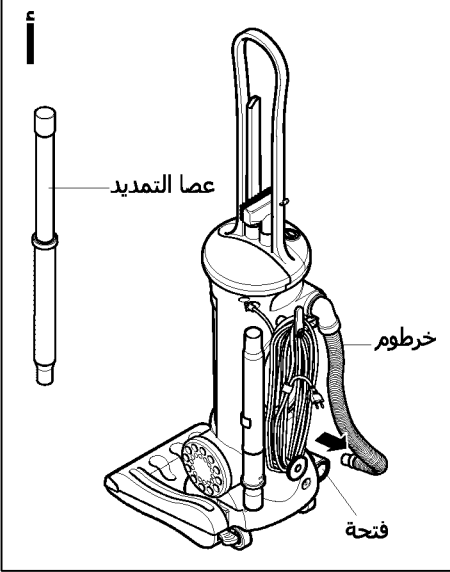

إذا صدر صوت غريب عن المكنسة أو انخفض الصوت، فتأكد من عدم وجود انسداد أو إذا كان مرشح المحرك الأمامي متسخًا.

انسداد إزالة الا

افحص أولاً الخرطوم وعسا التمديد.
افحص بصرياً الخرطوم وفتحة جسم المكنسة التي يتم إدخال الخرطوم فيها. (الشكل. أ)
قم بإزالة علبة الأتربة وافحص مرشح المحرك الأمامي. (انظر صفحة 15)

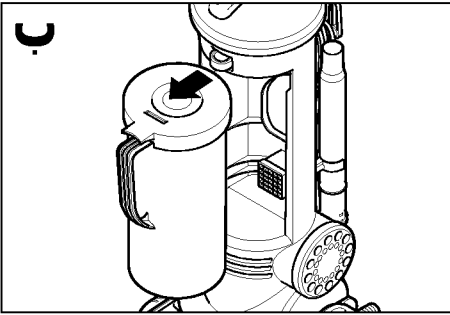

افحص منفذ الأتربة في جسم المكنسة للتأكد من عدم وجود عوائق. (الشكل. ب)

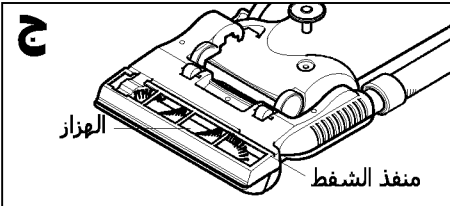

إذا ظل الانسداد موجود، فأوقف تشغيل المكنسة وافحص منطقة الهزاز ومنفذ الشفط. (الشكل. ج)
احفظ المكنسة في وضع عمودي قبل توصيلها بمنفذ كهربائي.

إزالة الإنسداد

تحذير



خطر الصعق الكهربائي والإصابة الجسدية
انزع مقبض المكنسة قبل تنظيف الوحدة. يمكن أن يؤدي عدم القيام بذلك إلى الصعق الكهربائي أو الإصابة الجسدية في حالة تشغيل المكنسة فجأة.

مرشح المحرك الأمامي

افحص ونظف مرشح المحرك الأمامي بصفة دورية. إذا كان مرشح المحرك الأمامي مغطى بأتربة كثيرة، ستتوقف المكنسة عن الحركة أثناء عمل الواقي الحراري.

يجب فحص مرشح المحرك الأمامي عند صدور أصوات غريبة من المكنسة أو انخفاض الشفط. أوقف تشغيل المكنسة أولاً، وانزع سلك التيار الكهربائي من المنفذ الكهربائي.

أخرج علبة الأتربة بدفع زر التحرير وجذب مقبض علبة الأتربة. (الشكل، أ)

أخرج الغطاء، وأفرغ العلبة. (الشكل، ب)

نظف مرشح المحرك الأمامي (على غطاء علبة الأتربة) بالضرب عليه بشكل خفيف. (الشكل، ج)

إذا كان مرشح المحرك الأمامي متسخًا جدًا، فاشطف المرشح بالماء.

لسهولة الشطف، افصل مرشح المحرك الأمامي عن غطاء المرشح. (الشكل، د، هـ)

بعد الشطف، اترك مرشح المحرك الأمامي ليجف في الظل لمدة 24 ساعة.

لا تعيد تركيب مرشح المحرك الأمامي وهو مبتل.

قبل إعادة تركيب علبة الأتربة، تأكد أن الغطاء مثبت بشكل صحيح.

لإعادة تركيب علبة الأتربة، علق قاعدة العلبة على الجزء السفلي من المقبض وادفع مقدمة علبة الأتربة في المقبض حتى تثبت في مكانها. (الشكل، و)

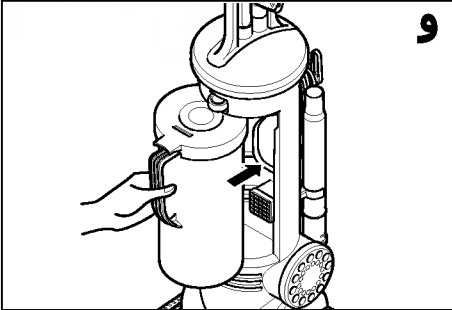
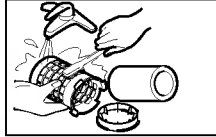
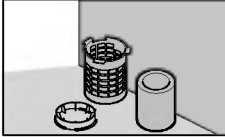
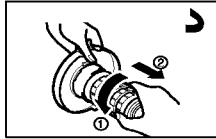
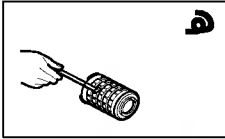
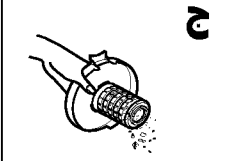
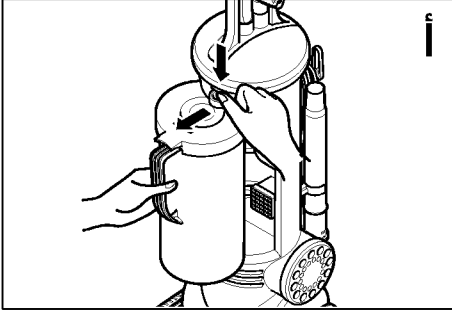

تعليمات الاستبدال

تحذير



خطر الصعق الكهربائي والإصابة الجسدية
انزع مقبس المكنسة قبل تنظيف الوحدة. يمكن أن يؤدي عدم القيام بذلك إلى الصعق الكهربائي أو الإصابة الجسدية في حالة تشغيل المكنسة فجأة.

مرشح العادم

مرشح العادم هو مرشح HEPA القابل للغسل.
(اختياري: مرشح HEPA غير قابل للغسل)
يجب شطف مرشح العادم عندما يصبح متسخًا.

أدر على الجانب الأيسر لإخراج غطاء المرشح.
(الشكل. أ، ب)

يوصى بشطفه مرة كل عام.
بعد الشطف، اترك مرشح العادم ليجف في الظل لمدة
24 ساعة.

لا تعيد تركيب مرشح العادم وهو مبتل.
لا تشغل المكنسة والمرشح ليس في مكانه.
يمكن الحصول على مرشح الاستبدال من الموزع.

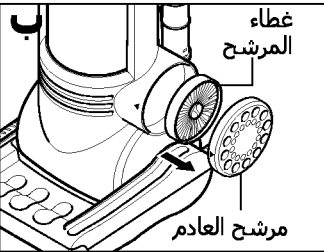
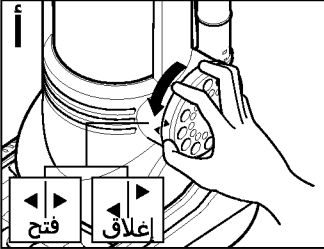

إخراج / تركيب لوحة القاعدة

قبل استبدال أي قطعة، افصل المكنسة عن المنفذ
الكهربي.

لإخراج لوحة القاعدة، فك لوحة القاعدة أولاً.
ثم اسحب لوحة القاعدة بعيدًا عن مكان الخرطوم.
(الشكل. ج)

لتركيب لوحة القاعدة، علق الطرف الأمامي للوحة القاعدة
في الفتحات الموجودة أمام الخرطوم. (الشكل. د)

اضغط على لوحة القاعدة ثم أحكم ربط المسامير.

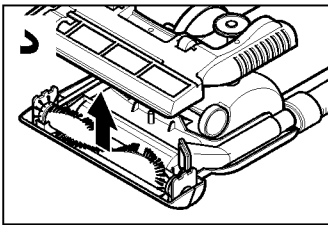
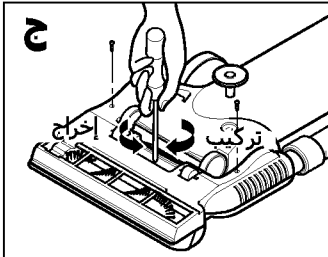

تعليمات الاستبدال

تحذير



خطر الصعق الكهربائي والإصابة الجسدية
انزع مقبس المكنتسة قبل تنظيف الوحدة. يمكن أن يؤدي عدم القيام بذلك إلى الصعق الكهربائي أو الإصابة الجسدية في حالة تشغيل المكنتسة فجأة.

استبدال السير و / أو الهزاز

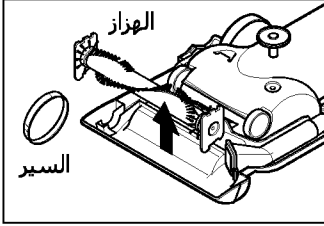

افحص السير والهزاز بصفة دورية. إذا كسرا أو بليا، استبدلها. أوقف تشغيل الوحدة، وأخرج لوحة القاعدة كما هو موضح في جزء إخراج / تركيب لوحة القاعدة.

لإزالة الهزاز، أمسك طرفي الهزاز ورافعه ببطء. أخرج السير من بكرة الهزاز وعامود المحرك. إذا كان السير مكسورًا، تأكد من أن كل القطع قد تم تحريكها.

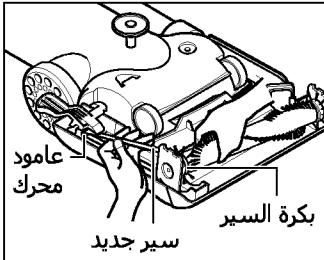

تحذير



خطر الإصابة الجسدية
إن السير ذو توتر عالي، لذا يجب توخي الحذر عند إخراج الهزاز. يمكن أن يؤدي الفشل في القيام بذلك إلى الإصابة الجسدية التي تنتج عن تحرير الهزاز بسرعة وجذبه.

ركب السير الجديد حول عامود المحرك وبكرة الهزاز. أعد تركيب الهزاز، وتأكد من أن طرفي الهزاز مثبتان في التجويف الموجود في رأس الخرطوم. بعد تركيب الهزاز، أدبه باليد للتأكد من أن السير غير ملوي أو مخروم وأن كل القطع تعمل بحرية.

أعد تركيب غطاء الجسم باتباع الخطوات بترتيب عكسي الواردة في جزء إخراج / تركيب لوحة القاعدة.

يجب تنظيف الهزاز وفقًا للجدول الزمني التالي:

تنظيف الهزاز

شديد - (تستخدم يوميًا) كل أسبوع

معادل - (تستخدم 2-3 مرات/أسبوعيًا) كل أسبوع

خفيف - (مرة واحدة/أسبوع) كل شهرين

يمكن الحصول على قطعة الاستبدال من الموزع.

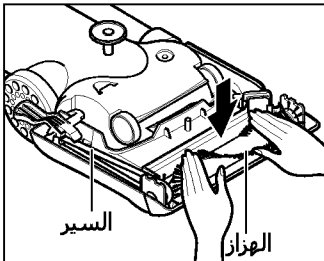
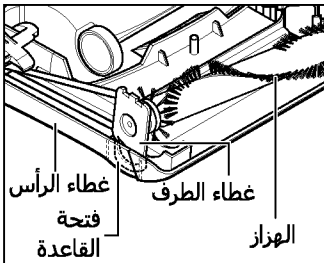

الصيانة

تحذير



خطر الصعق الكهربائي والإصابة الجسدية
انزع مقبس المكنسة قبل تنظيف الوحدة. يمكن أن يؤدي عدم القيام بذلك إلى الصعق الكهربائي أو الإصابة الجسدية في حالة تشغيل المكنسة فجأة.

تنظيف الهزاز

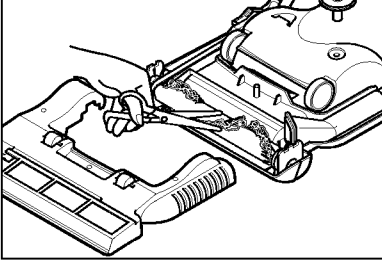

لكي تحتفظ بفعالية التنظيف عالية، نظف الهزاز بصفة دورية.

تأكد من نزع مقبس الوحدة.

أخرج غطاء الجسم إذا لزم الأمر باتباع الخطوات الواردة في جزء إخراج / تركيب لوحة القاعدة.

أخرج المواد العالقة، مثل وبر السجاد والنسالة، والخيوط، قم بجمعها أو قصها بمقص كما هو موضح.

مواصفات

V-UP142NJP	الطراز
230 فولت / 50 هرتز	مصدر التيار الكهربائي
1200-IEC واطم 1400 واط حد أقصى	التيار الكهربائي
حوالي 334 × 1096 × 347 مم	البعد / الوضع العمودي (العرض × الارتفاع × الطول)
7.7 م	طول السلك
6.3 كجم	الوزن (التقريبي)

قطع الغيار

V-UP142NJP	الطراز
4400FI3348A	السير
3210FI2434C	مرشح العادم (HEPA القابل للغسل)
5231FI3783A	مرشح المحرك الأمامي

يمكن الحصول على قطع الاستبدال من الموزع.

قبل طلب الخدمة

راجع الجدول الوارد أدناه للحلول الممكنة في حالة وقوع مشكلة صغيرة. يجب القيام بأية خدمة مطلوبة، خارج الإجراءات الواردة أدناه وفي أي مكان آخر في هذا الدليل، بواسطة مركز خدمة معتمد.

تحذير



خطر الصعق الكهربائي والإصابة الجسدية
انزع مقبس المكنتسة قبل صيانة الوحدة أو تنظيفها.
يمكن أن يؤدي عدم القيام بذلك إلى الصعق الكهربائي أو الإصابة.

المشكلة	السبب المحتمل	الحل المحتمل
المكنتسة لا تعمل	مقبس المكنتسة غير موضوع بإحكام في منفذ الحائط.	ضع المقبس بإحكام في منفذ الحائط.
	لا يوجد فولت في منفذ الحائط.	افحص المنصهر أو قاطع الدائرة الكهربائية.
	لم يتم تشغيل مفتاح التشغيل / إيقاف التشغيل.	اضغط على مفتاح التشغيل / إيقاف التشغيل.
	منصهر محترق في المقبس.	غير المنصهر إلى منصهر ASTA 13 أمبير. أوقف تشغيل المكنتسة، انزع المقبس، واتركها لتبرد. (انظر صفحة 3)
المكنتسة لا تنظف	السير بلي أو كوسر.	استبدل السير.
	فرشاة هزاز بالية.	استبدل الهزاز.
	علبة أتربة ممتلئة.	أفرغ علبة الأتربة وافحص مرشح المحرك الأمامي.
	الخرطوم أو الفوهة مسدودة.	انظر إزالة الانسداد في صفحة 13.
	الخرطوم تالف.	استبدل الخرطوم.
	علبة الأتربة مركبة بطريقة غير صحيحة.	تأكد أن علبة الأتربة موضوعة بطريقة صحيحة في المقبض.
السير بالي على عامود المحرك.	ركب السير على عامود المحرك. (انظر صفحة 16).	
الأتربة تتسرب من علبة الأتربة	علبة الأتربة مركبة بطريقة غير صحيحة.	تأكد أن علبة الأتربة موضوعة بطريقة صحيحة في المقبض.
	غطاء مرشح المحرك الأمامي مركب بطريقة غير صحيحة.	تأكد أن مرشح المحرك الأمامي موضوع بطريقة صحيحة.



LG Electronics Inc.

<http://www.lge.com/>