



# PLASMANÄYTTÖ KÄYTTÖOHJE

Lue nämä käyttöohjeet huolellisesti ennen laitteen käyttöönottoa. Säilytä ne myöhempää tarvetta varten. Kirjoita laitteen malli- ja sarjanumerot muistiin. Numerot löytyvät laitteen takana olevasta arvokilvestä ja tarvitset niitä, kun viet laitteen huoltoon.

Mallinnumero: :  
Sarjanumero: :

# Turvallisuusohjeet

- On suositeltavaa, että laitetta käytetään alle 2000 metrin korkeudessa parhaan kuvan- ja äänenlaadun saavuttamiseksi.

## VAROITUS

Laitetta ei saa sijoittaa suoraan auringonpaisteeseen tai lähelle lämpöä säteileviä laitteita, kuten lämpöpattereita tai uuneja.

- Tästä voi olla seurauksena tulipalo.

Näyttöä ei saa sijoittaa kosteaan tilaan, kuten kylpyhuoneeseen tai muuhun paikkaan, jossa se on alltiina kosteudelle.

- Tästä voi olla seurauksena tulipalo tai sähköisku.

Taivuta antennikaapeli siten, että vettä ei pääse valumaan sitä pitkin sisätiloihin.

- Vesi voi aiheuttaa kosteusvaurioita näytön sisällä ja johtaa sähköiskuun.

Maattojohdin täytyy olla liitettynä.

- Jos maattojohdinta ei ole liitetty, sähkövuoto voi aiheuttaa sähköiskuvaaran
- Mikäli maadoittaminen ei ole mahdollista, tulee käyttää erillistä, koulutetun sähköasentajan asentamaa oikosulkusuojaa.

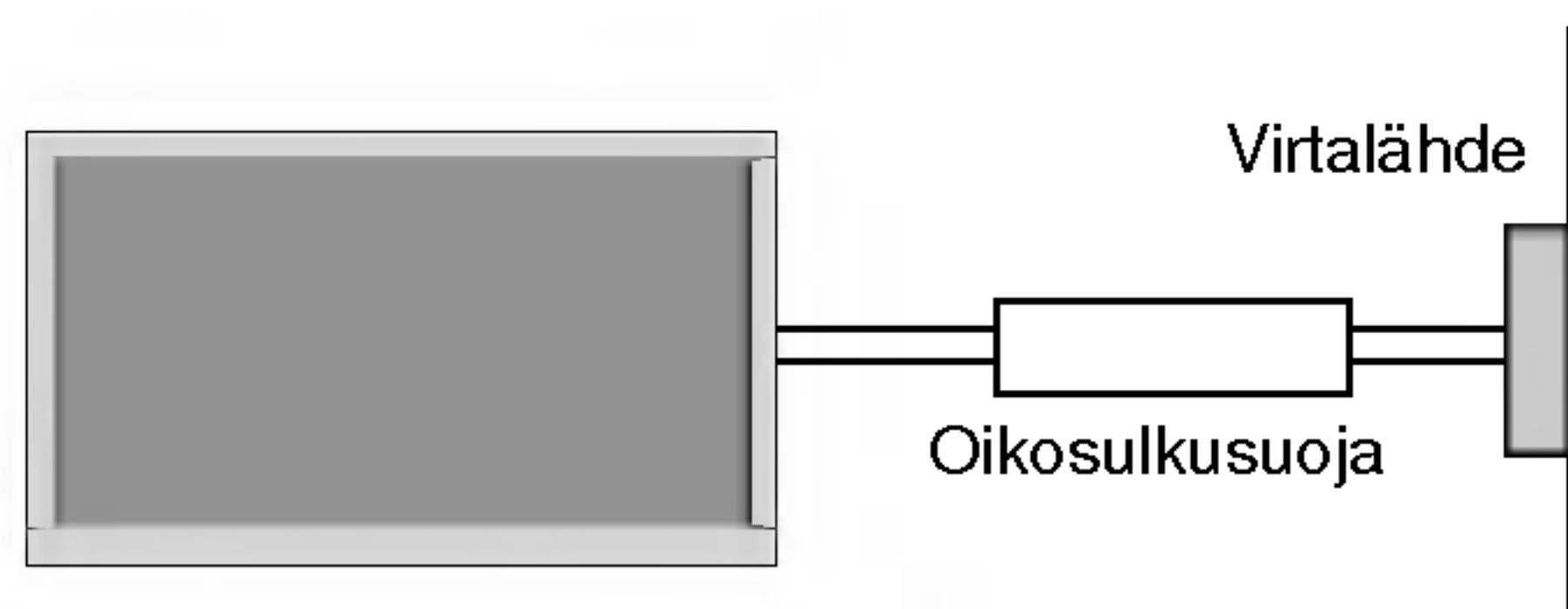

- Maattojohtoa ei saa liittää puhelinjohtoon, ukkosenjohtimeen tai kaasuputkeen.

Älä aseta mitään nestettä sisältävää astiaa näytön päälle.

- Tästä voi olla seurauksena tulipalo tai sähköisku.

Älä tuki tuuletusaukkoja.

- Tästä voi olla seurauksena tulipalo tai sähköisku.

Älä aseta raskaita esineitä näytön päälle.

- Tästä voi olla seurauksena vakavia vammoja.

Älä käytä vettä näytön puhdistukseen.

- Tämä voi vaurioittaa laitetta tai aiheuttaa sähköiskun.

Jos laite alkaa savuta tai haista omituiselta, kytke se pois päältä, irrota virtajohto pistokkeesta ja ota yhteys jälleenmyyjään tai huoltoliikkeeseen.

- Tästä voi olla seurauksena tulipalo tai sähköisku.

Älä yritä itse huoltaa laitetta. Ota yhteys jälleenmyyjään tai huoltoliikkeeseen.

- Tämä voi vaurioittaa laitetta tai aiheuttaa sähköiskun.

Irrota näytön virtajohto pistokkeesta ukkosen ajaksi, äläkä koske antennikaapeliin.

- Tämä voi vaurioittaa laitetta tai aiheuttaa sähköiskun.

\* Turvallisuusohjeissa on kerrottu kahdenlaista tietoa alla olevien tärkeysasteiden mukaisesti.

**VAROITUS** Jos tätä ohjetta ei noudateta, voi seurauksena olla vakava tai kuolettava vamma.

**HUOMAA** Jos tätä ohjetta ei noudateta, voi seurauksena olla lievä vamma tai laitteen vioittuminen.

⚠ Huomioi myös erikoisolosuhteet ja niistä mahdollisesti aiheutuvat vaaratilanteet.

## ⚠ HUOMAA

**Älä kosketa virtapistoketta ollessasi märkä.**

- Tästä voi olla seurauksena sähköisku.

**Irrota virtajohto seinästä ja kaikki muut johdot ennen laitteen siirtämistä.**

**Älä sijoita näyttöä kehikkomaiseen tilaan, kuten kirjahyllyyn tai suljettuun telineeseen.**

- Laitteen ympärillä täytyy olla tilaa ilmanvaihtoa varten.

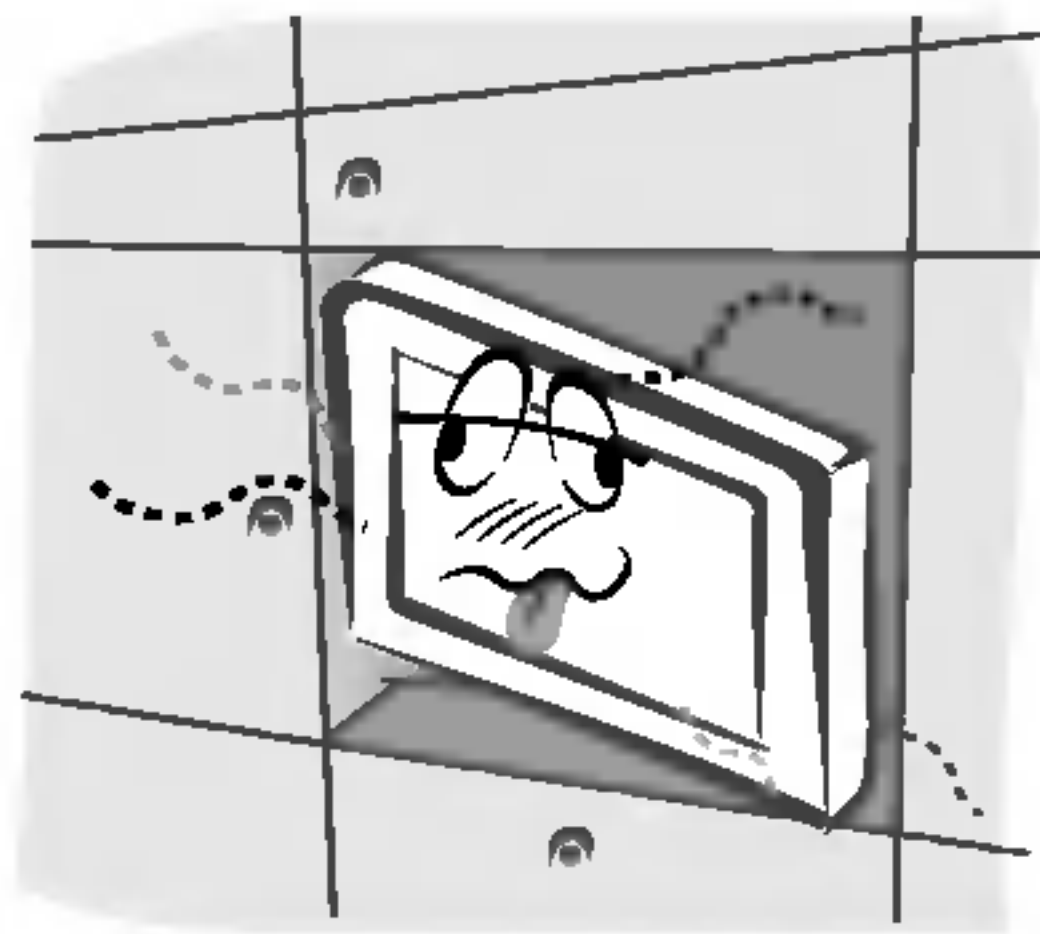

**Kun näyttö on sijoitettu tasolle, varmista ettei näytön etureuna ole liian lähellä tason reunaa.**

- Tällöin näyttö saattaa pudota, mikä voi aiheuttaa vakavia vammoja ihmiselle ja vaurioittaa laitetta.

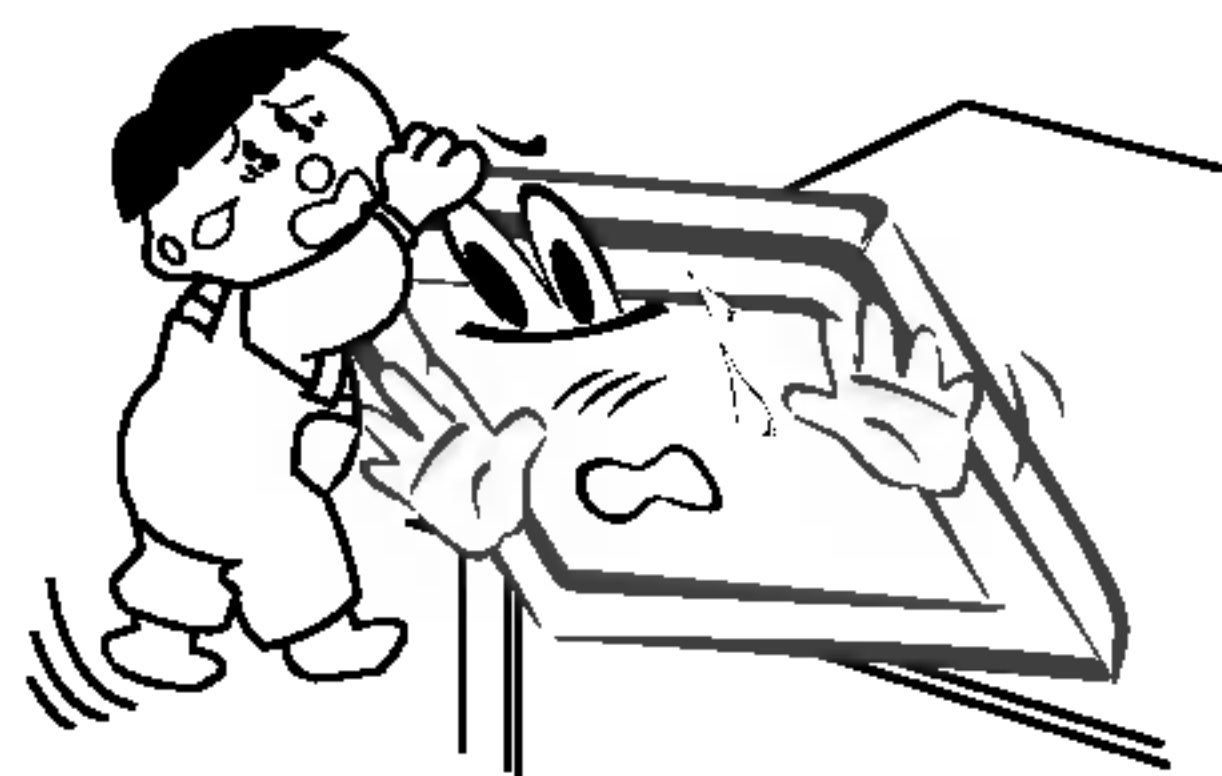

**Älä asenna ulkoantennia voimajohtojen tai muiden virtajohtojen läheisyyteen.**

- Tästä voi olla seurauksena sähköisku.

**Ulkoantennin ja voimajohdon välillä tulee olla riittävä etäisyys, jotta ne eivät saisi kosketusta toisiinsa antennin mahdollisesti pudotessa katolta.**

- Muutoin seurauksena voi olla sähköisku.

**Älä irrota virtajohtoa pistokkeesta vetämällä johdosta, vaan vedä pistotulpasta.**

- Tästä voi olla seurauksena tulipalo.

**Varmista, että virtajohto ei kulje kuumien laitteiden, kuten lämpöpatterin päältä.**

- Tästä voi olla seurauksena tulipalo tai sähköisku.

**Älä kiinnitä virtajohtoa pistokkeeseen mikäli virtajohto tai pistotulppa on rikki tai pistoke on irronnut seinästä.**

- Tästä voi olla seurauksena tulipalo tai sähköisku.

**Hävitä käytetyt paristot asianmukaisesti ja vahdi, etteivät lapset saa niitä käsiinsä.**

- Mikäli lapsi nielaisee pariston, on käännyttävä välittömästi lääkärin puoleen.

**Kun siirrät näyttöä, johon on kiinnitetty kaiuttimet, älä nosta näyttöä kaiuttimista.**

- Tällöin näyttö voi pudota ja vioittua sekä pudotessaan aiheuttaa vakavia vammoja.

**Irrota laite verkkovirrasta puhdistuksen ajaksi. Älä käytä nestemäisiä puhdistusaineita tai aerosoleja puhdistukseen.**

- Tämä voi vaurioittaa laitetta tai aiheuttaa sähköiskun.

**Vie näyttö vuosittain huoltoon sisäosien puhdistusta varten.**

- Laitteeseen kertynyt pöly saattaa aiheuttaa mekaanisia vikoja.

**Silmien ja ruudun välisen etäisyyden tulisi olla 5–7 kertaa niin pitkä kuin ruudun lävistäjä.**

- Mikäli näin ei ole, silmät rasittuvat.

**Irrota laite verkkovirrasta, mikäli sitä ei käytetä pitkään aikaan ja se jätetään ilman valvontaa.**

- Laitteeseen kerääntynyt pöly saattaa aiheuttaa vaurioita ja sähkövuotoja ja näin johtaa tulipaloon tai sähköiskuun.

**Käytä vain ohjeen mukaisia paristoja.**

- Vääränlaisten paristojen käyttö voi vaurioittaa laitetta tai aiheuttaa sähköiskun.

# Sisältö

<b>Turvallisuusohjeita</b>		<b>SPECIAL-valikon asetukset</b>	
Turvallisuusohjeet	2~3	Lapsilukko	20
<b>Alkutoimet</b>		ISM (Image Sticking Minimization) Method	20
Kaukosäätimen toiminnot	6	Virransäästötoiminto	21
Näppäimet ja niiden toiminnot	7~9	<b>XD</b> Demo (lisävaruste)	21
<b>Asennus</b>		Valikoiden kierto pystysuoraan katseluun	21
Ulkoisten oheislaitteiden käyttöönotto	10~11	<b>Näyttövalikon asetukset</b>	
Näyttöjen tekniset tiedot	12	Automaattinen säätö	22
Mukana tulevat lisävarusteet	13	Kuvasuhteen valinta	22
Näytön asennustavat	14	Näytön sijainti	22
<b>Käyttö</b>		Manual Configure -toiminto	23
Näytön kytkeminen päälle	15	VGA/XGA-laajakuvatilan valinta	23
Kuvaruutunäytön kielen valinta (lisävaruste)	15	Näytön säädöt	23
<b>PICTURE-kuvavalikon asetukset</b>		Cinema	23
PSM (Picture Status Memory)	16	Luminance Noise Reduction -toiminto (lisävaruste)	24
<b>XD</b>	16	Säätöjen alustaminen	24
Automaattinen väriasetusten säätö	16	Split Zoom	24
Manuaalinen värin lämpötilan säätö (User-asetus)	16	<b>PIP- eli kuva kuvassa -toiminto</b>	
sRGB (vain RGB[PC]- ja DVI[PC]-tilassa)	17	PIP-toiminto (Picture in Picture)	25
Fleshtone (lisävaruste)	17	Kanavan valinta alakuvulle (lisävaruste)	25
Manuaalinen kuva-asetusten säätö	17	Tulosignaalin valinta	25
<b>SOUND-äänivalikon asetukset</b>		PIP-kuvan siirtäminen	25
SSM (Sound Status Memory)	18	PIP-kuvan koko	25
BBE	18	PIP Transparency -toiminnon säädöt (vain PIP-tilassa)	25
AVL (Auto Volume Leveler)	18	<b>Muuta</b>	
Ääniasetusten säätö	18	Ulkoisen ohjauslaitteen liittäminen	26~31
<b>TIME-aikavalikon asetukset</b>		IR-koodi (NEC-muoto)	32~33
Kellonajan asettaminen	19	Vianetsintä	34
On/Off-ajastuksen asettaminen	19	Tekniset tiedot	35
Auto Sleep	19		
Uniajastimen ohjelmointi	19		

Kun olet lukenut nämä ohjeet, laita ne paikkaan, josta ne ovat helposti saatavilla.



# Alkutoimet

## Plasmanäytön toimintaperiaate

Kun jännite ohjataan kahden lasilevyn välissä olevaan kaasuun, syntyy ultraviolettisäteitä, jotka yhdistyvät fluoresoivaan aineeseen. Näin syntyy valoa. Plasmanäyttö on uuden sukupolven litteä näyttö, jonka toiminta perustuu tähän ilmiöön.

## Laaja 160 asteen katselukulma

Plasmanäytön katselukulma on yli 160 astetta, joten kuva ei vääristy, katsottiin ruutua mistä suunnasta tahansa.

## Helppo asennus

Plasmanäyttö on paljon kevyempi ja pienempi kuin muut vastaavat näytöt, joten se voidaan asentaa juuri haluttuun paikkaan.

## Suuri ruutu

Plasmanäytön ruudun koko on 42 (tai 50) tuumaa ja se tarjoaakin yhtä elävän kokemuksen kuin oikea elokuvateatteri.

## Plasmanäyttö ja multimedia

Plasmanäyttö voidaan liittää tietokoneeseen ja sitä voidaan näin käyttää kuvaruutuna esimerkiksi konferensseissa, pelejä pelatessa ja Internetiä käytettäessä.

## Plasmanäytöllä mahdollisesti näkyvät värilliset pisteet

Tämän plasmanäytön näyttö koostuu 0,9–2,2 miljoonasta kennosta ja joidenkin kennojen kohdalla on saattanut tapahtua valmistusvirhe. Näytöllä saattaa siis näkyä värillisiä pisteitä, mutta tämä ominaisuus on tyypillinen kaikkien valmistajien plasmanäytöille, eikä tarkoita näytön olevan viallinen. Toivomme sinun ymmärtävän, että tällainen näyttö on standardien mukaisessa kunnossa, eikä sitä vaihdeta tai kauppaa pureta. LGE kehittää jatkuvasti valmistustekniikkaansa valmistusvirheiden minimoimiseksi.

## Plasmanäytöstä kuuluva ääni

Tietokoneiden keskusyksiköt on varustettu tuulettimella, jotta ne eivät kuumenisi. Samalla tavoin myös plasmanäytössä on jäähdytystuuletin parantamassa laitteen toimintaa. Tästä syystä laitteesta saattaa kuulua ääntä. Ääni ei vaikuta haitallisesti laitteen toimintaan, eikä sen pitäisi häiritä laitteen käyttöä muutenkaan. Tuulettimesta kuuluva kohtuullinen ääni on siis täysin normaalia, ja näyttö on tarkoituksenmukaisessa kunnossa, eikä sitä vaihdeta tai kauppaa pureta.

### **VAROITUS**

Tämä plasmanäyttö on A-luokan laite ja se voi kotiloissa aiheuttaa häiriötä radiosignaalin vastaanottoon. Tässä tapauksessa käyttäjän on itse ryhdyttävä tarpeellisiin toimiin häiriön poistamiseksi.

### **VAROITUS**

TULIPALO- JA SÄHKÖISKUVAARA. LAITETTA EI SAA JÄTTÄÄ ALTTIIKSI SATEELLE TAI KOSTEUELLE.

# Kaukosäätimen toiminnot

- Kun käytät kaukosäädintä, suuntaa se kohti näytössä olevaa kaukosäätimen signaalin tunnistinta.
- Kaukosäätimen toiminnassa saattaa esiintyä vaihtelua näytön säätöjen ja kirkkauden mukaan.

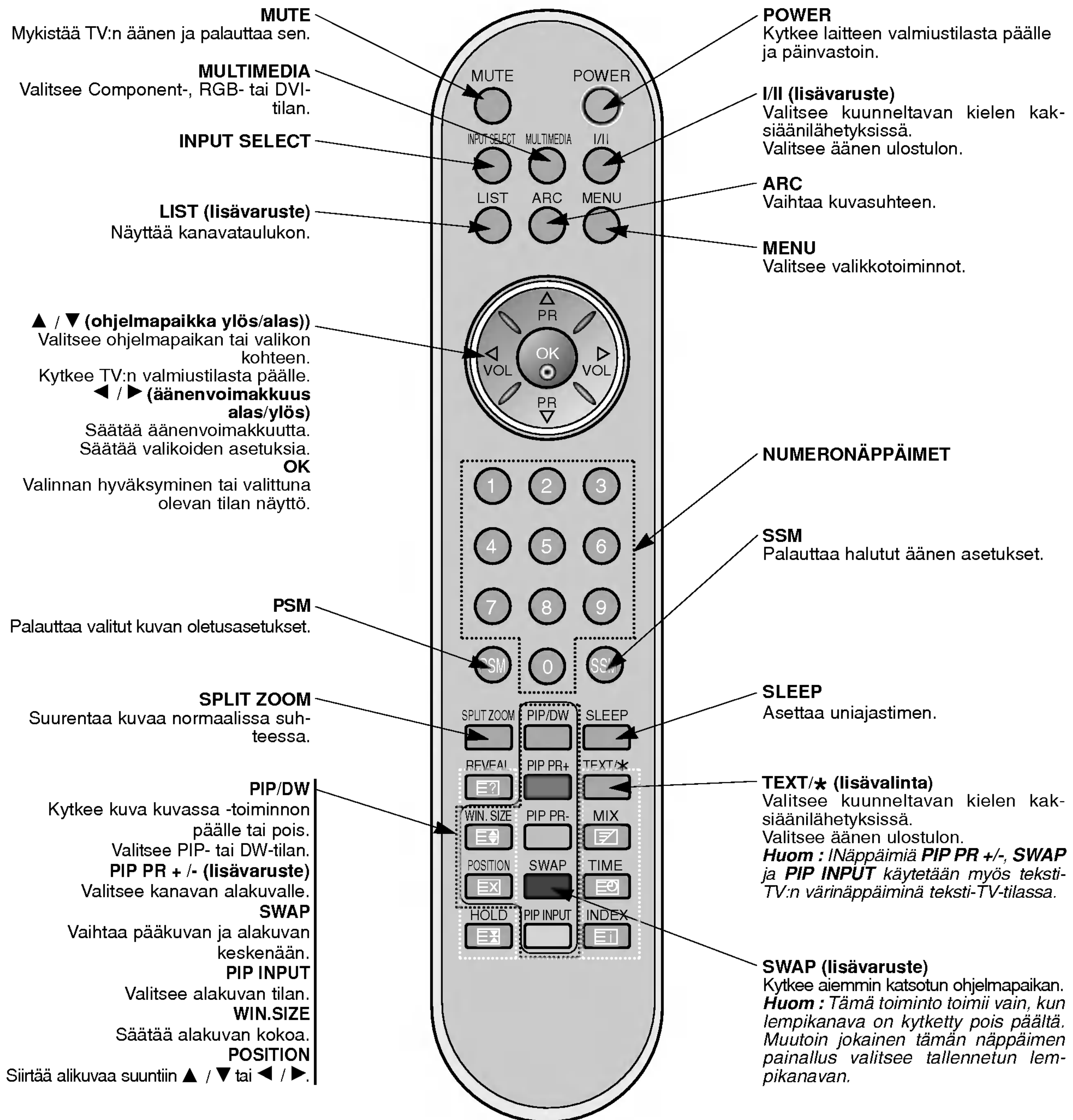

## Paristojen asennus

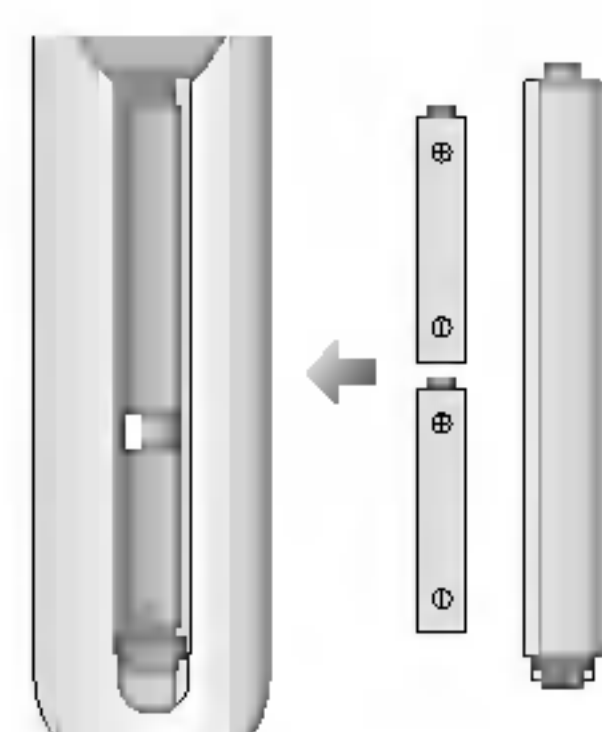

- Avaa kaukosäätimen paristokotelon kansi ja asenna paristot napaisuusmerkkien mukaisesti.
- Kaukosäädin toimii kahdella AAA-kokoisella 1,5 V:n alkaliparistolla. Älä käytä sekaisin sekä käytettyjä että käyttämättömiä paristoja.



# Näppäimet ja niiden toiminnot

- Kuva esittää yksinkertaistettua näyttöä.
- Kuvan näyttö saattaa olla erilainen kuin käyttäjän oma näyttö.

< Etupaneeli >

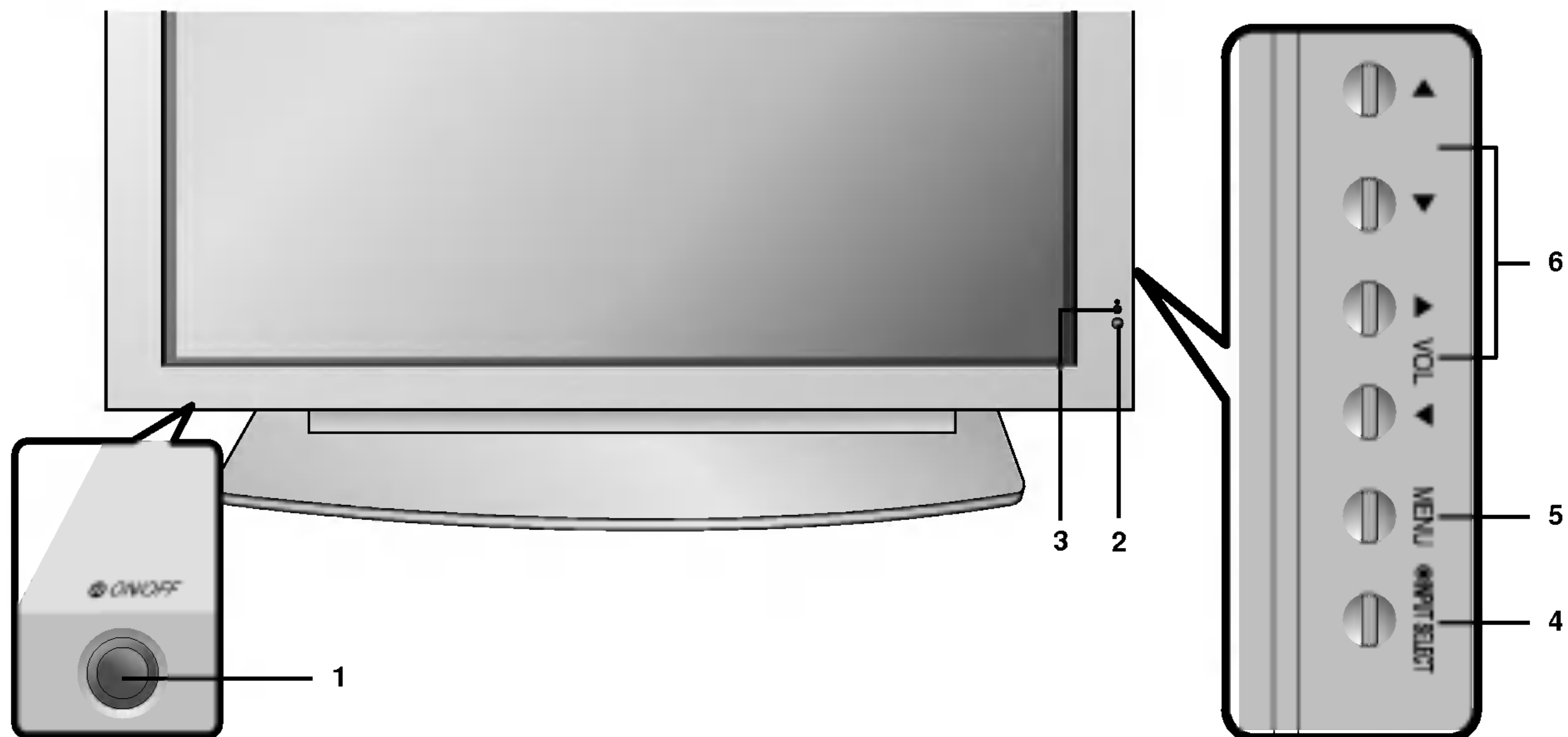

tai

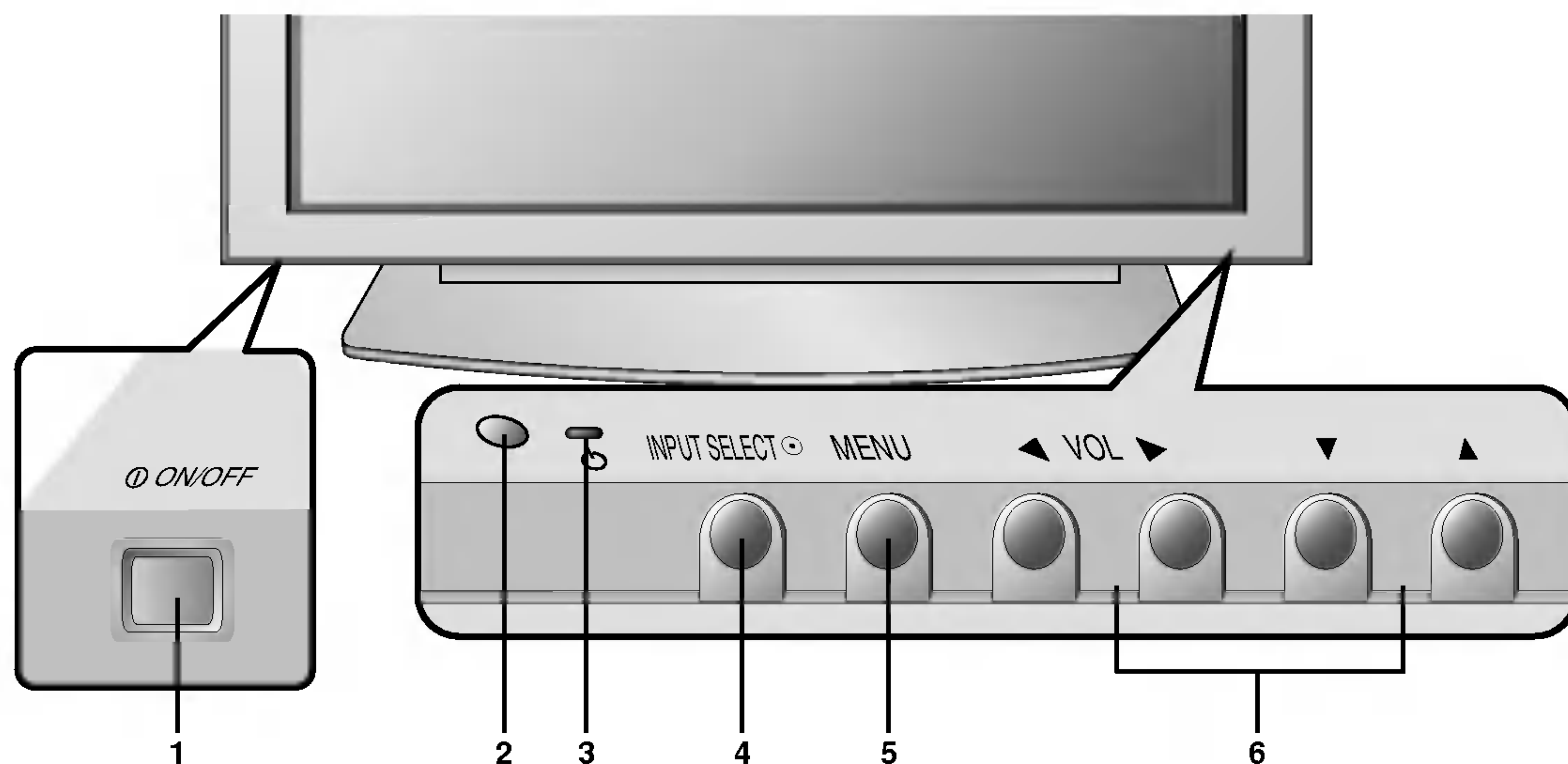

## 1. Päävirtakytkin

## 2. Kaukosäätimen signaalin tunnistin

## 3. Valmiustilan ilmaisin

Punainen valo palaa näytön ollessa valmiustilassa. Vihreä valo palaa näytön ollessa päällä.

## 4. INPUT SELECT

## 5. MENU

Valitsee valikkotoiminnot.

## 6. ▲ / ▼ (ohjelmapaikka ylös/alas)

Valitsee ohjelmapaikan tai valikon kohteen. Kytkee TV:n valmiustilasta päälle.

## ◀ / ▶ (äänenvoimakkuus alas/ylös)

Säätää äänenvoimakkuutta. Säätää valikoiden asetuksia.

# Näppäimet ja niiden toiminnot

< Takapaneeli >

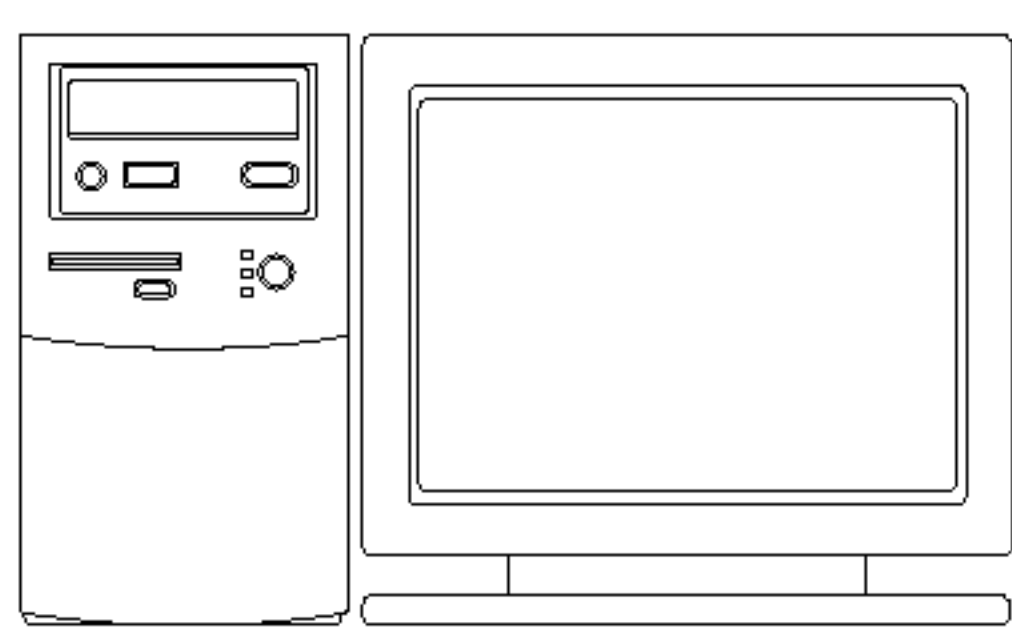
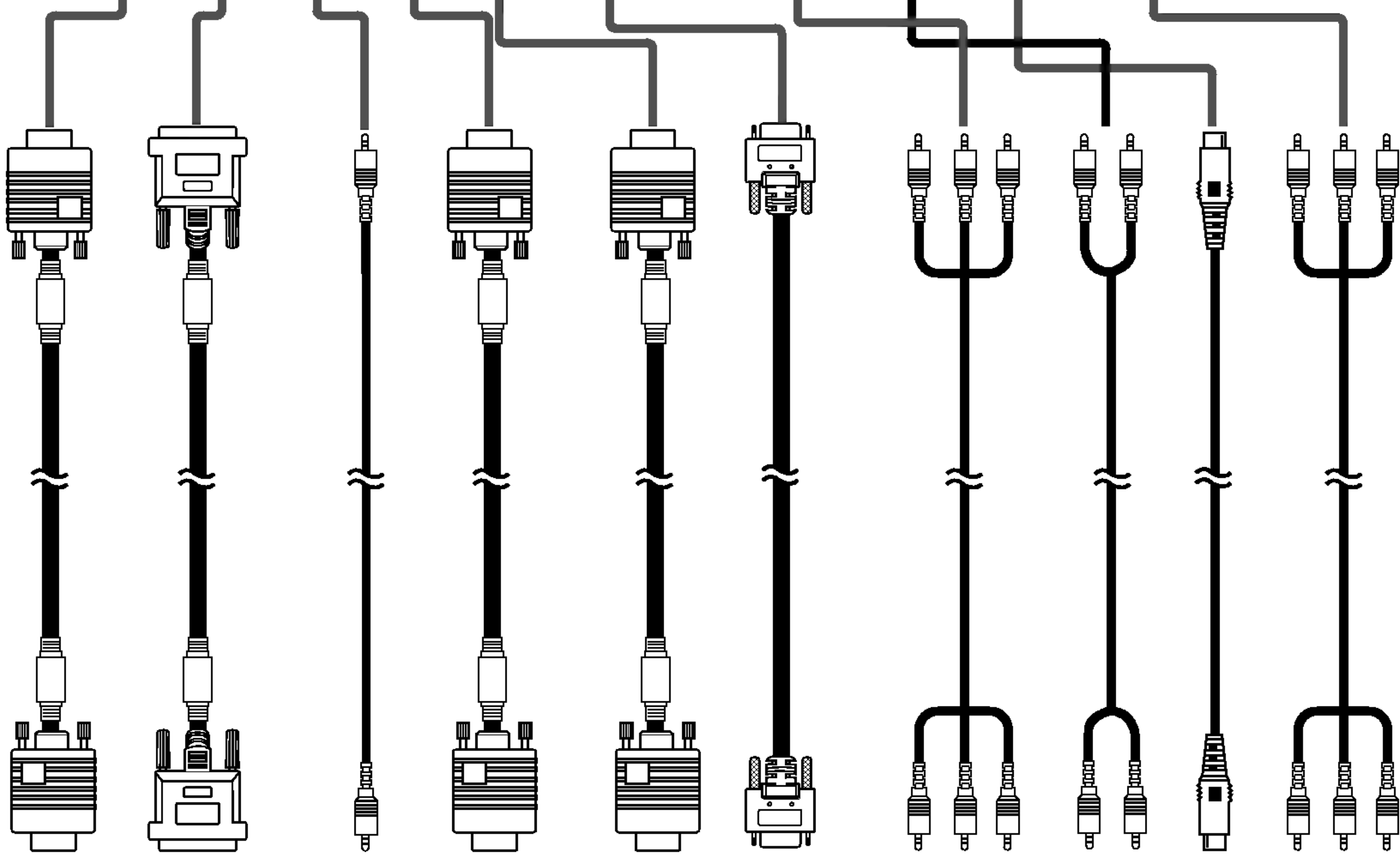
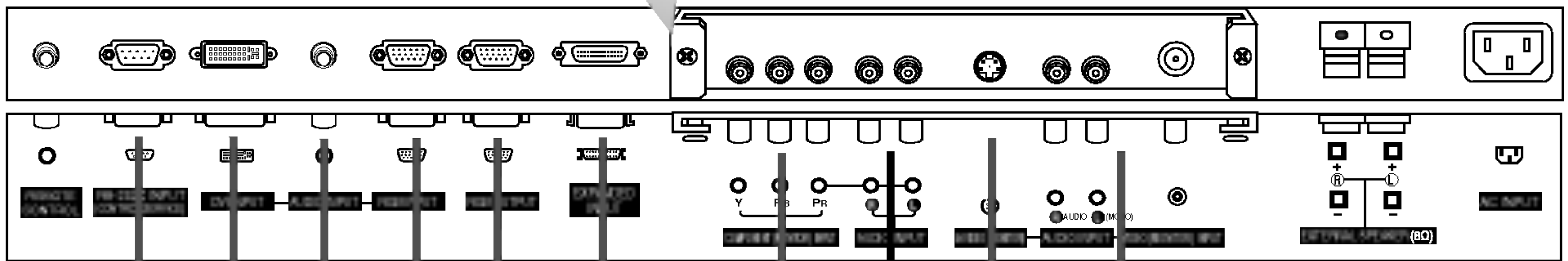

Liitäntä tietokoneeseen



Liitäntä AV-laitteeseen



## &lt; Takapaneeli &gt;

## RCA-liitäntä

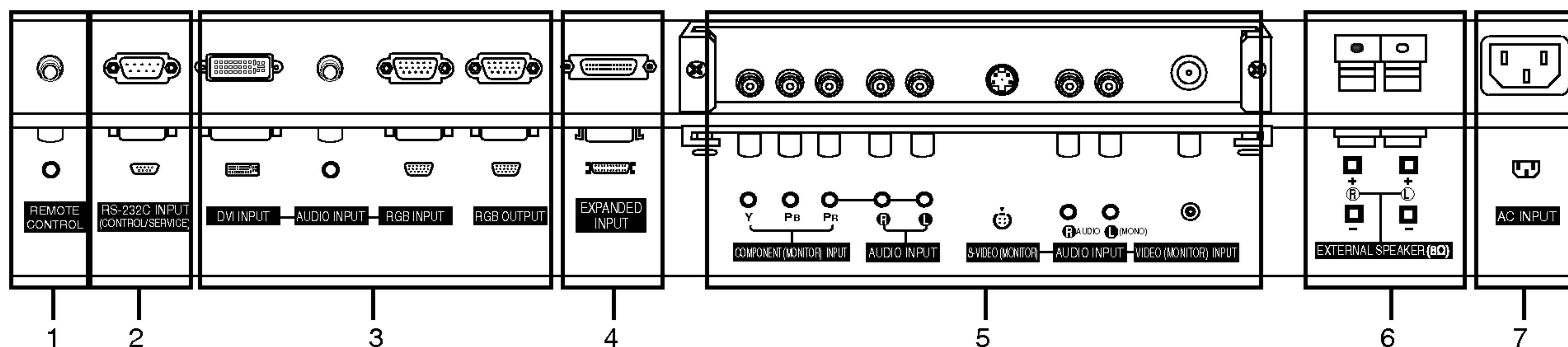

## Scart-liitäntä

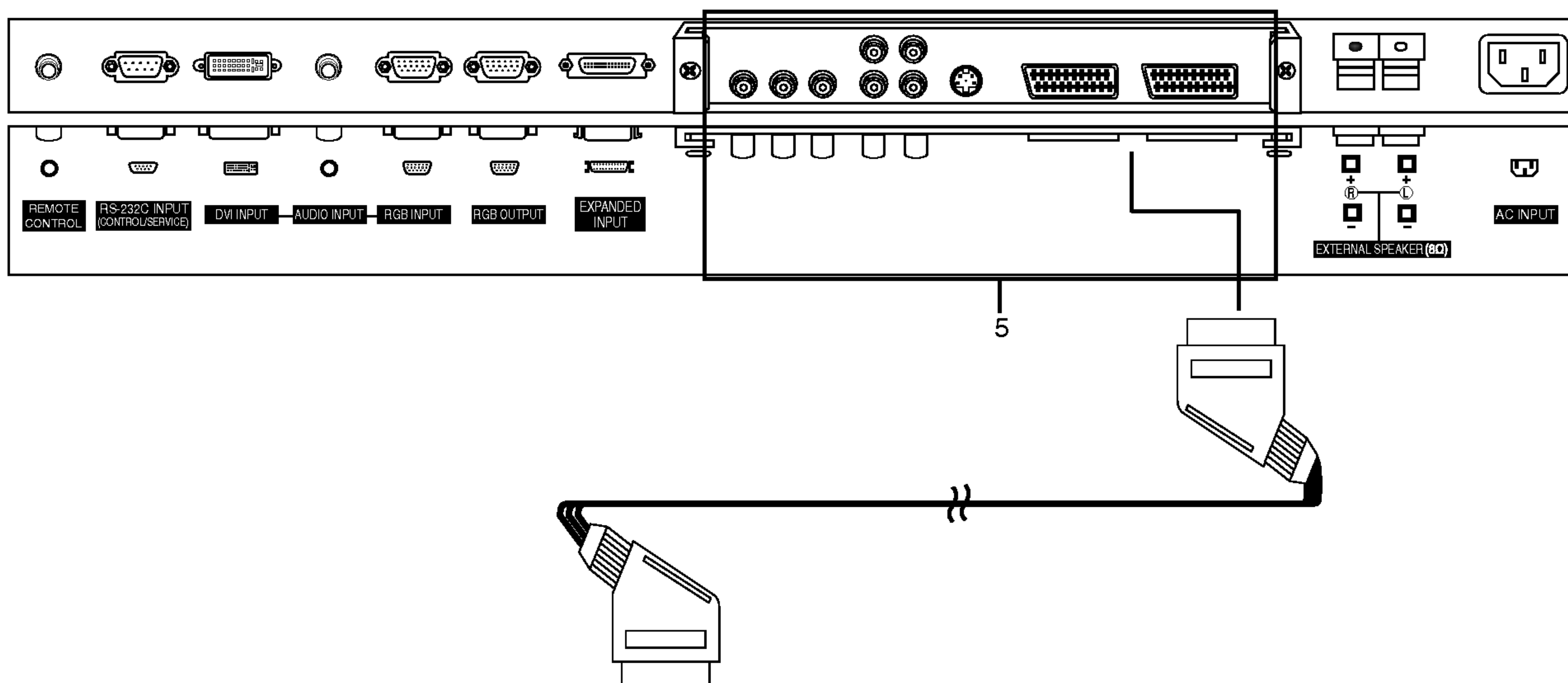
**1. KAUKOSÄÄDIN****2. RS-232C INPUT -LIITÄNTÄ (OHJAUS/HUOLTO)**

Liitäntä tietokoneen RS-232C-liitäntään.

**3. DVI INPUT- / AUDIO INPUT- / RGB INPUT-**

Tietokoneen näytön ulostuloliitäntä liitetään tähän liitäntään.

**RGB OUTPUT -LIITÄNTÄ**

Voit katsella RGB-signaalia toiselta näytöltä kytkemällä RGB OUTPUT -liitännän toisen näytön PC INPUT -liitäntään.

**4. EXPANDED INPUT -LIITÄNTÄ**

Liitä PDP-viritinkaapeli PDP-viritinliitäntään.

**5. COMPONENT/AUDIO IN -liittimet**

**S-VIDEO/AUDIO (L/MONO) IN -liittimet**

**AUDIO (L/MONO)/VIDEO IN -liittimet**

**Euroscart-liitin**

Kytke Euroscart-välijohto videonauhurin Scart-liittimen ja TV:n Scart-liittimen väliin.

**6. ULKOISET KAIUTTIMIT (ulostulo 8 ohm)**

Ulkoisten lisäkaiuttimien liitäntämahdollisuus.

\* Lisätietoja -ohjekirjasta.

**7. VIRTAJOHTOLIITÄNTÄ**

Tämä näyttö toimii tavallisella 110–240 voltin vaihtovirralla. Näyttöä ei saa kytkeä tasavirtaan.

# Ulkoisten oheislaitteiden käyttöönotto

## Videonauhuri (Liitännäpaneeli asennettuna)

- Kun liität näyttöön ulkoisia oheislaitteita, liitä aina samanvärinen AUDIO/VIDEO INPUT -liitin ja OUTPUT-portti toisiinsa: Video = keltainen, Audio (vasen) = valkoinen, Audio (oikea) = punainen
- Kytke VIDEO INPUT -liitäntä (keltainen) BNC-RCA-sovittimen avulla näytön VIDEO INPUT -liitäntään.
- Jos haluat liittää monovideonauhurin plasmanäyttöön, liitä videon audiokaapeli näytön AUDIO IN (L/MONO) -sisääntuloon.
- Kun liität S-videonauhurin S-VIDEO-sisääntuloon, kuvanlaatu on parempi verrattuna VIDEO-sisääntuloon liitetyn tavallisen videonauhurin kuvaan.  
Voit myös kytkeä videon Euro Scart -liitännän näytön Euro Scart -liitäntään.
- Käytä kierrotointimintoa (Orbiter), jotta pysäytyskuvat eivät jää pitkäksi aikaa näkymään ruudulle. Tavallisin pysäytyskuva on videon pysäytyskuva. (Katso s. 20)  
Jos käytetään kuvasuhdetta 4:3, pysäytyskuva saattaa jäädä näkyviin ruudulle.
- Kuvakohinan (häiriön) välttämiseksi tulee videonauhurin ja näytön välille jättää tarvittavasti etäisyyttä.

1. Paina kaukosäätimen **INPUT SELECT** -näppäintä ja valitse **MNT AV** tai (**MNT AV1** tai **MNT AV2**).  
(Jos käytössäsi on S-videonauhuri, valitse **MNT S-Video**.)
2. Pane videokasetti nauhuriin ja paina videonauhurin **PLAY**-näppäintä. (Katso videonauhurin käyttöohjetta muiden toimintojen osalta.)

## Kaapeli-tv (Liitännäpaneeli asennettuna)

- Jos olet kaapeli-tv:n tilaaja ja sinulla on tarvittava kaapeli-tv:n vastaanotin käytössäsi, voit katsella kaapeli-tv-lähetyksiä.
- Jos haluat lisätietoja kaapeli-tv-palveluista, ota yhteys palveluntarjoajaasi.

1. Paina kaukosäätimen **INPUT SELECT** -näppäintä ja valitse **MNT AV** tai (**MNT AV1** tai **MNT AV2**).
2. Käännä haluamallasi kaapeli-tv-kanavalle käyttämällä kaapeli-tv:n vastaanotinta.

## Ulkoisen AV-lähde (Liitännäpaneeli asennettuna)

- Kun liität oheislaitteita plasmanäyttöön, liitä aina samanvärinen liitin ja portti toisiinsa.  
Voit myös kytkeä videon Euro Scart -liitännän näytön Euro Scart -liitäntään.

1. Paina kaukosäätimen **INPUT SELECT** -näppäintä ja valitse **MNT AV** tai (**MNT AV1** tai **MNT AV2**).
2. Käytä haluamaasi oheislaitetta. Lisätietoja kunkin oheislaitteen omasta käyttöohjeesta.

## DVD-soitin (Liitännäpaneeli asennettuna)

### DVD-soittimen liittäminen

Liitä kaapeli DVD-soittimen Y-, PB- ja PR-liitännöistä näytön DVD INPUT -liitäntöihin ja audiokaapeli AV INPUT -liitäntöihin.

### DVD-soittimen käyttö

1. Käynnistä DVD-soitin ja pane DVD-levy soittimeen.
2. Valitse **MNT Component** tai (**MNT AV1** tai **MNT AV2**) -tila painamalla **INPUT SELECT**, **MULTIMEDIA** -painiketta. Lisätietoja DVD-soittimen käytöstä laitteen omasta käyttöohjeesta.

### • Component Input -liitännät

Kun DVD-soitin on liitetty komponenttisisääntuloihin alla olevan taulukon mukaisesti, on kuvanlaatu parempi.

Näytön komponenttiliitännät	Y	Pb	Pr
DVD-soittimen videoulostulot	Y	Pb	Pr
	Y	B-Y	R-Y
	Y	Cb	Cr
	Y	PB	Pr

### Tietokoneen liittäminen

- Voit nauttia erinomaisesta kuvasta ja äänestä liittämällä yhteen tietokoneen ja näytön.
- Vältä pitämästä samaa pysäytyskuvaa pitkän aikaa ruudussa. Pitkään ruudussa näkyvä kuva voi jäädä pysyväksi haamukuvaksi ruudulle. Käytä tarvittaessa näytönsäästäjää.
- Liitä tietokone näytön RGB INPUT(PC INPUT)- tai DVI INPUT(DIGITAL RGB INPUT) -liitäntään. Muuta ulostuloresoluutiota liitäntän mukaisesti..
- Resoluutiosta, pystysuorista kuvioista, kontrastista tai kirkkaudesta johtuen kuvassa saattaa esiintyä häiriöitä PC-tilassa. Muuta tällöin PC-tilan resoluutiota tai virkistystaajuutta tai säädä valikosta näytön kirkkautta tai kontrastia, kunnes kuva on puhdas. Jollei tietokoneen näytönohjaimen virkistystaajuutta voi muuttaa, vaihda näytönohjain uuteen tai kysy neuvoa näytönohjaimen valmistajalta.
- Pysty- ja vaakataajuuksilla on erilliset synkronointitulokaavat

### Asennusohjeet tietokoneen ja näytön yhteenliittämiseen

- Parhaan kuvalaadun takaamiseksi suosittelemme käytettäväksi seuraavia asetuksia PC-tilassa: 1024 x 768, 60 Hz.
- Parhaan kuvalaadun takaamiseksi suosittelemme käytettäväksi MZ-42PM13/23-malleissa seuraavia asetuksia PC-tilassa: 640 x 480, 60 Hz.
- Jos tietokoneen resoluutio on yli UXGA, näytössä ei näy kuvaa.
- Liitä signaalikaapeli tietokoneen näyttö ulostulo -liitännästä näytön RGB INPUT (PC INPUT) -liitäntään. Vaihtoehtoisesti voit liittää signaalikaapelin tietokoneen DVI-ulostuloliitännästä näytön DVI INPUT (DIGITAL RGB INPUT) -liitäntään.
- Liitä tietokoneen audiokaapeli näytön Audio-sisääntuloliitäntään. (Audiokaapelit eivät sisälly näytön toimitukseen.)
- Äänikorttia käytettäessä tietokoneen äänet tulee säätää halutulle tasolle.
- Tämä näyttö on yhteensopiva VESA Plug and Play -ratkaisun kanssa. Näyttö siirtää EDID-dataa tietokoneelle DDC-protokollan välityksellä. Tietokone ottaa automaattisesti käyttöön näytön asetukset.
- DDC-protokollaan on esiasetettu RGB (Analog RGB)- ja DVI (DVI, Digital RGB) -tila.
- Muuta näytön asetukset tarvittaessa Plug and Play -toimintoja vastaaviksi.
- Jos tietokoneen näytönohjain ei lähetä analogista ja digitaalista RGB-signaalia samanaikaisesti, liitä tietokoneen näyttöön vain joko RGB INPUT (PC INPUT)- tai DVI INPUT (DIGITAL RGB INPUT) -liitin.  
Jos näytönohjain lähettää analogista ja digitaalista RGB-signaalia samanaikaisesti, aseta näyttö joko RGB- tai DVI-tilaan. (Näyttö asettaa tällöin automaattisesti toisen tilan Plug and Play -asetuksille.)
- DOS-tila ei toimi kaikkien videokorttien kanssa, mikäli käytetään DVI-I-kaapelia.

### Asennus tietokoneen yhteyteen

1. Käynnistä tietokone ja kytke näyttöön virta.
2. Kytke näyttöön virta painamalla näytön kaukosäätimen **POWER**-virtapainiketta.
3. Valitse tulosignaaliaksi **RGB** tai **DVI** painamalla kaukosäätimen **INPUT SELECT, MULTIMEDIA** -painiketta.
4. Aseta tietokoneen ulostuloresoluutioksi SXGA tai alle (1280 x 1024, 60 Hz). (Katso s. 12)



# Näyttöjen tekniset tiedot

RGB-/DVI-tila

Resoluutio	Juovataajuus (KHz)	Virkistystaajuus (Hz)
640x350	31.468	70.09
	37.861	85.08
720x400	31.469	70.08
	37.927	85.03
640x480	31.469	59.94
	35.000	66.66
	37.861	72.80
	37.500	75.00
848x480	43.269	85.00
	31.500	60.00
	37.799	70.00
852x480	39.375	75.00
	31.500	60.00
800x600	37.799	70.00
	39.375	75.00
	35.156	56.25
	37.879	60.31
	48.077	72.18
832x624	46.875	75.00
	53.674	85.06
	49.725	74.55
1024x768	48.363	60.00
	56.476	70.06
	60.023	75.02
	68.677	85.00
1152x864	54.348	60.05
	63.995	70.01
	67.500	75.00
	77.487	85.00
1152x870	68.681	75.06
1280x960	60.023	60.02
1280x1024	63.981	60.02

MZ-42PM13/23 sarja

RGB-/DVI-tila

Resoluutio	Juovataajuus (KHz)	Virkistystaajuus (Hz)
640x350	31.468	70.09
	37.861	85.08
720x400	31.469	70.08
	37.927	85.03
640x480	31.469	59.94
	35.000	66.66
	37.861	72.80
	37.500	75.00
848x480	43.269	85.00
	31.500	60.00
	37.799	70.00
852x480	39.375	75.00
	31.500	60.00
800x600	37.799	70.00
	39.375	75.00
	35.156	56.25 (RGB)
	37.879	60.31
	48.077	72.18
832x624	46.875	75.00
	53.674	85.06
	49.725	74.55
1024x768	48.363	60.00
	56.476	70.06
	60.023	75.02
	68.677	85.00
1360x768	47.700	60.00
	59.625	75.02
	68.500	85.00
1366x768	47.700	60.00
	59.625	75.02
1152x864	69.500	85.00
	54.348	60.05
	63.995	70.01
	67.500	75.00
1152x870	77.487	85.00
	68.681	75.06
1280x768	47.693	60.00
	60.091	75.00
	68.504	85.00
1280x960	60.023	60.02
1280x1024	63.981	60.02

MZ-50PM13/23 sarja

## Mukana tulevat lisävarusteet

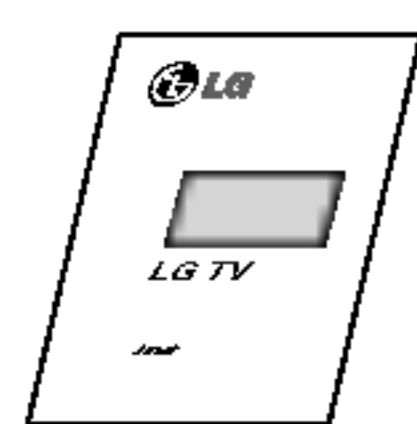

Käyttöohje

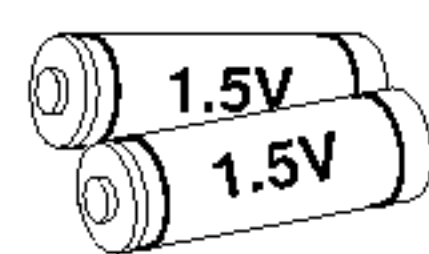

Alkaliparistot

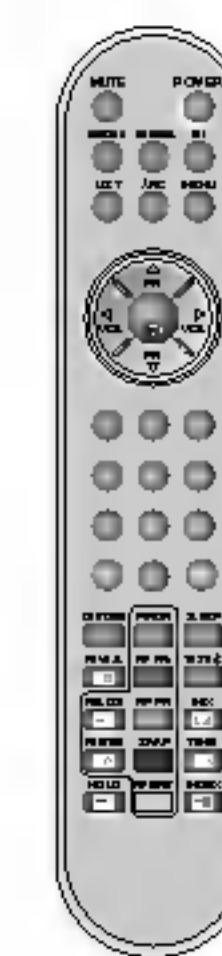

Kaukosäädin

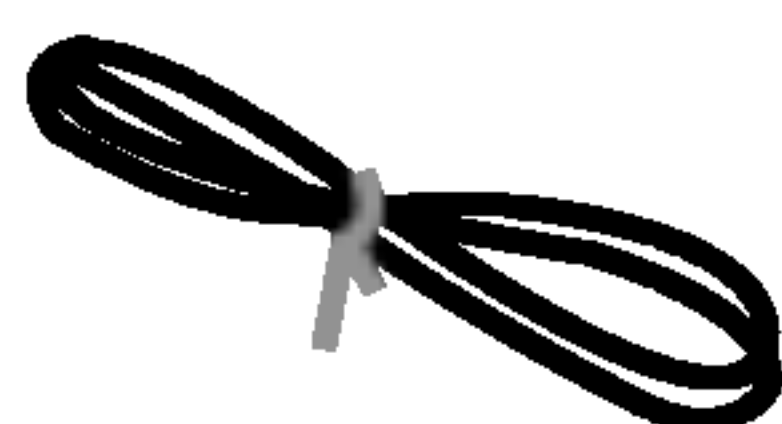

Virtajohto

BNC-RCA-sovitin  
(lisävaruste)

### Vaihtoehtoiset lisävarusteet

- Vaihtoehtoisia lisävarusteita voidaan muuttaa ilman etukäteisilmoitusta laadun parantamiseksi ja uusia varusteita voidaan lisätä valikoimaan.
- Ota yhteys jälleenmyyjään lisävarusteiden hankkimiseksi.

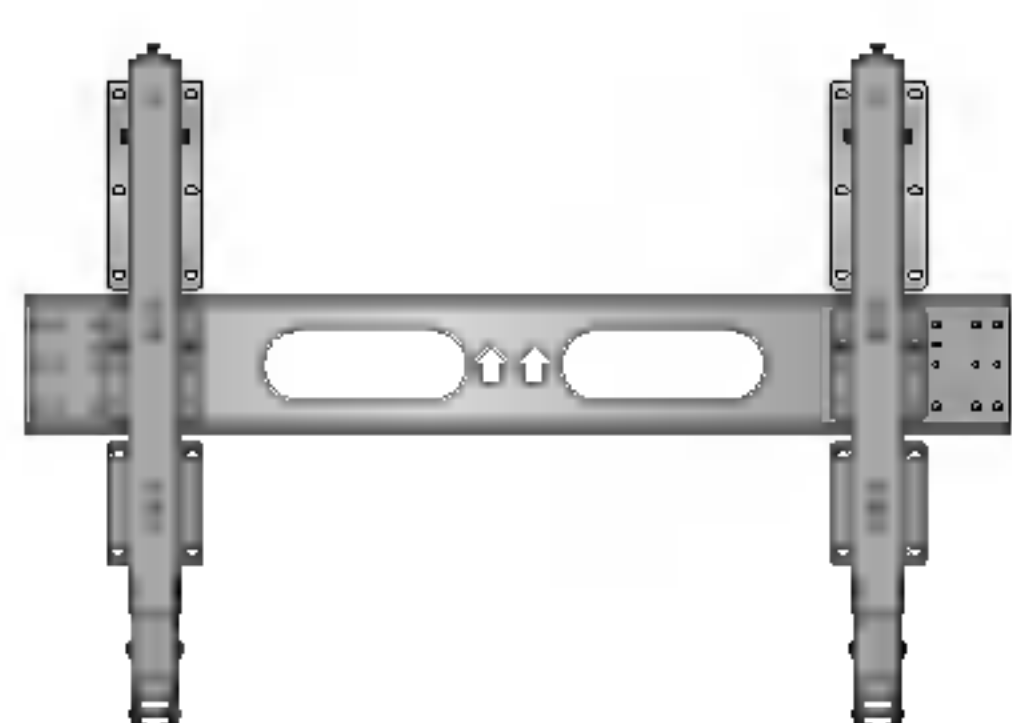

Kallistettu seinäasennusteline

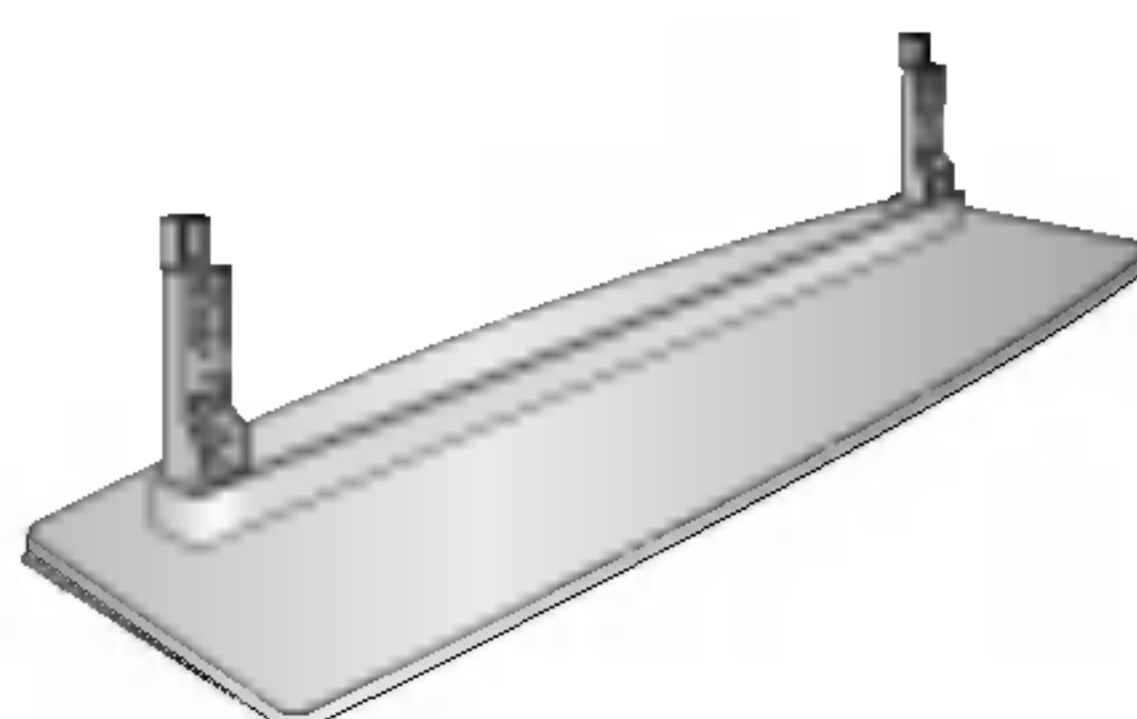

Tasojalusta



Kattojalka

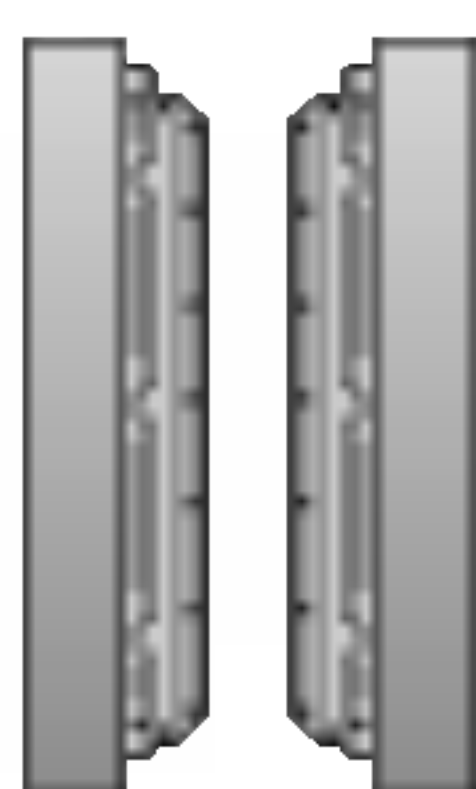

Kaiuttimet

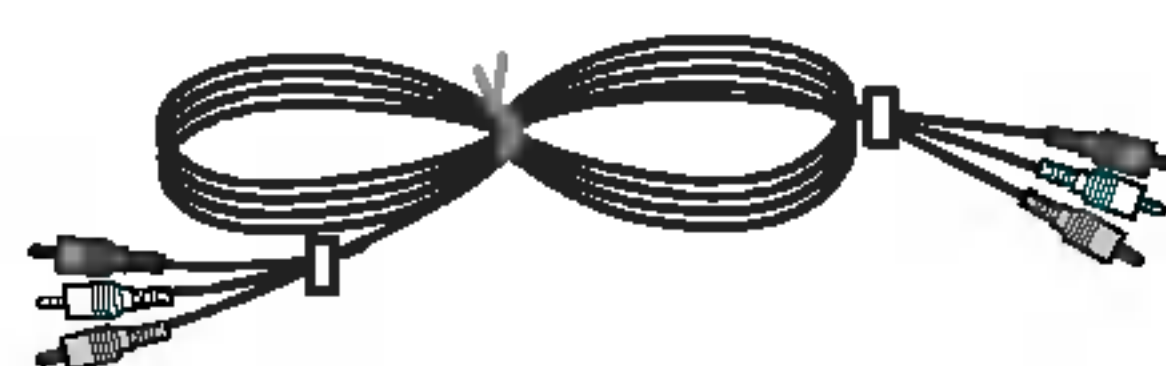

Videokaapeli

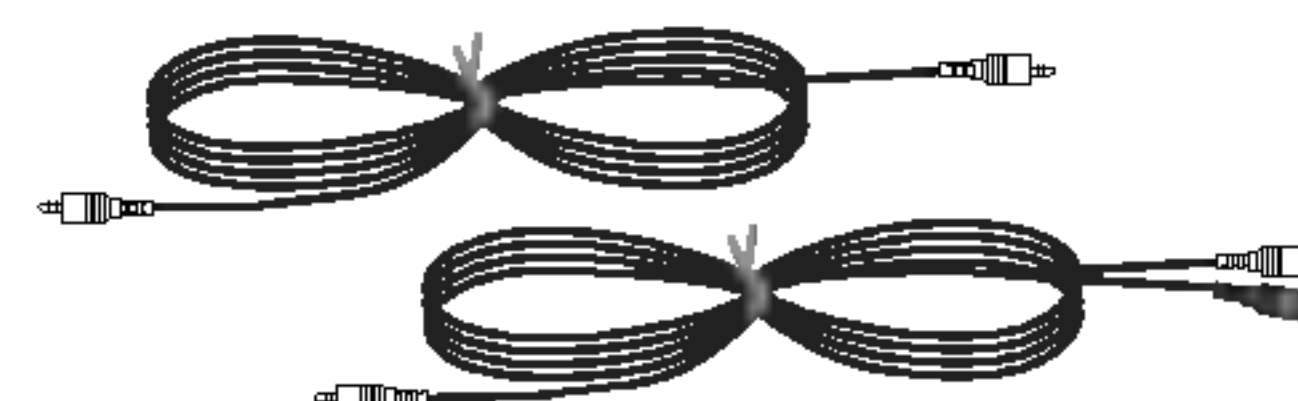

Audiokaapeli

# Näytön asennustavat

- Näyttö voidaan asentaa usein eri tavoin, esimerkiksi seinälle tai pöytätasolle.
- Sijoita näyttö siten, että ilmanvaihdolle jää riittävästi tilaa.
- Näyttö voidaan asentaa joko vaaka- tai pystysuoraan.

## Seinäasennus: Vaakasuora asennus

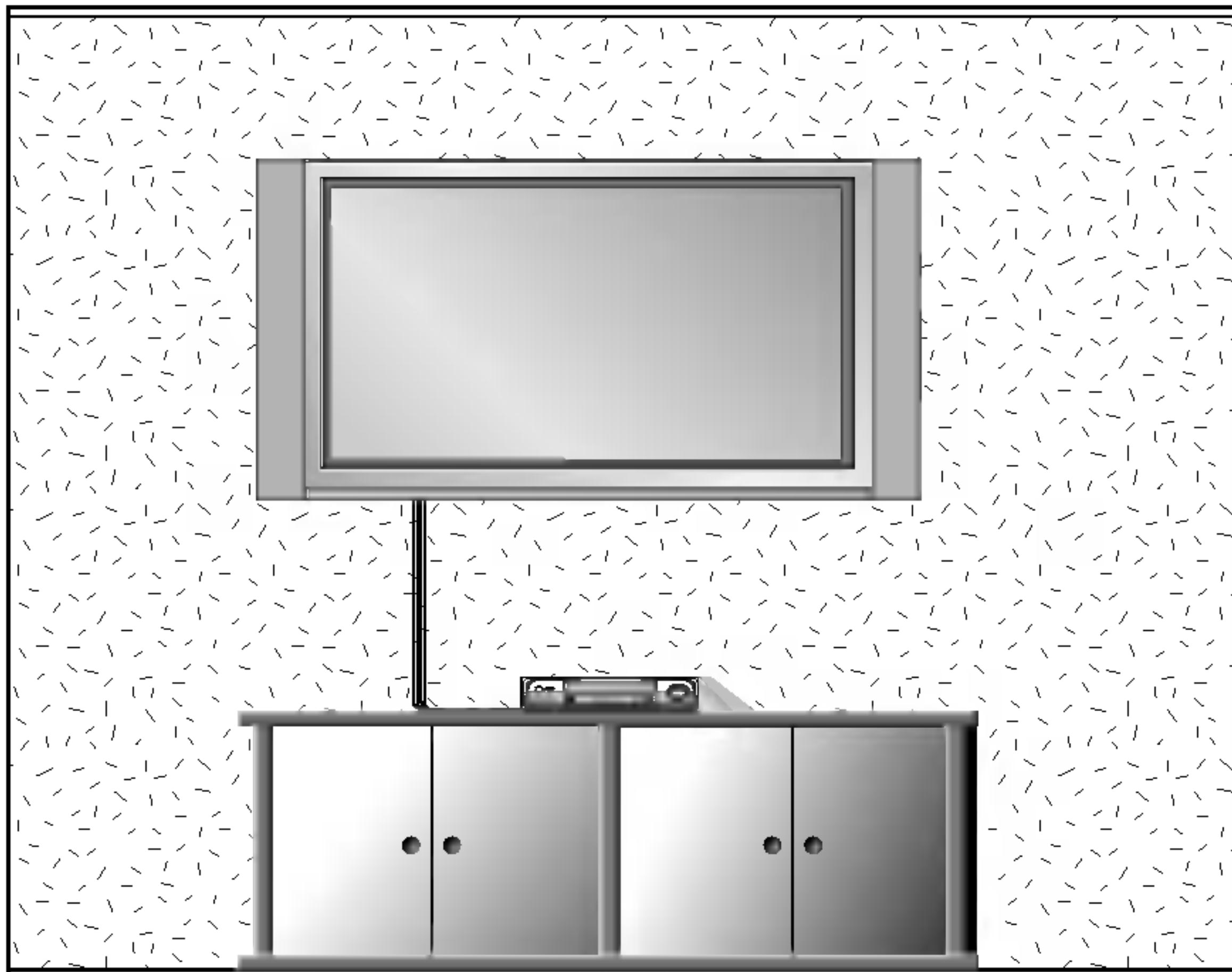

- Näyttö voidaan asentaa seinälle yllä olevan kuvan mukaisesti. (Lisätietoa löytyy (Kääntyvän) seinätelineen asennusoppaasta.)
- Kaiuttimet ovat lisävaruste, ja ne on pantu kuvaan esimerkinomaisesti.

## Seinäasennus: Pystysuora asennus

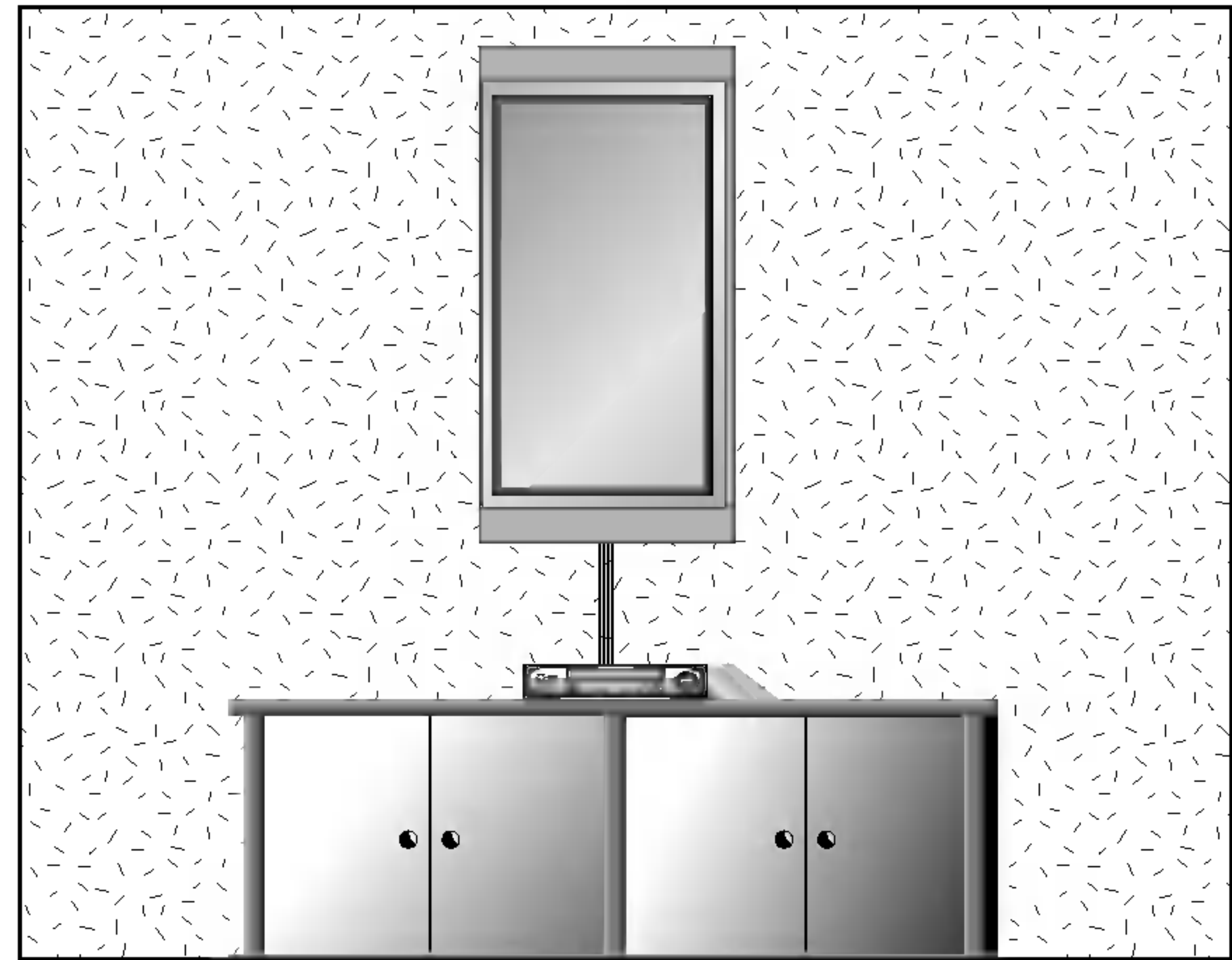

- Näyttö voidaan asentaa seinälle pystysuoraan yllä olevan kuvan osoittamalla tavalla. (Lisätietoja erillisestä - käyttöohjeesta.)  
Varoitus : Kun näyttö asennetaan pystysuoraan, etuhjauspaneeli tulee sijoittaa näytön vasempaan alakulmaan kuvan osoittamalla tavalla.
- Kaiuttimet ovat lisävaruste, ja ne on pantu kuvaan esimerkinomaisesti.
- **Huom** : Kun näyttöä käytetään pystysuorassa asennossa, kuvanlähteen tulee myös olla pystysuorassa.

## Asennus tasojalustalle

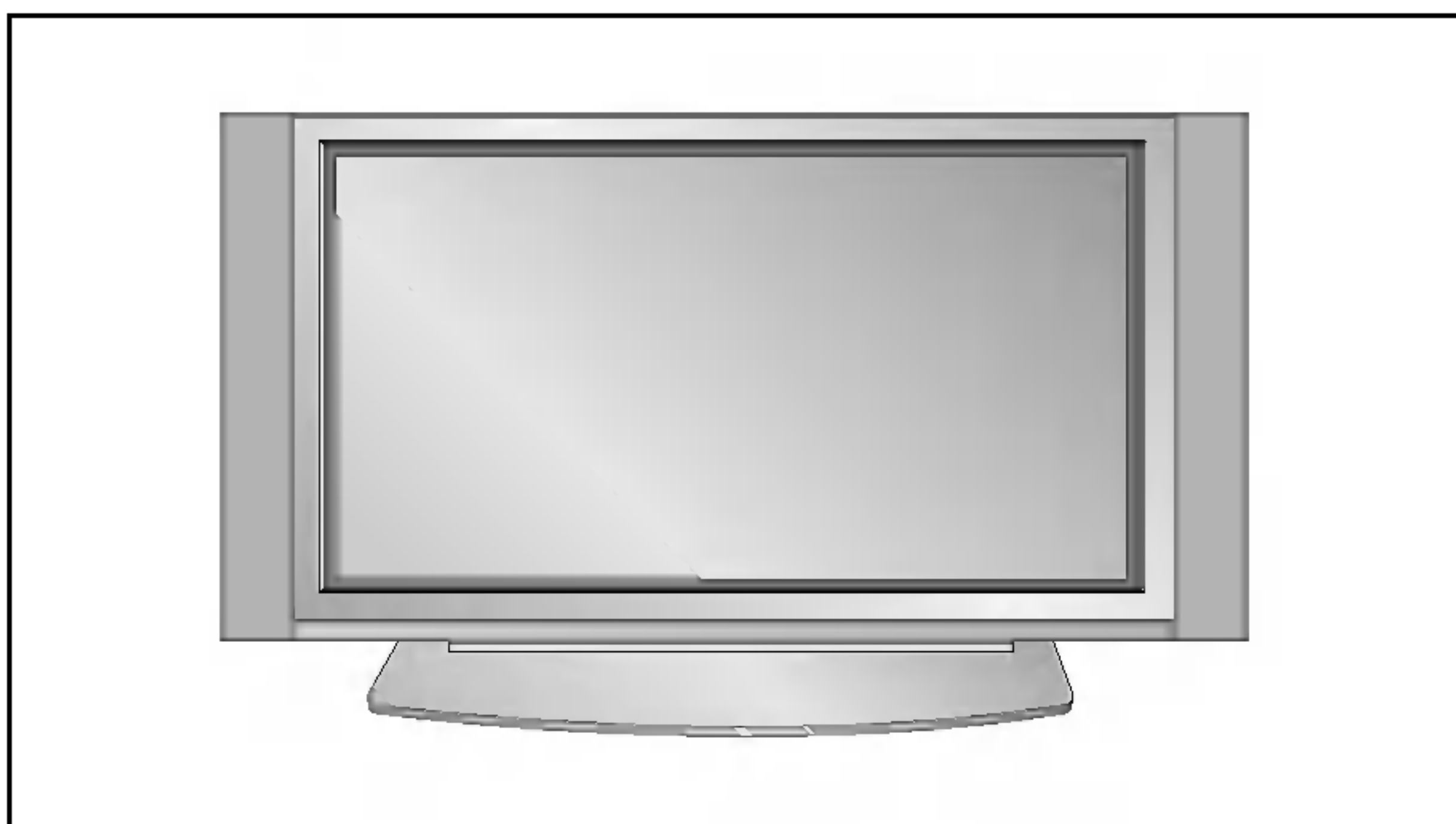

- Näyttö voidaan asentaa tasolle yllä olevan kuvan mukaisesti. (Lisätietoa löytyy Tasojalustan asennusoppaasta.)
- Kaiuttimet ovat lisävaruste, ja ne on pantu kuvaan esimerkinomaisesti.

Vähimmäisetäisyydet riittävän ilmanvaihdon takaamiseksi, kun näyttö asennetaan seinälle.

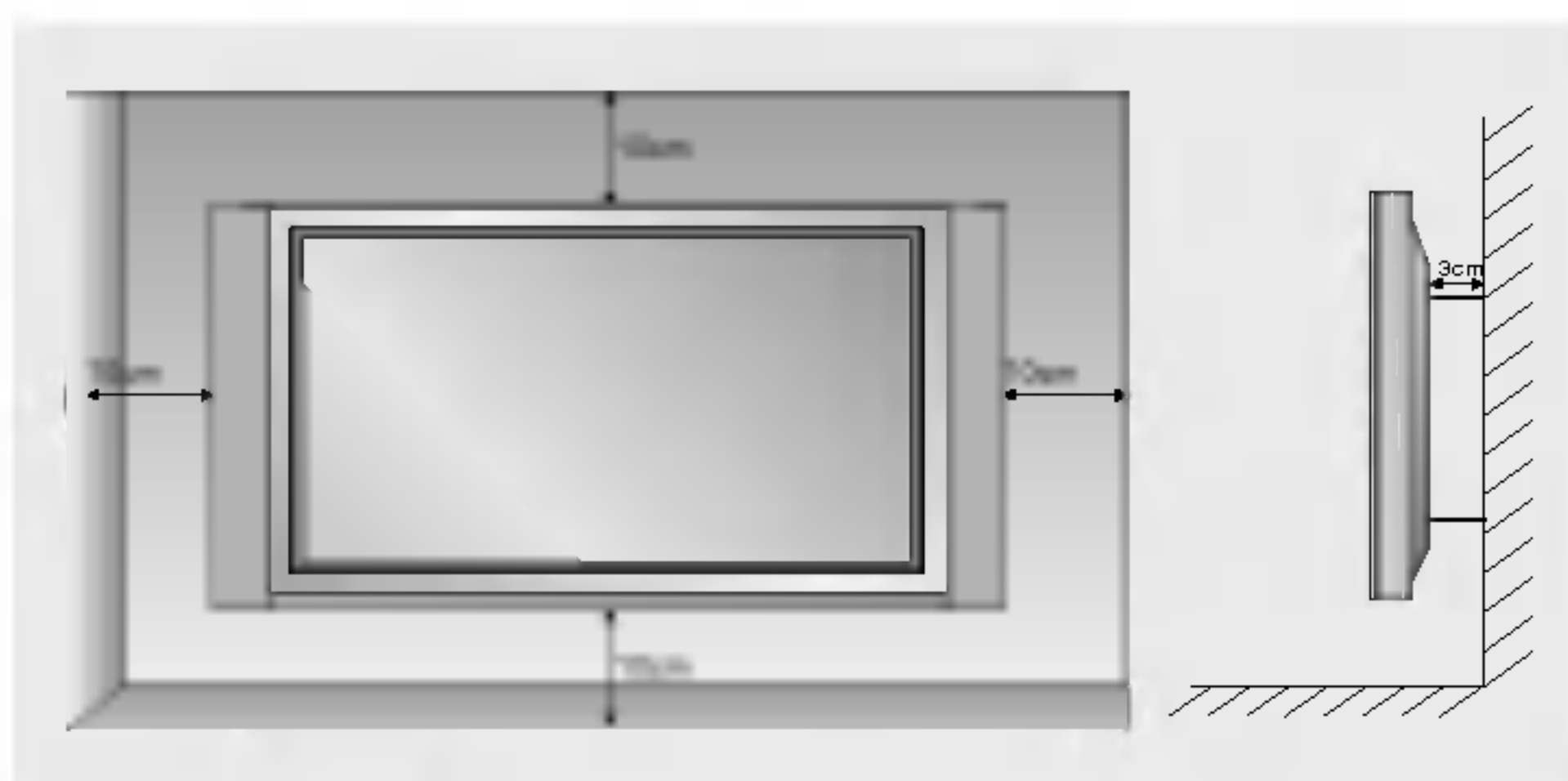

Vähimmäisetäisyydet riittävän ilmanvaihdon takaamiseksi, kun näyttö asennetaan tasojalustalle.

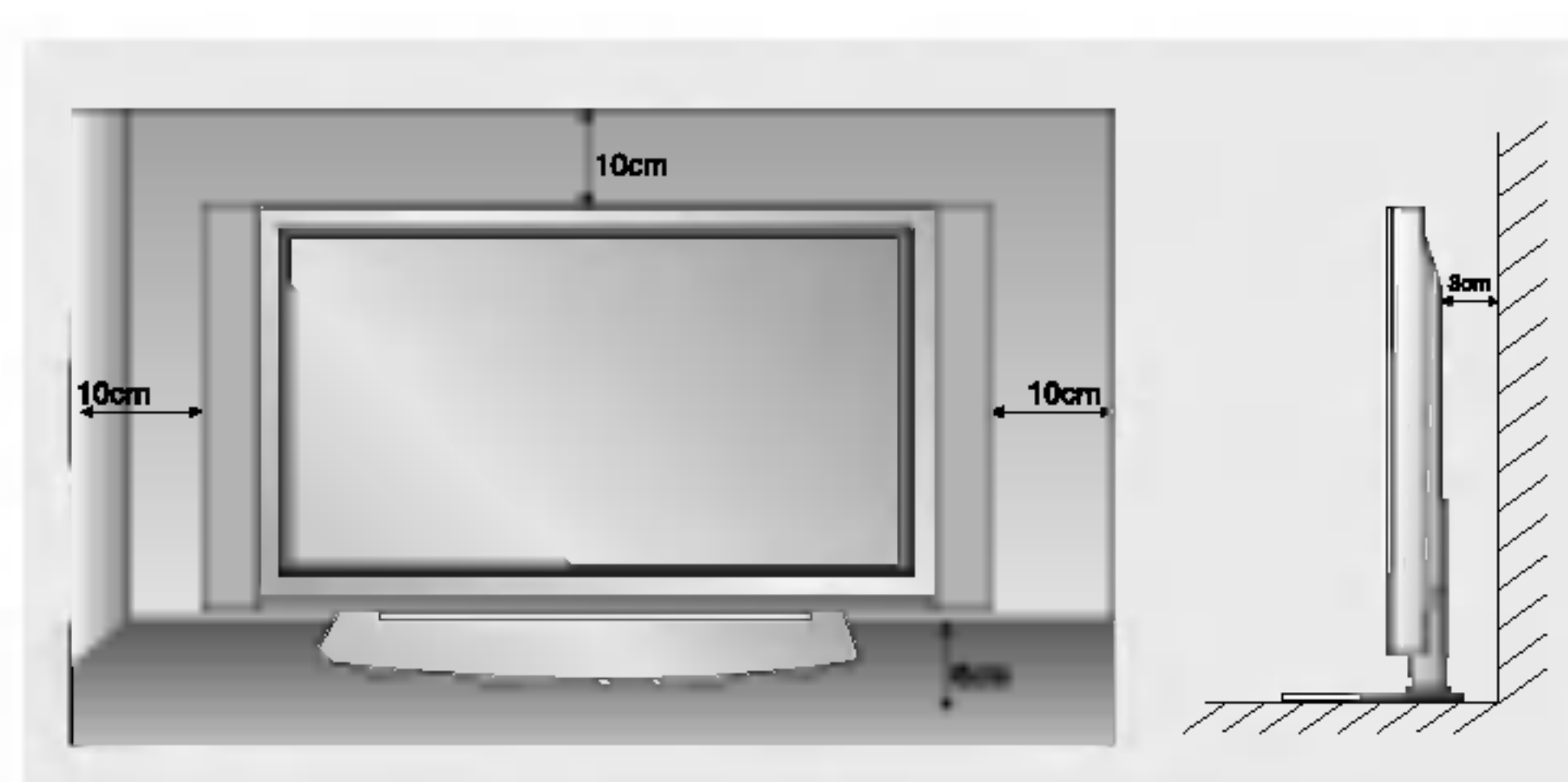



## Näytön kytkeminen päälle

- Kun käytät kaukosäädintä, suuntaa se kohti näytössä olevaa kaukosäätimen signaalin tunnistinta.

### Näytön kytkeminen päälle asennuksen jälkeen

1. Liitä virtajohto asianmukaisesti.
2. Käynnistä näyttö painamalla päävirtakytkintä. Nyt näyttö on valmiustilassa. Paina näytön **INPUT SELECT** tai ▲ / ▼ -näppäintä tai kaukosäätimen **POWER, INPUT SELECT, MULTIMEDIA** tai ▲ / ▼ -näppäintä ja näyttö kytkeytyy päälle.

### Näytön kytkeminen päälle (virtajohto liitettynä)

1. Jos näyttö on kytketty pois päältä näytön päävirtakytkimestä
  - Paina näytön päävirtakytkintä ja näyttö kytkeytyy päälle.
2. Jos näyttö on kytketty pois päältä sekä kaukosäätimellä että näytön päävirtakytkimestä
  - Paina ensin näytön päävirtakytkintä. Paina näytön **INPUT SELECT** tai ▲ / ▼ -näppäintä tai kaukosäätimen **POWER, INPUT SELECT, MULTIMEDIA** tai ▲ / ▼ -näppäintä ja näyttö kytkeytyy päälle.

## Kuvaruutunäytön kielen valinta (lisävaruste)

- Kuvaruudulle tulevien valikoiden kieli voidaan valita. Valitse ensin haluamasi kieli.
1. Valitse SPECIAL-valikko painamalla **MENU**-painiketta ja sitten ▲ / ▼ -painikkeita.
  2. Valitse kieli painamalla ►-painiketta ja sitten ▲ / ▼ -painikkeita.
  3. Valitse haluttu kieli painamalla ►-painiketta ja sitten ▲ / ▼ -painikkeita.  
Kun tämä asetus on tehty, näyttövalikot näkyvät aina halutunkielisinä.
  4. Paina toistuvasti **MENU**-näppäintä palataksesi normaaliin katseluun.

# PICTURE-kuvavalikon asetukset

## PSM (Picture Status Memory)

- Toiminto säätää näytölle parhaan mahdollisen kuvan ulkonäön.
- Kun kuva-asetuksia (kontrasti, kirkkaus, väri, terävyys ja sävy (vain NTSC-sisääntulo)) säädetään manuaalisesti, PSM-asetukseksi tulee automaattisesti **User**.

1. Paina **PSM**-näppäintä.

- Jokainen **PSM**-näppäimien painallus vaihtaa asetuksesta toiseen alla kuvatun mukaisesti.

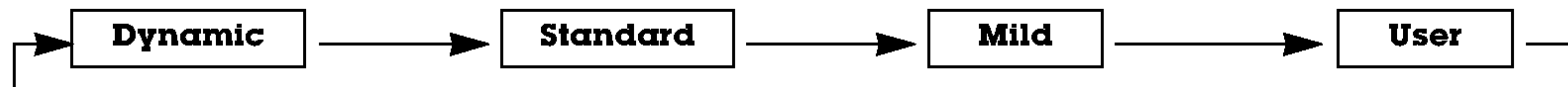

- Voit valita asetukset **Dynamic**, **Standard**, **Mild** ja **User** myös **PICTURE**-valikosta.
- Kuva-asetukset **Dynamic**, **Standard** ja **Mild** on ohjelmoitu tehtaalla eikä niitä voi muuttaa.

## XD

- LG:n Digital Reality -suoritintekniikka tekee plasma-TV:n kuvasta todentuntuisen ja terävän.
- Muutettaessa **PICTURE**-valikon kuva-asetuksia (**Dynamic**, **Standard** ja **Mild**), **XD**-tila käynnistyy automaattisesti.

1. Valitse **PICTURE**-kuvavalikko painamalla **MENU**-painiketta ja sitten **▲ / ▼**-painikkeita.
2. Valitse **XD** painamalla **▶**-painiketta ja sitten **▲ / ▼**-painikkeita.
3. Valitse **On** tai **Off** painamalla **▶**-painiketta ja sitten **▲ / ▼**-painikkeita.
4. Paina toistuvasti **MENU**-näppäintä palataksesi normaaliin katseluun.

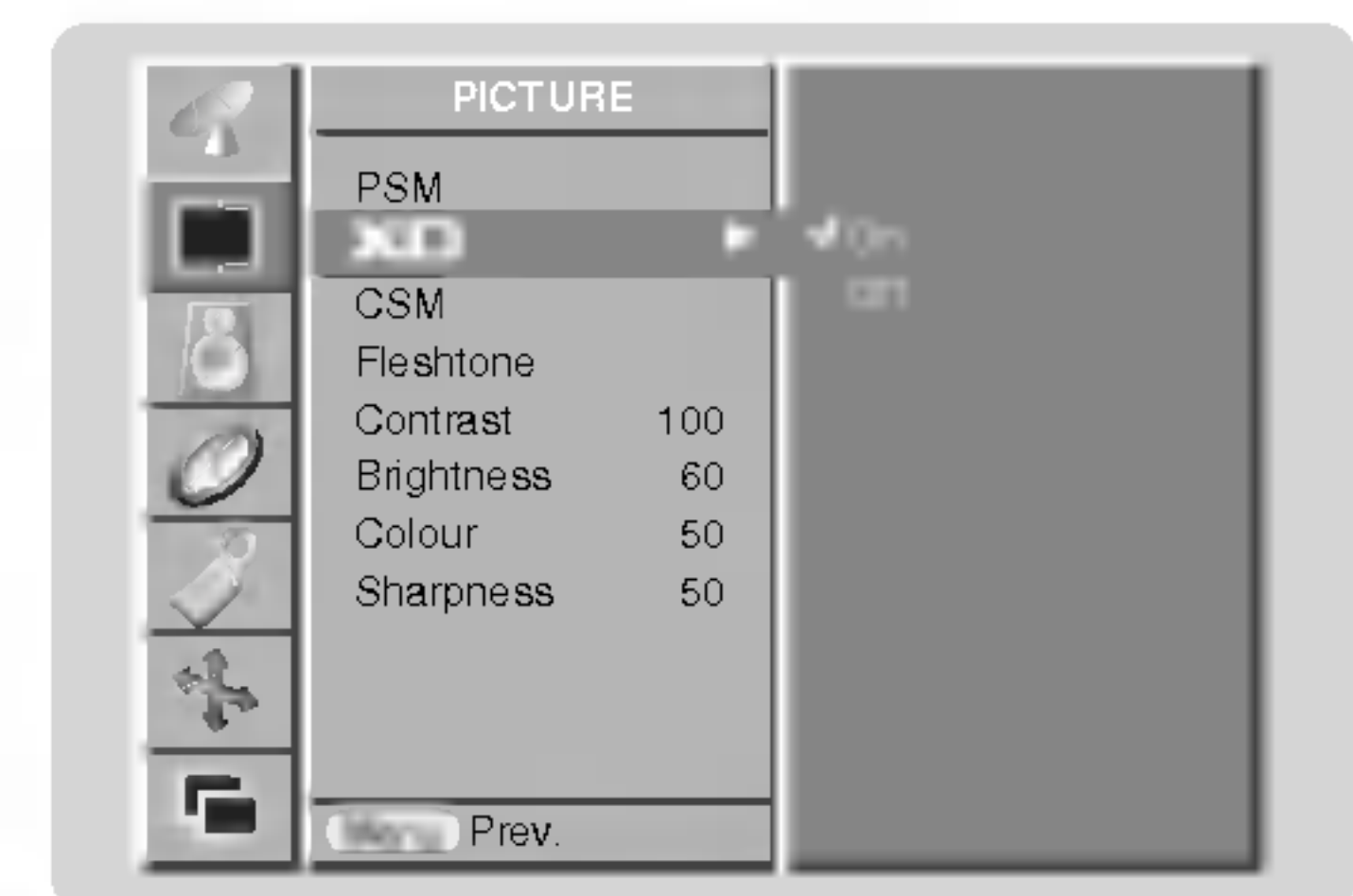

## Automaattinen väriasetusten säätö

- Palauta oletusasetukset valitsemalla vaihtoehto **Normal**.

1. Valitse **PICTURE**-kuvavalikko painamalla **MENU**-painiketta ja sitten **▲ / ▼**-painikkeita.
2. Valitse **CSM** painamalla **▶**-painiketta ja sitten **▲ / ▼**-painikkeita.
3. Valitse haluttu värin lämpötila painamalla **▶**-painiketta ja sitten **▲ / ▼**-painikkeita.
4. Paina toistuvasti **MENU**-näppäintä palataksesi normaaliin katseluun.

- Jokainen **▲ / ▼**-painikkeen painallus muuttaa näytön asetuksia alla kuvatussa järjestyksessä.



## Manuaalinen värin lämpötilan säätö (User-asetus)

- Värin lämpötiloja (punainen, vihreä tai sininen) voidaan säätää halutulla tavalla.

1. Valitse **PICTURE**-kuvavalikko painamalla **MENU**-painiketta ja sitten **▲ / ▼**-painikkeita.
2. Valitse **CSM** -toiminto painamalla **▶**-painiketta ja sitten **▲ / ▼**-painikkeita.
3. Valitse **User** -toiminto painamalla **▶**-painiketta ja sitten **▲ / ▼**-painikkeita.
4. Tee haluamasi säädöt painamalla **▶**-painiketta ja sitten **▲ / ▼ / ◀ / ▶**-painikkeita.
  - Punaisen, vihreän ja sinisen säätöalue on -30 - +30.
5. Paina toistuvasti **MENU**-näppäintä palataksesi normaaliin katseluun.

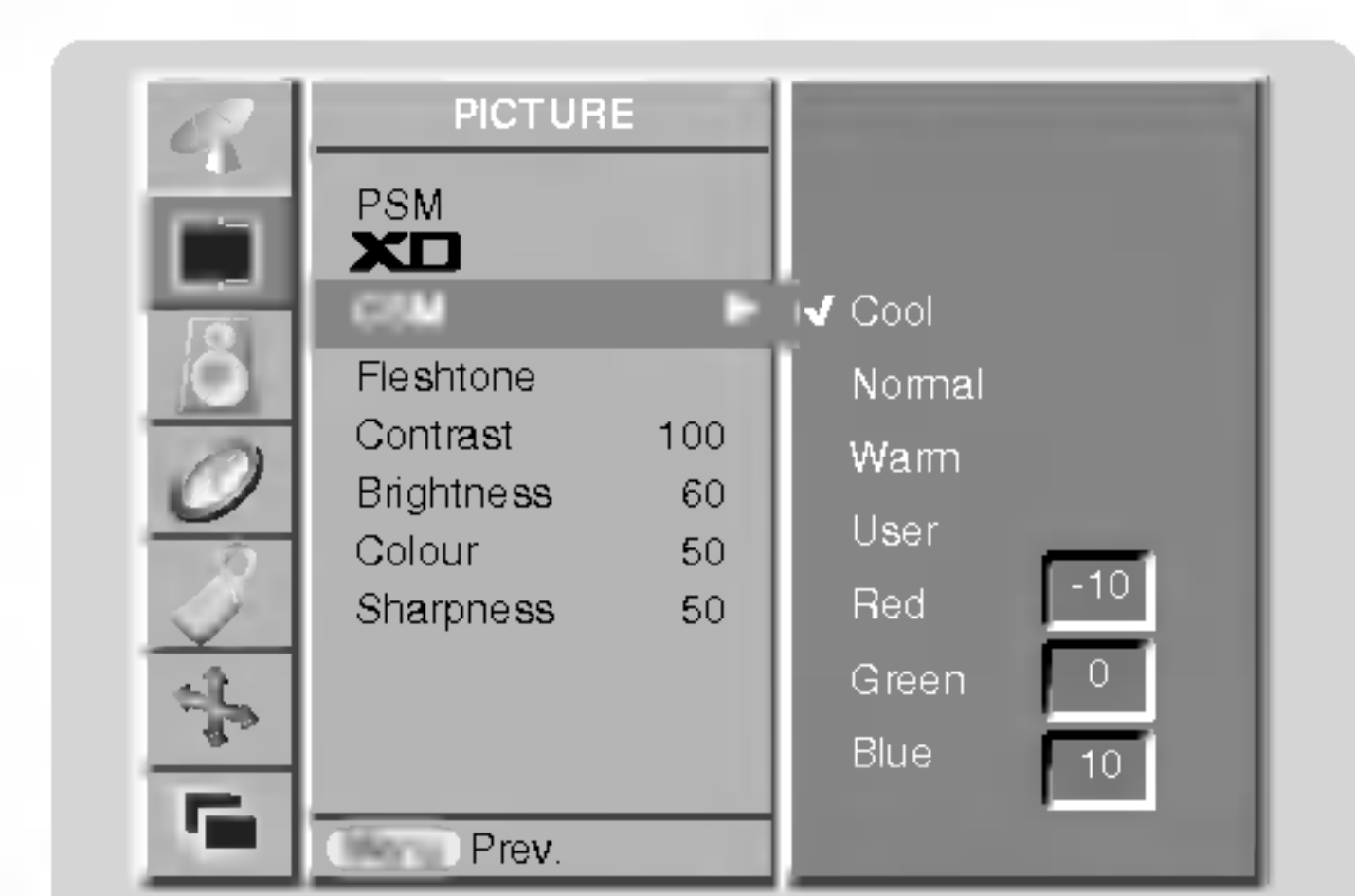



### sRGB (vain RGB[PC]- ja DVI[PC]-tilassa)

- Kun laite on kytketty sRGB-toimintoa käyttävään oheislaitteeseen, kuvaa säädetään valitsemalla RGB.
- 1. Valitse PICTURE-kuvavalikko painamalla **MENU**-painiketta ja sitten ▲ / ▼ -painikkeita.
- 2. Valitse **sRGB** painamalla ►-painiketta ja sitten ▲ / ▼ -painikkeita.
- 3. Valitse **On** tai **Off** painamalla ►-painiketta ja sitten ▲ / ▼ -painikkeita.
- 4. Paina toistuvasti **MENU**-näppäintä palataksesi normaaliin katseluun.

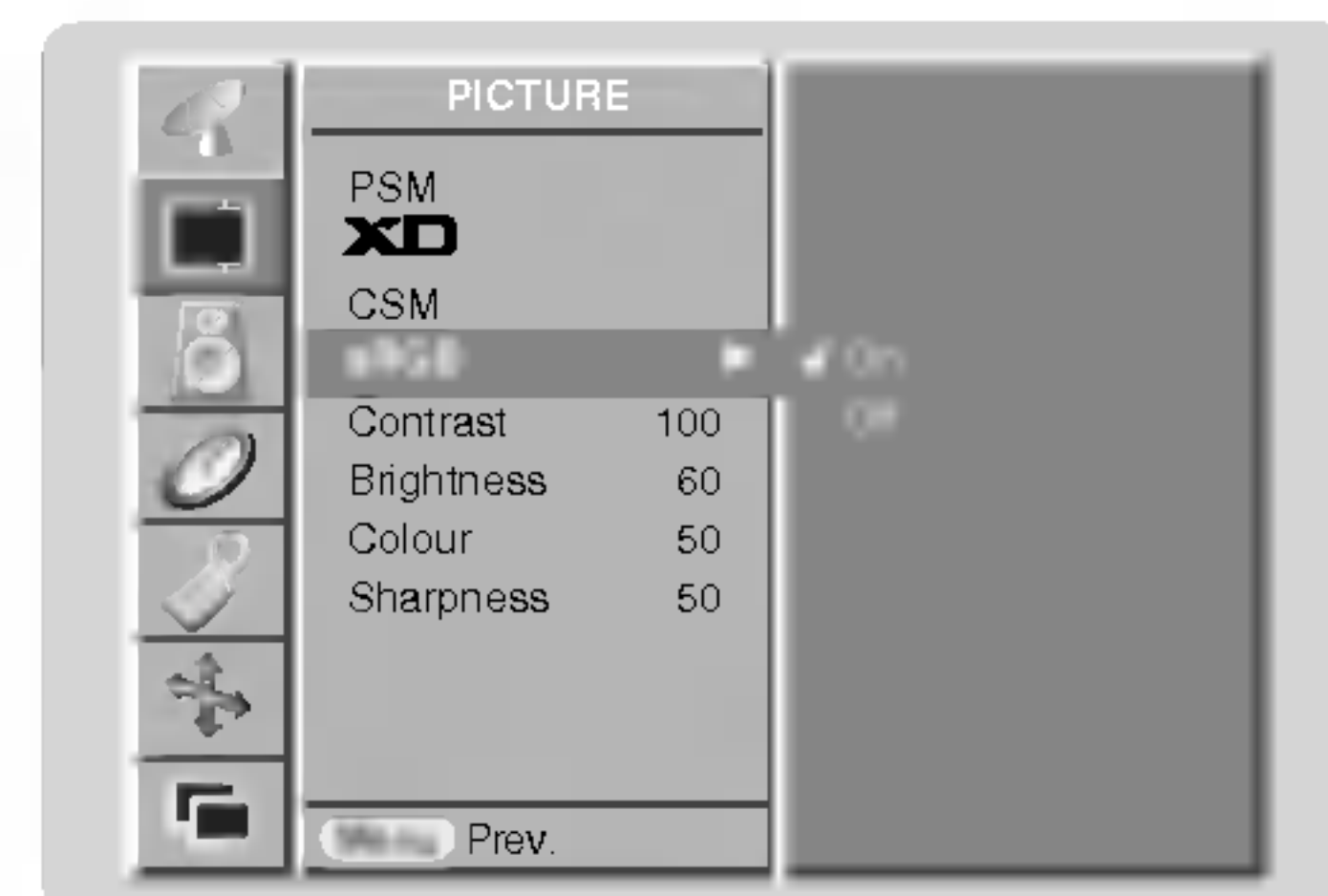

### Fleshtone (lisävaruste)

- Ihonvärisävy valitaan **Fleshtone**-toiminnon avulla.
- Tämä toiminto on käytössä seuraavissa tiloissa: TV, AV, S-Video, Component 480i/480p/576i/576p/720p/1080i, RGB[DTV], DVI[DTV].
- 1. Valitse PICTURE-kuvavalikko painamalla **MENU**-painiketta ja sitten ▲ / ▼ -painikkeita.
- 2. Valitse **Fleshtone** -toiminto painamalla ►-painiketta ja sitten ▲ / ▼ -painikkeita. .
- 3. Tee haluamasi säädöt painamalla ►-painiketta ja sitten ◀ / ▶ -painikkeita.
  - Fleshtone-toiminnon säätöalue on 0–3.
- 4. Paina toistuvasti **MENU**-näppäintä palataksesi normaaliin katseluun.

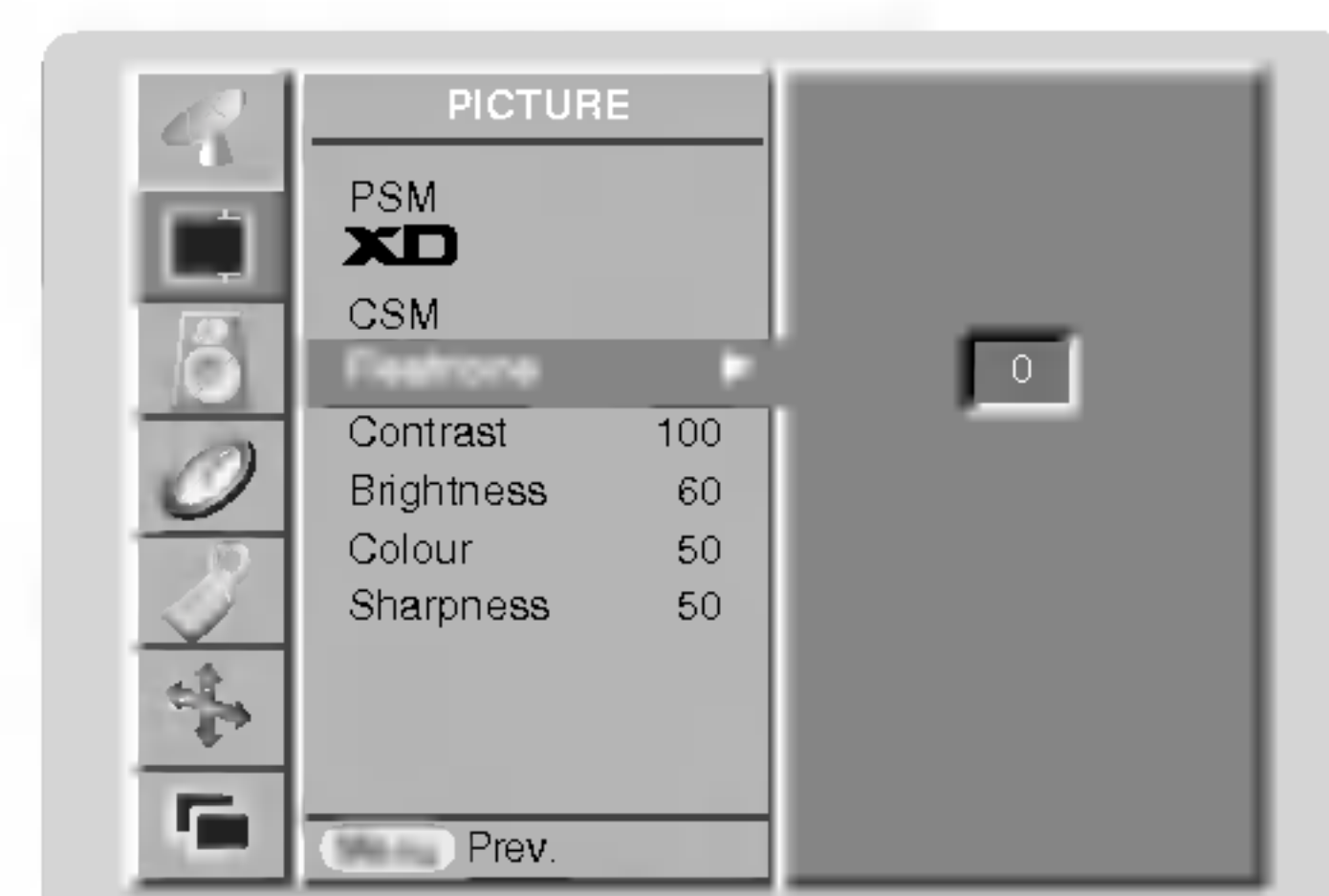

### Manuaalinen kuva-asetusten säätö (User-asetus)

- Kuva-asetuksia (kontrasti, kirkkaus, väri, terävyys ja sävy) voidaan säätää halutulla tavalla.
- PAL/SECAM-lähetysjärjestelmässä Sävy-asetukset eivät toimi.
- 1. Valitse PICTURE-kuvavalikko painamalla **MENU**-painiketta ja sitten ▲ / ▼ -painikkeita.
- 2. Määritä haluamasi kuva-asetukset painamalla ►-painiketta ja sitten ▲ / ▼ -painikkeita.
- 3. Tee haluamasi säädöt painamalla ►-painiketta ja sitten ◀ / ▶ -painikkeita.
- 4. Paina toistuvasti **MENU**-näppäintä palataksesi normaaliin katseluun.

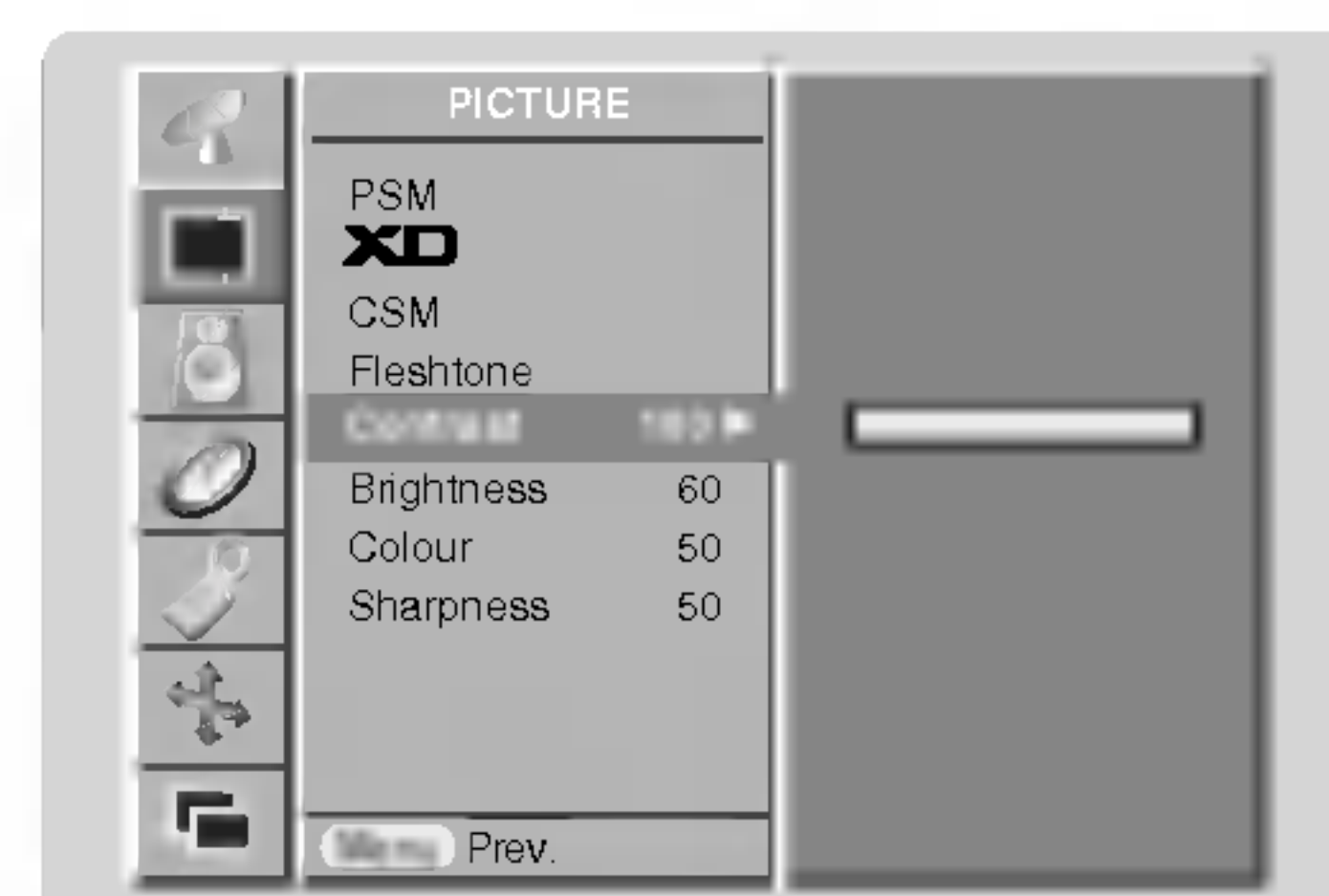



# SOUND-äänivalikon asetukset

## SSM (Sound Status Memory)

- Toiminto takaa aina parhaan mahdollisen äänen laadun ilman että käyttäjän tarvitsee tehdä erillisiä asetuksia. Näyttö valitsee automaattisesti ohjelmaan sopivat ääniasetukset.
- Kun ääniasetuksia (diskantti, basso ja balanssi) säädetään manuaalisesti, SSM-asetukseksi tulee automaattisesti **User**.

1. Paina **SSM**-näppäintä.
2. Paina **SSM**-näppäimiä valitaksesi haluamasi äänivaihtoehdon.

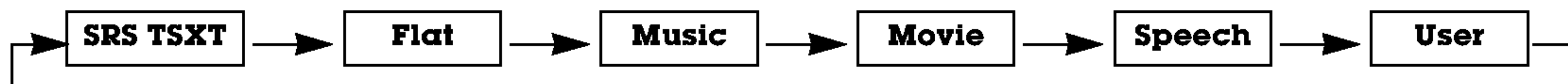

- Voit valita haluamasi ääniasetuksen: **SRS TSXT**, **Flat**, **Music**, **Movie**, **Speech** tai **User** SOUND-äänivalikosta.
- **SRS TSXT**-, **Flat**-, **Music**-, **Movie**- ja **Speech**-ääniasetuksissa käytetään äänen laadun vuoksi tehdasasetuksia, joita ei voi muuttaa.

-  on SRS Labs, Inc.:n tavaramerkki.
- TruSurround XT -tekniikka sisältyy SRS Labs, Inc.:n lisenssiin.

## BBE

- BBE High Definition Sound -toiminto palauttaa äänen kirkkauden ja heleyden, jolloin puheen ymmärrys helpottuu ja musiikki kuulostaa aidommalta.

1. Valitse SOUND-äänivalikko painamalla **MENU**-painiketta ja sitten ▲ / ▼ -painikkeita.
2. Valitse **BBE** painamalla ►-painiketta ja sitten ▲ / ▼ -painikkeita.
3. Valitse **On** tai **Off** painamalla ►-painiketta ja sitten ▲ / ▼ -painikkeita.
4. Paina toistuvasti **MENU**-näppäintä palataksesi normaaliin katseluun.

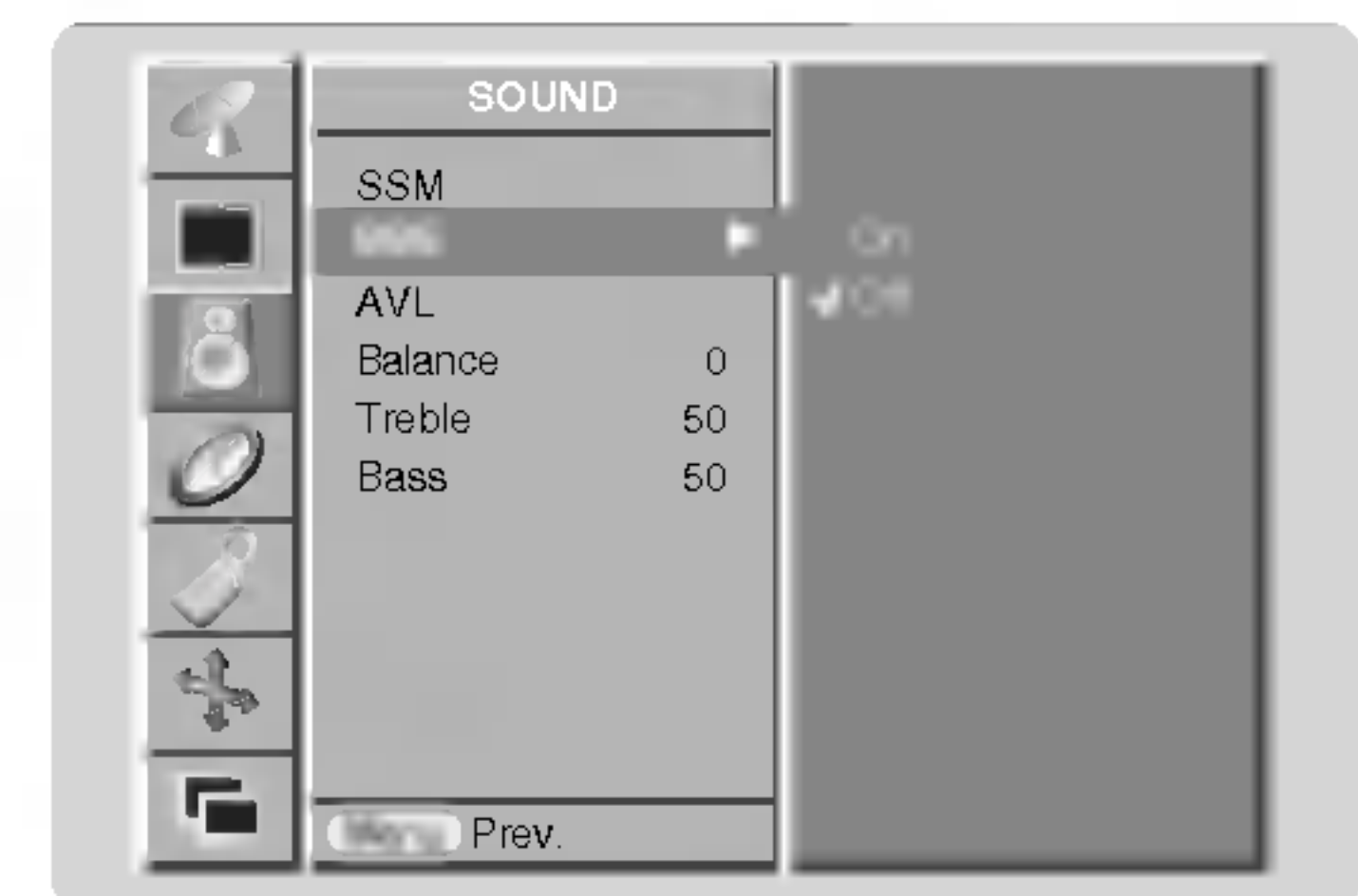

**BBE**. Valmistettu BBE Sound, Inc.:n myöntämällä lisenssillä.

## AVL (Auto Volume Leveler)

- AVL-toiminto pitää äänenvoimakkuuden samalla tasolla kanavan vaihdosta huolimatta.

1. Valitse SOUND-äänivalikko painamalla **MENU**-painiketta ja sitten ▲ / ▼ -painikkeita.
2. Valitse **AVL** painamalla ►-painiketta ja sitten ▲ / ▼ -painikkeita.
3. Valitse **On** tai **Off** painamalla ►-painiketta ja sitten ▲ / ▼ -painikkeita.
4. Paina toistuvasti **MENU**-näppäintä palataksesi normaaliin katseluun.

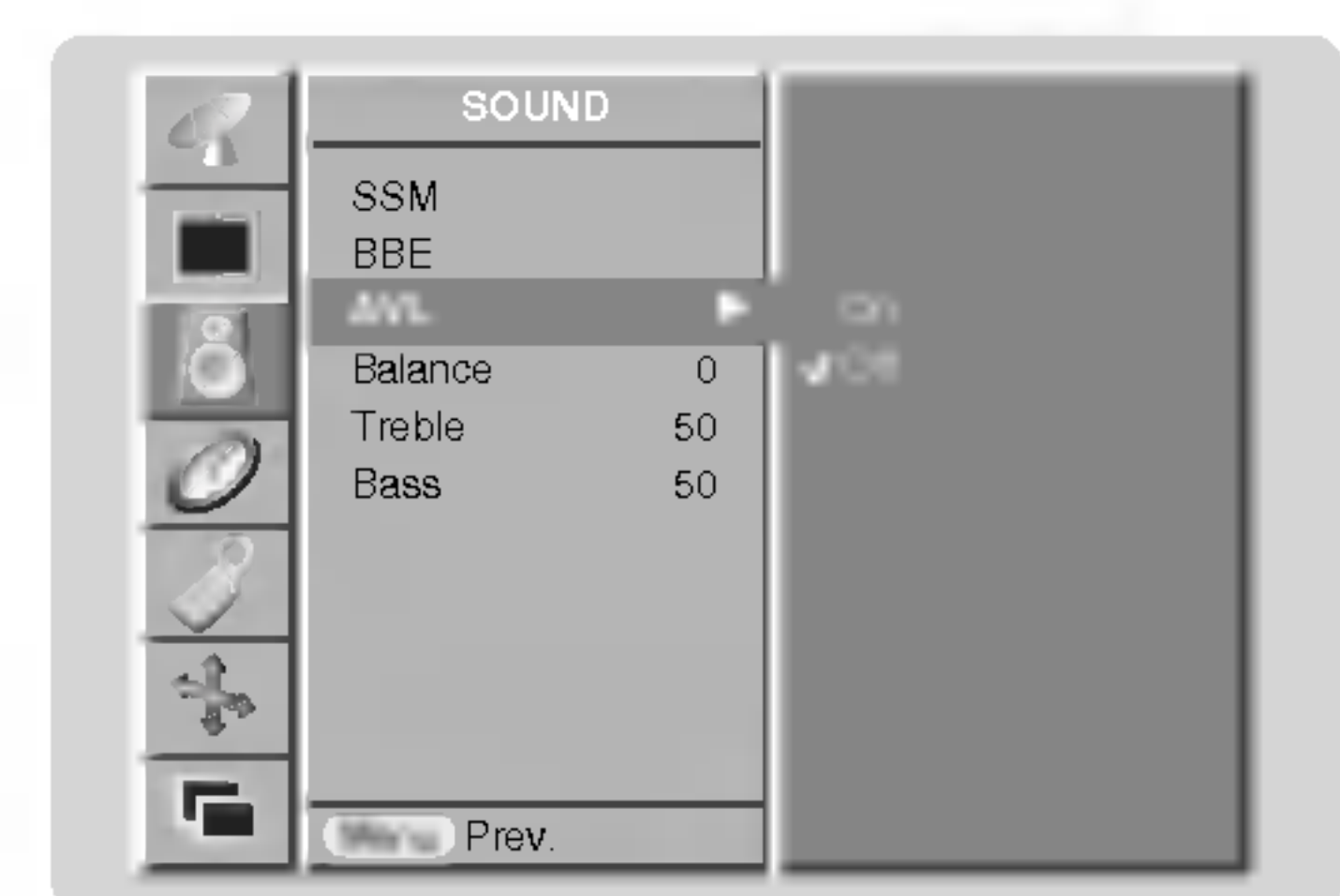

## Ääniasetusten säätö (User-asetus)

1. Valitse SOUND-äänivalikko painamalla **MENU**-painiketta ja sitten ▲ / ▼ -painikkeita.
2. Valitse haluamasi äänikohde painamalla ►-painiketta ja sitten ▲ / ▼ -painikkeita.
3. Tee haluamasi säädöt painamalla ►-painiketta ja sitten ◀ / ▶ -painikkeita.
4. Paina toistuvasti **MENU**-näppäintä palataksesi normaaliin katseluun.

**Huom** : Treble-, Bass- ja BBE-toimintoja ei voi käyttää **SRS TSXT** -tilassa.

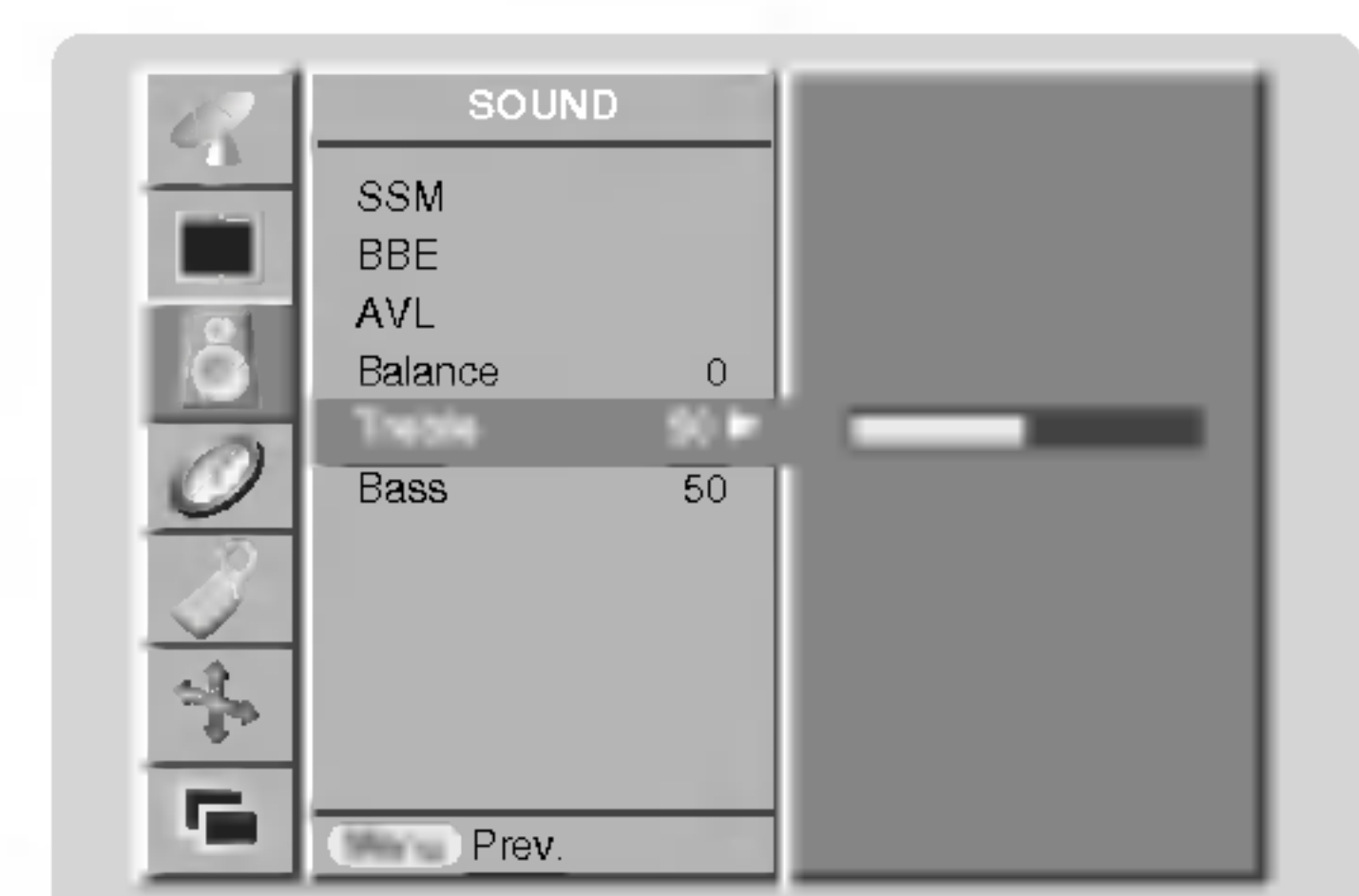



# TIME-aikavalikon asetukset

## Kellonajan asettaminen

- Aseta aika uudelleen, mikäli kello on nollautunut sähkökatkoksen, virtapistokkeen pistorasiasta poistamisen tai virrankatkaisemisen **ON/OFF**-painikkeella seurauksena.
1. Valitse TIME-aikavalikko painamalla **MENU**-painiketta ja sitten **▲ / ▼**-painikkeita.
  2. Valitse **Clock** (kello) painamalla **▶**-painiketta ja sitten **▲ / ▼**-painikkeita.
  3. Aseta tunnit painamalla **▶**-painiketta ja sitten **▲ / ▼**-painikkeita.
  4. Aseta minuutit painamalla **▶**-painiketta ja sitten **▲ / ▼**-painikkeita.
  5. Paina toistuvasti **MENU**-näppäintä palataksesi normaaliin katseluun.



## On/Off-ajastuksen asettaminen

- Ajastusasetuksen tekeminen edellyttää, että laitteeseen on tehty oikeat aika-asetukset.
- Jos Off-ajastus ja On-ajastus on asetettu käynnistymään samanaikaisesti, Off-ajastus toteutuu.
- Näytön tulee olla virransäästötilassa, jotta On-ajastus voi toimia.

1. Valitse TIME-aikavalikko painamalla **MENU**-painiketta ja sitten **▲ / ▼**-painikkeita.
2. Valitse **On-** tai **Off-ajastus** painamalla **▶**-painiketta ja sitten **▲ / ▼**-painikkeita.
3. Valitse **On**-tila painamalla **▶**-painiketta ja sitten **▲ / ▼**-painikkeita.
4. Aseta tunnit painamalla **▶**-painiketta ja sitten **▲ / ▼**-painikkeita.
5. Aseta minuutit painamalla **▶**-painiketta ja sitten **▲ / ▼**-painikkeita.
6. **Vain käynnistysajan ajastustoiminto:** säädä äänenvoimakkuutta painamalla **▶**-painiketta ja sitten **▲ / ▼**-painiketta.
7. Paina toistuvasti **MENU**-näppäintä palataksesi normaaliin katseluun.



- On-/Off-ajastuksen peruuttaminen
- Valitse **Off** vaiheessa 3 painamalla **▲ / ▼**-painikkeita.
- Jos laitteen painikkeita ei paineta kahden tunnin kuluessa ajastetusta käynnistyksestä, laite palaa valmiustilaan.

## Auto Sleep

- Jos tulosignaalia ei ole, näyttö kytkeytyy automaattisesti pois päältä 10 minuutin kuluttua.
1. Valitse TIME-aikavalikko painamalla **MENU**-painiketta ja sitten **▲ / ▼**-painikkeita.
  2. Valitse **Auto Sleep** -uniajastustoiminto painamalla **▶**-painiketta ja sitten **▲ / ▼**-painikkeita.
  3. Valitse **On-** tai **Off** painamalla **▶**-painiketta ja sitten **▲ / ▼**-painikkeita.
  4. Paina toistuvasti **MENU**-näppäintä palataksesi normaaliin katseluun.



## Uniajastimen ohjelmointi

- Uniajastin sammuttaa TV:n valmiustilaan säädetyn ajan kuluttua.
- Paina **SLEEP**-näppäintä valitaksesi ajan minuutteina. Näkyviin tulee ensin symboli 'L<sup>zz</sup> --- Min' ja sitten **10, 20, 30, 60, 90, 120, 180** ja **240**. Ajastin laskee aikaa taaksepäin valitusta minuuttimäärästä alkaen.

- a. Jos haluat tarkistaa ohjelmoimasi ajan, paina **SLEEP**- tai **OK**-näppäintä kerran.
- b. Uniajastin peruutetaan painamalla **SLEEP**-näppäintä toistuvasti, kunnes näyttö 'L<sup>zz</sup> --- Min' tulee näkyviin.
- c. Jos kytket television pois päältä uniajastimen ohjelmoinnin jälkeen, ajastin nollautuu.



# SPECIAL-valikon asetukset

## Lapsilukko

- Näyttö voidaan asettaa toimimaan yksinomaan kaukosäätimen avulla.
  1. Valitse SPECIAL-valikko painamalla **MENU**-painiketta ja sitten ▲ / ▼ -painikkeita.
  2. Valitse **Child Lock** -lapsilukko painamalla ►-painiketta ja sitten ▲ / ▼ -painikkeita.
  3. Valitse **On** tai **Off** painamalla ►-painiketta ja sitten ▲ / ▼ -painikkeita.
  4. Paina toistuvasti **MENU**-näppäintä palataksesi normaaliin katseluun.



- Näyttö on ohjelmoitu muistamaan edellisen käyttökerran asetukset.
- Kun lapsilukko on käytössä, ja näyttö on suljettuna, paina näytön **INPUT SELECT** tai ▲ / ▼ -painiketta tai kaukosäätimen **POWER**, **INPUT SELECT**, **MULTIMEDIA** tai ▲ / ▼ -painikkeita.
- Kun lapsilukko on käytössä, näytöllä näkyy teksti ' ▲ Child lock on' painettaessa mitä tahansa etupaneelin painiketta näytön ollessa päällä.

## ISM (Image Sticking Minimization) Method

- Pitkään ruudussa näkyvä pysäytyskuva (esim. tietokoneen tai videopelin kuva) voi jäädä pysyväksi haamukuvaksi ruudulle. Vältä pitämästä samaa pysäytyskuvaa pitkän aikaa ruudussa.

1. Valitse SPECIAL-valikko painamalla **MENU**-painiketta ja sitten ▲ / ▼ -painikkeita.
2. Valitse **ISM Method** painamalla ►-painiketta ja sitten ▲ / ▼ -painikkeita.
3. Valitse asetukseksi **Normal**, **White Wash**, **Kierrotin** tai **Inversion** painamalla ►-painiketta ja sitten ▲ / ▼ -painikkeita. Jos et halua muuttaa asetusta, valitse asetukseksi Normal.

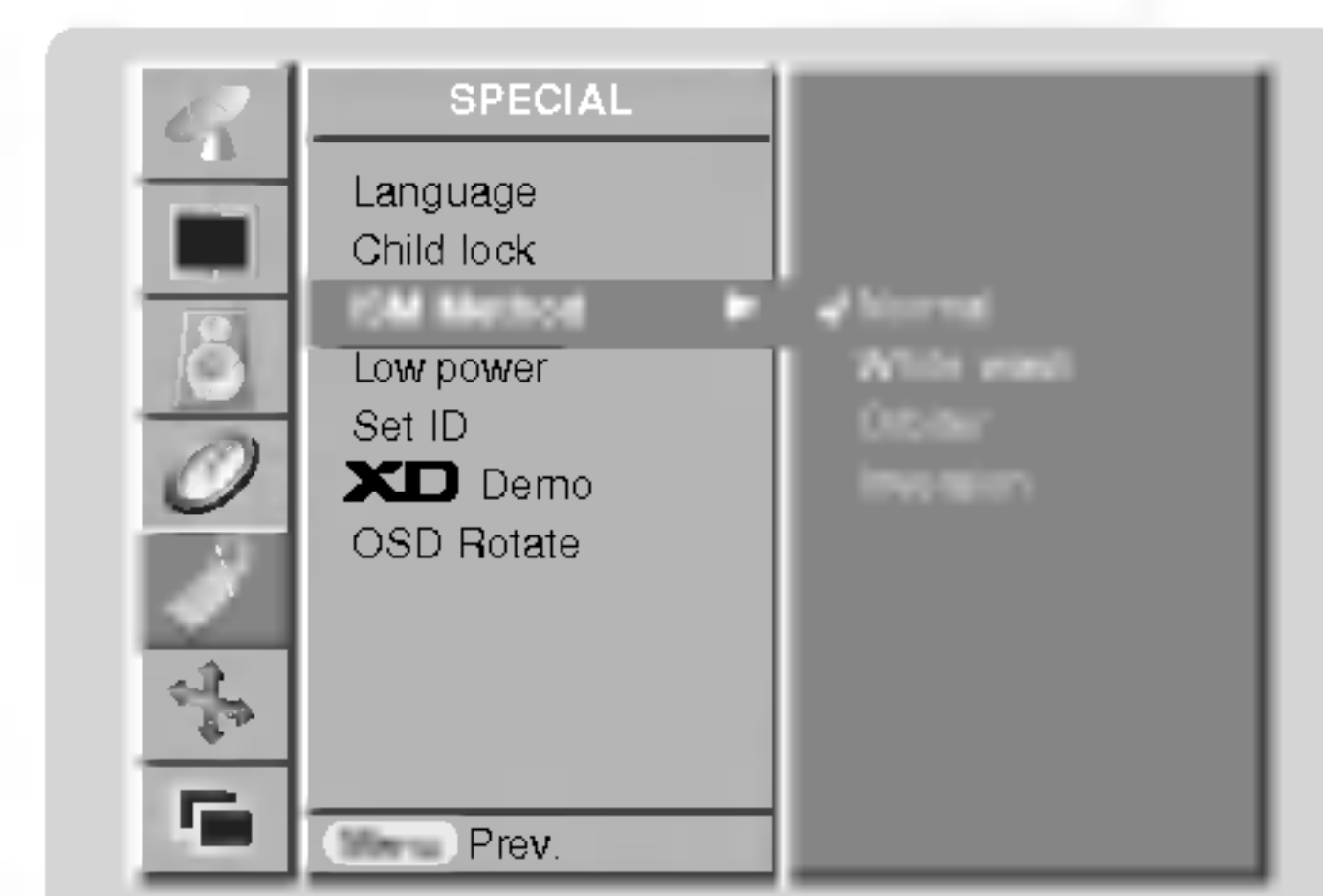

- **White Wash :**

Valkopesu White Wash -valkopesu poistaa pysyvät kuvat kuvaruudusta. Huomaa: Pinttynyt haamukuva ei välttämättä lähde kokonaan pois White Wash -valkopesulla. Palaa normaaliin katseluun painamalla mitä tahansa painiketta.

- **Kierrotin :**

Kierrotin ehkäisee haamukuvien syntymistä. On kuitenkin parempi välttää pysäytyskuvien jättämistä ruudulle. Jotta ruudulle ei jäisi pysyvää kuvaa, kuva liikkuu 2 minuutin välein.

- **Inversion :**

Tämä toiminto muuttaa näytön väriä. Näytön väri muuttuu automaattisesti 30 minuutin välein.

4. Paina toistuvasti **MENU**-näppäintä palataksesi normaaliin katseluun.



### Virransäästötoiminto

- Tämä toiminto vähentää näytön virrankulutusta.

1. Valitse SPECIAL-valikko painamalla **MENU**-painiketta ja sitten ▲ / ▼ -painikkeita.
2. Valitse **Low Power** -virransäästötoiminto painamalla ►-painiketta ja sitten ▲ / ▼ -painikkeita.
3. Valitse **On** tai **Off** painamalla ►-painiketta ja sitten ▲ / ▼ -painikkeita.
4. Paina toistuvasti **MENU**-näppäintä palataksesi normaaliin katseluun.

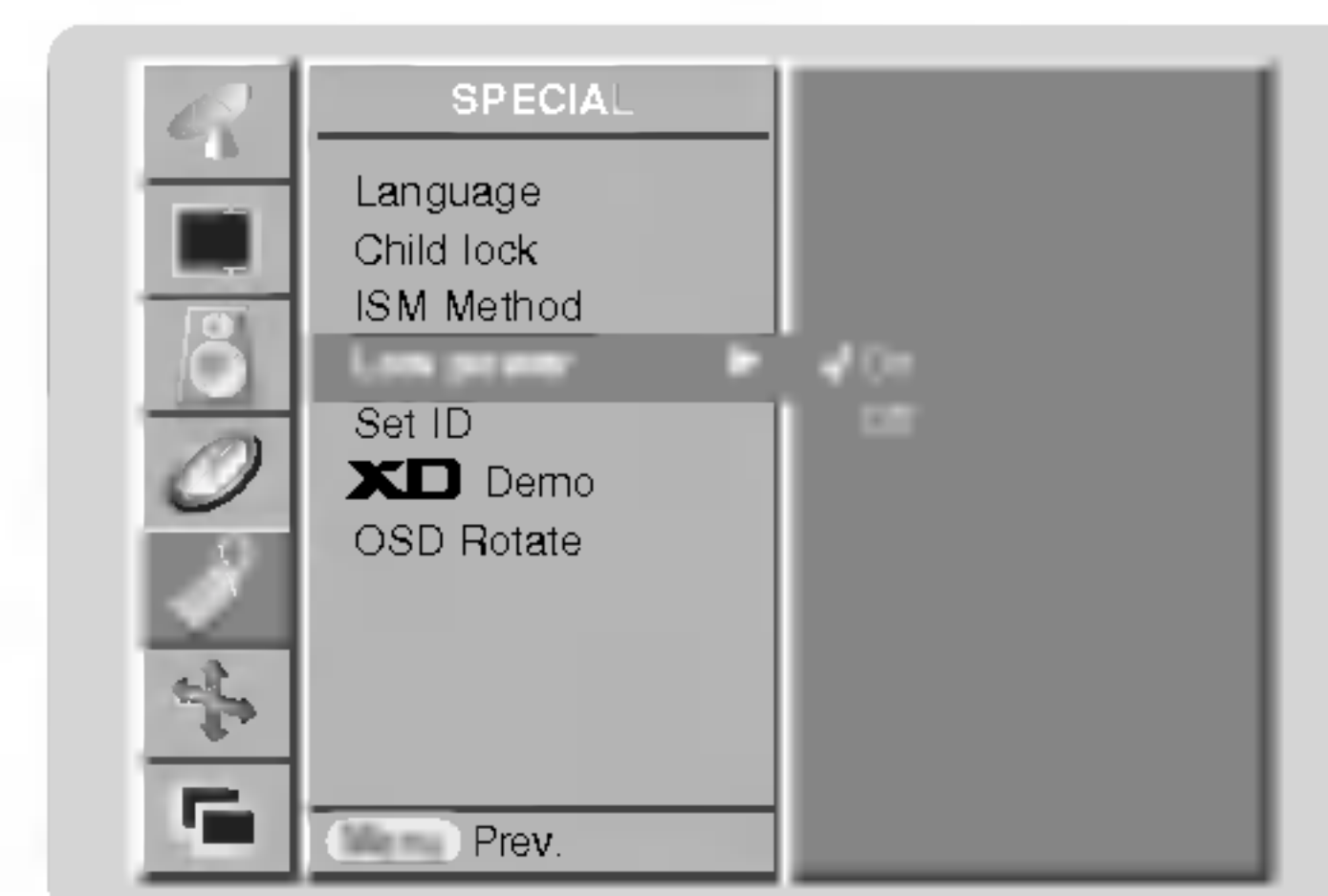

### XD Demo (lisävaruste)

- Näyttää XD Demo on- ja XD Demo off -tilojen välisen eron.  
- Tämä toiminto ei ole käytössä Rotate-tilassa.

1. Valitse SPECIAL-valikko painamalla **MENU**-painiketta ja sitten ▲ / ▼ -painikkeita.
2. Valitse **XD Demo** -virransäästötoiminto painamalla ►-painiketta ja sitten ▲ / ▼ -painikkeita.
3. Paina ►-näppäintä ja valitse **XD Demo**.
4. Paina toistuvasti **MENU**-näppäintä palataksesi normaaliin katseluun.

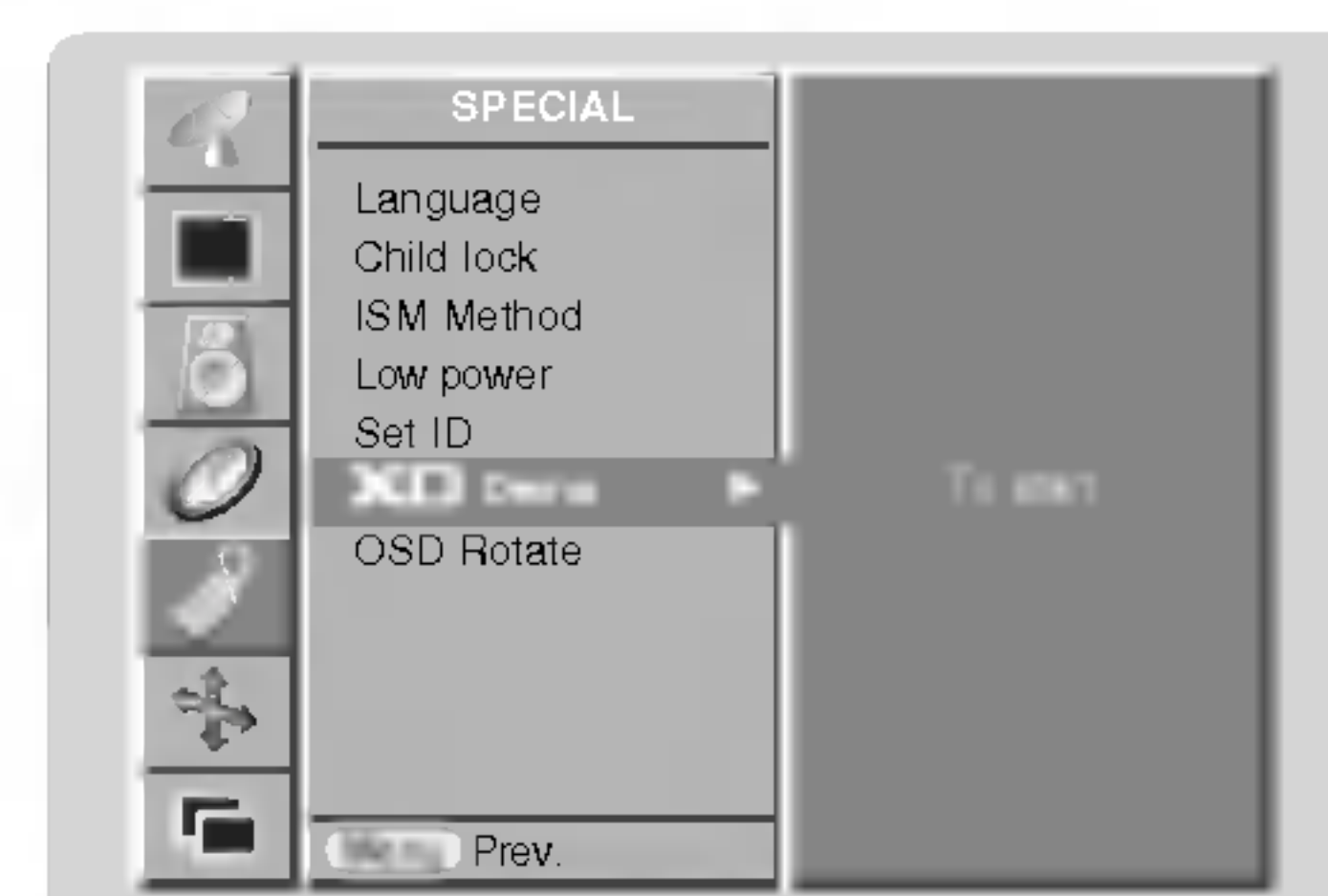

### Valikoiden kierto pystysuoraan katseluun

1. Valitse SPECIAL-valikko painamalla **MENU**-painiketta ja sitten ▲ / ▼ -painikkeita.
2. Valitse **OSD Rotate** -virransäästötoiminto painamalla ►-painiketta ja sitten ▲ / ▼ -painikkeita.
3. Valitse **Normal** tai **Rotate** painamalla ►-painiketta ja sitten ▲ / ▼ -painikkeita.
  - Valitse asetus Normal: mikäli näyttö on asennettu vaakasuoraan.
  - Valitse asetus Rotate: mikäli näyttö on asennettu pystysuoraan.
4. Paina toistuvasti **MENU**-näppäintä palataksesi normaaliin katseluun.





# Näyttövalikon asetukset

## Automaattinen säätö (vain RGB- [PC-] tilassa)

- Säätää automaattisesti kuvien sijaintia ja ehkäisee kuvien värinää.
  - 1. Valitse SCREEN-näyttövalikko painamalla **MENU**-painiketta ja sitten ▲ / ▼ -painikkeita.
  - 2. Valitse **Auto config.** -toiminto painamalla ►-painiketta ja sitten ▲ / ▼ -painikkeita.
  - 3. Käynnistä **Auto config.**-toiminto painamalla ►-painiketta.
    - Kun **Auto config.** -toiminto on valmis, näytölle tulee teksti **OK**.
    - Jos kuvien sijainti on virheellinen, käynnistä Auto Adjustment -toiminto uudelleen.
  - 4. Mikäli kuva vaatii suurempaa korjausta Auto Adjustment -toiminnon käyttämisen jälkeen, asetuksia voidaan muuttaa manuaalisesti **Manual config.** -toiminnolla.
  - 5. Paina toistuvasti **MENU**-näppäintä palataksesi normaaliin katseluun.
- Vaikka kuva on edelleen virheellinen, näyttö toimii oikein ja tarvitsee joitakin lisäsäätöjä.  
 - **Auto config.**- ja **Manual config.** -toimintoja ei tarvitse käyttää DVI-tilassa.



## Kuvasuhteen valinta

- Voit valita TV-kuvan kuvasuhteen seuraavista vaihtoehdoista : **Spectacle**, **Full**, **Original** (lisävaruste), **4:3**, **16:9**, **14:9**, **Zoom**.
- 1. Valitse SCREEN-näyttövalikko painamalla **MENU**-painiketta ja sitten ▲ / ▼ -painikkeita.
- 2. Valitse **ARC** -toiminto painamalla ►-painiketta ja sitten ▲ / ▼ -painikkeita.
- 3. Valitse **Spectacle**, **Full**, **Original** (lisävaruste), **4:3**, **16:9**, **14:9** tai **Zoom** -toiminto painamalla ►-painiketta ja sitten ▲ / ▼ -painikkeita.
  - **Spectacle**  
Television vastaanottaessa laajakuvasignaalia, Spectacle-toiminto muuttaa kuvasuhdetta vaakasuorasti, jotta kuva täyttää kuvaruudun kokonaan.
  - **Full**  
Television vastaanottaessa laajakuvasignaalia, Full-toiminto muuttaa kuvasuhdetta vaakasuorasti ja pystysuorasti, jotta kuva täyttää kuvaruudun kokonaan.
  - **Original** (lisävaruste)  
Kun TV vastaanottaa laajakuvasignaalin, se siirtyy automaattisesti lähetettävän kuvasuhteen mukaiseen asetukseen
  - **4:3**  
Tämä vakioasetus on tavallisen televisiokuvan kuvasuhde eli 4:3.
  - **16:9**  
Voit katsella elokuvia (kuvasuhde 16:9) tai tavallista TV-kuvaa tällä kuvasuhteella. Laajakuvalähetykset (16:9) näkyvät sellaisenaan, mutta tavallisissa TV-lähetyksissä (4:3) kuvaa venytetään oikealle ja vasemmalle, jotta ruutu täyttyy sivuilta.
  - **14:9**  
Voit katsella kuvasuhde 14:9 tai tavallista TV-kuvaa tällä kuvasuhteella. Kuvasuhde 14:9 näkyy sellaisenaan, mutta kuvasuhdetta 4:3 venytetään ylös ja alas sekä oikealle ja vasemmalle, jotta koko 14:9-ruutu täyttyy.
  - **Zoom**  
Tämän suhteen avulla voit katsella elokuvia niin, että kuva on levitetty koko ruudulle. 4:3-kuva levitetään ylhäältä ja alhaalta sekä vasemmalle ja oikealle niin, että se peittää koko 16:9-kuva-alan. Kuvan ylä- ja alalaidasta saattaa jäädä jotakin näkymättä.
- 4. Paina toistuvasti **MENU**-näppäintä palataksesi normaaliin katseluun.

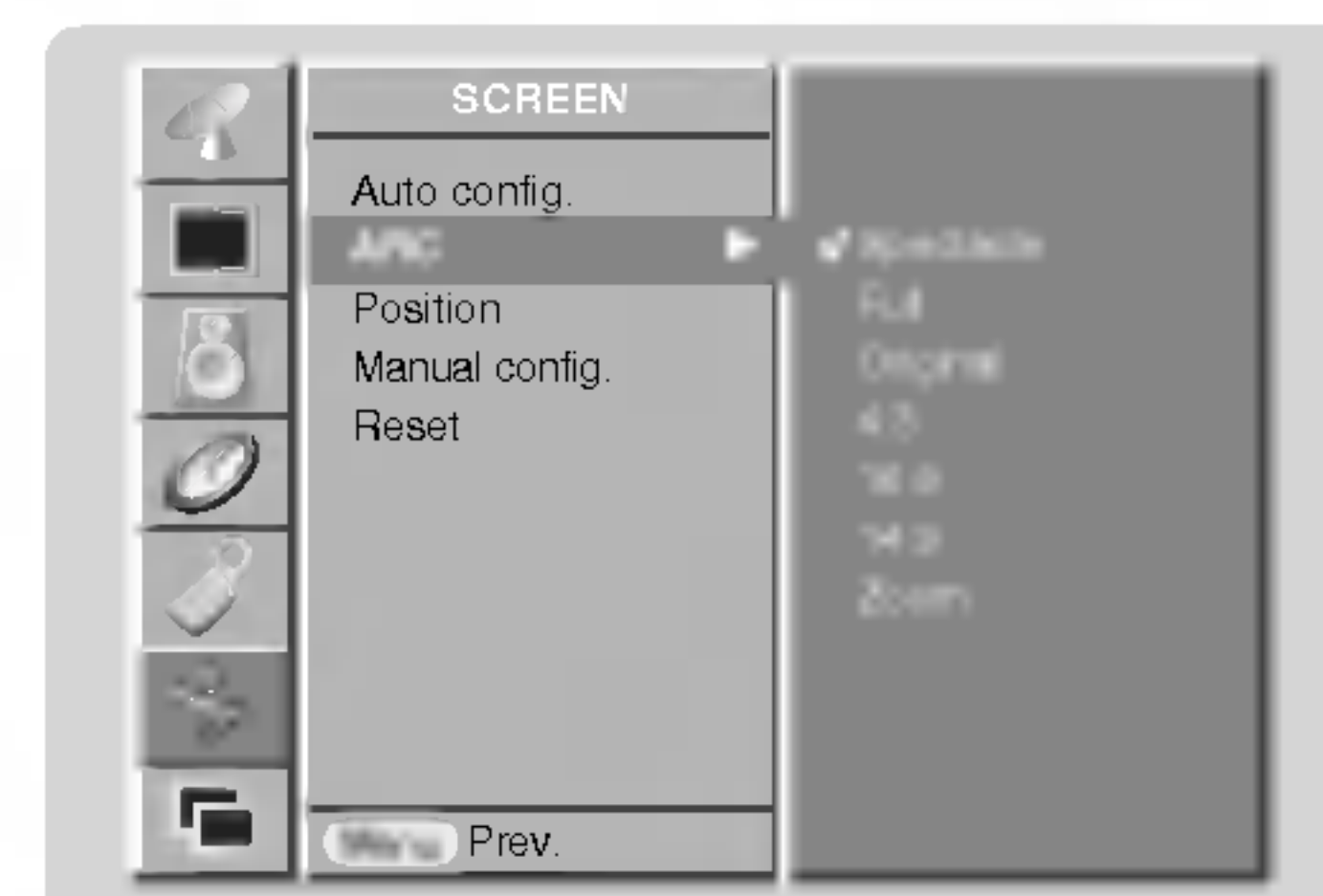

## Näytön sijainti

- Tämä toiminto on käytössä seuraavissa tiloissa:  
RGB[PC] tai Component 480p/576p/720p/1080i.
- 1. Valitse SCREEN-näyttövalikko painamalla **MENU**-painiketta ja sitten ▲ / ▼ -painikkeita.
- 2. Valitse sijainti painamalla ►-painiketta ja sitten ▲ / ▼ -painikkeita.
- 3. Säädä sijaintia painamalla ►-painiketta ja sitten ▲ / ▼- tai ◀ / ▶ -painikkeita.
- 4. Paina toistuvasti **MENU**-näppäintä palataksesi normaaliin katseluun.

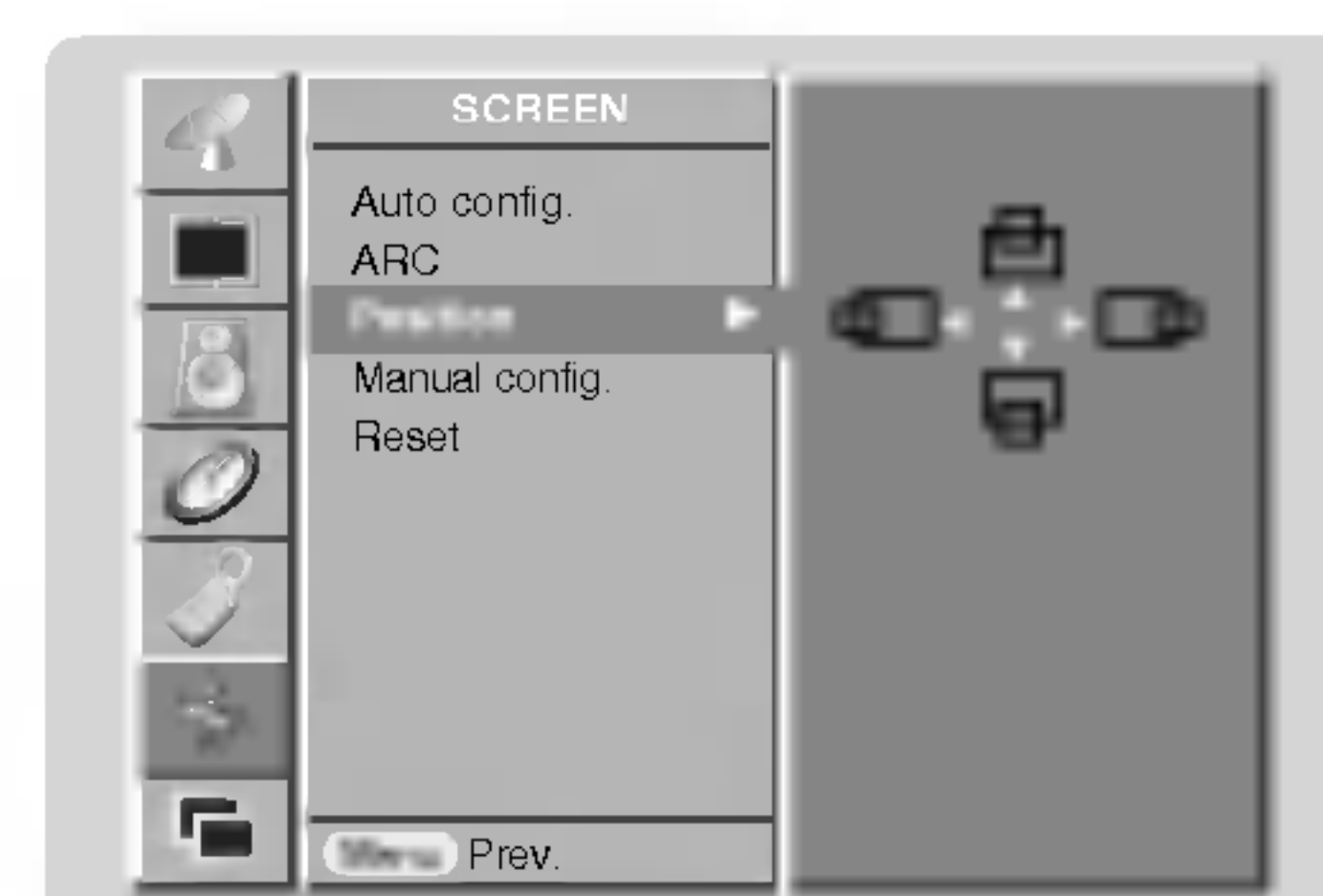



### Manual Configure -toiminto (vain RGB- [PC-] tilassa)

- Mikäli kuva on epäselvä Auto Adjustment -toiminnon jälkeen tai jos kuva tärisee, tee kuvaan tarvittavat säädöt manuaalisesti.
- Kuvaruudun kokoa voidaan säätää muuttamalla asetuksia kohdassa **Clock**.
  1. Valitse SCREEN-näyttövalikko painamalla **MENU**-painiketta ja sitten ▲ / ▼ -painikkeita.
  2. Valitse **Manual Config.** -toiminto painamalla ►-painiketta ja sitten ▲ / ▼ -painikkeita.
  3. Valitse **Phase**- tai **Clock**-toiminto painamalla ►-painiketta ja sitten ▲ / ▼ -painikkeita.
    - **Phase**-toiminnon säätöalue 0–30.
    - **Clock**-toiminnon säätöalue on –127 - +128.
  5. Paina toistuvasti **MENU**-näppäintä palataksesi normaaliin katseluun.

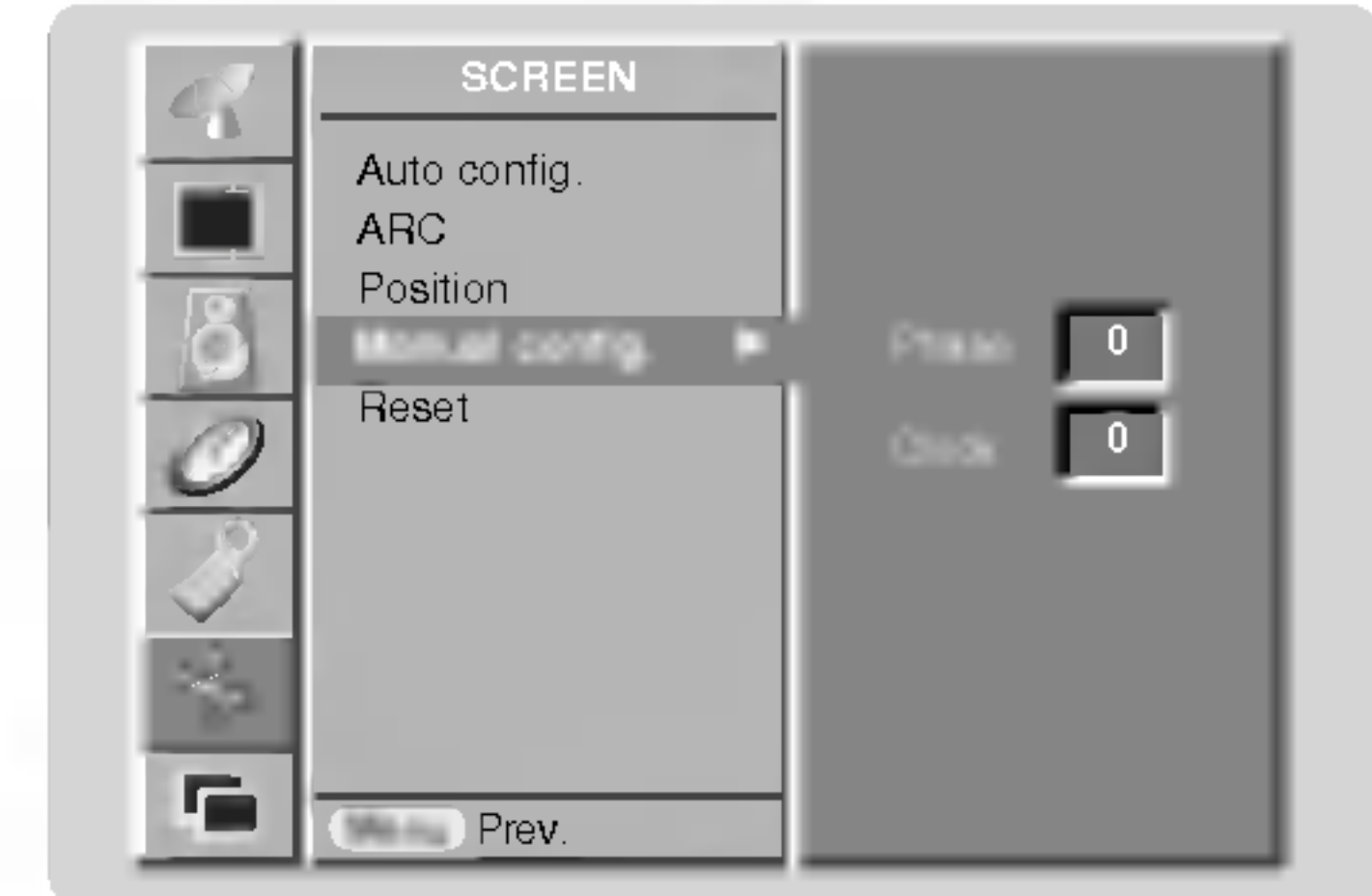

### Wide VGA- tai Wide XGA -tilan valitseminen (vain RGB- [PC-] tilassa)

- Jotta näytöltä näkyisi normaali kuva, valitse RGB-tilan resoluutio ja VGA- / XGA-tilan asetukset.
- Joissakin malleissa XGA-tila ei ole käytettävissä.
  1. Valitse SCREEN-näyttövalikko painamalla **MENU**-painiketta ja sitten ▲ / ▼ -painikkeita.
  2. Valitse **VGA Mode**-tila (tai **XGA Mode**-tila) painamalla ►-painiketta ja sitten ▲ / ▼ -painikkeita.
  3. Valitse haluttu VGA- / XGA-resoluutio painamalla ►-painiketta ja sitten ▲ / ▼ -painikkeita.
  4. Paina toistuvasti **MENU**-näppäintä palataksesi normaaliin katseluun.

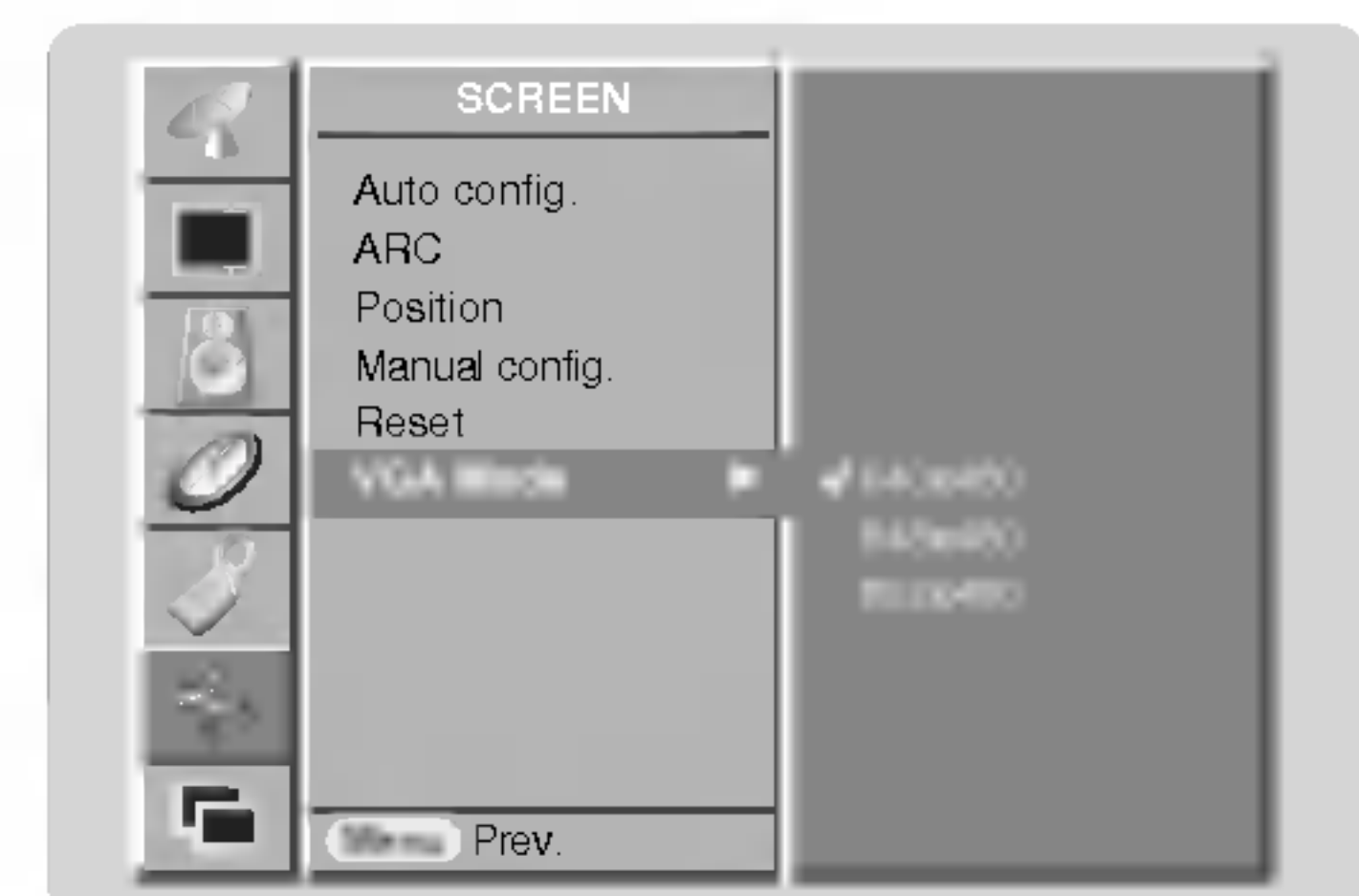

### Näytön säädöt

- Tämän toiminnon avulla voidaan korjata kuvan tärinää tai epävakautta videonauhaa toistettaessa.
- Tämä toiminto on käytössä seuraavissa tiloissa: TV, AV, S-Video, Component 480i/576i.
  1. Valitse SCREEN-näyttövalikko painamalla **MENU**-painiketta ja sitten ▲ / ▼ -painikkeita.
  2. Valitse **Screen adj.** -toiminto painamalla ►-painiketta ja sitten ▲ / ▼ -painikkeita.
  3. Valitse **TV** tai **VCR** painamalla ►-painiketta ja sitten ▲ / ▼ -painikkeita.
  4. Paina toistuvasti **MENU**-näppäintä palataksesi normaaliin katseluun.



### Cinema

- Toiminto valitsee elokuvan katseluun parhaiten sopivat kuvasäädöt.
- Tämä toiminto on käytössä seuraavissa tiloissa: TV, AV, S-Video, Component 480i/576i.
  1. Valitse SCREEN-näyttövalikko painamalla **MENU**-painiketta ja sitten ▲ / ▼ -painikkeita.
  2. Valitse **Cinema** -virrinsäätötoiminto painamalla ►-painiketta ja sitten ▲ / ▼ -painikkeita.
  3. Valitse **On** tai **Off** painamalla ►-painiketta ja sitten ▲ / ▼ -painikkeita.
  4. Paina toistuvasti **MENU**-näppäintä palataksesi normaaliin katseluun.

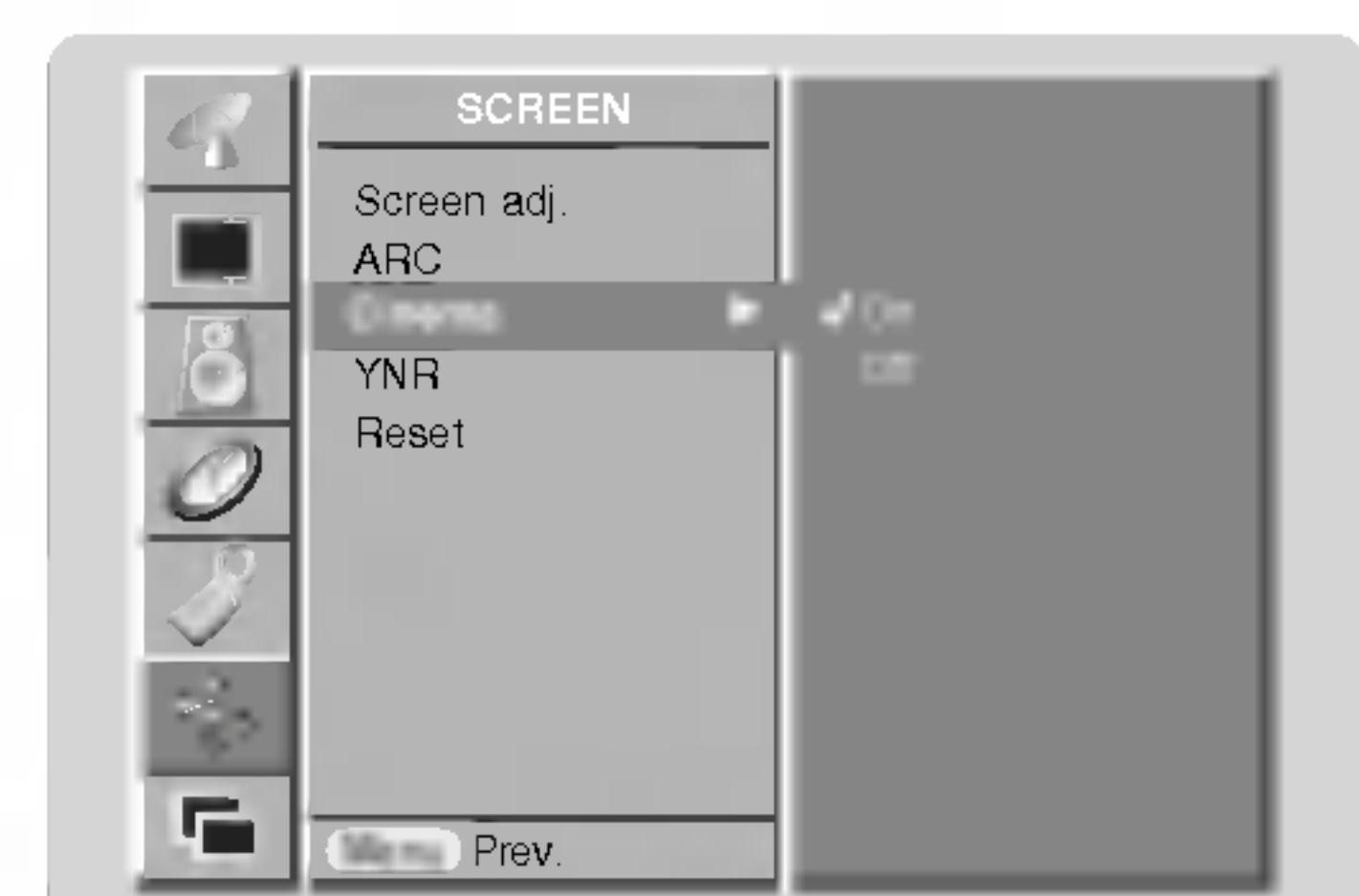



# Näyttövalikon asetukset

## Luminance Noise Reduction -toiminto (lisävaruste)

- Kuvan häiriöitä voidaan vähentää katselun aikana valitsemalla asetukseksi **On** tai **Off**.
- Tämä toiminto on käytössä seuraavissa tiloissa:  
TV, AV, S-Video, Component 480i/576i.

1. Valitse SCREEN-näyttövalikko painamalla **MENU**-painiketta ja sitten ▲ / ▼ -painikkeita.
2. Valitse **YNR** painamalla ►-painiketta ja sitten ▲ / ▼ -painikkeita.
3. Valitse **On** tai **Off** painamalla ►-painiketta ja sitten ▲ / ▼ -painikkeita.
4. Paina toistuvasti **MENU**-näppäintä palataksesi normaaliin katseluun.

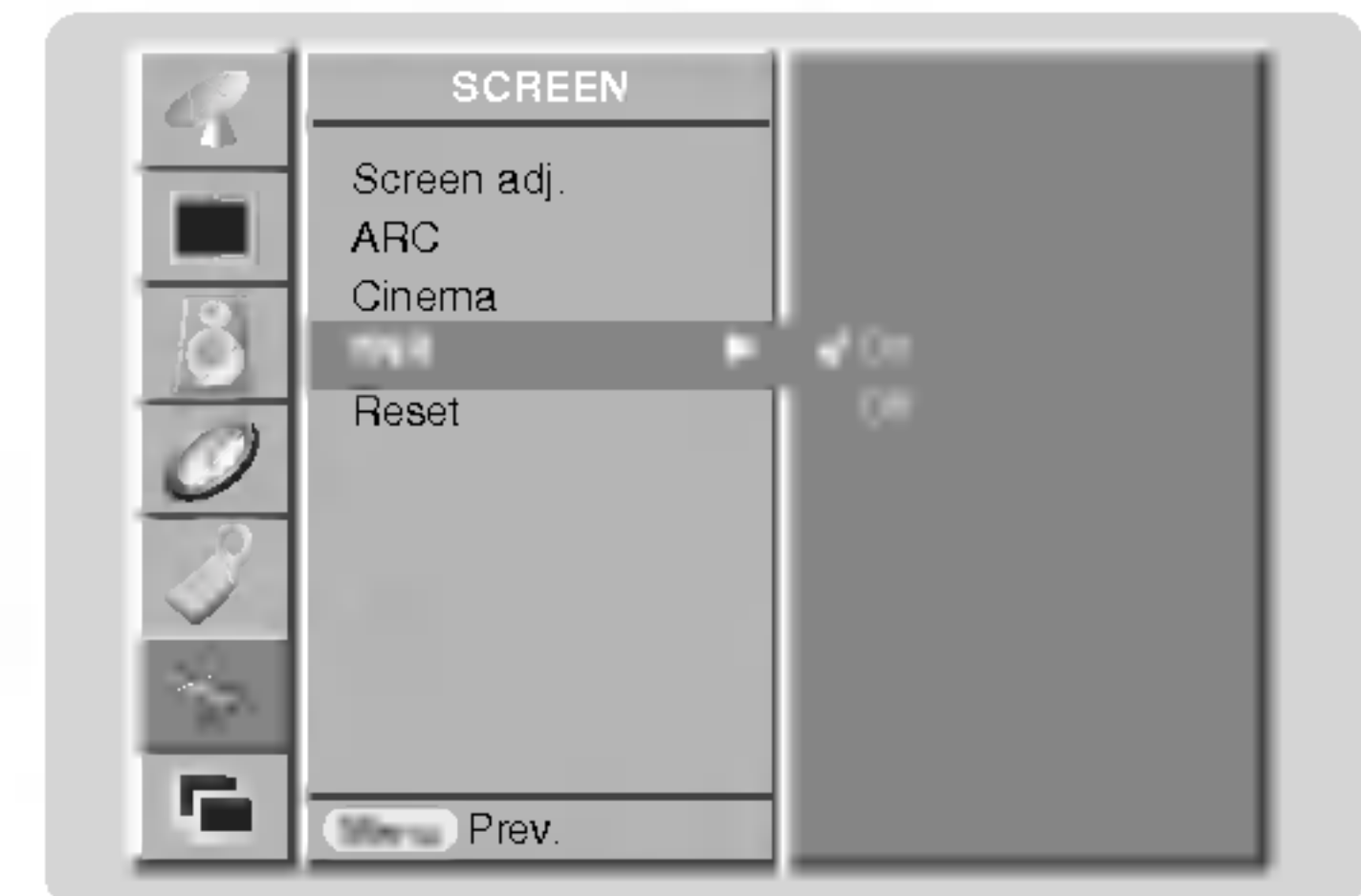

## Säätöjen alustaminen

- Toiminto on käytössä nykyisessä tilassa.
- Säädettyjen arvojen palauttaminen,

1. Valitse SCREEN-näyttövalikko painamalla MENU-painiketta ja sitten ▲ / ▼ -painikkeita.
2. Valitse **Reset** painamalla ►-painiketta ja sitten ▲ / ▼ -painikkeita.
3. Paina ►-painiketta.

- Voit palauttaa seuraavat asetukset: Position, Split Zoom, PIP Size, PIP Position, PIP Transparency ja kaksoiskuvan alikuvan koko.

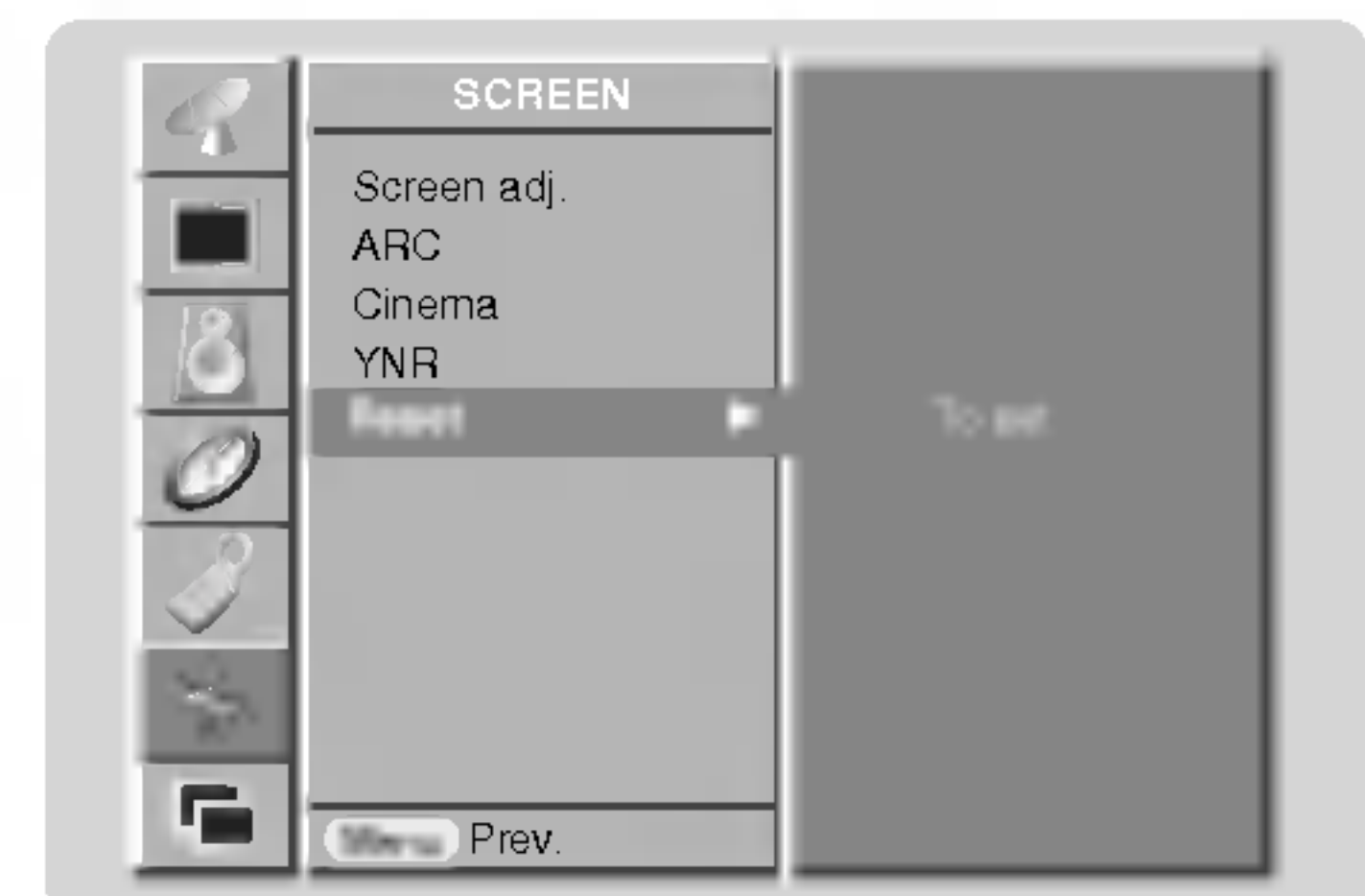

## Split Zoom

- Tämä toiminto suurentaa kuvaruutua normaalissa suhteessa.
- Tämä toiminto ei ole käytössä kaikkien tulosignaalien kanssa.
- Tämä toiminto ei ole käytössä Rotate-tilassa.
- Kun käytössä on 2-SPLIT ZOOM, kuvaa voi siirtää vain ylös tai alas.
- Suurkuvatilassa kuvaruutu voi siirtyä ilman kuvan osan valintaa.

1. Paina **SPLIT ZOOM** -painiketta.

- Jokainen **SPLIT ZOOM** -painikkeen painallus vaihtaa näytön tilaa alla kuvatussa järjestyksessä.

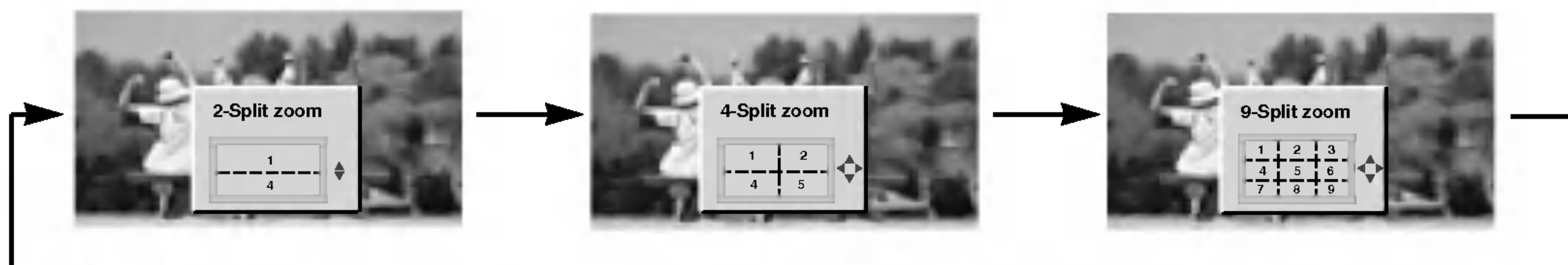

### Kun käytössä on 9-Split :

Valitse suurennettava kuva-alue numeropainikkeilla. Jos esimerkiksi valitset kuva-alueen 5, se suurenee ja voit liikutella sitä ▲ / ▼- tai ◀ / ▶ -painikkeilla.



Kun kuva-alue 5 on valittuna



Kuva-alue 5 muuttuu koko ruudun kokoiseksi.



# PIP- eli kuva kuvassa -toiminto

- PIP-toiminnon avulla voidaan katsella 2 eri tulosignaalia samanaikaisesti.
- Tämä toiminto ei ole käytössä Teksti-TV-tilassa.

## PIP-toiminto (Picture in Picture)

Alikuva tulee näkyviin painamalla **PIP/DW**-painiketta.

- Jokainen **PIP/DW**-painikkeen painallus muuttaa näytön asetuksia alla kuvatussa järjestyksessä.

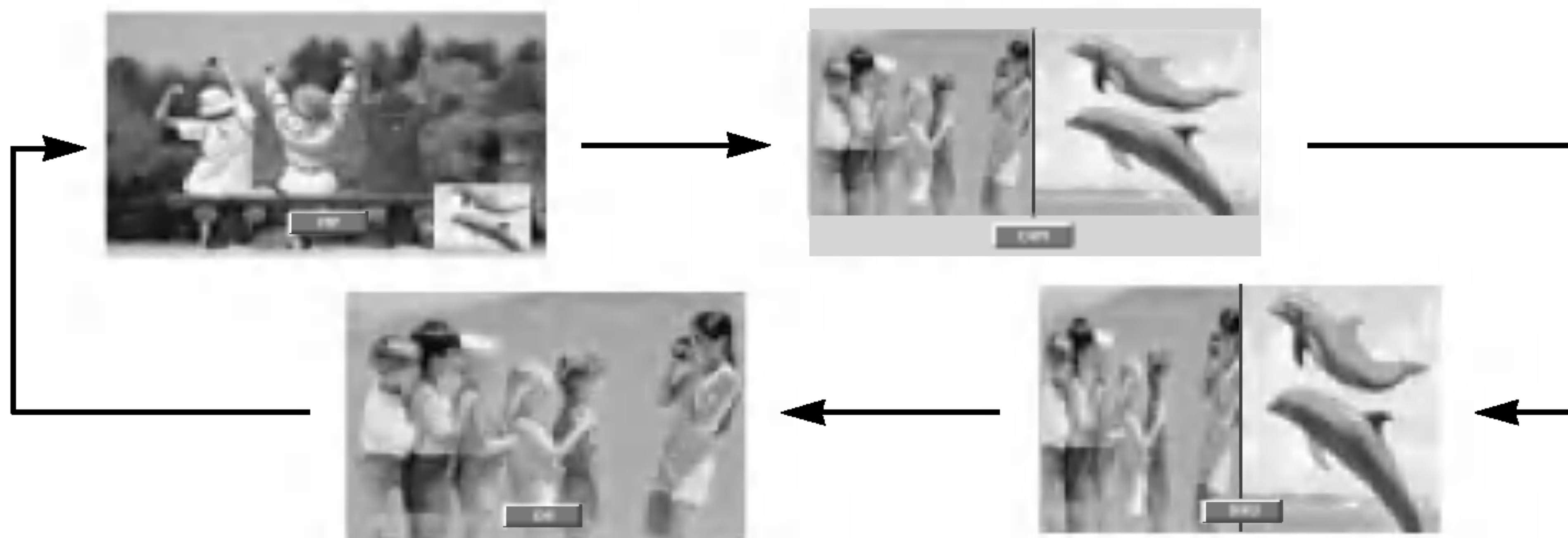

## Kanavan valinta alakuvalle (lisävaruste)

Paina **PIP PR +/-** -näppäintä.

## PIP-kuvan siirtäminen (vain PIP-tilassa)

Paina **POSITION**-painiketta.

Siirrä kuva halutulle paikalle painamalla **▲ / ▼** - tai **◀ / ▶** -painikkeita toistuvasti. Alikuva siirtyy ylös/alas tai oikealle/vasemmalle.



## Tulosignaalin valinta

Paina **PIP INPUT**-näppäintä valitaksesi haluamasi TV- tai AV-tilan alakuvalle.



## Picture -kuvan koko

Säädä alikuvan kokoa painamalla **WIN.SIZE**-painiketta ja sitten **◀ / ▶** -painikkeita.

Kun **WIN.SIZE**-painiketta painetaan DW1- tai DW2-tilassa, pää- ja alikuvan säädöt muuttuvat samanaikaisesti. Kun **WIN.SIZE**-painiketta painetaan PIP-tilassa, alikuvan säädöt muuttuvat.



## PIP Transparency -toiminnon säädöt (vain PIP-tilassa)

1. Valitse PIP/DW-valikko painamalla **MENU**-painiketta ja sitten **▲ / ▼** -painikkeita.
2. Valitse **PIP Transparency** painamalla **▶**-painiketta ja sitten **▲ / ▼** -painikkeita.
3. Säädä PIP Transparencya painamalla **▶**-painiketta ja sitten **◀ / ▶** -painikkeita.
  - PIP Transparency -toiminnon säätöalue on 0–10.
4. Paina toistuvasti **MENU**-näppäintä palataksesi normaaliin katseluun.

# Ulkoisen ohjauslaitteen liittäminen

- Voit liittää RS-232C-tuloliittimen ulkoiseen oheislaitteeseen (kuten tietokone tai AV-laite), jolloin voit ohjata näyttöä ulkoisesti.

## Ulkoisten oheislaitteiden liittäminen

- Liitä ulkoisen oheislaitteen sarjaportti näytön takapaneelin RS-232C-liitäntään.
- RS-232C-liitäntäkaapelit eivät sisälly näytön toimitukseen.
- Näytön kaukosäädin ja etupaneelin painikkeet (paitsi POWER-virtapainike) eivät ole käytössä, mikäli näyttöä ohjataan tietokoneen tai muun ulkoisen oheislaitteen välityksellä.

### Liitintyyppi: 9-napainen D-sub-urosliitin

Nro	Signaalin nimi
1	Ei kytketty
2	RxD (Tuleva data)
3	TxD (Lähtevä data)
4	DTR (Päätelaite toimintavalmiina)
5	GND (Signaalimaa)
6	DSR (Siirtolaite toimintavalmiina)
7	RTS (Lähetyspyyntö)
8	CTS (Valmis lähetykseen)
9	Ei kytketty

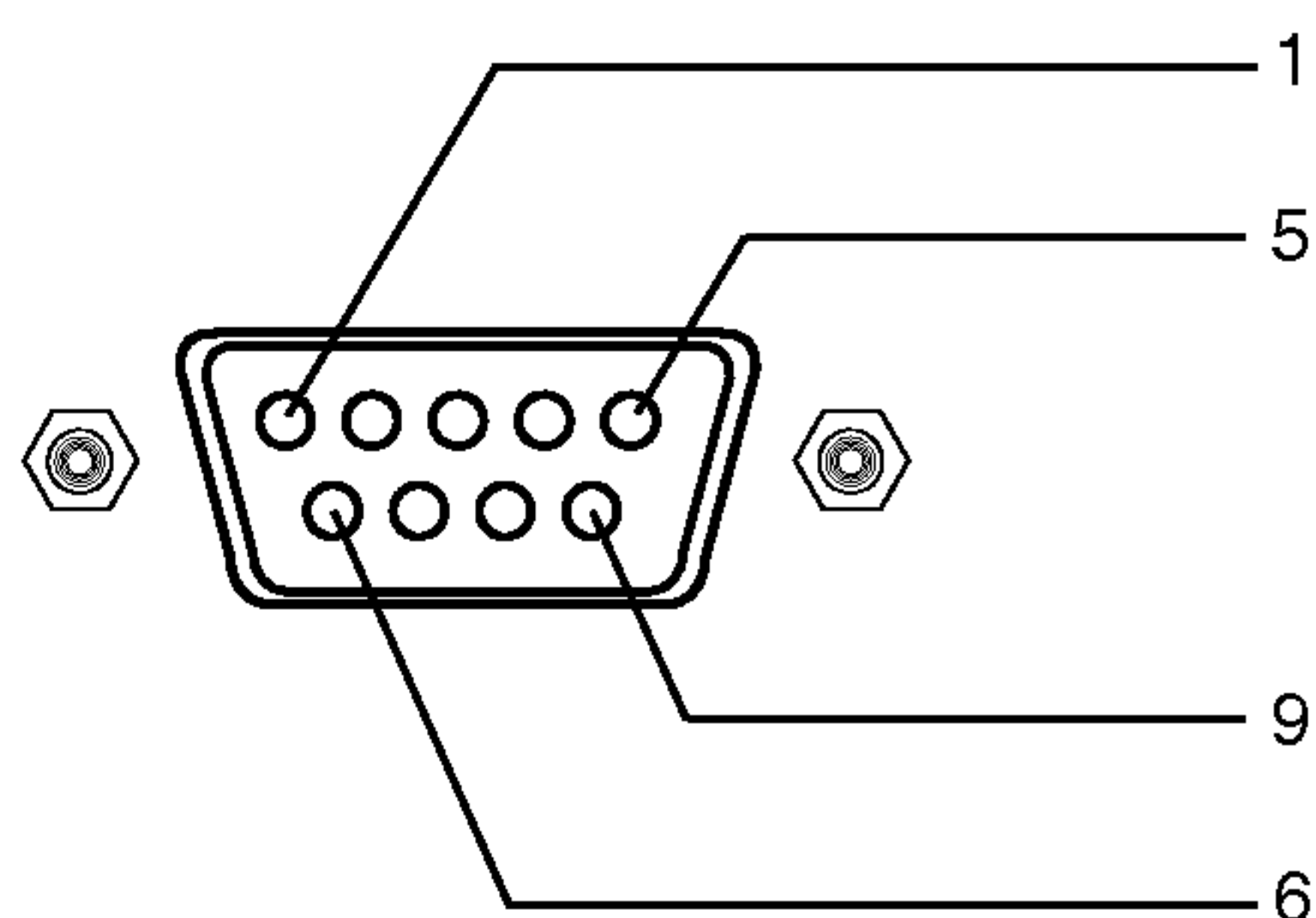

### RS-232C configurations

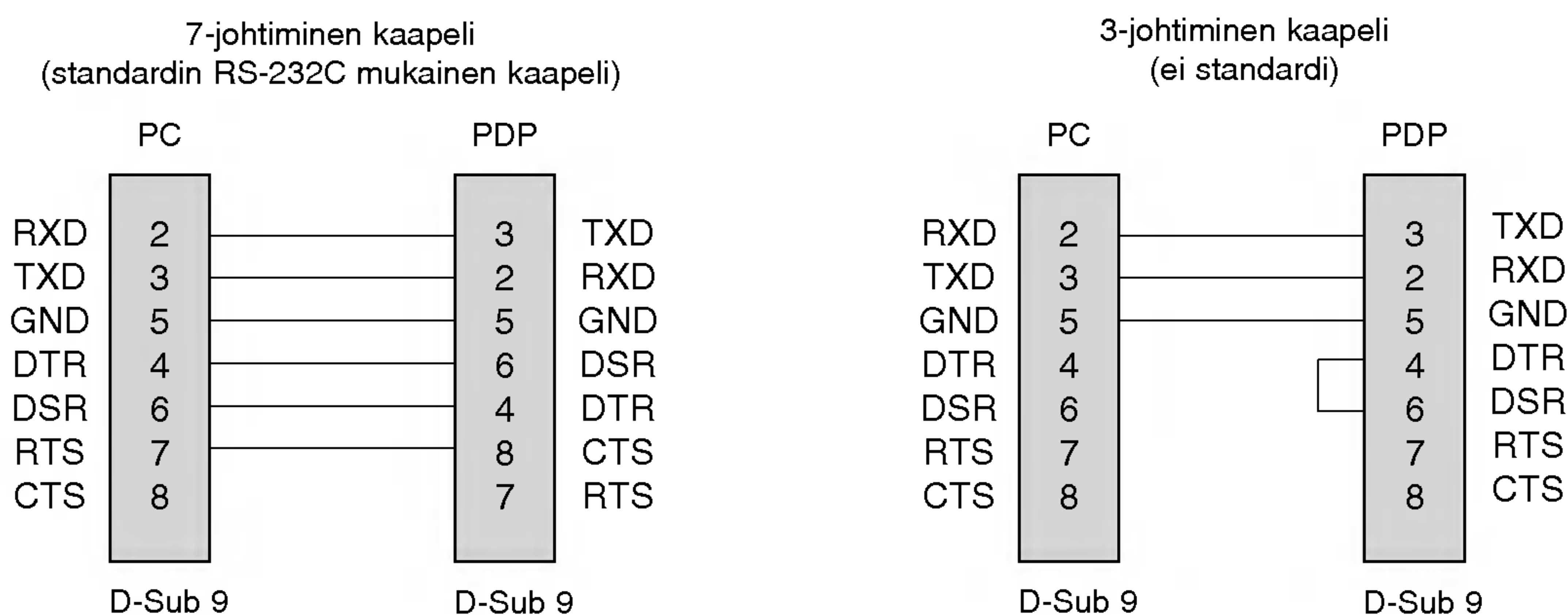



## ID-numeron asetus

- Tällä toiminnolla voi asettaa näytön tunnistenumeron.
- Ks. kohta Real data mapping 1. (Katso s. 31)

1. Valitse SPECIAL-valikko painamalla **MENU**-painiketta ja sitten ▲ / ▼ -painikkeita.
2. Valitse **Set ID** painamalla ►-painiketta ja sitten ▲ / ▼ -painikkeita.
3. Aseta **Set ID** ja valitse haluttu näytön ID-numero painamalla ►-painiketta ja sitten ◀ / ▶ -painikkeita.
  - Säätöasteikko on 1–99.
4. Paina toistuvasti **MENU**-näppäintä palataksesi normaaliin katseluun.

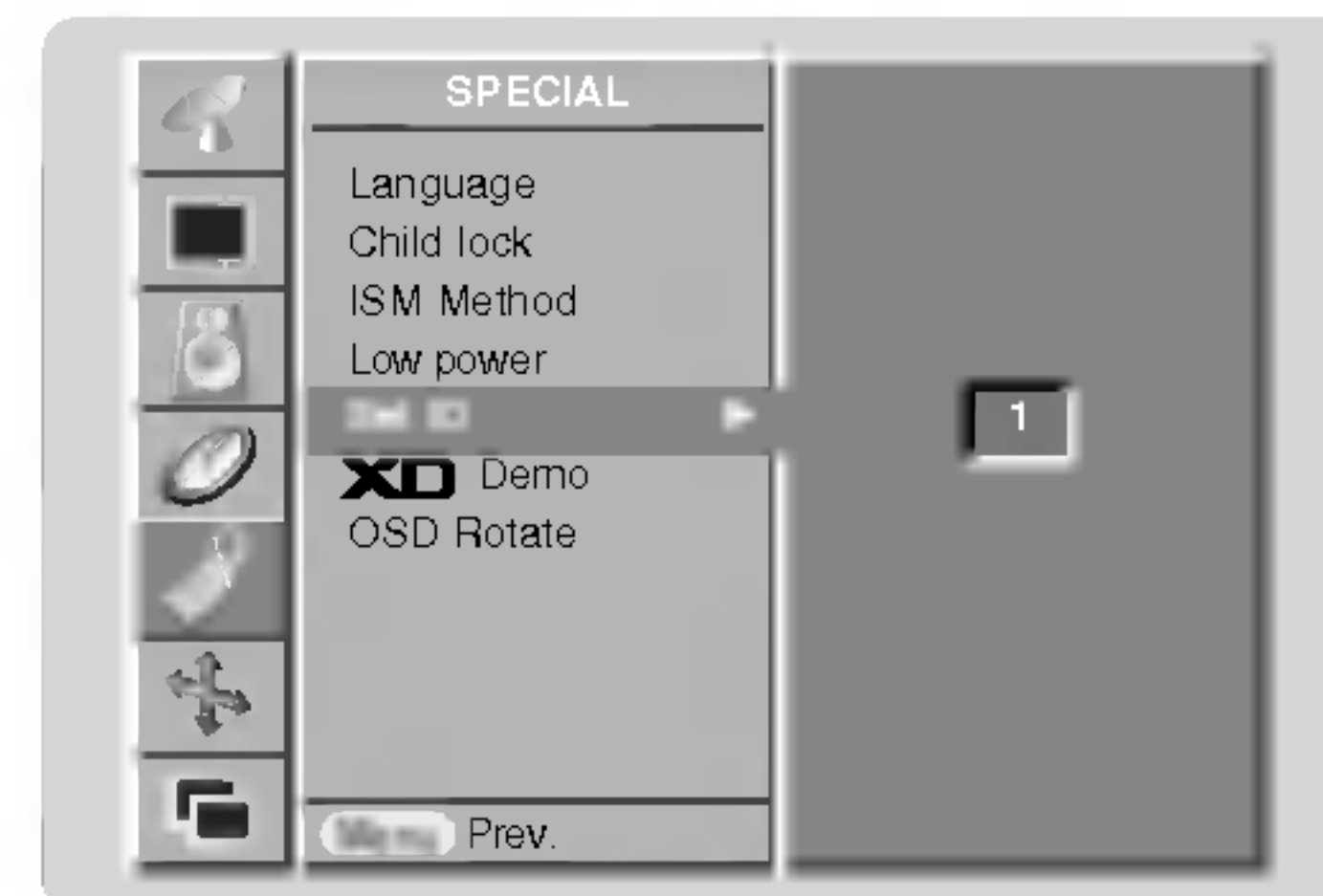

## Kommunikaatioparametrit

- Kaistanopeus : 9600 bps (UART)
- Datapituus : 8 bittia
- Pariteetti: ei
- Stop-bittiasetus: 1 bitti
- Kommunikaatiokoodi: ASCII-koodi

## Komento Reference List

	KOMENTO 1	KOMENTO 2	DATA (heksadesimaali)
01. Virta	k	a	0 ~ 1
02. Tulosignaalin valinta	k	b	0 ~ 5
03. Kuvasuhde	k	c	0 ~ 6
04. Valmiustila	k	d	0 ~ 1
05. Äänen mykistys	k	e	0 ~ 1
06. Äänenvoimakkuuden säätö	k	f	0 ~ 64
07. Kontrasti	k	g	0 ~ 64
08. Kirkkaus	k	h	0 ~ 64
09. Väri	k	i	0 ~ 64
10. Värisävy	k	j	0 ~ 64
11. Terävyys	k	k	0 ~ 64
12. Näyttövalikko	k	l	0 ~ 1
13. Kaukosäätimen lukitustila	k	m	0 ~ 1
14. PIP/DW	k	n	0 ~ 3
15. Split Zoom	k	p	0 ~ 99
16. PIP-tilan valinta	k	q	0 ~ 3
17. Treble	k	r	0 ~ 64
18. Bass	k	s	0 ~ 64
19. Balance	k	t	0 ~ 64
20. Värien lämpötilan säätäminen	k	u	0 ~ 3
21. Punaisen (Red) säätäminen	k	v	0 ~ 3C
22. Vihreän (Green) säätäminen	k	w	0 ~ 3C
23. Sinisen (Blue) säätäminen	k	\$	0 ~ 3C
24. PIP-kuvasignaali	k	y	0 ~ 5
25. Vianetsintä	k	z	0 ~ 9
26. ISM Method	j	p	0 ~ 3
27. Virransäästötoiminto	j	q	0 ~ 1
28. Kierroittimen aika-asetukset	j	r	1 ~ FE
29. Kierroittimen pikseliasetukset	j	s	1 ~ 9
30. Kuvakoon asettaminen DW-tilassa	j	t	0 ~ 14 (1E tai 20)
31. Automaattinen säätö	j	u	1
32. Kanavan valitseminen pääkuvaan	m	a	0 ~ 63
33. Kanavan valitseminen alikuvaan	m	b	0 ~ 63
34. Send IR Code	m	c	(Katso s. 33)

\* Asetuksen ollessa 25–34 valikko ei tule näkyviin ruudulle.

## Lähetys-/vastaanottoyhteyskäytännöt

### Lähetys

**[Komento1][Komento2][ ][Näytön ID][ ][Data][Cr]**

- \* [Komento 1] : Ohjaa plasmanäyttöä. (j tai k)
- \* [Komento 2] : Ohjaa plasmanäyttöä.
- \* [Näytön ID] : Special-valikosta voidaan muuttaa näytön tehtaalla asetettua tunnuslukua. Kts. sivu 25. Asteikko on 1–99. Kun Set ID -arvoksi valitaan 0, voidaan ohjata kaikkia liitettyjä plasmanäyttöjä.
- \* [DATA] : Lähettää komentotietoa. Lähetä FF näyttääksesi komennon tila.
- \* [Cr] : Vaihtonäppäin (Enter)  
ASCII-koodi "0x0D"
- \* [ ] : ASCII-koodi" välilyönti (0x20)"

### OK vahvistus

**[Komento2][ ][Näytön ID][ ][OK][Data][x]**

- \* Näyttö lähettää ACK:n (acknowledgement code, vahvistustunnus) tässä muodossa, kun se vastaanottaa normaalia tietoa. Mikäli tieto on vain luku -muodossa, se näyttää tiedon tilan. Mikäli tieto on kirjoitusmuodossa, se tietokoneelta tulleen palauttaa.

### Virheen vahvistus

**[Komento2][ ][Näytön ID][ ][NG][Data][x]**

- \* Näyttö lähettää ACK:n (acknowledgement code, vahvistustunnus) tässä muodossa, kun se ottaa vastaan tietoa järjestelmävirrheestä.

- Data 1: Väärä koodi  
2: Ei tukitoimintoa  
3: Odot





**09. Väri (Komento 2 : i)**

- Näytön värin säätö.  
Väriä voi säätää myös Picture-valikosta.

Lähetys

[k][i][ ][Näytön ID][ ][Data][Cr]

Data Min : 0 ~ Max : 64

\* Ks. kohta Real data mapping 1. (Katso s. 31)

Vahvistus

[i][ ][Näytön ID][ ][OK][Data][x]

**10. Värisävy (Komento 2 : j) (lisävaruste)**

- Näytön värisävyn säätö.  
Värisävyä voi säätää myös Picture-valikosta.

Lähetys

[k][j][ ][Näytön ID][ ][Data][Cr]

Data Red : 0 ~ Green : 64

\* Ks. kohta Real data mapping 1. (Katso s. 31)

Vahvistus

[j][ ][Näytön ID][ ][OK][Data][x]

**11. Terävyys (Komento 2 : k)**

- Näytön terävyyden säätö.  
Terävyyttä voi säätää myös Picture-valikosta.

Lähetys

[k][k][ ][Näytön ID][ ][Data][Cr]

Data Min : 0 ~ Max : 64

\* Ks. kohta Real data mapping 1. (Katso s. 31)

Vahvistus

[k][ ][Näytön ID][ ][OK][Data][x]

**12. Näyttövalikko (Komento 2 : l)**

- Näyttövalikon (OSD, On Screen Display) asettaminen päälle ja pois.

Lähetys

[k][l][ ][Näytön ID][ ][Data][Cr]

Data 0 : OSD off                    1 : OSD on

Vahvistus

[l][ ][Näytön ID][ ][OK][Data][x]

**13. Kaukosäätimen lukitustila (Komento 2 : m)**

- Lukitsee etupaneelin ja kaukosäätimen painikkeet.

Lähetys

[k][m][ ][Näytön ID][ ][Data][Cr]

Data 0 : Ei lukossa                    1 : Lukossa

Vahvistus

[m][ ][Näytön ID][ ][OK][Data][x]

- \* Jollet käytä kaukosäädintä, valitse tämä tila.  
Kun laitteen virta on kytketty pois virtakytkimestä, ulkoinen lukitus ei ole toiminnassa.

**14. PIP / kaksoiskuva (Komento 2 : n)**

- PIP-toiminnon (Picture-in-Picture) tai kaksoiskuvatoiminnon käyttäminen.  
PIP/DW-kuvaa voidaan ohjailta kaukosäätimen PIP/DW-painikkeen tai PIP/DW-valikon avulla.

Lähetys

[k][n][ ][Näytön ID][ ][Data][Cr]

Data 0: PIP/DW pois

1: PIP

2: DW1

3: DW2

Vahvistus

[n][ ][Näytön ID][ ][OK][Data][x]

**15. Split Zoom (Komento 2 : p)**

- Käynnistää Split Zoom -toiminnon ja valitsee kuva-alueen numeron.

Lähetys

[k][p][ ][Näytön ID][ ][Data][Cr]

Data Min: 0 ~ Max: 99

esim. Data 21: Valitaan 1/2 Split Zoom -toiminto.

- Ks. kohta Real data mapping 2.

Vahvistus

[p][ ][Näytön ID][ ][OK][Data][x]

**\* Real data mapping 2**

0 : Nollaa Split Zoom -toiminto  
21: 1/2 Split Zoom -toiminnon valitseminen  
24: 4/2 Split Zoom -toiminnon valitseminen  
41: 1/4 Split Zoom -toiminnon valitseminen  
42: 2/4 Split Zoom -toiminnon valitseminen  
44: 4/4 Split Zoom -toiminnon valitseminen  
45: 5/4 Split Zoom -toiminnon valitseminen  
91: 1/9 Split Zoom -toiminnon valitseminen  
⋮  
99: 9/9 Split Zoom -toiminnon valitseminen

**16. PIP-tilan valinta (Komento 2 : q)**

- Alakuvan tilan valinta.  
Voit muuttaa alakuvan sijaintia kaukosäätimen POSITION-painikkeen tai PIP/DW-valikon avulla.

Lähetys

[k][q][ ][Näytön ID][ ][Data][Cr]

Data 0 : Kuvaruudun oikea alakulma

1 : Kuvaruudun vasen alakulma

2 : Kuvaruudun vasen yläkulma

3 : Kuvaruudun oikea yläkulma

Vahvistus

[q][ ][Näytön ID][ ][OK][Data][x]



**17. Treble (Komento 2 :r)**

- ▶ Säätää diskanttia.  
Voit säätää diskanttia myös SOUND-äänivalikon avulla.

Lähetys

```
[k][r][ ][[Näytön ID]][ ][Data][Cr]
```

Data Min : 0 ~ Max : 64

\* Ks. kohta Real data mapping 1. (Katso s. 31)

Vahvistus

```
[r][ ][[Näytön ID]][ ][OK][Data][x]
```

**18. Bass (Komento 2 : s)**

- ▶ Säätää bassoa.  
Voit säätää bassoa myös SOUND-äänivalikon avulla.

Lähetys

```
[k][s][ ][[Näytön ID]][ ][Data][Cr]
```

Data Min : 0 ~ Max : 64

\* Ks. kohta Real data mapping 1. (Katso s. 31)

Vahvistus

```
[s][ ][[Näytön ID]][ ][OK][Data][x]
```

**19. Balance (Komento 2 : t)**

- ▶ Säätää balanssia.  
Voit säätää balanssia myös SOUND-äänivalikon avulla.

Lähetys

```
[k][t][ ][[Näytön ID]][ ][Data][Cr]
```

Data Min : 0 ~ Max : 64

\* Ks. kohta Real data mapping 1. (Katso s. 31)

Vahvistus

```
[t][ ][[Näytön ID]][ ][OK][Data][x]
```

**20. Värin lämpötilan säätäminen (Komento 2 : u)**

- ▶ Säätää värin lämpötilaa.  
Voit säätää CSM-asetuksia myös PICTURE-kuvavalikon avulla.

Lähetys

```
[k][u][ ][[Näytön ID]][ ][Data][Cr]
```

Data 0: Cool 1: Normal 2: Warm 3: User

Vahvistus

```
[u][ ][[Näytön ID]][ ][OK][Data][x]
```

**21. Punaisen (Red) säätäminen (Komento 2 : v)**

- ▶ Säätää punaisen värin lämpötilaa.

Lähetys

```
[k][v][ ][[Näytön ID]][ ][Data][Cr]
```

Data Min : 0 ~ Max : 3C

\* Ks. kohta Real data mapping 3. (Katso s. 31)

Vahvistus

```
[v][ ][[Näytön ID]][ ][OK][Data][x]
```

**22. Vihreän (Green) säätäminen (Komento 2 : w)**

- ▶ Säätää vihreän värin lämpötilaa.

Lähetys

```
[k][w][ ][[Näytön ID]][ ][Data][Cr]
```

Data Min : 0 ~ Max : 3C

\* Ks. kohta Real data mapping 3. (Katso s. 31)

Vahvistus

```
[w][ ][[Näytön ID]][ ][OK][Data][x]
```

**23. Sinisen (Blue) säätäminen (Komento 2 : \$)**

- ▶ Säätää sinisen värin lämpötilaa.

Lähetys

```
[k][$][ ][[Näytön ID]][ ][Data][Cr]
```

Data Min : 0 ~ Max : 64

\* Ks. kohta Real data mapping 3. (Katso s. 31)

Vahvistus

```
[$][ ][[Näytön ID]][ ][OK][Data][x]
```

**24. PIP-tulosignaalin valitseminen (Komento 2 : y)**

- ▶ Valitsee alikuvan tulosignaalin PIP/Twin-kuvatilassa.  
Voit säätää alikuvan tulosignaalia myös kaukosäätimen PIP INPUT -painikkeella.

Lähetys

```
[k][y][ ][[Näytön ID]][ ][Data][Cr]
```

Data 0 : TV	5 : Component
1 : AV	6 : MNT Component
2 : MNT AV (tai AV1)	7 : RGB
3 : MNT AV2	8 : DVI
4 : MNT S-Video	

Vahvistus

```
[y][ ][[Näytön ID]][ ][OK][Data][x]
```

**25. Vianetsintä (Komento 2 : z)**

- ▶ Mahdollisen järjestelmävian selvittäminen.

Lähetys

```
[k][z][ ][[Näytön ID]][ ][FF][ ][Cr]
```

Data FF : Read

Vahvistus

```
[z][ ][[Näytön ID]][ ][OK][Data][x]
```

Data 0: Normal (Virta on kytketty ja signaali on)  
 1: Ei signaalia (Virta päällä)  
 2: Sulje näyttö kaukosäätimellä.  
 3: Sulje näyttö Sleep Time -unijastuksella.  
 4: Sulje näyttö RS-232C-toiminnolla.  
 5: 5V alas  
 6: AC alas  
 7: Sulje näyttö Fan Alarm -toiminnolla.  
 8: Sulje näyttö Off Time -ajastustoiminnolla.  
 9: Sulje näyttö Auto Sleep -toiminnolla.  
 a: Sulje näyttö On Time -ajastustoiminnolla.

\* Tämä toiminto on vain luku -muodossa.

**26. ISM Method****(Kommento 1 : j, Kommento 2 : p)**

- ISM Methodin säätäminen Voit säätää ISM Methodia myös SPECIAL-valikosta.

Lähetys

[[j]][p][ ][Näytön ID][ ][Data][Cr]

Data 0 : Normal Mode 2 : Kierroin  
1 : White Wash 3 : InversionVahvistus

[p][ ][Näytön ID][ ][OK][Data][x]

**27. Virransäästötoiminto****(Kommento 1 : j, Kommento 2 : q)**

- Vähentää näytön virrankulutusta. Voit säätää Low Power -asetuksia myös SPECIAL-valikosta.

Lähetys

[[j]][q][ ][Näytön ID][ ][Data][ ][Cr]

Data 0 : pois  
1 : päälläVahvistus

[q][ ][Näytön ID][ ][OK][Data][x]

**28. Kierroinajan aika-asetukset****(Kommento 1 : j, Kommento 2 : r)**

- Säätää kierroinajan aika-asetuksia.

Lähetys

[[j]][r][ ][Näytön ID][ ][Data][ ][Cr]

Data Min: 1 ~ Max: FE  
\* Ks. kohta Real data mapping 1. (Katso s. 31)Vahvistus

[r][ ][Näytön ID][ ][OK][Data][x]

**29. Kierroinajan pikseliasetukset****(Kommento 1 : j, Kommento 2 : s)**

- Säätää kierroinajan pikseliasetuksia.

Lähetys

[[j]][s][ ][Näytön ID][ ][Data][Cr]

Data Min: 1 ~ Max: 9  
\* Ks. kohta Real data mapping 1. (Katso s. 31)Vahvistus

[s][ ][Näytön ID][ ][OK][Data][x]

**30. Kuvakoon asettaminen DW-tilassa****(Kommento 1 : j, Kommento 2 : t)**

- PIP-kuvasuhteen valitseminen. Voit asettaa PIP-kuvasuhteen painamalla kaukosäätimen **WIN.SIZE**-painiketta.

Lähetys

[[j]][t][ ][Näytön ID][ ][Data][Cr]

Data Min: 0 ~ Max: 14 (1E tai 20)  
\* Ks. kohta Real data mapping 1. (Katso s. 31)Vahvistus

[t][ ][Näytön ID][ ][OK][Data][x]

**31. Automaattinen säätö****(Kommento 1 : j, Kommento 2 : u)**

- Säätää automaattisesti kuvan sijaintia ja ehkäisee kuvan värinää. Toiminto on käytössä vain RGB (PC)-tilassa.

Lähetys

[[j]][u][ ][Näytön ID][ ][Data][Cr]

Data 1: To näytön

Vahvistus

[u][ ][Näytön ID][ ][OK][Data][x]

**32. Kanavan valitseminen pääkuvaan****(Kommento 1 : m, Kommento 2 : a)**

- Valitsee pääkuvan kanavan.

Lähetys

[[m]][a][ ][Näytön ID][ ][Data][Cr]

Data Min: 0 ~ Max: 63 (0 ~ C7, 200Pr is on)

Vahvistus

[a][ ][Näytön ID][ ][OK][Data][x]

**33. Kanavan valitseminen alikuvaan****(Kommento 1 : m, Kommento 2 : b)**

- Valitsee alikuvan kanavan.

Lähetys

[[m]][b][ ][Näytön ID][ ][Data][Cr]

Data Min: 0 ~ Max: 63 (0 ~ C7, 200Pr is on)

Vahvistus

[b][ ][Näytön ID][ ][OK][Data][x]

**34. IR-koodi (Kommento 1 : m, Kommento 2 : c)**

- Kytke johdolla varustettu kaukosäädin näytön kaukosäädinliitäntään.

Lähetys

[[m]][c][ ][Näytön ID][ ][Data][Cr]

Data IR-koodi: Katso s. 33.

Vahvistus

[c][ ][Näytön ID][ ][OK][Data][x]

**\* Real data mapping 1**

0 : Tila 0  
⋮  
A : Tila 10 (Näytön ID 10)  
⋮  
F : Tila 15 (Näytön ID 15)  
10 : Tila 16 (Näytön ID 16)  
⋮  
64 : Tila 100  
⋮  
6E : Tila 110  
⋮  
73 : Tila 115  
74 : Tila 116  
⋮  
C7 : Tila 199

**\* Real data mapping 3**

0 : -30  
1 : -29  
2 : -28  
⋮  
1E : 0  
⋮  
3A : +28  
3B : +29  
3C : +30



# IR-koodi (NEC-muoto)

## Kytkeminen

- Kytke johdolla varustettu kaukosäädin näytön kaukosäädinliitännään.

## Kaukosäätimen infrapunakoodi (NEC-muoto)

### ► Ulostulon aaltomuoto

Yksittäinen pulssi, muutettu 37 917 KHz:n signaaliksi 455 KHz:ssa

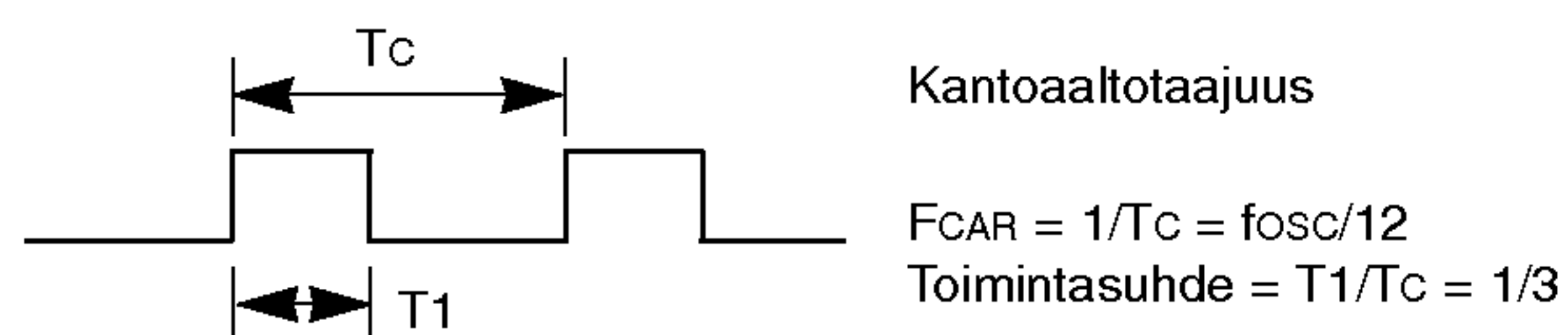

### ► Ruudun konfigurointi

- 1. ruutu

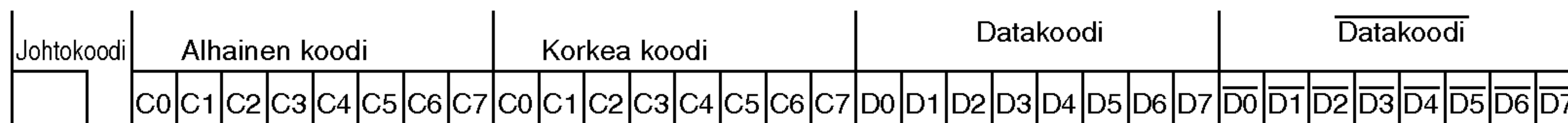

- Toista ruutu

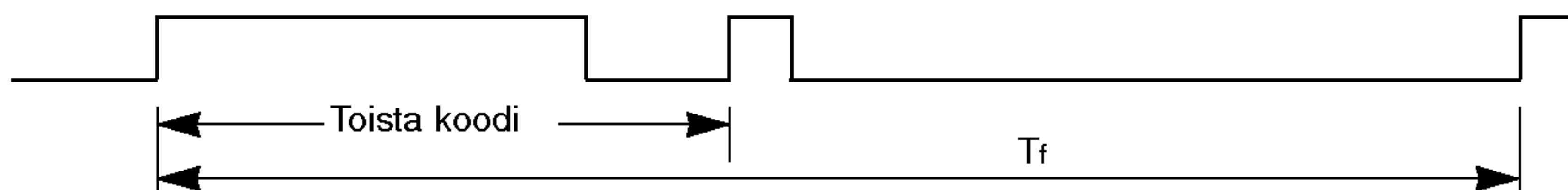

### ► Johtokoodi

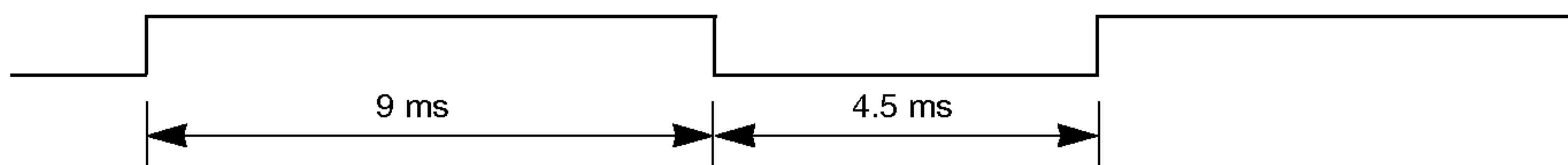

### ► Toista koodi

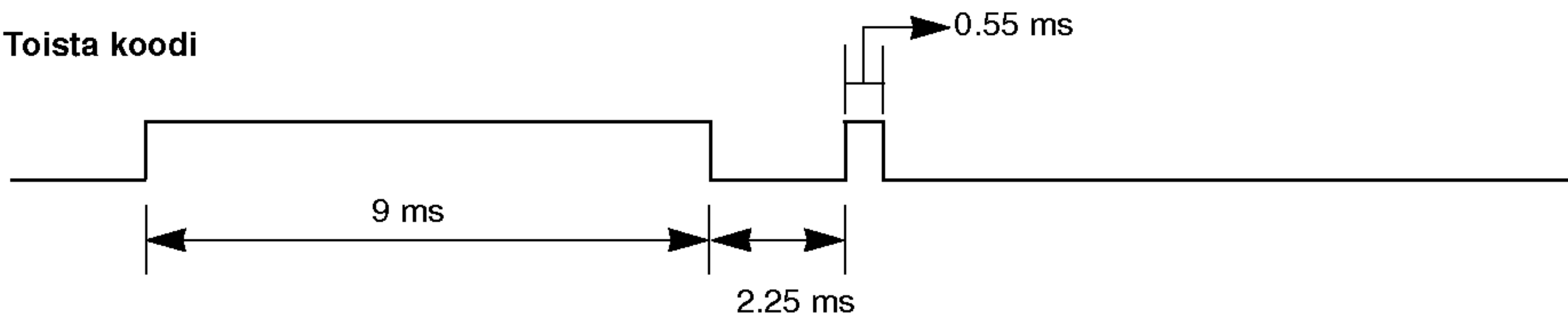

### ► Bittikuvaus

- Bitti "0"

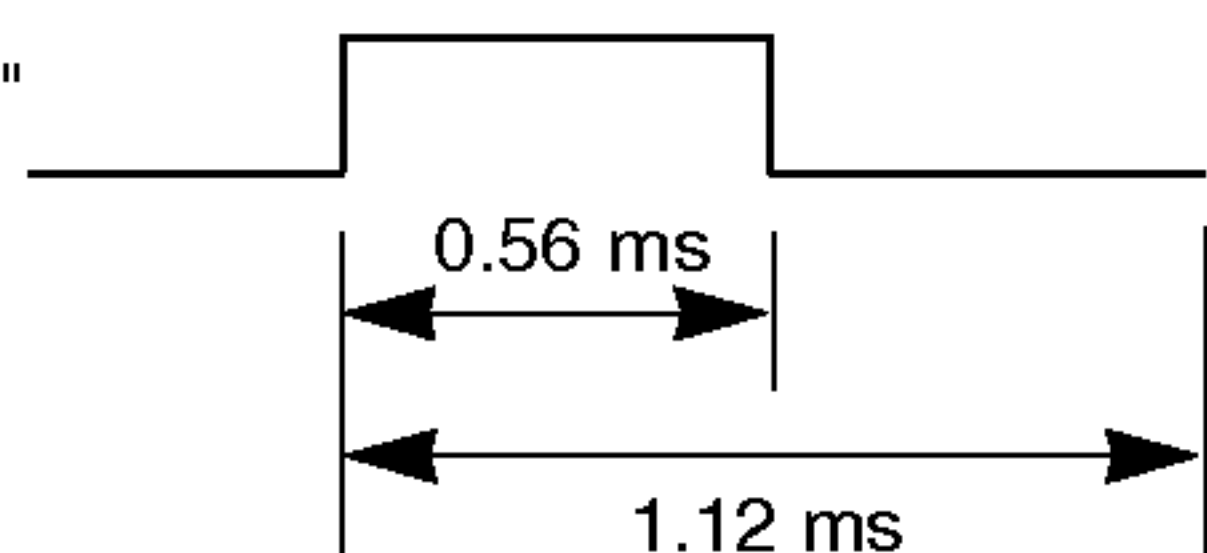

- Bitti "1"

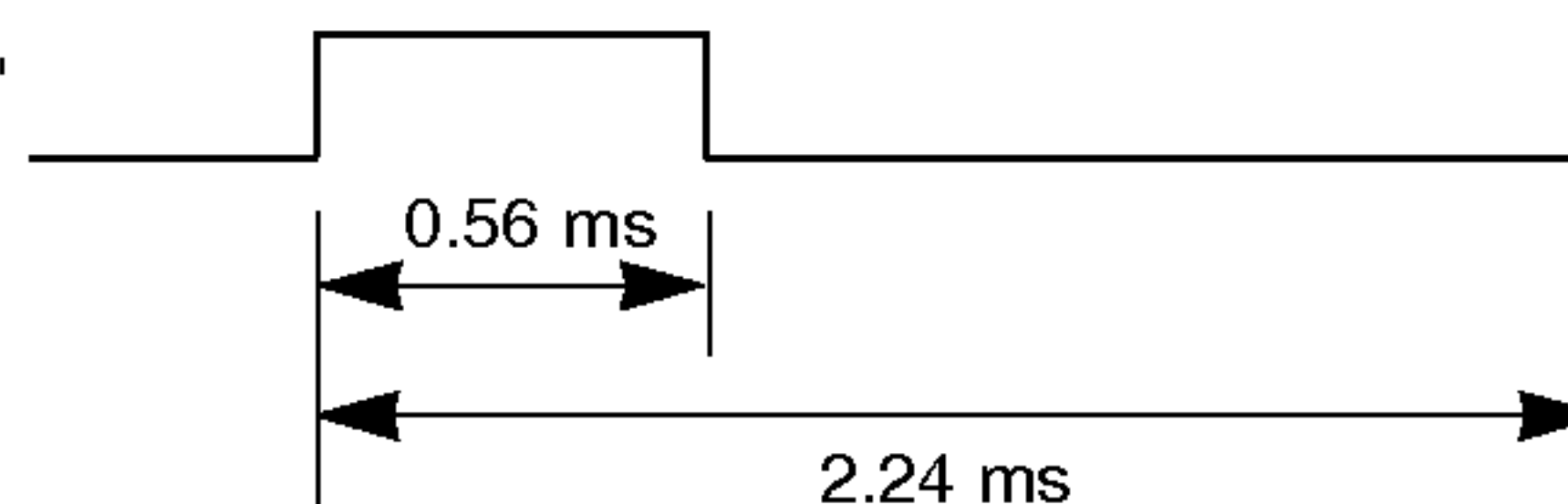

### ► Ruudun väli: Tf

Aaltomuotoa lähetetään niin kauan kuin painiketta painetaan.

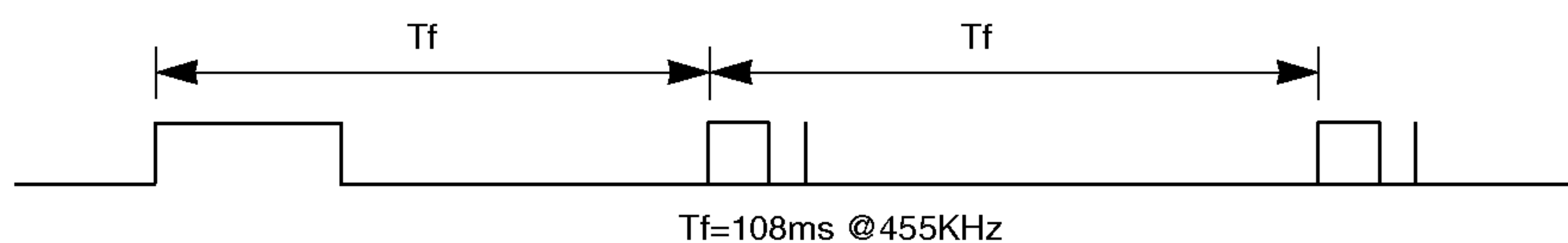

Koodi (Heksa)	Toiminto	Huomaa
00	PR+ (▲)	R/C-painike
01	PR- (▼)	R/C-painike
02	VOL+ (▶)	R/C-painike
03	VOL- (◀)	R/C-painike
08	POWER	R/C-painike (Virta päälle/pois)
C4	POWER ON	Huomaamaton IR-koodi (Vain virta päälle)
C5	POWER OFF	Huomaamaton IR-koodi (Vain virta pois)
09	MUTE	R/C-painike
10	NUMERONÄPPÄIMET 0	R/C-painike
11	NUMERONÄPPÄIMET 1	R/C-painike
12	NUMERONÄPPÄIMET 2	R/C-painike
13	NUMERONÄPPÄIMET 3	R/C-painike
14	NUMERONÄPPÄIMET 4	R/C-painike
15	NUMERONÄPPÄIMET 5	R/C-painike
16	NUMERONÄPPÄIMET 6	R/C-painike
17	NUMERONÄPPÄIMET 7	R/C-painike
18	NUMERONÄPPÄIMET 8	R/C-painike
19	NUMERONÄPPÄIMET 9	R/C-painike
0B	INPUT SELECT	R/C-painike
98	MULTIMEDIA	R/C-painike
BF	COMPONENT1	Huomaamaton IR-koodi (COMPONENT -tulon valinta)
D4	COMPONENT2	Huomaamaton IR-koodi (MNT COMPONENT -tulon valinta)
C6	DVI	Huomaamaton IR-koodi (DVI -tulon valinta)
D5	RGB	Huomaamaton IR-koodi (RGB -tulon valinta)
D6	TV	Huomaamaton IR-koodi (TV -tulon valinta)
5A	AV1	Huomaamaton IR-koodi (AV -tulon valinta)
D0	AV2	Huomaamaton IR-koodi (MNT AV tai MNT AV1 -tulon valinta)
D1	AV3	Huomaamaton IR-koodi (MNT AV2 -tulon valinta)
D8	S-Video	Huomaamaton IR-koodi (MNT S-Video -tulon valinta)
0A	I/II	R/C-painike
0E	SLEEP	R/C-painike
43	MENU	R/C-painike
44	OK(■)	R/C-painike
4D	PSM	R/C-painike
52	SSM	R/C-painike
53	LIST	R/C-painike
20	TEXT/*	R/C-painike
2A	REVEAL	R/C-painike
22	MODE	R/C-painike
24	MIX	R/C-painike
26	TIME	R/C-painike
62	UPDATE / POSITION	R/C-painike
64	SIZE / WIN.SIZE	R/C-painike
65	HOLD	R/C-painike
70	INDEX	R/C-painike
60	PIP/DW	R/C-painike
61	PIP INPUT	R/C-painike
63	SWAP	R/C-painike
71	PIP PR+	R/C-painike
72	PIP PR-	R/C-painike
7B	SPLIT ZOOM	R/C-painike
79	ARC	R/C-painike
76	ARC (4:3)	Huomaamaton IR-koodi (Vain kuvasuhde 4:3)
77	ARC (16:9)	Huomaamaton IR-koodi (Vain kuvasuhde 16:9)
AF	ARC (Zoom)	Huomaamaton IR-koodi (Vain Zoom-tila)



## Vianetsintä

### Ei kuvaa eikä ääntä

- Tarkista onko näyttö kytketty päälle.
- Tarkista onko virtajohto pistorasiassa.
- Tarkista onko pistorasiassa virtaa liittämällä siihen jokin toinen laite.

### Kuva normaali, ei ääntä

- Paina **ÄÄNENVOIMAKKUUS** (▶) -näppäintä.
- Tarkista onko ääni mykistetty painamalla **MUTE**-näppäintä.

### Kaukosäädin ei toimi

- Tarkista ettei kaukosäätimen ja näytön välillä ole signaalin kulkua haittaavia esteitä.
- Tarkista että paristot on asennettu napaisuusmerkkien mukaisesti. (Katso s. 6)
- Asenna uudet paristot. (Katso s. 6)

### Kuva tulee näkyviin hitaasti virran kytkemisen jälkeen

- Näytön käynnistymisen aikana kuvan kirkkaus on alhainen. Ota yhteys huoltoon, jollei kuva tule näkyviin viiden minuutin kuluessa.

### Ei värejä, huonot värit tai huono kuva

- Valitse **PICTURE**-valikosta kohta **Colour** ja paina ▶ -näppäintä. (Katso s. 17)
- Siirrä videonauhuri ja näyttö kauemmas toisistaan.
- Laita päälle mikä tahansa toiminto, tämä palauttaa kuvan kirkkauden. (Kun sama pysäytyskuva on ollut ruudulla yli 5 minuuttia, kuva mustenee.)

### Vaaka- tai pystypalkit tai kuvan värinä

- Tarkista paikalliset häiriöt, kuten sähkölaitteet tai -työkalut.

### Kaiuttimesta ei kuulu ääntä

- Säädä balanssia **SOUND**-valikon kohdasta **Balance**. (Katso s. 18)

### Näytön sisältä kuuluu epätavallista ääntä.

- Huoneilman kosteuden tai lämpötilan muuttuminen saattaa aiheuttaa ääntä käynnistettäessä tai suljettaessa näyttöä, eikä kyseessä ole näytön virhe.

## Tekniset tiedot

MALLI	MZ-42PM13/H/B/K/R/S	MZ-42PM23/H/B/K/R/S
Leveys (inches / mm)	42 / 1066	
Korkeus (inches / mm)	25.6 / 650	
Syvyys (inches / mm)	3.9 / 97.5	
Paino (pounds / kg)	66 / 30	
Virtavaatimukset	AC100-240V, 50/60Hz	
Resoluutio	852 x 480 (pistettä)	
Värit	16,770,000 (punainen (R), vihreä (G) ja sininen (B): 256 sävyä)	
Lämpötila	32 ~ 104°F (0 ~ 40°C)	
Kosteus	alle 80 %	

MALLI	MZ-50PM13/H/B/K/R/S	MZ-50PM23/H/B/K/R/S
Leveys (inches / mm)	49.3 / 1253	
Korkeus (inches / mm)	29.3 / 745	
Syvyys (inches / mm)	4 / 99.5	
Paino (pounds / kg)	90.4 / 41	
Virtavaatimukset	AC100-240V, 50/60Hz	
Resoluutio	1366 x 768 (pistettä)	
Värit	16,770,000 (punainen (R), vihreä (G) ja sininen (B): 256 sävyä)	
Lämpötila	32 ~ 104°F (0 ~ 40°C)	
Kosteus	alle 80 %	

- Teknisiä ominaisuuksia voidaan muuttaa laadun parantamiseksi ilman huomautusta.



