



# Telewizor Kolorowy

## INSTRUKCJA OBSŁUGI

Przed rozpoczęciem użytkowania proszę zapoznać się z instrukcją obsługi.

Proszę pozostawić instrukcję do dalszego wykorzystania.

W razie potrzeby skorzystania z usług serwisowych proszę zapisać numer seryjny oraz numer modelu. Przy odbieraniu towaru z punktu serwisowego należy sprawdzić zgodność numerów z tabliczką znamionową.

Numer Modelu :

Numer Seryjny :

<http://www.lge.pl>

P/NO : 3828VA0432M (MC049B, 124D/E TX, 3840VA0017B) ©

---

## Zawartość

---

<b>Instalacja</b>	<b>3</b>
<b>Rozmieszczenie i funkcje elementów sterowania</b>	<b>4</b>
Pilot zdalnego sterowania	
Instalacja baterii / Panel czołowym	
<b>Podstawowe operacje</b>	<b>8</b>
Włączanie i wyłączanie / Wybór programu	
Regulacja głośności / Funkcja Quick view	
Funkcja wyciszenia	
Wybór języka na ekranie (opcja)	
<b>Menu ekranowe</b>	<b>9</b>
Wybór menu	
<b>Nastawianie stacji telewizyjnych</b>	<b>10</b>
Automatyczne dostrajanie programów	
Ręczne dostrajanie programów	
Edycja programów	
Program Favourite (ulubiony)	
Wywoływanie tablicy programów	
<b>Regulacja obrazu</b>	<b>16</b>
PSM (Pamięć Nastaw Obrazu)	
Regulacja obrazu / Eye (System regulacji obrazu) (opcja)	
Funkcja obrazu Turbo (opcja)	
<b>Regulacja dźwięku (opcja)</b>	<b>18</b>
SSM (Pamięć Nastaw Dźwięku) / Regulacja dźwięku	
Funkcja dźwięku Turbo (opcja)	
Wybór sposobu odtwarzania dźwięku wyjściowego (opcja)	
Odbiór stereo/dual (opcja)	
Odbiór NICAM (opcja)	
<b>Ustawienia czasu</b>	<b>21</b>
Nastawianie czasu	
Ustawianie zegara włączenia/wyłączenia	
Automatyczne wyłączenie (funkcja Auto sleep)	
<b>Inne funkcje</b>	<b>22</b>
Tryb pracy TV i AV (telewizja i wideo)	
Wybór automatycznego przełączania sygnałem wideo (opcja)	
Zabezpieczenie przed dziećmi / Niebieskie tło (opcja)	
Nachylenie obrazu (opcja) / Rozmagnesowanie (opcja)	
Gra telewizyjna (opcja) / Funkcja Sleep	
<b>Teletext (opcja)</b>	<b>25</b>
Włączanie/wyłączanie	
Tryb SIMPLE / Tryb TOP (opcja)	
FASTEXT / Specjalne funkcje teletextu	
<b>Podłączanie urządzeń zewnętrznych</b>	<b>28</b>
Gniazdo antenowe / Gniazda Euroscart	
Gniazda wejściowe Audio-L/R (lub Audio)/Video (opcja)	
Gniazdo słuchawkowe (opcja)	
<b>Dane techniczne</b>	<b>30</b>
<b>Sprawdź, gdy pojawi się problem</b>	<b>31</b>

---

---

## Instalacja

---

### Zasilanie

Odbiornik ten jest zasilany ze źródła napięcia przemiennego o napięciu wskazanym na etykiecie umieszczonej na tylnej pokrywie obudowy. Nigdy nie podłączać do napięcia stałego. W przypadku burzy z wyładowaniami atmosferycznymi lub zaników zasilania wyjąć wtyczkę anteny i zasilania.

### Uwaga

Aby uniknąć pożaru lub niebezpieczeństwa porażenia nie wystawiać odbiornika na działanie deszczu ani wilgoci.

### Naprawy

Nigdy nie zdejmować tylnej pokrywy odbiornika ponieważ, może to narazić użytkownika na działanie wysokiego napięcia lub inne niebezpieczeństwa. Gdy odbiornik nie działa poprawnie odłączyć zasilanie i wezwać serwis.

### Antena

Podłączyć przewód antenowy do gniazda oznaczonego a  $75\Omega$  na tylnej ścianie obudowy. Aby zapewnić najlepszy odbiór powinno stosować się antenę zewnętrzną.

### Umieszczenie

Należy ustawić odbiornik tak, aby światło słoneczne ani żadne inne jasne światło nie padało bezpośrednio na ekran. Należy dbać o to, aby nie narażać odbiornika na niepotrzebne wibracje, wilgoć, kurz ani gorąco. Również należy upewnić się, że odbiornik jest usytuowany w miejscu umożliwiającym swobodny przepływ powietrza. Nie zakrywać otworów wentylacyjnych w tylnej pokrywie.

## Rozmieszczenie i funkcje elementów sterowania

Wszystkie funkcje mogą być sterowane z pilota zdalnego sterowania. Niektóre funkcje mogą być również regulowane przyciskami na czołowym panelu odbiornika.

### Pilot zdalnego sterowania

Przed użyciem pilota zdalnego sterowania proszę zainstalować baterie. Patrz na następnej stronie.

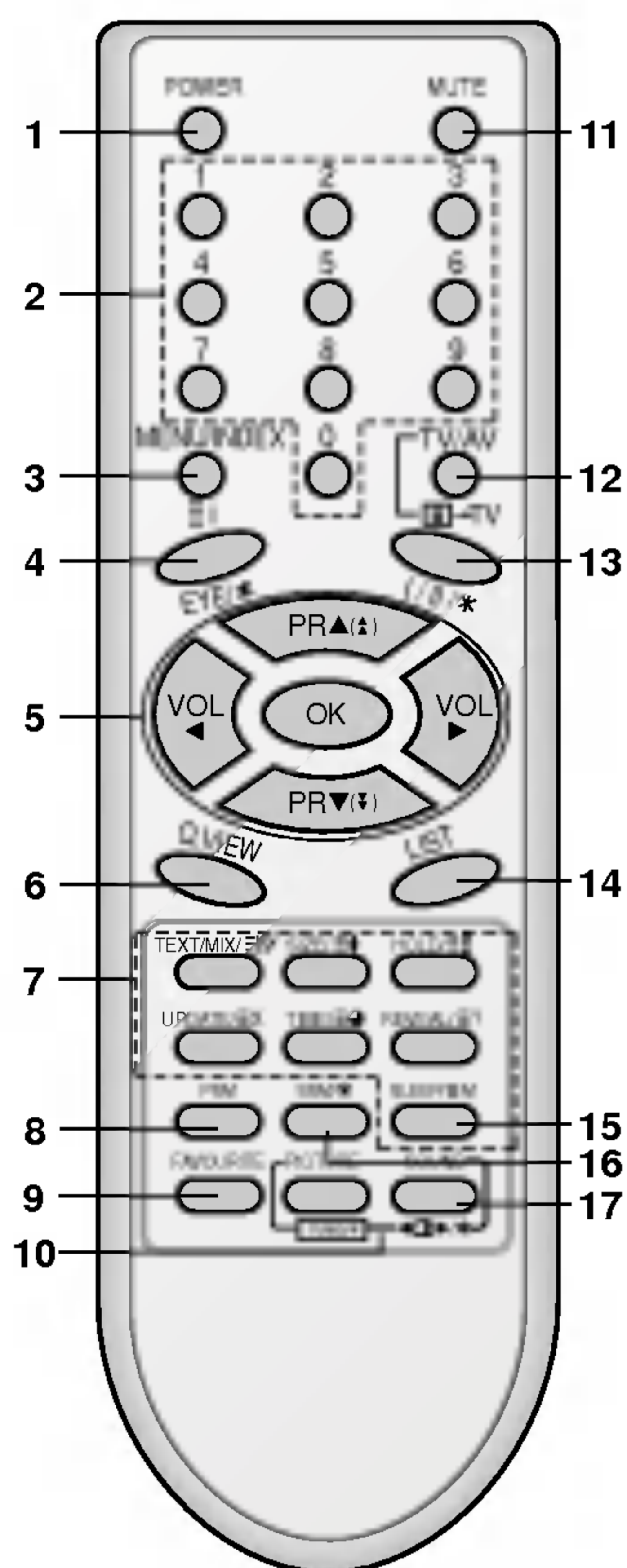

(Z TELETEKSTEM)

1. **POWER (Zasilanie)**  
włącza odbiornik ze stanu czuwania lub wyłącza do stanu czuwania.
2. **PRZYCISKI NUMERYCZNE**  
włącza odbiornik ze stanu czuwania lub bezpośrednio wybiera numer.
3. **MENU (lub INDEX)**  
wybiera menu.  
w trybie teletekstu wybiera stronê indeksowã (tylko dla modeli z TELETEXT-em). (opcja)
4. **EYE/\* (opcja)**  
włącza lub wyłącza funkcję Eye (system regulacji obrazu).
5. **▲ (▲) / ▼ (▼) (Program wyższy/nizszy)**  
wybiera program lub pozycję w menu.  
włącza odbiornik ze stanu czuwania.  
automatycznie przeglãda programy.  
**◀ / ▶ (Głoœnoœæ głoœniej/ciszej)**  
ustawia głoœnoœæ.  
zmienia ustawienia w menu.  
**OK**  
potwierdza wybór lub wyœwietla aktualny tryb.
6. **Q.VIEW**  
przełącza na poprzednio oglãdany program.
7. **TELETEKST (opcja)**  
Te klawisze sã u¿ywane do obslugi funkcji teletekstu.  
Wiêcej szczególow znajdziesz w rozdziale "Teletekst".
8. **PSM (Pamiêæ Nastaw Obrazu)**  
przywołuje ustawienia obrazu preferowane przez u¿ytkownika.
9. **FAVOURITE**  
wybiera ulubione programy
10. **TURBO SOUND (Funkcja turbo dŹwiêku) (opcja)**  
włącza lub wyłącza funkcję dŹwiêku Turbo.  
**TURBO PICTURE (Funkcja turbo obrazu) (opcja)**  
włącza lub wyłącza funkcję obrazu Turbo.

## Rozmieszczenie i funkcje elementów sterowania

- 11. MUTE (Wyciszenie)**  
włącza lub wyłącza dźwięku.
- 12. TV/AV**  
wybiera odbiór telewizji lub wideo.  
włącza odbiornik ze stanu czuwania.
- 13. I/II/\* (opcja)**  
wybiera język przy audycjach dwujęzycznych. (opcja)  
wybiera sposobu odtwarzania dźwięku wyjściowego.
- 14. LIST**  
wyświetla tablicę programów.
- 15. SLEEP**  
ustawia zegar funkcji SLEEP.
- 16. SSM/\* (Pamięć Nastaw Dźwięku) (opcja)**  
recalls your preferred sound setting.
- 17. SURROUND (◀▶)/\* (opcja)**  
włącza efekt dźwięku przestrzennego.

**KOLOROWE PRZYCISKI :** przyciski te są używane do obsługi teletekstu (tylko w modelach z teletekstem) lub do edycji programów.

### Instalacja baterii

Pilot zdalnego sterowania jest zasilany z dwóch baterii typu AAA. Delikatnie zsunąć pokrywę pilota zdalnego sterowania, aż zostanie otwarty zasobnik na baterie. Włożyć dwie baterie zgodnie z symbolami polaryzacji (⊕ i ⊖) zaznaczonymi wewnątrz zasobnika.

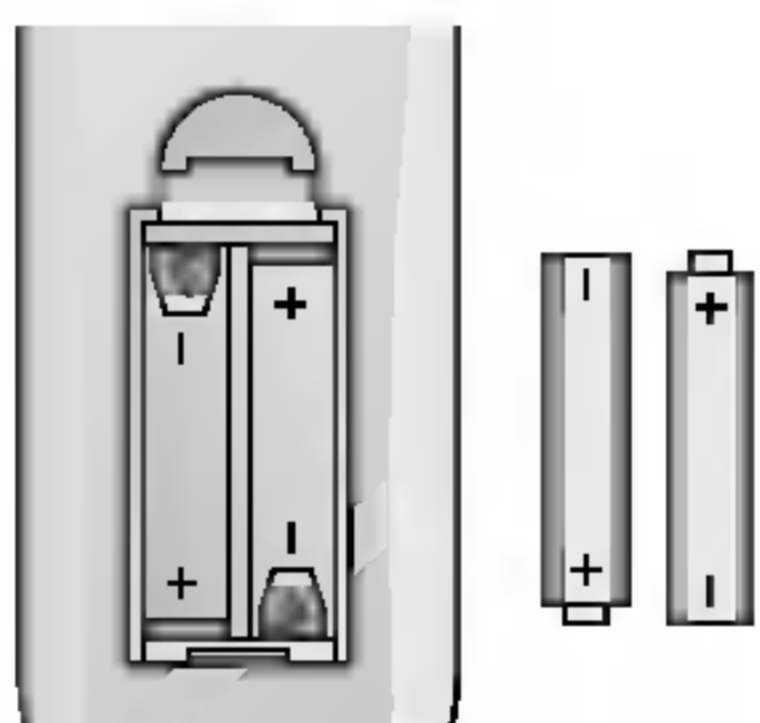

**Uwaga :** Jeżeli nie planuje się używania pilota zdalnego sterowania przez dłuższy czas, należy usunąć baterie, aby uniknąć uszkodzenia z powodu możliwości wycieku elektrolitu.

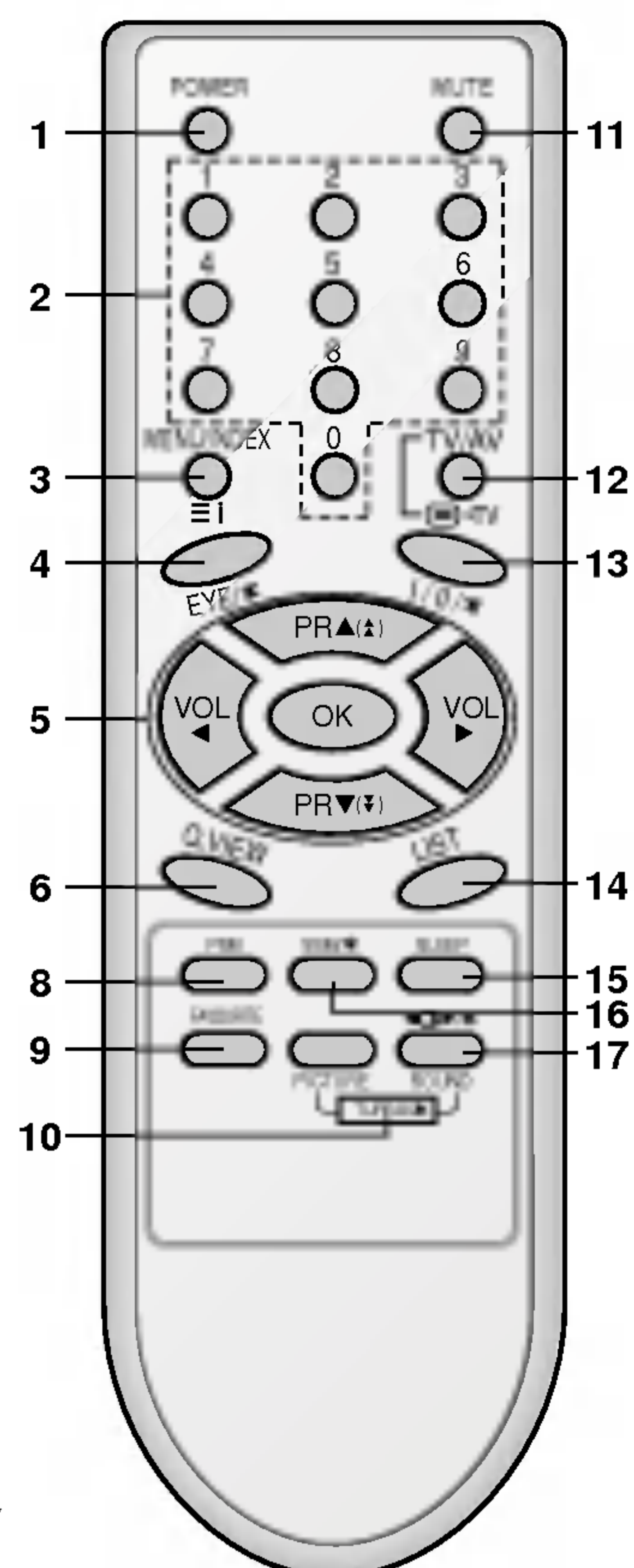

(bez TELETEKSTU)

## Rozmieszczenie i funkcje elementów sterowania

### Panel czołowym

#### RZ-21FA35 series

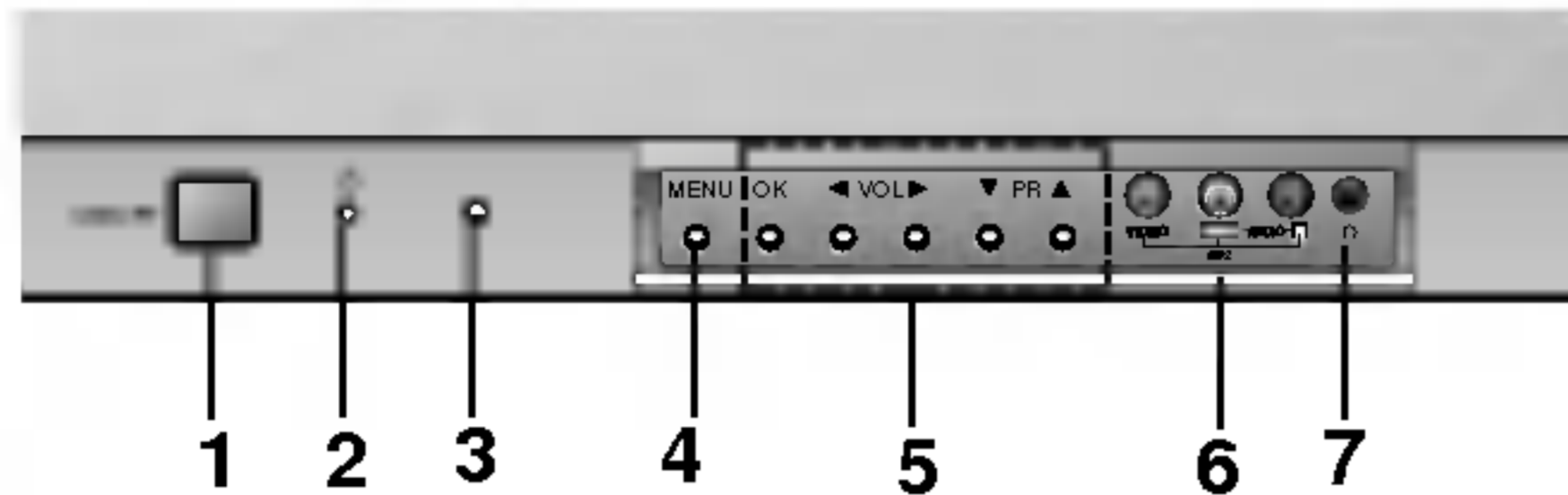

#### RZ-21FB25 series

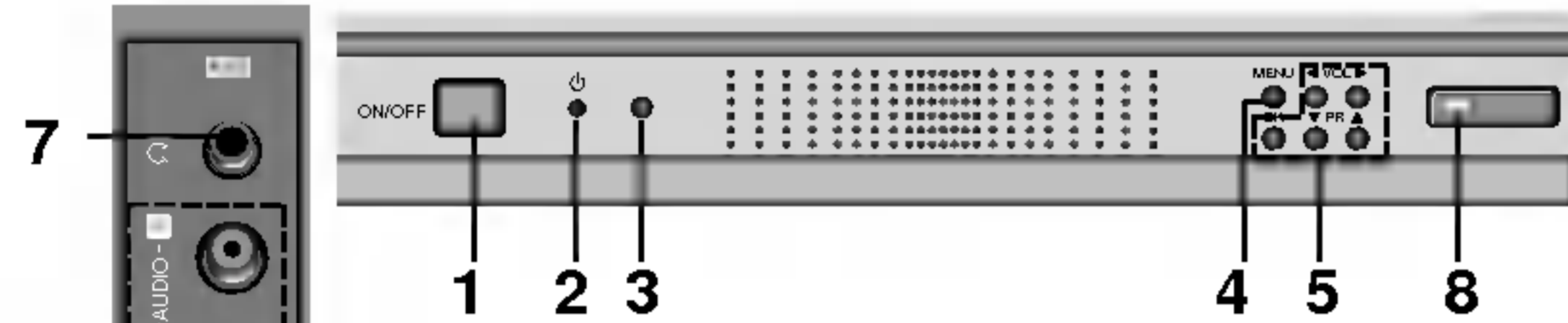

#### RZ-15/21FB55/56 series

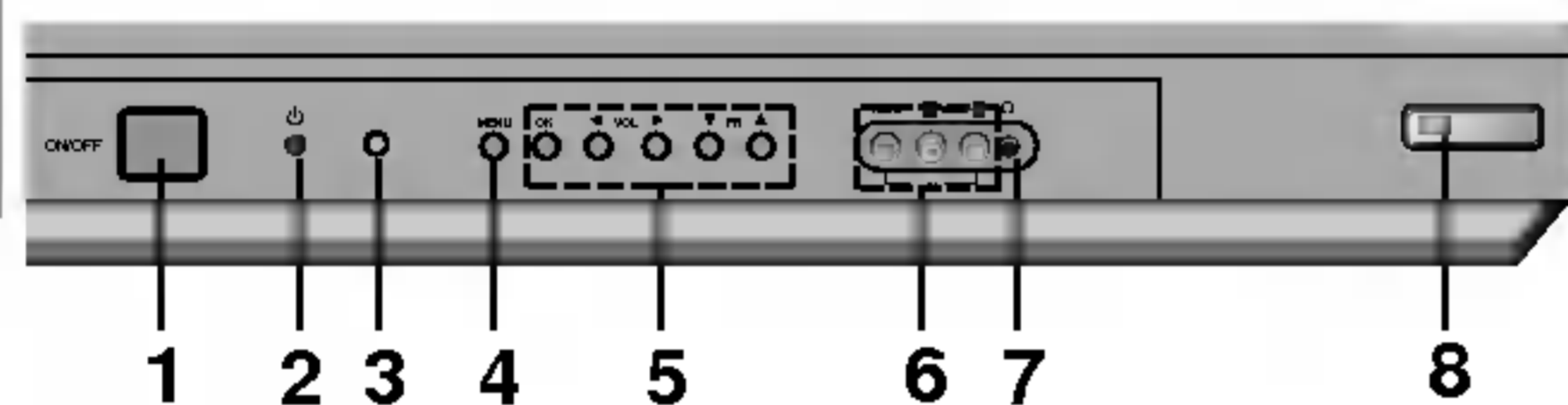

#### RZ-17/21FB75 series

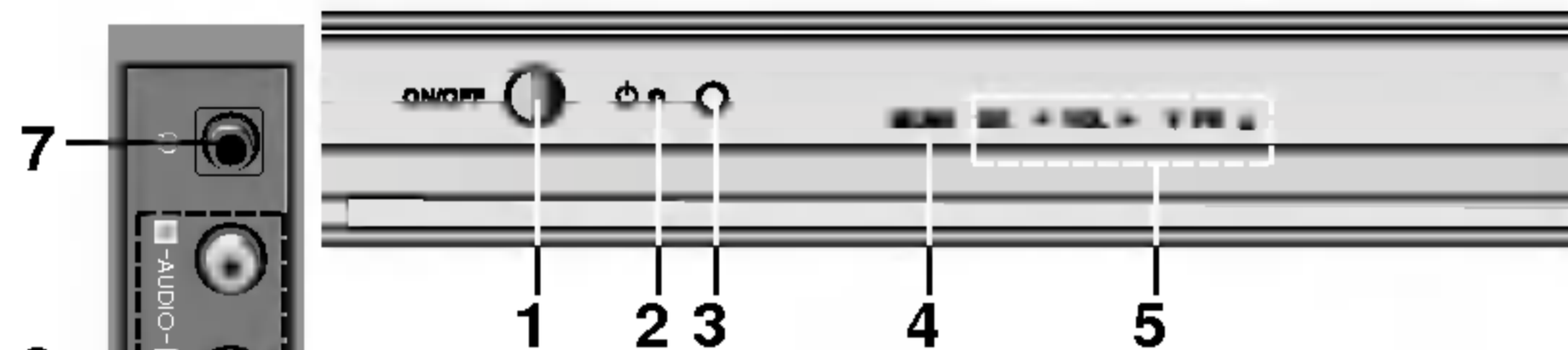

#### RZ-21FB35 series

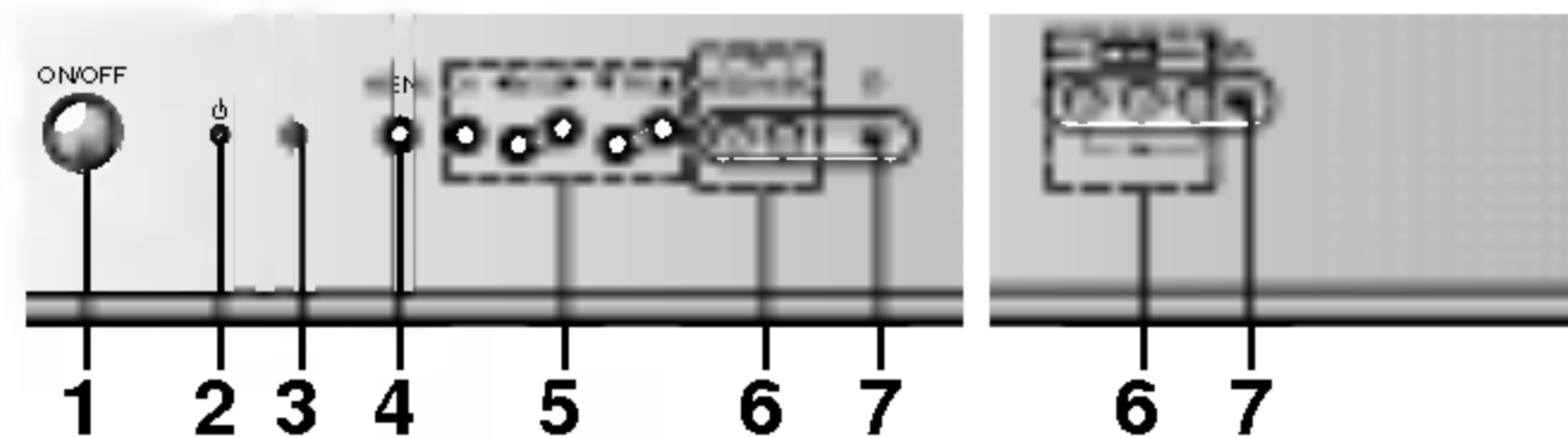

#### RZ-15/21FB95 series

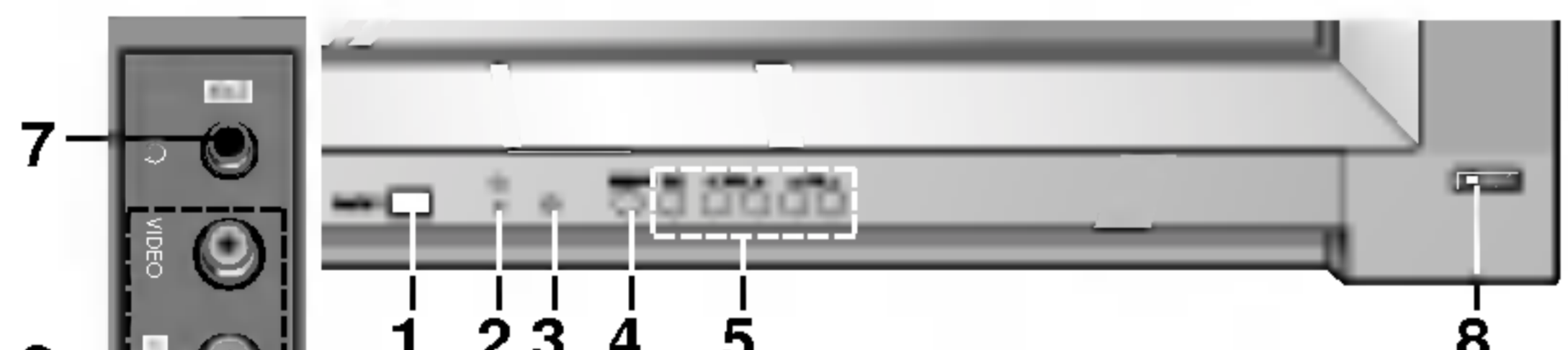

#### CZ-21Q65/66 series

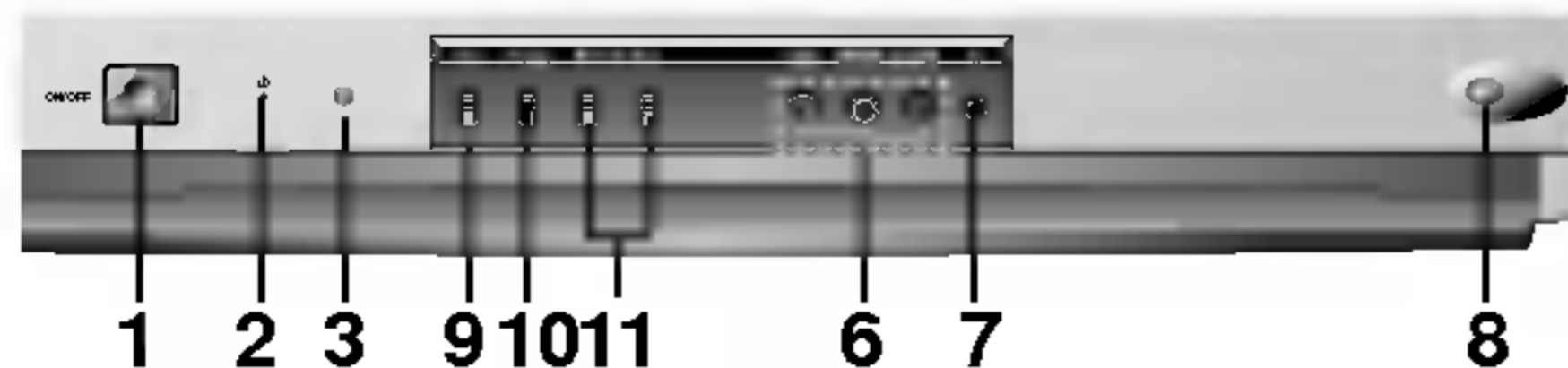

1. **MAIN POWER (włącznik główny zasilania)** włącza lub wyłącza odbiornik.
2. **WSKAŹNIK STANU CZUWANIA** wskaźnik świeci się na czerwono kiedy odbiornik jest w stanie czuwania. Dioda LED gaśnie kiedy urządzenie jest włączone.
3. **CZUJNIK ZDALNEGO STEROWANIA**
4. **MENU** wywołuje menu.
5. **OK** potwierdza wybór użytkownika lub wyświetla aktualny tryb.  
**◀ / ▶ (głośność głośniejsz/ciszej)** ustawia głośność.  
**▲ / ▼ (program wyższy/nniższy)** zmienia ustawienia w menu.  
 wybiera program lub pozycję w menu.  
 włącza odbiornik ze stanu czuwania.
6. **GNIAZDO WEJŚCIOWE AUDIO/WIDEO (AV2) (opcja)** do tych gniazd należy podłączyć wyjścia audio/wideo urządzeń zewnętrznych.
7. **GNIAZDO SŁUCHAWKOWE (opcja)** do tego gniazda należy podłączyć słuchawki.
8. **EYE (opcja)** reguluje obraz zależnie od warunków otoczenia.
9. **TV/AV (opcja)** wybiera odbiór telewizji lub wideo.  
 usuwa menu z ekranu.  
 włącza odbiornik ze stanu czuwania.
10. **⌚ (Funkcje) (opcja)** wybiera głośność, Eye (opcja), pozycję w obrazie lub strojenie auto podczas nie jest wyświetlane żadne menu.
11. **+ / - (▲ / ▼) (opcja)** reguluje funkcje lub wybiera program.  
 włącza odbiornik ze stanu czuwania.
12. **TURBO SOUND (Funkcja turbo dźwięku) (opcja)** włącza lub wyłącza funkcję dźwięku Turbo.  
**TURBO PICTURE (Funkcja turbo obrazu) (opcja)** włącza lub wyłącza funkcję obrazu Turbo.

#### Uwaga :

- a. Nie umieszcza wszelkie ciężkie przedmioty (obiekt) (nad 4Kg) na RZ-21FA35 modele serii.
- b. Rysunek pokazany poniżej jest uproszczonym obrazem panelu czołowego. Może się on nieco różnić od wyglądu Państwa odbiornika.

## Rozmieszczenie i funkcje elementów sterowania

### Panel czołowym

#### RZ-17/21FB75 series

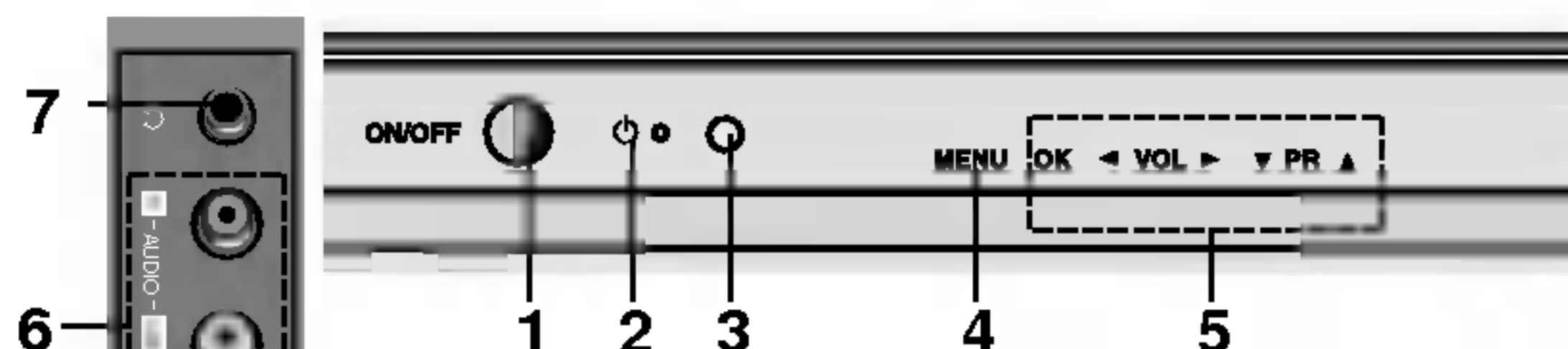

#### RZ-21FD35 series

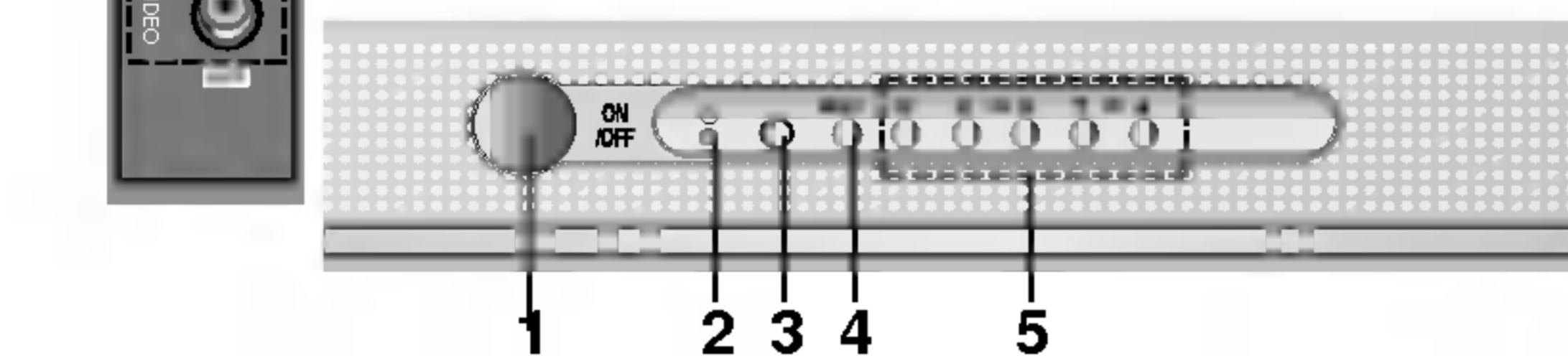

#### RZ-21FD15 series

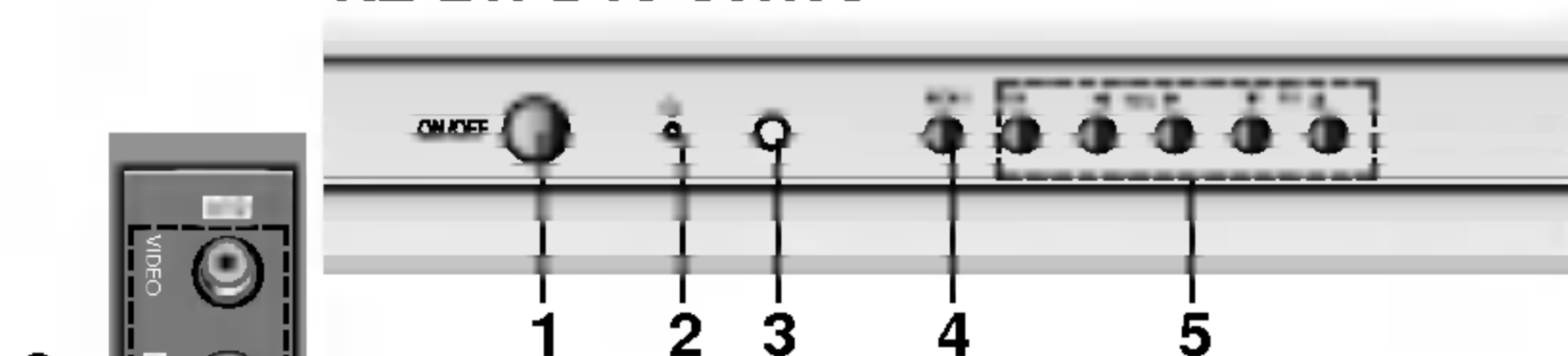

#### RZ-15/21FB80 series

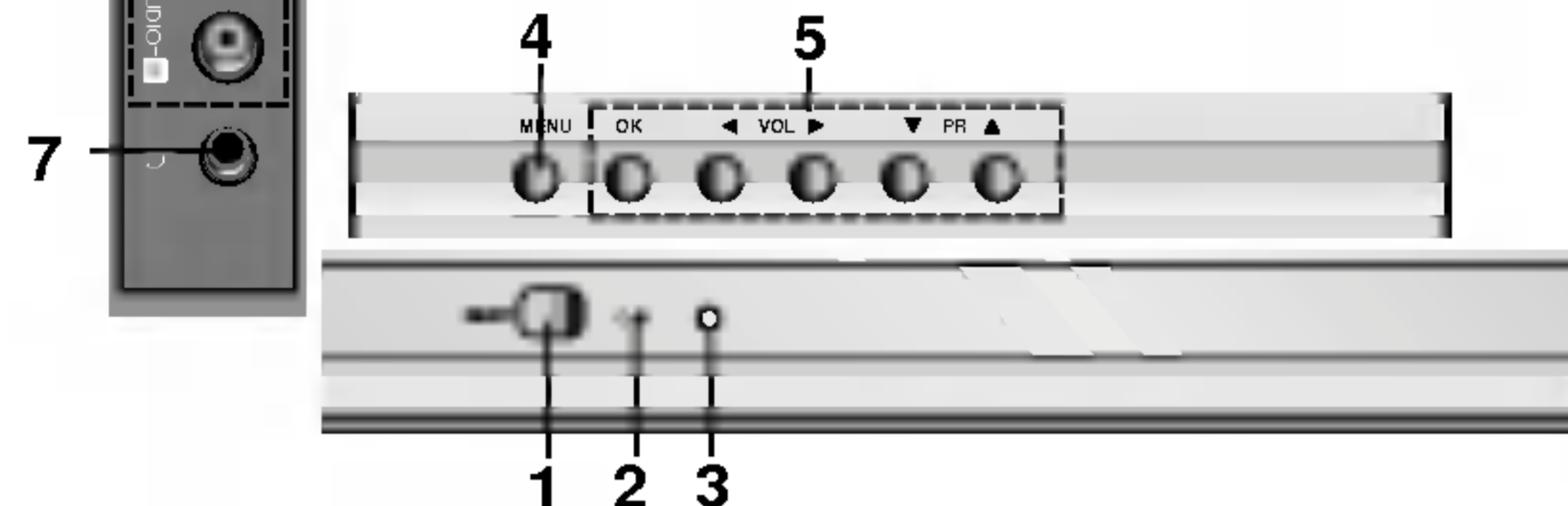

#### CZ-15/21Q95/96 series

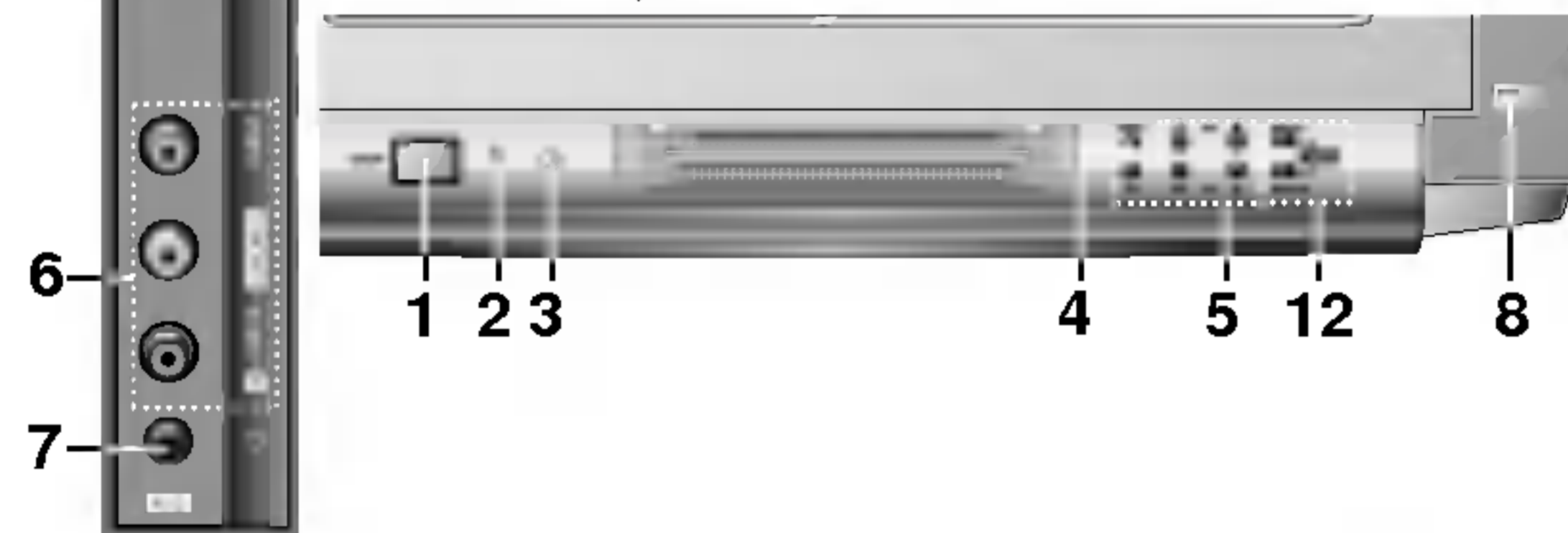

#### RZ-21FC90 series

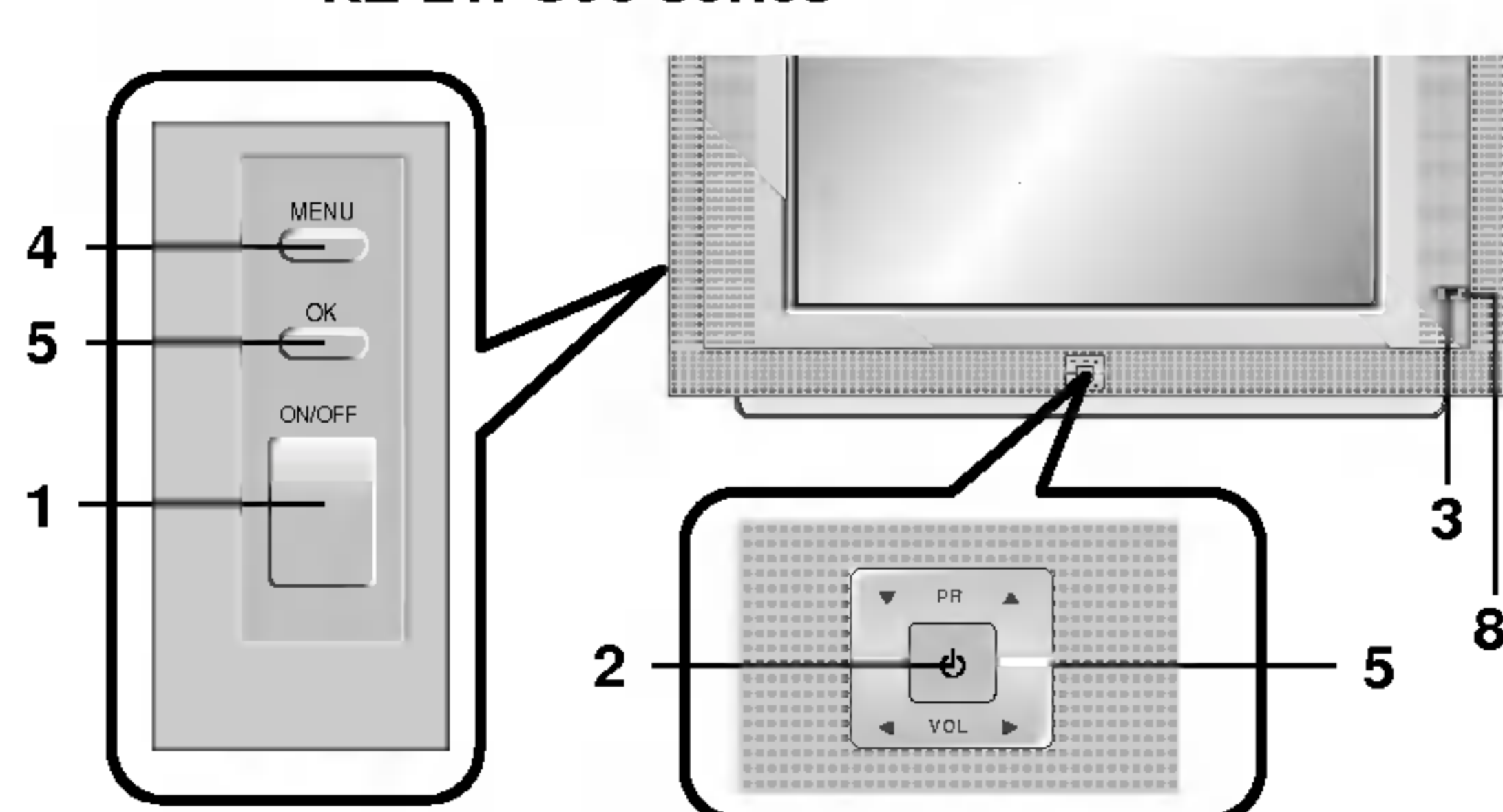

1. **MAIN POWER** (włącznik główny zasilania) włącza lub wyłącza odbiornik.
2. **WSKAŹNIK STANU CZUWANIA** wskaźnik świeci się na czerwono kiedy odbiornik jest w stanie czuwania. Dioda LED gaśnie kiedy urządzenie jest włączone.
3. **CZUJNIK ZDALNEGO STEROWANIA**
4. **MENU** wywołuje menu.
5. **OK** potwierdza wybór użytkownika lub wyświetla aktualny tryb.  
◀ / ▶ (głośność głośniejsz/ciszej) ustawia głośność.  
zmienia ustawienia w menu.  
▲ / ▼ (program wyższy/nniższy) wybiera program lub pozycję w menu.  
włącza odbiornik ze stanu czuwania.
6. **GNIAZDO WEJŚCIOWE AUDIO/WIDEO (AV2) (opcja)** do tych gniazd należy podłączyć wyjścia audio/wideo urządzeń zewnętrznych.
7. **GNIAZDO SŁUCHAWKOWE (opcja)** do tego gniazda należy podłączyć słuchawki.
8. **EYE (opcja)** reguluje obraz zależnie od warunków otoczenia.
9. **TV/AV (opcja)** wybiera odbiór telewizji lub wideo.  
usuwa menu z ekranu.  
włącza odbiornik ze stanu czuwania.
10. **⌂ (Funkcje) (opcja)** wybiera głośność, Eye (opcja), pozycję w obrazu lub strojenie auto podczas nie jest wyświetlane żadne menu.
11. **+ / - (▲ / ▼) (opcja)** reguluje funkcje lub wybiera program.  
włącza odbiornik ze stanu czuwania.
12. **TURBO SOUND (Funkcja turbo dźwięku) (opcja)** włącza lub wyłącza funkcję dźwięku Turbo.  
**TURBO PICTURE (Funkcja turbo obrazu) (opcja)** włącza lub wyłącza funkcję obrazu Turbo.

#### Uwaga :

- a. Nie umieszcza wszelkie ciężkie przedmioty (obiekt) (nad 4Kg) na RZ-21FA35 modele serii.
- b. Rysunek pokazany poniżej jest uproszczonym obrazem panelu czołowego. Może się on nieco różnić od wyglądu Państwa odbiornika.

## Podstawowe operacje

### Włączanie i wyłączanie

1. W celu włączenia odbiornika należy wcisnąć włącznik główny zasilania.
2. Jeżeli odbiornik jest w stanie czuwania, aby włączyć go całkowicie należy nacisnąć przyciski **POWER**, **▲ / ▼**, **TV/AV** lub jeden z przycisków NUMERYCZNYCH na pilocie zdalnego sterowania.
3. Wcisnąć przycisk **POWER** na pilocie zdalnego sterowania. Odbiornik powraca do stanu czuwania.
4. Wcisnąć ponownie włącznik główny zasilania. Powoduje to całkowite wyłączenie odbiornika; wskaźnik stanu zasilania/ czuwania zgaśnie po kilku sekundach.

**Uwaga :** Jeżeli odbiornik jest włączony, i wtyczka sieciowa zostanie odłączona od zasilania, to gdy ponownie wtyczka sieciowa zostanie włączona do gniazda zasilania, odbiornik włączy się w stan czuwania.

### Wybór programu

Numer programu można wybrać używając przycisków **▲ / ▼** lub przycisków NUMERYCZNYCH.

### Regulacja głośności

W celu regulacji głośności należy korzystać z przycisków **◀ / ▶**.

### Funkcja Quick view

Nacisnąć przycisk **Q.VIEW** aby przełączyć na ostatnio oglądany program.

### Funkcja wyciszenia

Nacisnąć przycisk **MUTE**. Dźwięk zostanie wyłączony i pojawi się symbol . Można to anulować naciskając przyciski **MUTE**, **◀ / ▶**, **SSM/\***, **I/II/\***, **TURBO SOUND**.

### Wybór języka na ekranie (opcja)

Jest to funkcja opcjonalna. Menu może być wyświetlane na ekranie w różnych językach. Najpierw należy wybrać język.

1. W celu wybrania menu specjalnego (Special) należy nacisnąć przycisk **MENU**, a następnie przycisk **▲ / ▼**.
2. Nacisnąć przycisk **▶** aby wybrać **Język (Language)**.
3. Nacisnąć przycisk **▶**, a następnie aby wybrać żądany język przycisk **▲ / ▼**.  
Wszystkie napisy na ekranie będą się ukazywać w wybranym języku.  
Nacisnąć przycisk **OK** lub **◀**, aby wyświetlić Menu specjalne.
4. Aby powrócić do normalnego obrazu TV należy kilkakrotnie nacisnąć przycisk **MENU**.

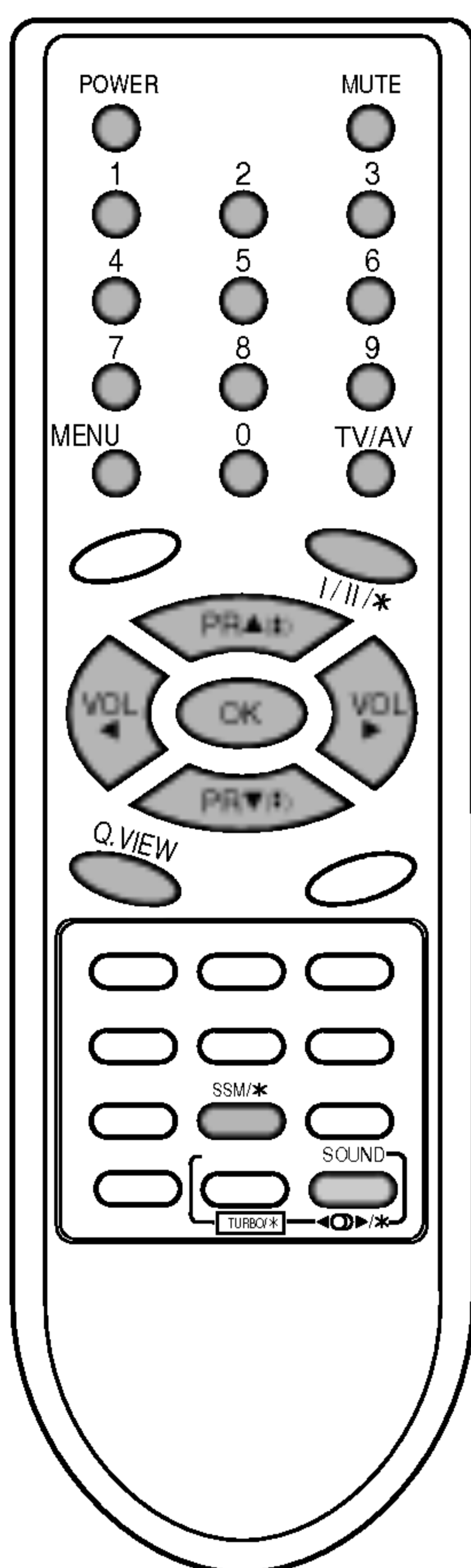



## Menu ekranowe

Dialog między użytkownikiem a odbiornikiem jest prowadzony na ekranie za pomocą menu. Również są wyświetlane symbole przycisków potrzebnych do wykonania kolejnych kroków.

### Wybór menu

1. W celu wyświetlenia wszystkich menu należy nacisnąć przycisk **MENU**, a następnie przycisk ▲ / ▼.
2. Nacisnąć przycisk ►, a następnie aby wybrać pozycję w menu przycisk ▲ / ▼.
3. Aby wyświetlić podmenu menu rozwijanego, nacisnąć przycisk ►.
4. Zmiany ustawień pozycji podmenu lub menu rozwijanego można dokonać przyciskami ◀ / ▶ lub ▲ / ▼.  
Aby przejść do wyższego poziomu menu, można użyć przycisku **OK** lub ◀, a aby przejść do niższego poziomu menu - przycisku ►.

### Uwaga :

- a. W trybie teletekstu nie jest wyświetlane żadne menu.
- b. W niektórych modelach, nie są wyświetlane elementy **Strojenie** lub **Turbo strojenie**. W Menu **Strojenie auto** jest wyświetlany element **Start**.
- c. W modelach w wersji monofonicznej Menu dźwięku nie ukazuje się.
- d. W niektórych modelach, nie są wyświetlane elementy **Komp. nachylenia**, **Gra**, **Rozmagnesowanie** lub **Booster**.
- e. W niektórych modelach, nie są wyświetlane elementy **Język (Language)**.

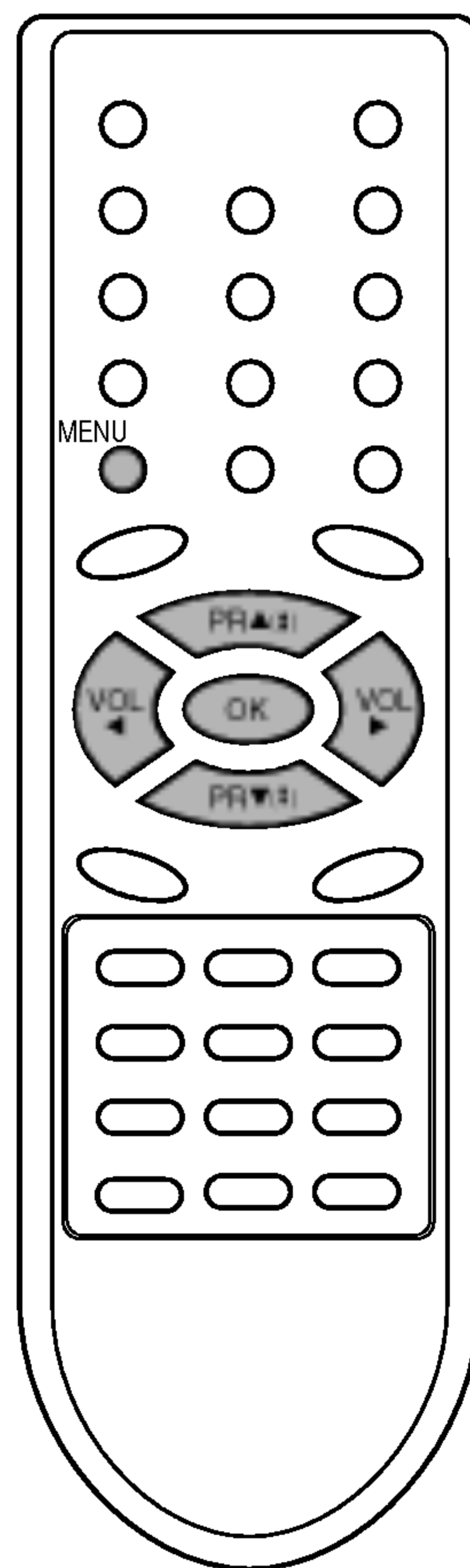
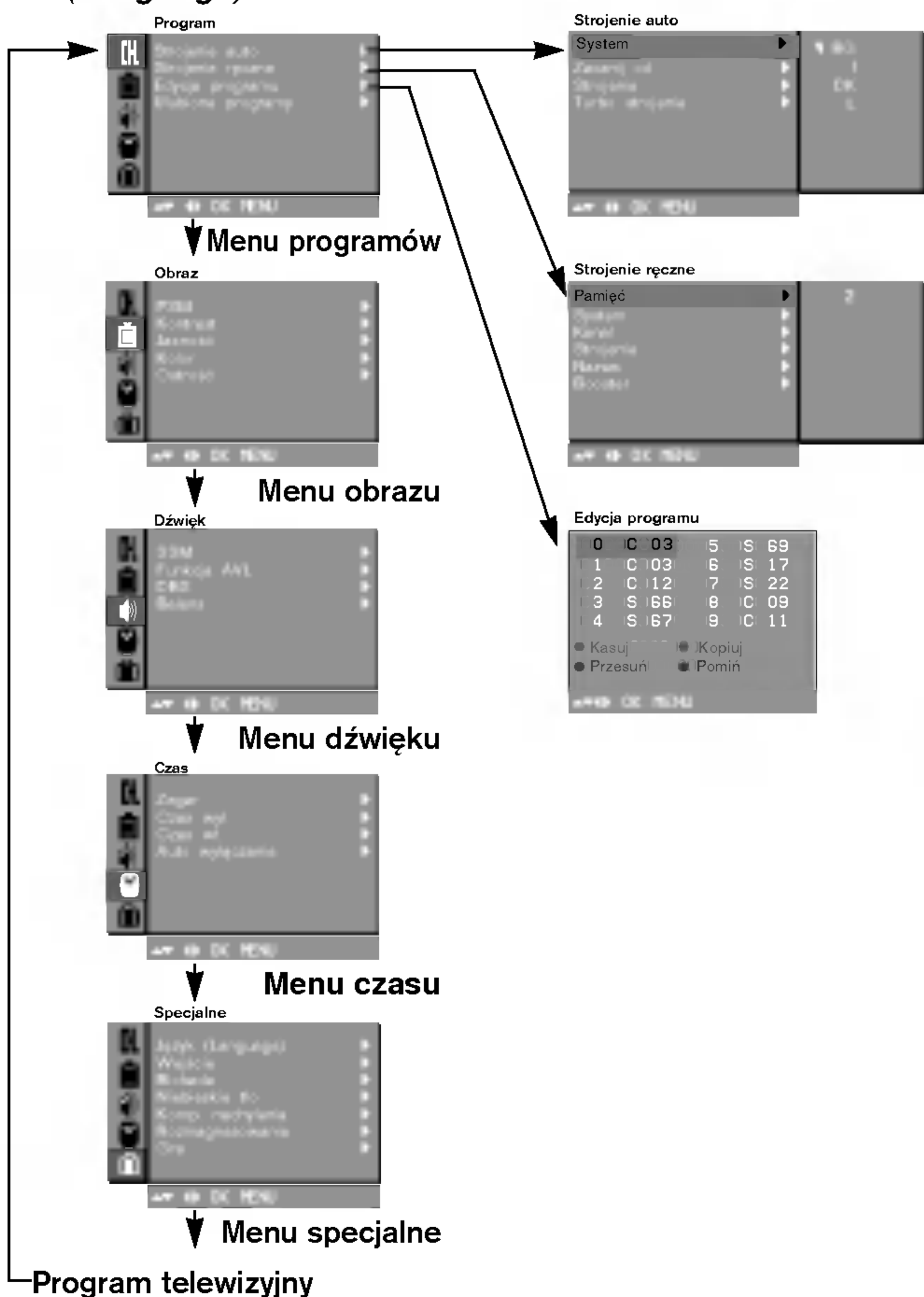

## Nastawianie stacji telewizyjnych

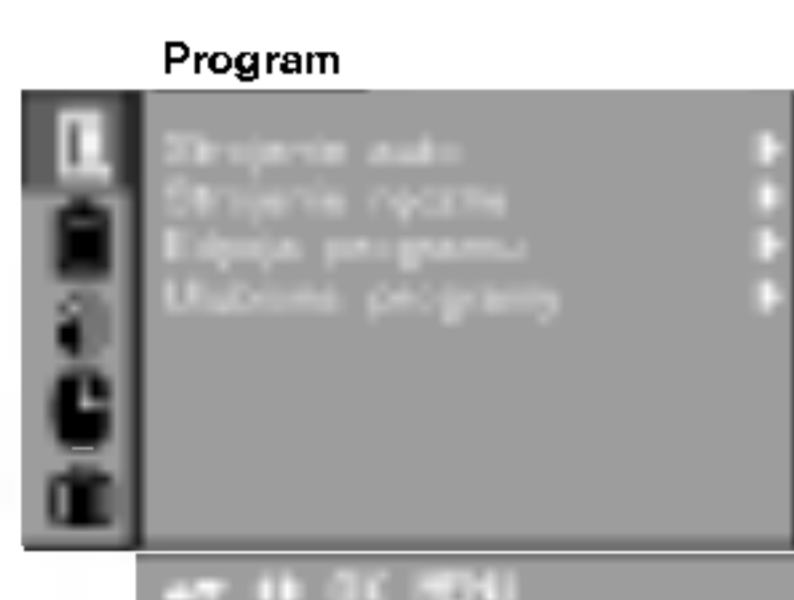

W odbiorniku tym, pod numerami programów (00 do 99), może zostać zapamiętanych do 100 stacji telewizyjnych. Po zaprogramowaniu stacji, aby oglądać ustawione stacje, można później używać przycisków ▲ / ▼ lub przycisków NUMERYCZNYCH. Stacje mogą być dostrajane w trybie automatycznym lub ręcznie.

### Automatyczne dostrajanie programów

Wszystkie stacje, które są odbierane, mogą być zapamiętywane przy użyciu tej metody. Poleca się aby stosować tą metodę podczas instalacji odbiornika.

1. Nacisnąć przycisk **MENU**, aby wybrać Menu programów.
2. Nacisnąć przycisk ►, a następnie aby wybrać **Stroje auto** przycisk ▲ / ▼.
3. Nacisnąć przycisk ► aby wyświetlić menu **Stroje auto**.



4. Nacisnąć przycisk ►. Przyciskiem ▲ / ▼ wybrać system TV w rozwijanym menu **System**:  
**BG** : PAL B/G, SECAM B/G (Europa/Europa Wschodnia)  
**I** : PAL I/II (Wlk. Brytania/Irlandia)  
**DK** : PAL D/K, SECAM D/K (Europa Wschodnia)  
**L** : SECAM L/L' (Francja)
5. Nacisnąć przycisk **OK** lub ◀.
6. Nacisnąć przycisk ▲ / ▼ aby wybrać **Zacznij od**.
7. Nacisnąć przycisk ►. W rozwijanym menu **Zacznij od** wybrać początkowy numer programu przyciskiem ◀ / ► lub przyciskami NUMERYCZNYMI. Numer programu poniżej 10 wprowadza się z cyfrą „0” na początku np. „05” dla 5.
8. Nacisnąć przycisk **OK**.
9. Przy pomocy przycisku ▲ / ▼ wybrać rodzaj przeszukiwania **Stroje** lub **Turbo stroje**.

**Opcja** : W niektórych modelach można wybrać jedynie **Start**.

#### Uwaga:

- a. **Przeszukiwanie Turbo stroje** jest dużo szybsze niż **Stroje** a w niektórych modelach **Stroje** automatycznie zapamięta programy we wszystkich dostępnych systemach. **Turbo stroje** jest dużo szybsze, lecz zapamięta tylko programy nadawane w systemie wybranym.
- b. Jeżeli zaprogramowana stacja odbiera dźwięk słabej jakości, należy ponownie wybrać system telewizyjny z menu ręcznego programowania **Stroje ręczne**.

10. Nacisnąć przycisk ► aby rozpocząć programowanie automatyczne.

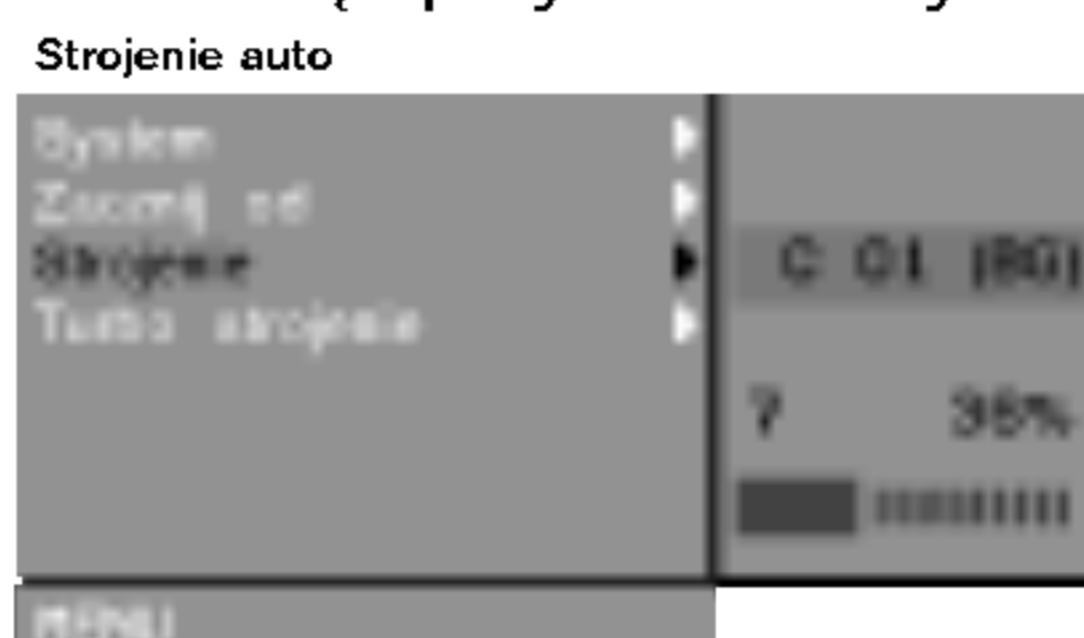

(Przeszukiwanie Normalne)



(Przeszukiwanie Turbo)

Wszystkie dostępne stacje zostaną zapamiętane. Dla stacji nadających sygnały VPS, PDC lub dane teletekstu są zapamiętywane ich nazwy. Jeżeli stacji nie może być nadana żadna nazwa, zostaje jej przyporządkowany numer kanału i zostaje zapamiętana jako **C** (V/UHF 01-69) lub **S** (kablówce 01-47) z odpowiednim numerem.

Aby zatrzymać automatyczne programowanie, należy nacisnąć przycisk **MENU**.

Gdy programowanie automatyczne jest zakończone, na ekranie pojawia się tryb **Edycja programu**. Aby zmienić zapamiętane programowanie, patrz rozdział „Edycja programów”.

11. Aby powrócić do trybu normalnego programu telewizyjnego należy nacisnąć przycisk **MENU**.

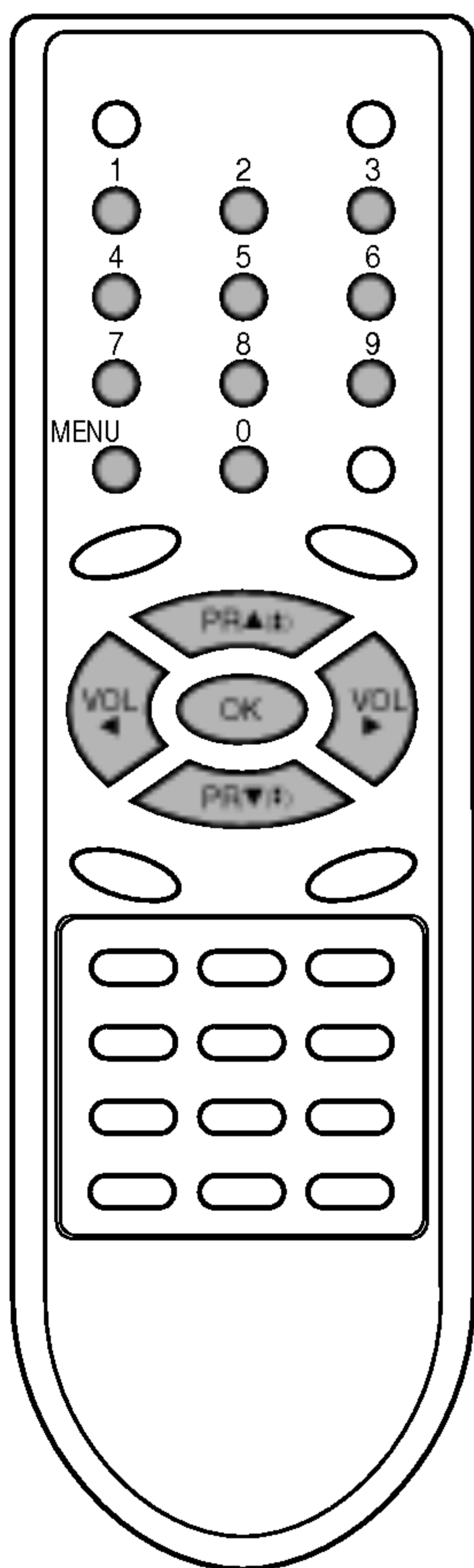

## Nastawianie stacji telewizyjnych

### Automatyczne przeglądanie programów

W celu automatycznego przeglądnięcia zapamiętanych programów, należy nacisnąć na ok. 3 sekundy przycisk ▲(▲) lub ▼(▼). Obrazy zapamiętanych programów będą się kolejno ukazywać na ekranie. Aby zatrzymać automatyczne przeglądanie, należy nacisnąć dowolny przycisk za wyjątkiem przycisków magnetowidu.

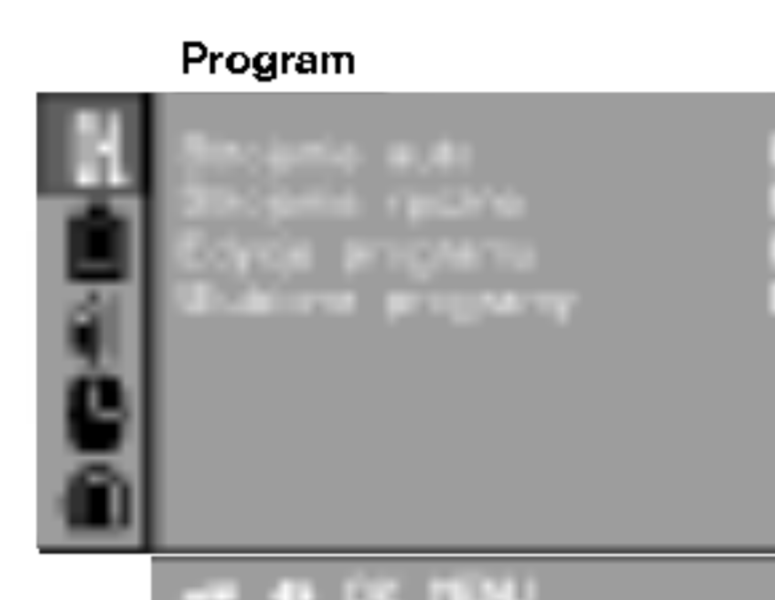

### Ręczne dostrajanie programów

Ręczne programowanie pozwala dostroić i uporządkować stacje w dowolnej żądanej kolejności. Również można określić pięcioletnią nazwę stacji przyporządkowaną do każdego numeru programu.

1. Nacisnąć przycisk **MENU**, aby wybrać Menu programów.
2. Nacisnąć przycisk ►, a następnie aby wybrać **Strojenie ręczne** przycisk ▲ / ▼.
3. Nacisnąć przycisk ► aby wyświetlić menu **Strojenie ręczne**.

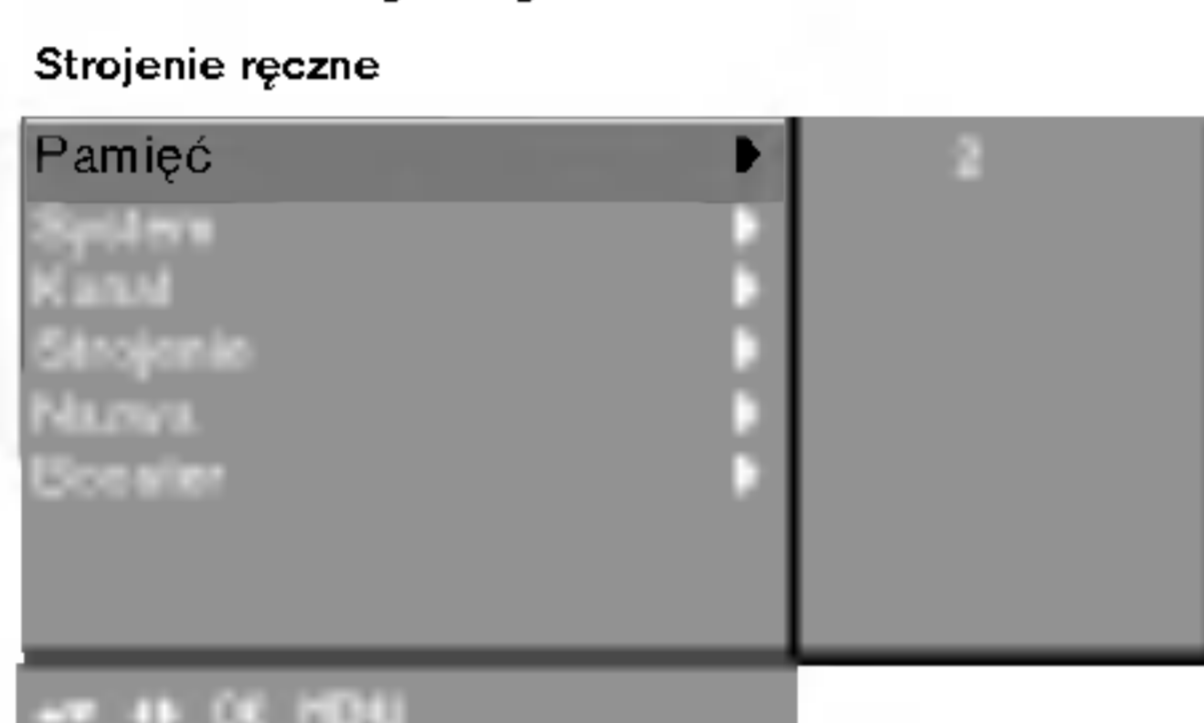

4. Nacisnąć przycisk ▲ / ▼, aby zaznaczyć **Pamięć**.
5. Nacisnąć przycisk ►, aby zaznaczyć numer programu. Wybrać numer programu, pod którym chcemy zapamiętać znaną stację naciskając przyciski ◀ / ▶ lub przyciski NUMERYCZNE(00 do 99) w rozwijanym menu **Pamięć**. Numer programu poniżej 10 wprowadza się z cyfrą „0” na początku, np. „05” dla 5.
6. Nacisnąć przycisk **OK**.
7. Nacisnąć przycisk ▲ / ▼ aby wybrać **System**.
8. Nacisnąć przycisk ►. Przyciskiem ▲ / ▼ wybrać system TV w rozwijanym menu **System**:  
**BG** : PAL B/G, SECAM B/G (Europa/Europa Wschodnia)  
**I** : PAL I/II (Wlk. Brytania/Irlandia)  
**DK** : PAL D/K, SECAM D/K (Europa Wschodnia)  
**L** : SECAM L/L' (Francja)
9. Nacisnąć przycisk **OK** lub ◀.
10. Nacisnąć przycisk ▲ / ▼ aby wybrać **Kanał**.
11. Nacisnąć przycisk ►. Nacisnąć przycisk ▲ / ▼ aby wybrać **V/UHF** lub **TV kablowa** w rozwijanym menu **Kanał**. Numer programu poniżej 10 wprowadza się z cyfrą „0” na początku, np. „05” dla 5.
12. Nacisnąć przycisk **OK** lub ◀.
13. Nacisnąć przycisk ▲ / ▼, aby zaznaczyć **Strojenie**.
14. Nacisnąć przycisk ►. Nacisnąć przycisk ◀ / ▶ w rozwijanym menu **Strojenie**, aby zacząć przeszukiwanie. Po znalezieniu stacji przeszukiwanie zostaje zatrzymane.
15. Nacisnąć przycisk **OK** aby zapamiętać wybrany numer. Ukaze się napis **Pamięć**.

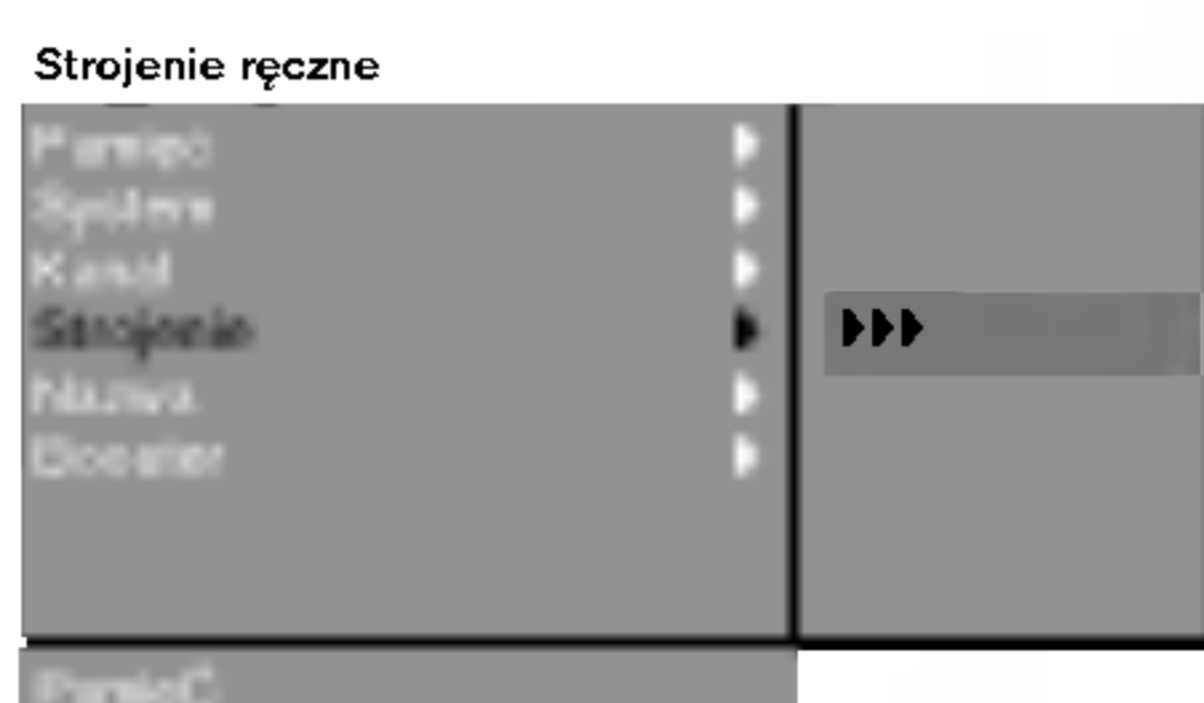

16. Aby zapamiętać inne stacje należy powtórzyć kroki 4 do 15.
17. Aby powrócić do normalnego obrazu TV należy kilkakrotnie nacisnąć przycisk **MENU**.

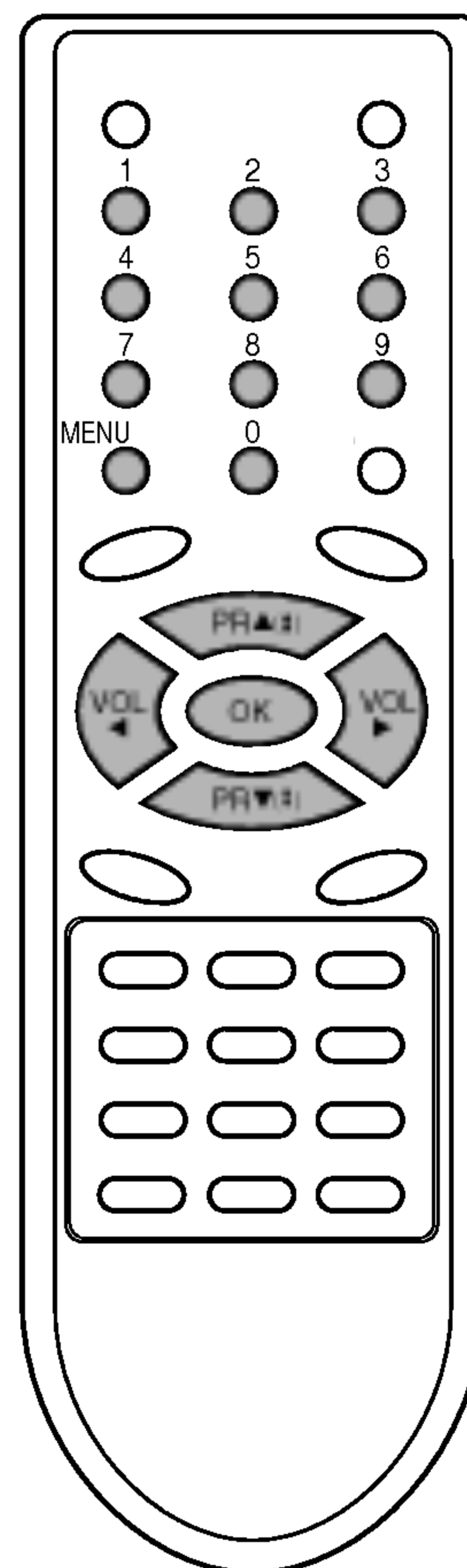

## Nastawianie stacji telewizyjnych

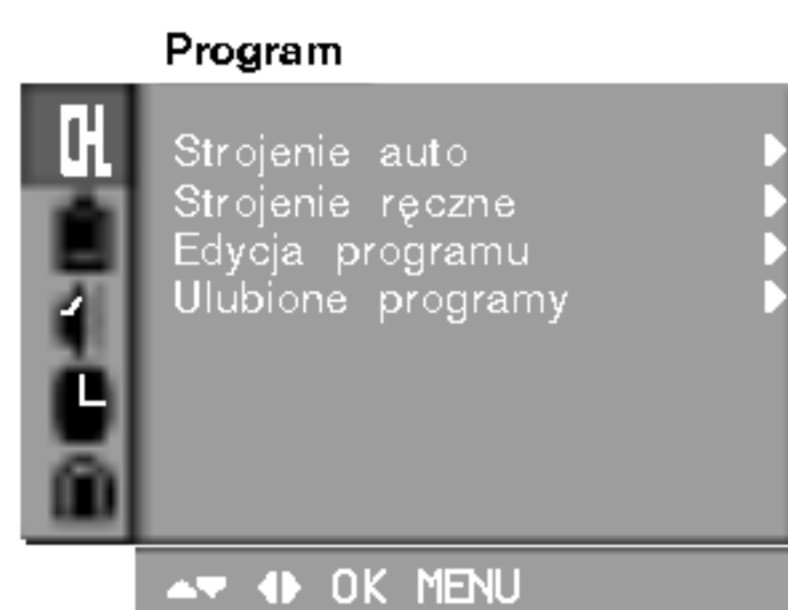

### Przyporządkowanie stacji nazwy

1. Powtórzyć kroki 1 do 3 z rozdziału „Ręczne dostrajanie programów”.
2. Nacisnąć przycisk ▲ / ▼, aby wybrać **Nazwa**.
3. Nacisnąć przycisk ► w rozwijanym menu **Nazwa**.
4. Nacisnąć przycisk ▲. Można wybierać spośród spacji, +, -, cyfr od 0 do 9 i liter alfabetu od A do Z.  
Nacisnąć przycisk ▼ można wybierać w przeciwnym kierunku.
5. Nacisnąć przycisk ◀ / ▶, aby wybrać następną pozycję nazwy, a następnie wybrać jej drugą literę, itd.
6. Nacisnąć przycisk OK.
7. Aby powrócić do normalnego obrazu TV należy kilkakrotnie nacisnąć przycisk MENU.

### Booster (opcja)

W niektórych modelach funkcja **Booster** jest funkcją opcjonalną. Jedynie odbiornik wyposażony w funkcję **Booster** może ją wykonywać.

Funkcję **Booster** należy ustawić na **Wł.** (włączony), jeśli na granicy zasięgu sygnału telewizyjnego odbiór jest słaby. Gdy warunki odbioru są dobre, nie należy ustawiać funkcji **Booster** na **Wł.**

1. Powtórzyć kroki 1 do 3 z rozdziału „Ręczne dostrajanie programów”.
2. Nacisnąć przycisk ▲ / ▼, aby wybrać **Booster**.
3. Nacisnąć przycisk ►.
4. W rozwijanym menu **Booster** naciskając przycisk ▲ / ▼ wybrać **Wł.** lub **Wył.**
5. Nacisnąć przycisk OK.
6. Aby powrócić do normalnego obrazu TV należy kilkakrotnie nacisnąć przycisk MENU.

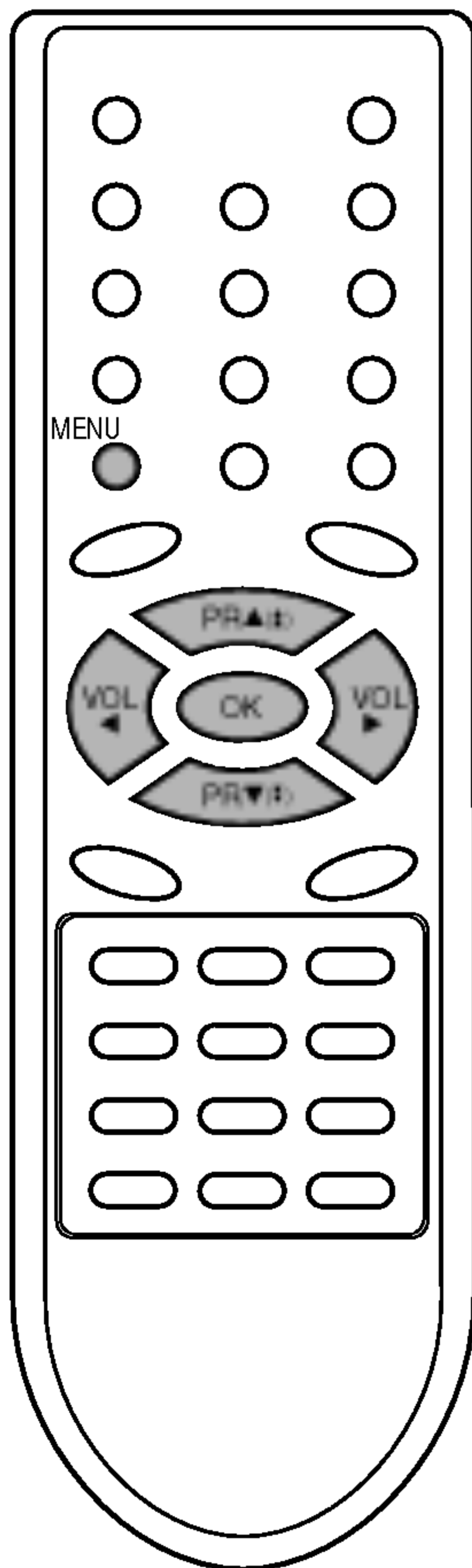

## Nastawianie stacji telewizyjnych

### Edycja programów

Funkcja ta pozwala skasować lub pominąć zapamiętane programy. Można również przesunąć niektóre stacje pod inny numer programu lub pod wybrany numer programu wstawić „pustą” stację.

1. Nacisnąć przycisk **MENU**, a następnie nacisnąć przycisk **▲ / ▼** aby wybrać menu programów.
2. Nacisnąć przycisk **▶**, a następnie aby wybrać **Edycja programu** przycisk **▲ / ▼**.
3. Nacisnąć przycisk **▶** aby wyświetlić menu **Edycja programu**.

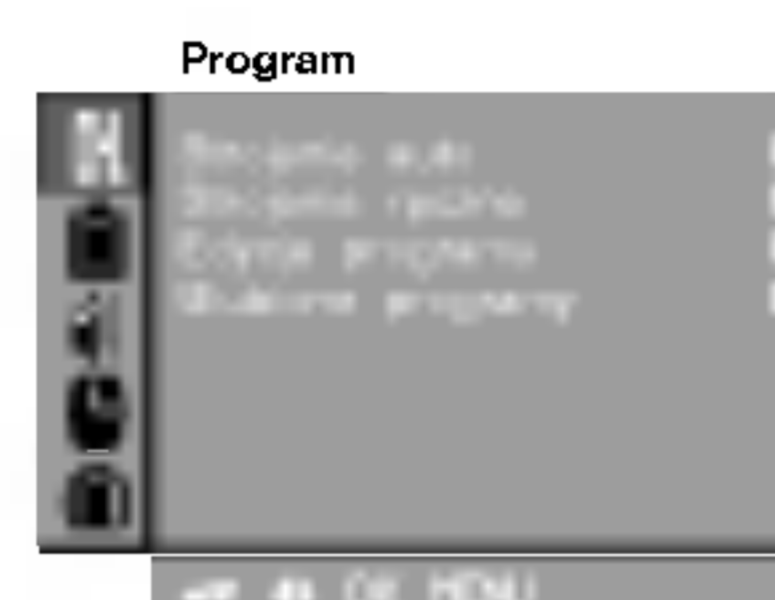

0	C	01	5	S	69
1	C	03	6	S	17
2	C	12	7	S	22
3	S	66	8	C	09
4	S	67	9	C	11

● Kasuj      ● Kopiuj  
● Przesuń   ● Pomiń

### Kasowanie programów

1. Wybrać program, który ma być skasowany używając przycisków **▲ / ▼** lub **◀ / ▶**.
2. Nacisnąć dwukrotnie przycisk **CZERWONY**. Wybrany program został skasowany i wszystkie następujące po nim programy zostały przesunięte o jedną pozycję do przodu.

### Kopiowanie programów

1. Wybrać program, który ma być skopiowany używając przycisków **▲ / ▼** lub **◀ / ▶**.
2. Nacisnąć przycisk **ZIELONY**. Wszystkie następujące po nim programy, aż do następnego najwyższego numeru programu, zostały przesunięte o jedną pozycję do przodu.

### Przesuwanie programów

1. Wybrać program, który ma być przesunięty używając przycisków **▲ / ▼** lub **◀ / ▶**.
2. Nacisnąć przycisk **ŻÓŁTY**.
3. Przesunąć program pod numer programu, na który chcemy przesunąć przy pomocy przycisków **▲ / ▼** lub **◀ / ▶**.
4. Nacisnąć ponownie przycisk **ŻÓŁTY**, aby porzucić tę funkcję.

0	C	01	5	S	69
1	C	03	6	S	17
2	C	12	7	S	22
3	S	66	8	C	09
4	S	67	9	C	11

● Przesuń wyl.

### Pomijanie programów

1. Wybrać program, który ma być pominięty używając przycisków **▲ / ▼** lub **◀ / ▶**.
2. Nacisnąć przycisk **NIEBIESKI**. Program pominięty staje się niebieski.
3. Aby zrezygnować z pominięcia tego programu, należy nacisnąć ponownie przycisk **NIEBIESKI**. Pominięcie programu oznacza, że podczas normalnego oglądania telewizji nie będzie można wybrać tego programu przy pomocy przycisków **▲ / ▼**. Wybór programów, które zostały pominięte, jest w dalszym ciągu możliwy przy użyciu przycisków **NUMERYCZNYCH** lub w edycji programów z menu tablicy.

Aby powrócić do normalnego obrazu TV należy kilkakrotnie nacisnąć przycisk **MENU**.

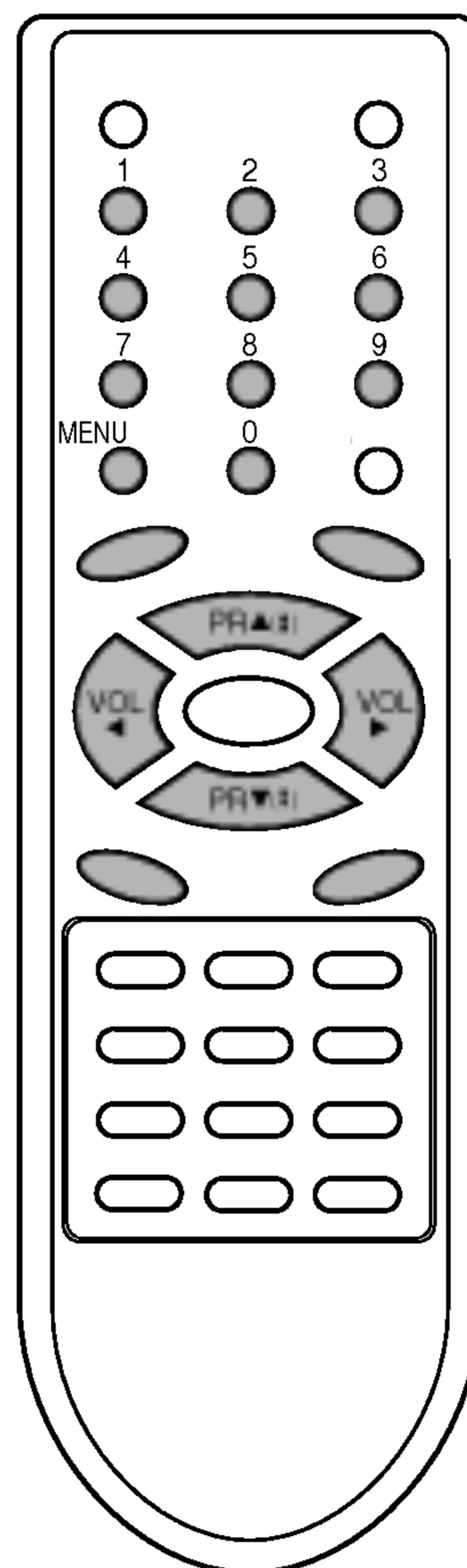

## Nastawianie stacji telewizyjnych

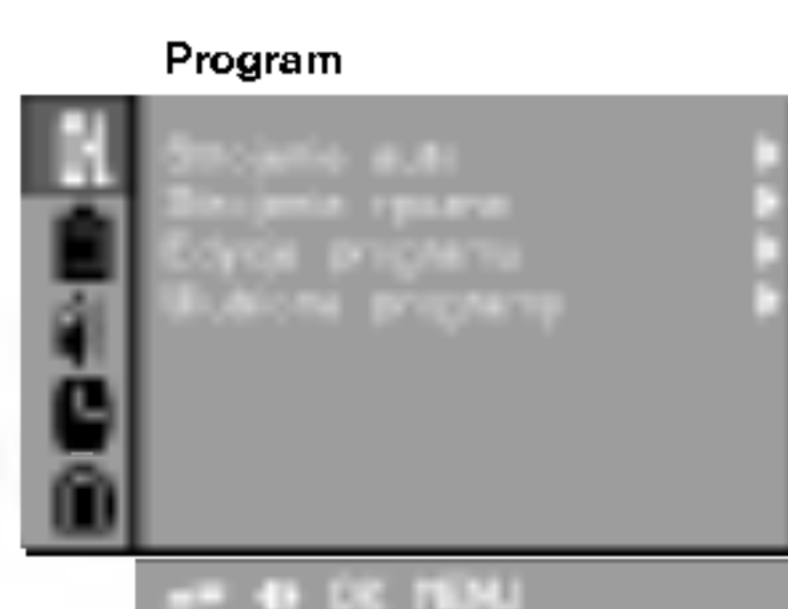

### Program Favourite (ulubiony)

Funkcja ta pozwala na bezpośrednie wybranie naszych ulubionych programów.

1. Nacisnąć przycisk **MENU**, aby wybrać Menu programów.
2. Nacisnąć przycisk **▶**, a następnie nacisnąć przycisk **▲ / ▼** aby wybrać **Ulubione programy**.
3. Nacisnąć przycisk **▶** aby wyświetlić menu **Ulubione programy**.

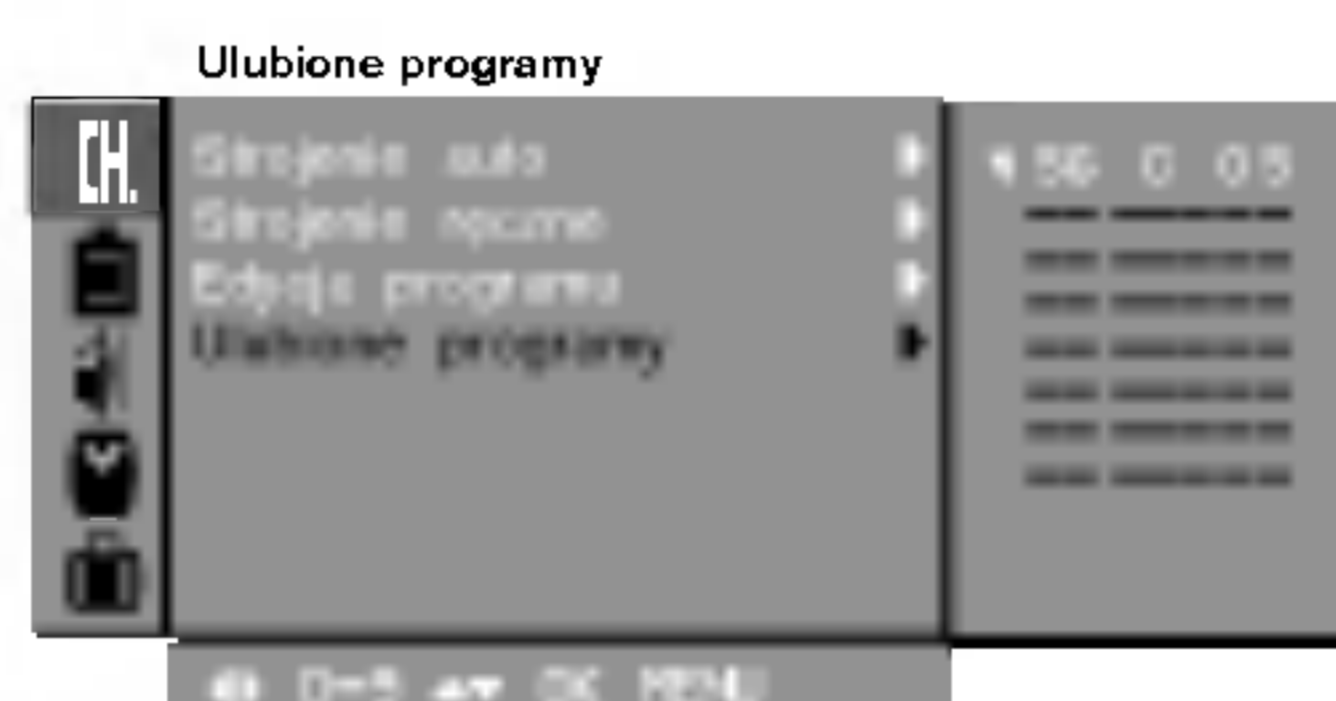

4. Nacisnąć przycisk **▲ / ▼**, wybrać -- ----.
5. Przy pomocy przycisków **◀ / ▶** wybrać żądany program.
6. W celu zapamiętania innego programu, powtórzyć kroki 4 do 5. Można zapamiętać do 8 programów.
7. Nacisnąć przycisk **OK**.
8. Aby powrócić do normalnego obrazu TV należy kilkakrotnie nacisnąć przycisk **MENU**.

W celu wybrania zapamiętanych ulubionych programów kilkakrotnie naciskać przycisk **FAVOURITE**.

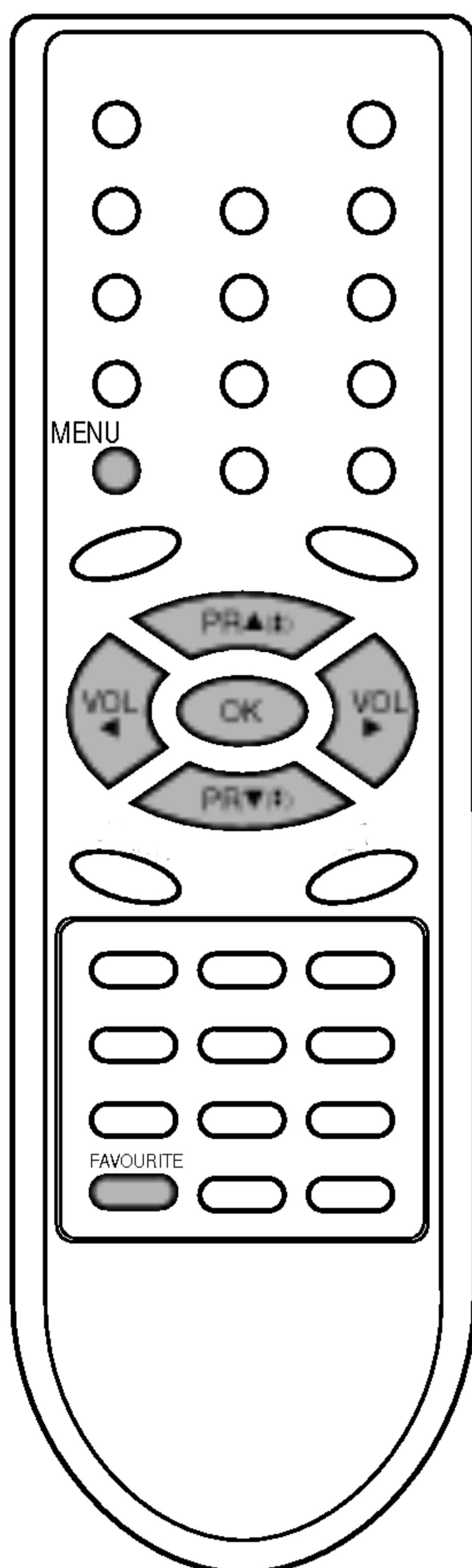

---

## Nastawianie stacji telewizyjnych

---

### Wywoływanie tablicy programów

Wyświetlając tablicę programów można sprawdzić programy zapisane w pamięci.

### Wyświetlanie tablicy programów

W celu wyświetlenia tablicy programów nacisnąć przycisk **LIST**. Menu edycji programów ukazuje się na ekranie. Jedna strona z menu edycji programów zawiera 10 programów (jak pokazano poniżej).

Program

0	C	01	3	S	65
1	C	03	8	S	17
2	C	12	7	S	22
3	S	66	8	C	08
4	S	67	3	C	11

←→ OK MENU

### Uwaga :

- Na liście mogą się znaleźć programy oznaczone na niebiesko. Są to programy pominięte podczas edycji programów.
- SoNiektóre numery programów pokazane w tabeli z numerem kanału wskazują, że odpowiadającym im stacjom nie przypisano nazwy.

### Wybór programów z listy

Wybrać program używając przycisków ◀ / ▶ lub ▲ / ▼.  
Następnie nacisnąć przycisk **OK**.  
Odbiornik przełączy się na program o wybranym numerze.

### Zmiana strony tablicy programów

Istnieje dziesięć stron tablicy programów, które zawierają 100 programów.  
Naciskając kilkakrotnie przyciski ◀ / ▶ lub ▲ / ▼ można zmieniać strony tablicy programów.

Nacisnąć przycisk **LIST**, aby powrócić do trybu normalnego programu telewizyjnego.

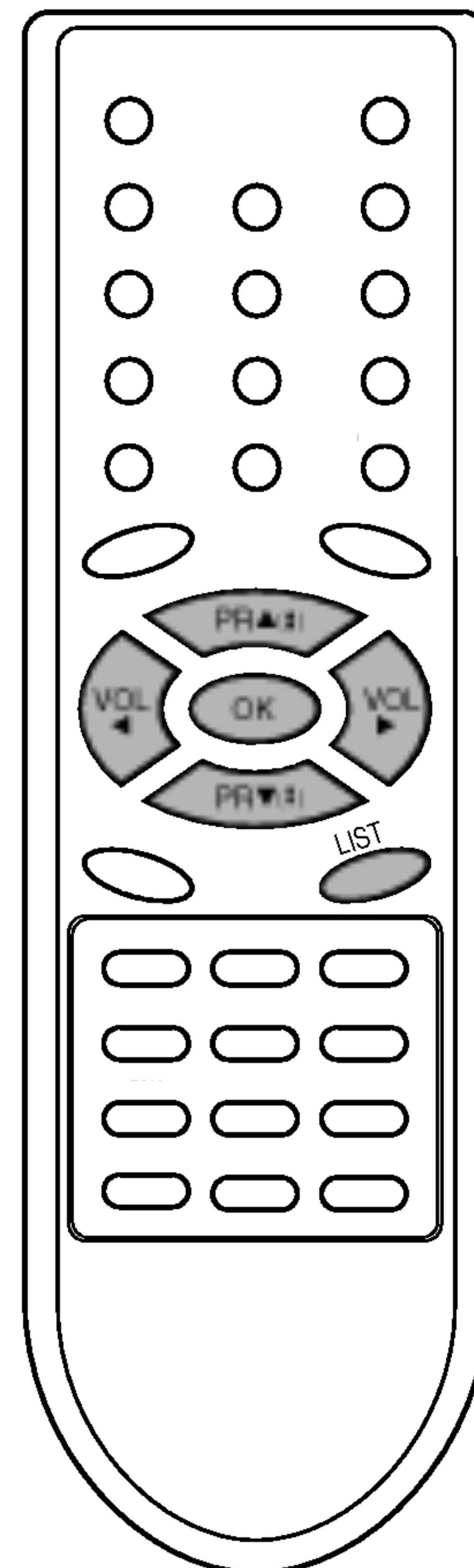

## Regulacja obrazu



### PSM (Pamięć Nastaw Obrazu)

1. Nacisnąć przycisk **MENU**, a następnie nacisnąć przycisk ▲ / ▼ aby wybrać menu obrazu.
2. Nacisnąć przycisk ► aby wybrać **PSM**.
3. Nacisnąć przycisk ►, aby wybrać ustawienia obrazu w rozwijanym menu **PSM**, należy nacisnąć przycisk ▲ / ▼.



4. Nacisnąć przycisk **OK** lub ◀.
5. Aby powrócić do normalnego obrazu TV należy kilkakrotnie nacisnąć przycisk **MENU**.

Aby przywołać własne ustawienia, należy nacisnąć przycisk **PSM**, aż ukaże się wybrane przez nas ustawienie (**Dynamiczny**, **Standard**, **Łagodny**, **Gra** lub **Użytkownik**). Ustawienia **Dynamiczny**, **Standard** i **Łagodny** i **Gra** są zaprogramowane fabrycznie, tak aby jak najlepiej odtwarzać każdy rodzaj obrazu, i nie mogą być zmieniane.

### Regulacja obrazu

Zależnie od własnych upodobań można dowolnie regulować kontrast, jasność obrazu, intensywność koloru, ostrość i odcień (tylko dla sygnałów NTSC AV).

1. Nacisnąć przycisk **MENU**, a następnie nacisnąć przycisk ▲ / ▼ aby wybrać menu obrazu.
2. Nacisnąć przycisk ►, a następnie aby wybrać **Kontrast**, **Jasność**, **Kolor** lub **Ostrość** przycisk ▲ / ▼.



3. Nacisnąć przycisk ►, w celu dokonania żądanych regulacji w każdym podmenu, należy nacisnąć przycisk ◀ / ►.



4. Nacisnąć przycisk **OK**, aby zapamiętać ustawienia obrazu Użytkownik.
5. Aby powrócić do normalnego obrazu TV należy kilkakrotnie nacisnąć przycisk **MENU**.

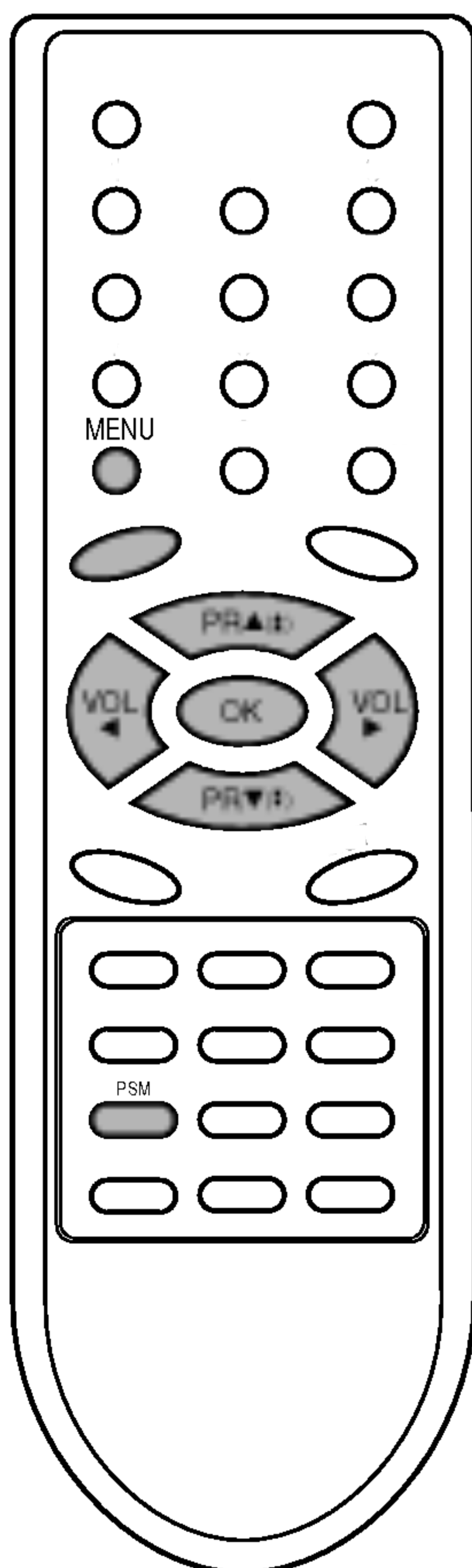



---

## Regulacja obrazu

---

### Eye (System regulacji obrazu) (opcja)

Funkcja Eye (system regulacji obrazu) jest funkcją opcjonalną. W niektórych modelach odbiornik automatycznie reguluje obraz zależnie od warunków otoczenia. Umożliwia to oglądanie najlepszego obrazu dla każdego otoczenia.

Naciskając przycisk **EYE/★** można włączyć (ON) lub wyłączyć (OFF) tę funkcję.

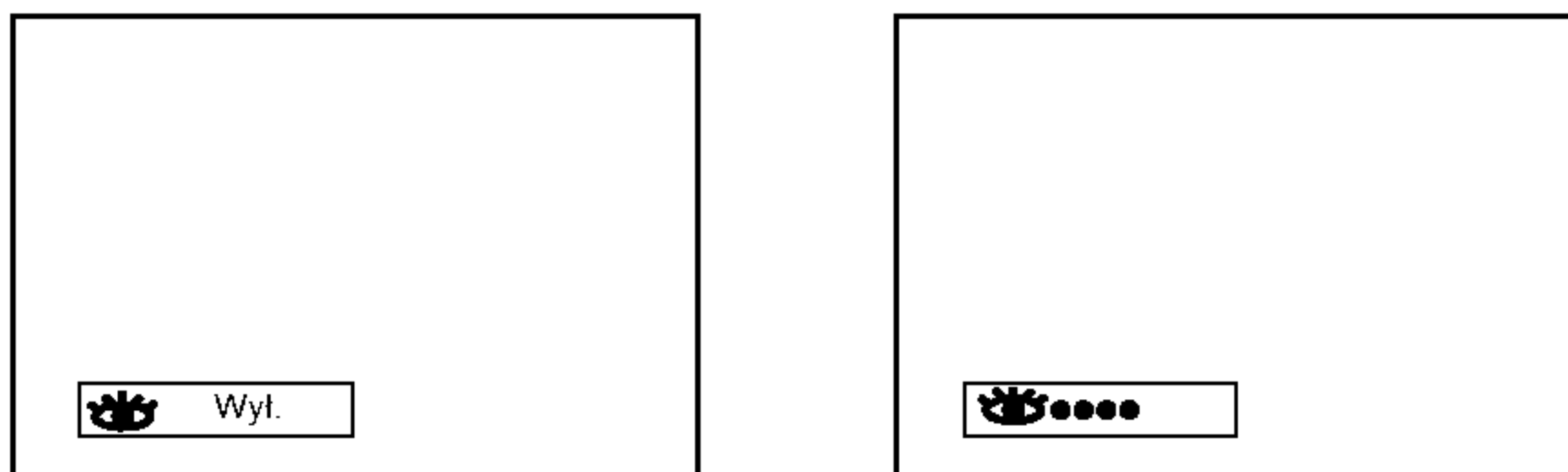

Gdy funkcja regulacji obrazu jest włączona, to zależnie od warunków światła otoczenia automatycznie ustawiany jest najlepszy obraz. W tym czasie na chwilę ukazuje się zielony symbol ●●●●●●, a za każdym razem, gdy następuje zmiana warunków oświetlenia, ukazuje się żółty symbol ●●●●●●.

**Uwaga :** Jeżeli przy cisk **PSM** lub **TURBO PICTURE** zostanie wciśnięty, gdy włączona jest funkcja Eye, to automatycznie zostanie ona wyłączona.

### Funkcja obrazu Turbo (opcja)

Gdy funkcja ta zostanie włączona, obraz będzie bardziej jaskrawy i wyraźny niż normalnie.

W celu włączenia lub wyłączenia tej funkcji, należy kilkakrotnie nacisnąć przycisk **TURBO PICTURE**.

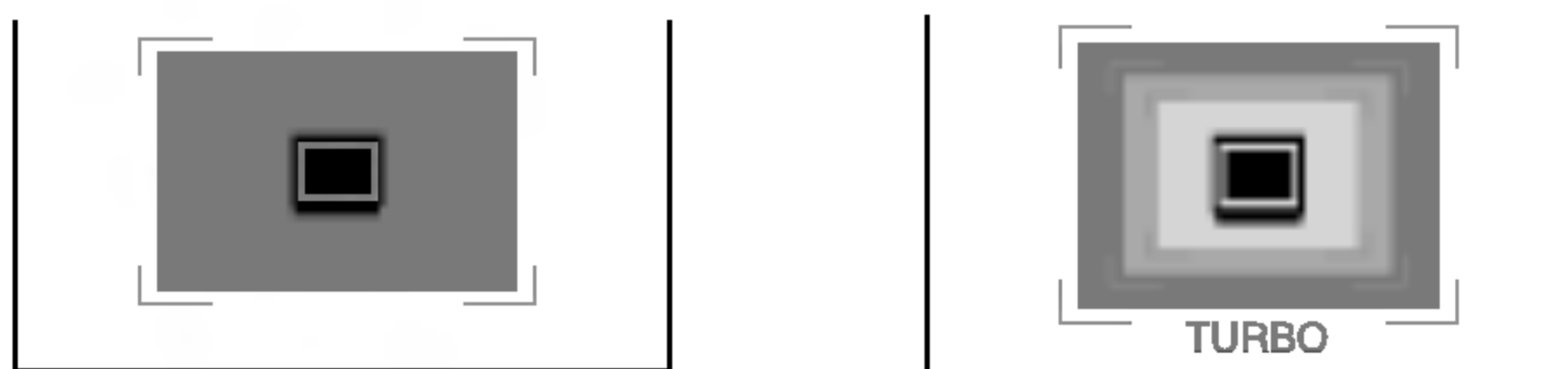

(Funkcja obrazu Turbo wyłączona)

(Funkcja obrazu Turbo włączona)

**Uwaga :** Jeżeli przycisk **PSM** zostanie wciśnięty, gdy włączona jest funkcja Eye, to automatycznie zostanie ona wyłączona.

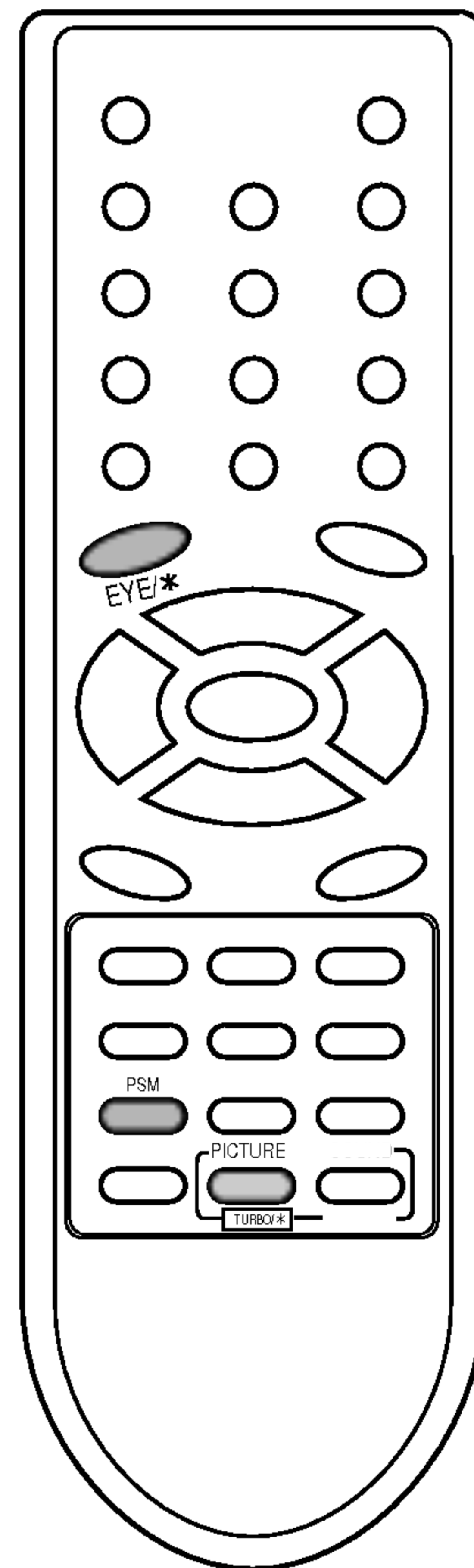

## Regulacja dźwięku (opcja)



### SSM (Pamięć Nastaw Dźwięku)

Można wybrać żądane ustawienia dźwięku: Flat (Stonowany), Music (Muzyka), Movie (Kino) lub Speech (Mowa). Również przy pomocy korektora dźwięku można regulować jego częstotliwość.

1. Nacisnąć przycisk **MENU**, a następnie nacisnąć przycisk **▲ / ▼** aby wybrać menu dźwięku.
2. Nacisnąć przycisk **▶** aby wybrać **SSM**.
3. Nacisnąć przycisk **▶**, aby wybrać ustawienia dźwięku w rozwijanym menu **SSM**, należy nacisnąć przycisk **▲ / ▼**.



### Regulacja częstotliwości dźwięku

- a. W menu użytkownika **Użytkownik** nacisnąć przycisk **▶**, aby wyświetlić podmenu **Użytkownik**.

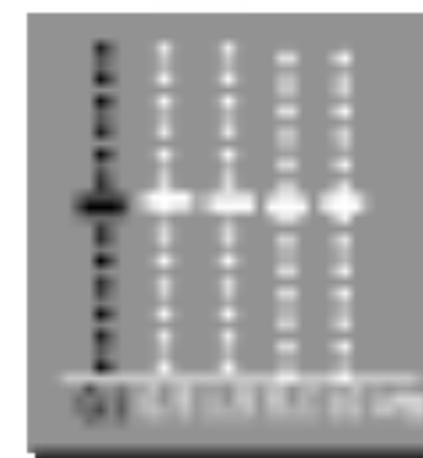

(RF STEREO, Stonowany)

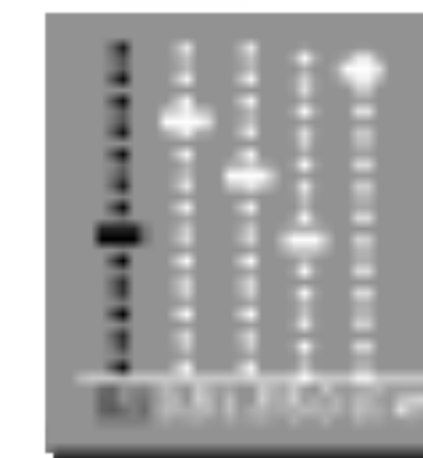

(AV STEREO, Stonowany)

- b. Przyciskami **◀ / ▶** wybrać pasmo dźwięku.
- c. W celu dokonania odpowiednich regulacji, należy używać przycisków **▲ / ▼**.
- d. Nacisnąć przycisk **OK**, aby zapamiętać te ustawienia w pozycji **Użytkownik**.

Aby powrócić do normalnego obrazu TV należy kilkakrotnie nacisnąć przycisk **MENU**.

Aby przywołać własne ustawienia, należy przycisnąć przycisk **SSM/★**, aż ukaże się żądane ustawienie (**Stonowany**, **Muzyka**, **Kino**, **Mowa** lub **Użytkownik**). Ustawienia dźwięku **Stonowany**, **Muzyka**, **Kino** i **Mowa** są zaprogramowane fabrycznie, tak aby jak najlepiej odtwarzać każdy rodzaj dźwięku i nie mogą być zmieniane.

**Uwaga :** Jeżeli przycisk **SSM/★** zostanie naciśnięty po dokonaniu regulacji w Menu dźwięku, automatycznie zostanie wybrane **Użytkownik**, pomimo że wcześniej mogły być regulowane zaprogramowane fabrycznie nastawy; **Stonowany**, **Muzyka**, **Kino** lub **Mowa**.

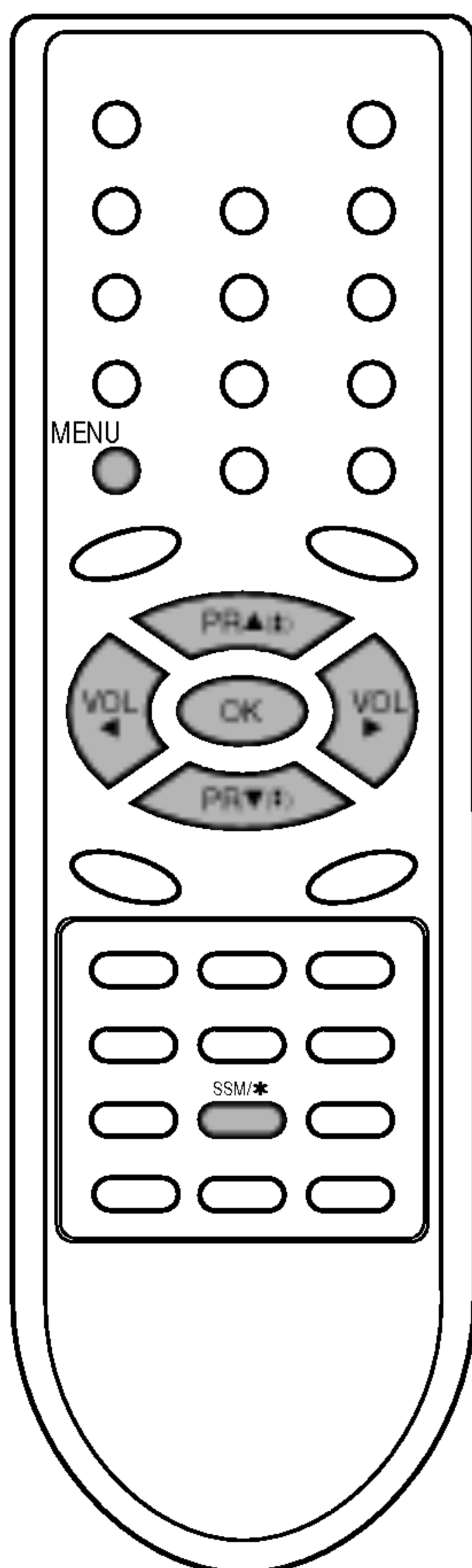

## Regulacja dźwięku (opcja)

### Regulacja dźwięku

Można regulować balans, AVL (automatyczna regulacja głośności), DBS (dynamiczny dźwięk basów) lub głośność/ dźwięk słuchawek. Funkcja AVL automatycznie utrzymuje równy poziom głośności, nawet przy zmianie programów. Po włączeniu funkcji DBS uzyskujemy dynamiczny dźwięk tonów niskich. Dźwięk Turbo tworzy wrażenie dźwięku otaczającego, tak jak w sali koncertowej.

1. Nacisnąć przycisk **MENU**, a następnie nacisnąć przycisk ▲ / ▼ aby wybrać menu dźwięku.
2. Nacisnąć przycisk ►, a następnie przyciskami ▲ / ▼ wybrać żądany element: **Funkcja AVL**, **DBS** lub **Balans**.
3. Nacisnąć przycisk ►.
4. Używając przycisków ◀ / ▶, ▲ / ▼ lub **OK** należy poczynić odpowiednie regulacje w każdym z menu.



5. Nacisnąć przycisk **OK**.
6. Aby powrócić do normalnego obrazu TV należy kilkakrotnie nacisnąć przycisk **MENU**.

### Funkcja dźwięku Turbo (opcja)

Gdy funkcja ta zostanie włączona, dźwięk będzie bardziej wyrazisty i rozproszony niż normalnie.

W celu włączenia lub wyłączenia tej funkcji, należy kilkakrotnie nacisnąć przycisk **TURBO SOUND**.



(Funkcja dźwięku Turbo wyłączona) (Funkcja dźwięku Turbo włączona)

### Wybór sposobu odtwarzania dźwięku wyjściowego (opcja)

W trybie wideo AV można wybrać dźwięk wyjściowy dla lewego i prawego głośnika.

Aby wybrać żądany dźwięk wyjściowy należy przyciskać kilkakrotnie przycisk **I/II/★**.

**L+R** : sygnał przychodzący na wejście audio L jest wysyłany do lewego głośnika oraz sygnał przychodzący na wejście audio R jest wysyłany do prawego głośnika

**L+L** : sygnał przychodzący na wejście audio L jest wysyłany do lewego i do prawego głośnika.

**R+R** : sygnał przychodzący na wejście audio R jest wysyłany do lewego i do prawego głośnika.

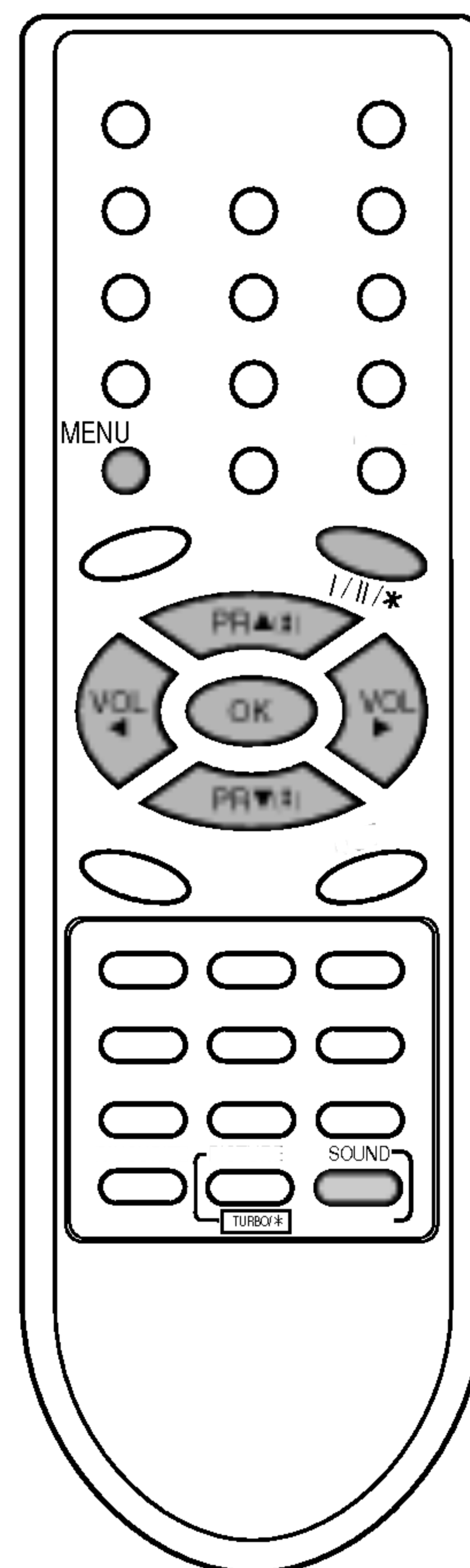

---

## Regulacja dźwięku (opcja)

---

### Odbiór stereo/dual (opcja)

Gdy zostanie wybrany program, w chwilę po tym jak zniknie z ekranu numer programu i nazwa stacji, ukazuje się na nim informacja dotycząca dźwięku dla wybranej stacji.

Stacja	Napis na ekranie
Mono	<b>MONO</b>
Stereo	<b>STEREO</b>
Dual	<b>DUAL I</b>

### Wybór dźwięku mono

Przy odbiorze stereo, jeżeli sygnał jest słaby, można przełączyć na mono naciskając przycisk **I/II/★**. Wtedy, przy odbiorze mono, poprawiona jest głębia dźwięku. Aby przełączyć z powrotem na stereo należy ponownie nacisnąć przycisk **I/II/★**.

### Wybór języka przy stacjach nadających dwujęzycznie

Jeżeli program jest nadawany w dwu językach można przełączyć na **DUAL I**, **DUAL II** lub **DUAL I+II** przyciskając kilkakrotnie przycisk **I/II/★**.

**DUAL I** w głośnikach słyszany jest program w pierwszym języku.

**DUAL II** w głośnikach słyszany jest program w drugim języku.

**DUAL I+II** w każdym głośniku słyszany jest program w innym języku.

### Odbiór NICAM (opcja)

Jeżeli Państwa odbiornik jest wyposażony w możliwość odbioru w cyfrowym systemie NICAM, odbierany będzie dźwięk wysokiej jakości.

Rodzaj dźwięku wyjściowego może być wybierany za pomocą kilkukrotnego naciśnięcia przycisku **I/II/★**.

1. Jeżeli odbierany jest dźwięk NICAM mono, można wybrać **NICAM MONO** lub FM MONO.
2. Jeżeli odbierany jest dźwięk NICAM stereo, można wybrać **NICAM STEREO** lub FM MONO. Gdy nadawany sygnał jest słaby, należy przełączyć na FM mono.
3. Jeżeli odbierany jest dźwięk NICAM dual, można wybrać **NICAM DUAL I**, **NICAM DUAL II**, **NICAM DUAL I+II** lub **MONO**. Gdy wybrane jest FM mono, na ekranie ukazuje się napis **MONO**.

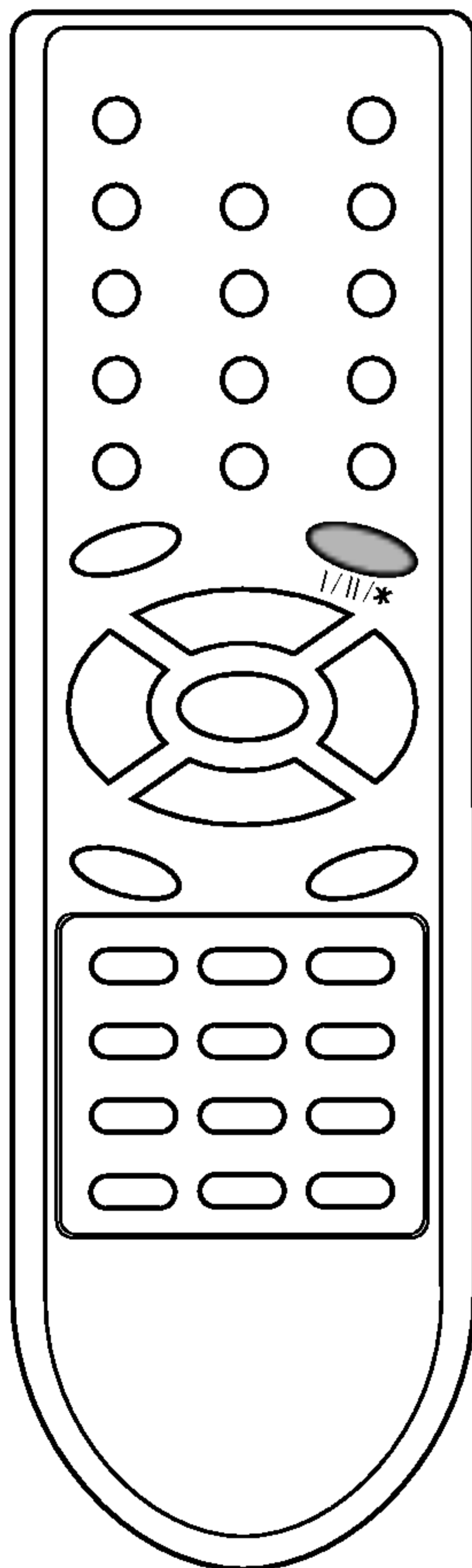

## Ustawienia czasu

### Nastawianie czasu

1. Nacisnąć przycisk **MENU**, a następnie nacisnąć przycisk ▲ / ▼ aby wybrać menu czasu.
2. Nacisnąć przycisk ► aby wybrać **Zegar**.
3. Nacisnąć przycisk ►, a następnie aby wybrać ▲ / ▼ aby ustawić godzinę.

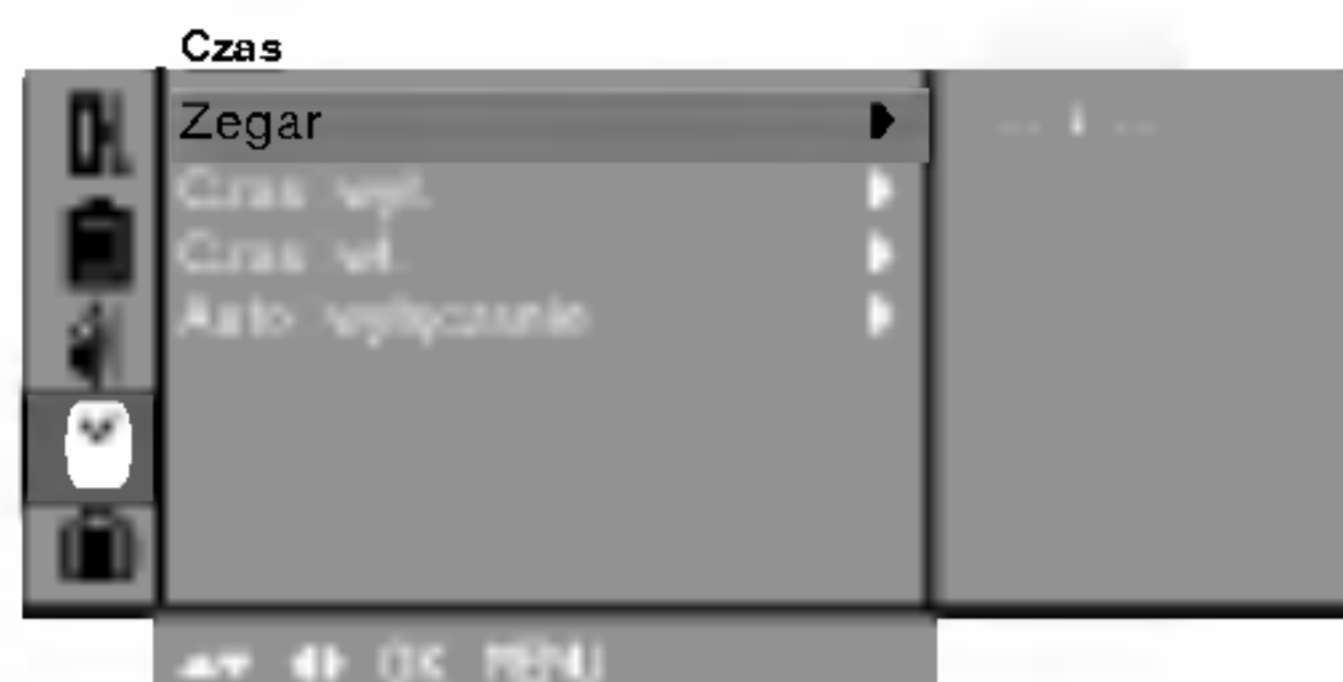

4. Nacisnąć przycisk ►, a następnie aby wybrać ▲ / ▼ aby ustawić minuty.
5. Nacisnąć przycisk **OK**.
6. Aby powrócić do normalnego obrazu TV należy kilkakrotnie nacisnąć przycisk **MENU**.

### Ustawianie zegara włączenia/wyłączenia

Przy użyciu tej funkcji odbiornik może automatycznie włączać się i wyłączać o nastawionej godzinie. Przed skorzystaniem z tej funkcji należy prawidłowo nastawić czas.

1. Nacisnąć przycisk **MENU**, a następnie nacisnąć przycisk ▲ / ▼ aby wybrać menu czasu.
2. Nacisnąć przycisk ►, a następnie aby wybrać **Czas wyl./Czas wl.** przycisk ▲ / ▼.
3. Nacisnąć przycisk ►, a następnie aby wybrać ▲ / ▼ aby ustawić godzinę.



4. Nacisnąć przycisk ►, a następnie aby wybrać ▲ / ▼ aby ustawić minuty.
5. **Tylko funkcja Czas wl.**; Nacisnąć przycisk ►, a następnie aby wybrać ▲ / ▼ aby ustawić numer programu i głośność.
6. Nacisnąć przycisk **OK**.
7. Aby powrócić do normalnego obrazu TV należy kilkakrotnie nacisnąć przycisk **MENU**.

#### Uwaga :

- a. Funkcja **Czas wl.** działa tylko w trybie czuwania.
- b. W celu zobaczenia pozostałego czasu włączenia/ wyłączenia, należy wybrać menu czasu Time.
- c. Po wyłączeniu zasilania wyłącznikiem głównym, zegar **Zegar** jest kasowany.
- d. Dwie godziny po włączeniu się odbiornika o zaprogramowanej godzinie, jeżeli nie zostanie naciśnięty żaden przycisk, nastąpi jego automatyczne wyłączenie.

### Automatyczne wyłączenie (funkcja Auto sleep)

Jeżeli zostanie wybrane ustawienie **Auto wyłączenie Wl.** odbiornik przełączy się automatycznie do stanu czuwania po ok. 10 minutach od zakończenia nadawania programu telewizyjnego.

1. Nacisnąć przycisk **MENU**, a następnie nacisnąć przycisk ▲ / ▼ aby wybrać menu czasu.
2. Nacisnąć przycisk ►, a następnie aby wybrać **Auto wyłączenie** przycisk ▲ / ▼.
3. Nacisnąć przycisk ►, w rozwijanym menu **Auto wyłączenie** naciskając przycisk ▲ / ▼ wybrać **Wl.** lub **Wyl.**.
4. Nacisnąć przycisk **OK** lub ◀.
5. Aby powrócić do normalnego obrazu TV należy kilkakrotnie nacisnąć przycisk **MENU**.

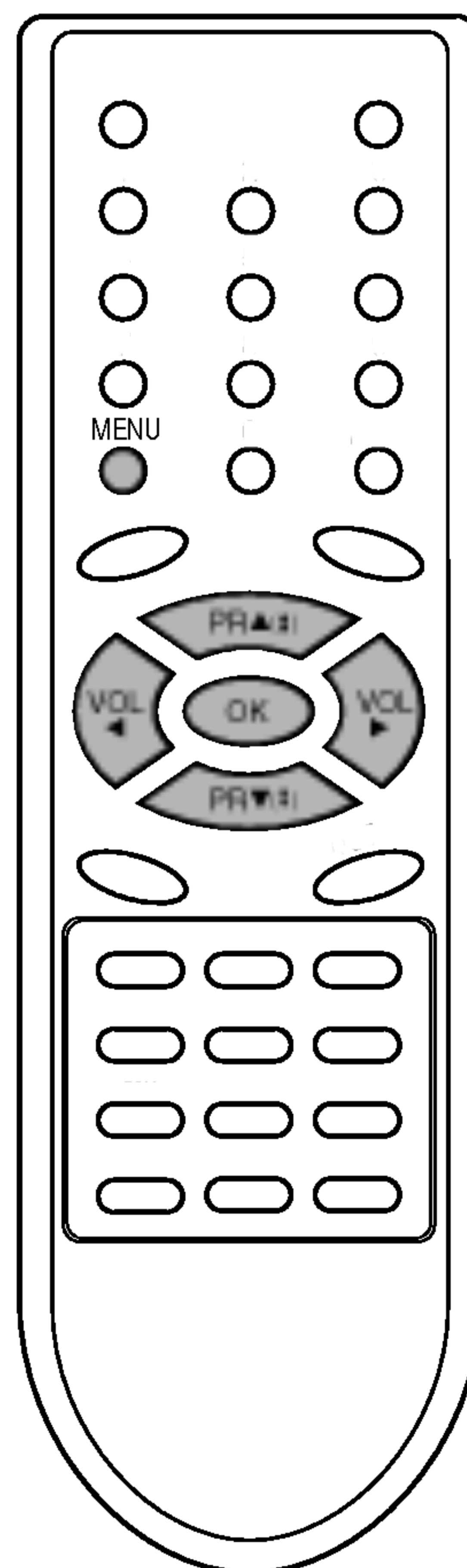

## Inne funkcje

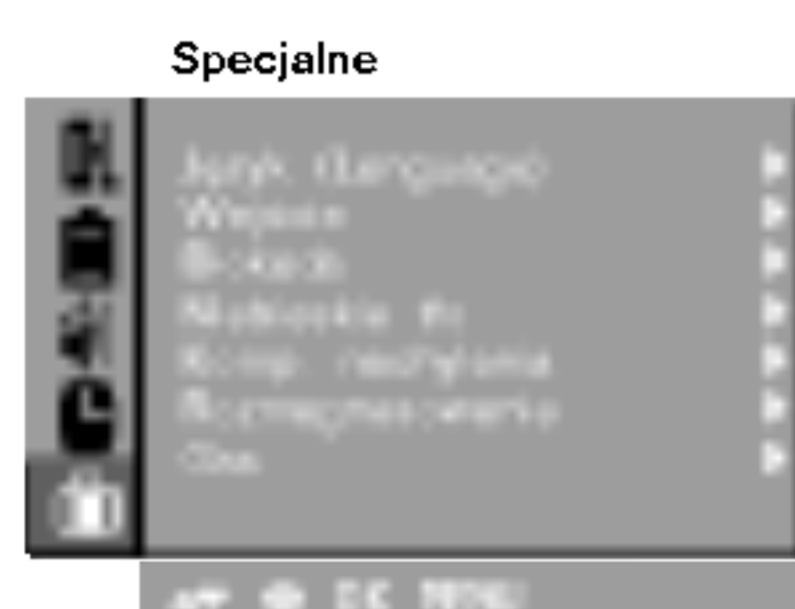

### Tryb pracy TV i AV (telewizja i wideo)

Sygnal wejściowy może być ustawiony jako TV lub AV. AV jest używany, gdy do odbiornika podłączony jest magnetowid lub inne urządzenie.

**Uwaga :** Jeżeli magnetowid jest podłączony poprzez gniazdo antenowe, odbiornik jest używany w trybie TV. Patrz rozdział „Podłączanie urządzeń zewnętrznych”.

1. Nacisnąć przycisk **MENU**, a następnie nacisnąć przycisk ▲ / ▼ aby wybrać menu specjalne.
2. Nacisnąć przycisk ►, a następnie aby wybrać **Wejście** przycisk ▲ / ▼.
3. Nacisnąć przycisk ►, w celu wybrania **TV**, **AV (AV1 lub AV2)**, **AV3 (opcja)**, **S-VIDEO (opcja)** lub **COMPONENT (opcja)** w rozwijanym menu **Wejście**, należy użyć przycisku ▲ / ▼.

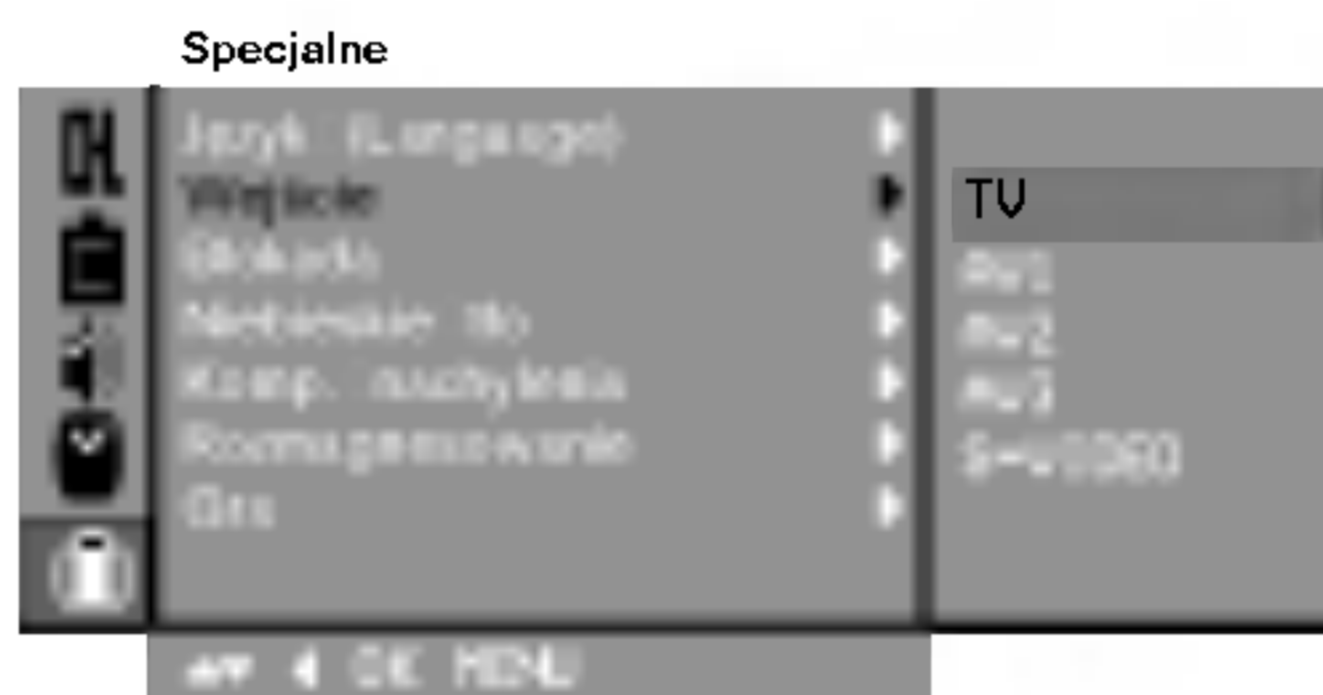
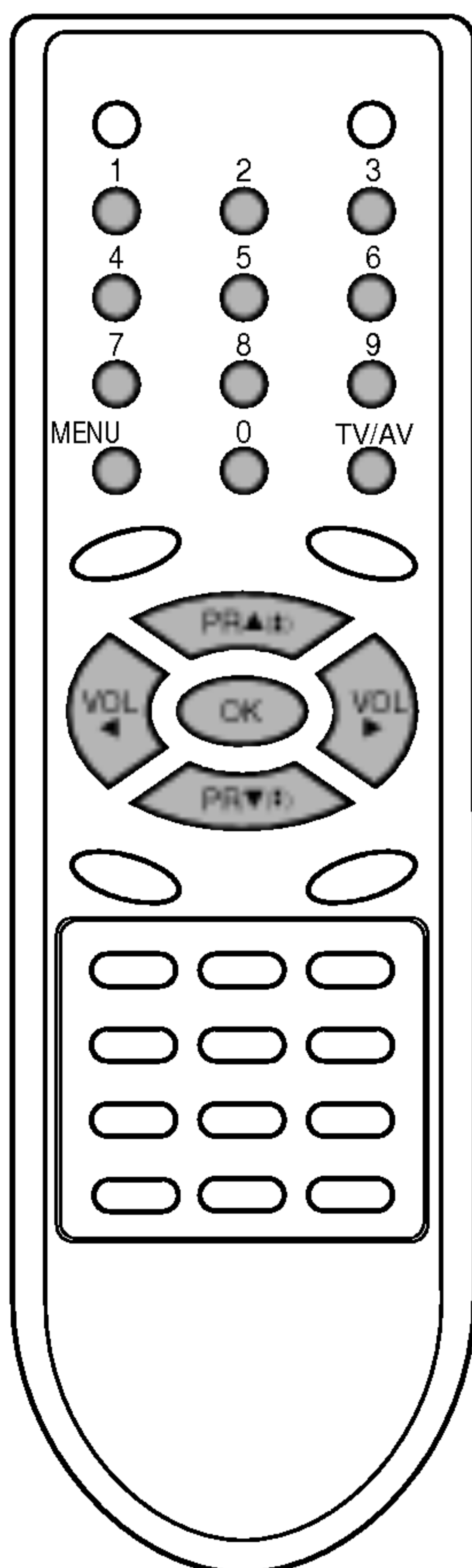

AV lub AV1 : magnetowid podłączony do gniazda Euroscart z odbiornika  
AV2 : magnetowid podłączony do gniazda **AV2** odbiornika (opcja)  
AV3 : magnetowid podłączony do gniazda **AV3** odbiornika (opcja)  
S-VIDEO : magnetowid podłączony do gniazda Euroscart z tyłu odbiornika (opcja)  
COMPONENT : składnik podłączony do gniazda **COMPONENT** odbiornika (opcja)

4. Aby powrócić do normalnego obrazu TV należy kilkakrotnie nacisnąć przycisk **MENU**.

Można wybierać kolejno tryb TV i AV używając przycisku **TV/AV**.

Aby z trybu AV powrócić do trybu TV, nacisnąć przycisk ▲ / ▼ lub przycisk NUMERYCZNY.

### Wybór automatycznego przełączania sygnałem wideo (opcja)

Jeżeli Państwa magnetowid wysła sygnał napięcia przełączającego w chwili włączania odtwarzania, można ustawić **AV** lub **AV1** (magnetowid musi być podłączony przez gniazdo Euro scart). Odbiornik telewizyjny będzie przełączał się automatycznie do trybu wideo AV, gdy tylko na jego wejście zostanie wysłany sygnał wideo. Jeżeli jednak chcemy w takim przypadku oglądać program telewizyjny, nacisnąć przycisków ▲ / ▼ lub przycisków NUMERYCZNE. Nacisnąć przycisk **TV/AV** aby powrócić do trybu AV.

### Zabezpieczenie przed dziećmi

Odbiornik może być tak ustawiony, że aby nim sterować potrzeba pilota zdalnego sterowania. Ta cecha może być używana aby zapobiec niepowołanemu dostępowi do oglądania telewizji.

1. Nacisnąć przycisk **MENU**, a następnie nacisnąć przycisk ▲ / ▼ aby wybrać menu specjalne.
2. Nacisnąć przycisk ►, a następnie aby wybrać **Blokada** przycisk ▲ / ▼.
3. Nacisnąć przycisk ►, w rozwijanym menu **Blokada** naciskając przycisk ▲ / ▼ wybrać **Wł.** lub **Wył.**
4. Nacisnąć przycisk **OK** lub ◀.
5. Aby powrócić do normalnego obrazu TV należy kilkakrotnie nacisnąć przycisk **MENU**.

Gdy zabezpieczenie to jest włączone, naciśnięcie jakiegokolwiek przycisku na panelu czołowym podczas oglądania telewizji spowoduje ukazanie się na ekranie napisu **Blokada wł.**

**Uwaga :** Napis **Blokada wł.** nie ukazuje się na ekranie jeżeli przycisk na panelu czołowym zostanie naciśnięty podczas wyświetlania menu.

## Inne funkcje

### Niebieskie tło (opcja)

Jeżeli wybrane zostanie **Niebieskie tło Wł.**, to gdy nie będzie odbieranego sygnału lub jego jakość będzie słaba, ukazywać się będzie niebieskie tło.

1. Nacisnąć przycisk **MENU**, a następnie nacisnąć przycisk ▲ / ▼ aby wybrać menu specjalne.
2. Nacisnąć przycisk ►, a następnie aby wybrać **Niebieskie tło** przycisk ▲ / ▼.
3. Nacisnąć przycisk ►, w rozwijanym menu **Niebieskie tło** naciskając przycisk ▲ / ▼ wybrać **Wł.** lub **Wył.**
4. Nacisnąć przycisk **OK** lub ◀.
5. Aby powrócić do normalnego obrazu TV należy kilkakrotnie nacisnąć przycisk **MENU**.

**Uwaga :** Niebieskie tło automatycznie ukazuje się na ekranie, gdy w trybie AV nie jest odbierany żaden sygnał.

### Nachylenie obrazu (opcja)

Po przesunięciu odbiornika telewizyjnego w inną pozycję, obraz telewizyjny może być nachylony w lewo lub w prawo. Funkcja ta służy do kompensacji nachylenia.

1. Nacisnąć przycisk **MENU**, a następnie nacisnąć przycisk ▲ / ▼ aby wybrać menu specjalne.
2. Nacisnąć przycisk ►, a następnie aby wybrać **Komp. nachylenia** przycisk ▲ / ▼.
3. Nacisnąć przycisk ►, a następnie aby wybrać ◀ / ► aby ustawić nachylenia.
4. Nacisnąć przycisk **OK**.
5. Aby powrócić do normalnego obrazu TV należy kilkakrotnie nacisnąć przycisk **MENU**.

### Rozmagnesowanie (opcja)

Z powodu dużych rozmiarów odbiornika na czystość koloru obrazu mogą mieć wpływ inne pola magnetyczne, takie jak od głośników. Na ekranie mogą pojawiać się paski lub plamy kolorów. Wysoką jakość koloru można przywrócić uruchamiając funkcję rozmagnesowania Degaussing.

1. Nacisnąć przycisk **MENU**, a następnie nacisnąć przycisk ▲ / ▼ aby wybrać menu specjalne.
2. Nacisnąć przycisk ►, a następnie aby wybrać **Rozmagnesowanie** przycisk ▲ / ▼.
3. Nacisnąć przycisk ►, w rozwijanym menu **Rozmagnesowanie** naciskając przycisk ▲ / ▼ wybrać **Wł.** Nastąpi rozmagnesowanie kineskopu.
4. Nacisnąć przycisk **OK** lub ◀.
5. Aby powrócić do normalnego obrazu TV należy kilkakrotnie nacisnąć przycisk **MENU**.

**Uwaga :** Jeżeli nie możesz rozmagnesować kineskopu, powtórz wyżej wymienione czynności po upływie 4 min.

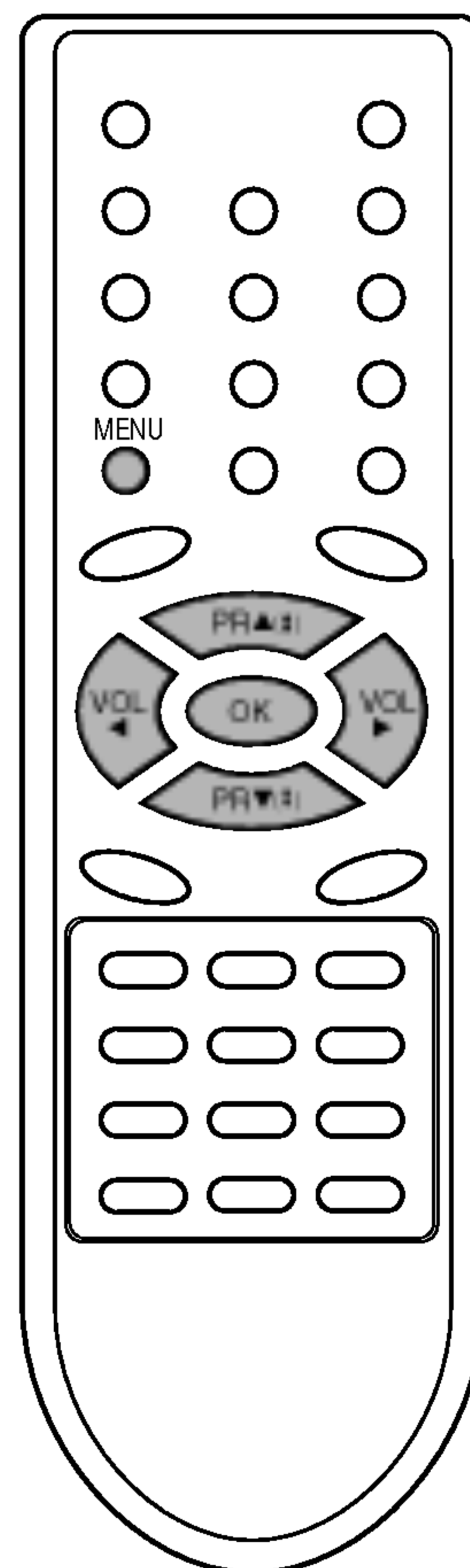

## Inne funkcje



### Gra telewizyjna (opcja)

Gry są funkcją opcjonalną, korzystać z nich można jedynie przy użyciu pilota zdalnego sterowania.

1. Nacisnąć przycisk **MENU**, a następnie nacisnąć przycisk **▲ / ▼** aby wybrać menu specjalne.
2. Nacisnąć przycisk **▶**, a następnie aby wybrać **Gra** przycisk **▲ / ▼**.
3. W celu wejścia w tryb gier, nacisnąć przycisk **▶**.
4. Nacisnąć przycisk **▲ / ▼**, a następnie aby wybrać **Gra** przycisk **OK**.

#### **Uwaga :**

- a. W celu powrotu do trybu normalnego programu telewizyjnego, nacisnąć przycisk **TV/AV** lub **MENU**.
- b. Jeśli chcemy rozpocząć nową grę, należy nacisnąć przycisk **CZERWONY**.

### Funkcja Sleep

Nie ma potrzeby pamiętania o wyłączeniu telewizora przed zaśnięciem. Odbiornik włącza się automatycznie po upływie zaprogramowanego czasu. Nacisnąć przycisk **SLEEP**, aby określić liczbę minut. Na ekranie ukaże się symbol **⏻** -- a następnie **10, 20, 30, 60, 90, 120, 180** i **240**. Zegar zaczyna odliczać w dół od zaprogramowanego okresu czasu.

#### **Uwaga :**

- a. W celu sprawdzenia czasu pozostałego do wyłączenia, nacisnąć raz przycisk **SLEEP**.
- b. Aby skasować czas wyłączenia, należy naciskać przycisk **SLEEP**, aby wybrać **⏻** --.
- c. Gdy odbiornik zostanie wyłączony ustawiony czas do wyłączenia zostaje skasowany.

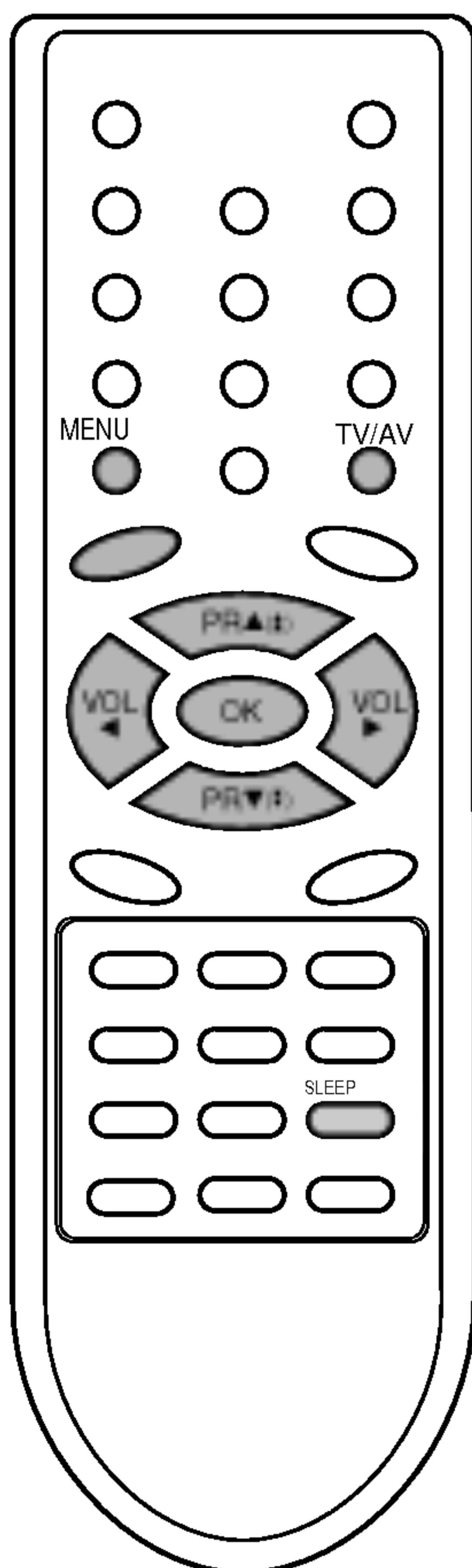



---

## Teletekst (opcja)

---

Teletekst (lub tryb TOP) jest funkcją opcjonalną - dlatego, tylko odbiornik wyposażony w system teletekstu może odbierać nadawany teletekst.

Teletekst jest nadawany bezpłatnie przez większość stacji telewizyjnych. Umożliwia on Tobie dostęp do najświeższych informacji z całego świata.

Dekoder teletekstu tego odbiornika może obsługiwać systemy SIMPLE, TOP i FASTEXT. SIMPLE (standardowy teletekst) składa się z wielu stron, które są wybierane przez bezpośrednie wprowadzanie odpowiadających im numerów stron. TOP i FASTEXT są bardziej nowoczesnymi metodami pozwalającymi na szybki i łatwy wybór informacji teletekstu.

### Włączanie/wyłączanie

Aby przełączyć na odbiór teletekstu należy nacisnąć przycisk **TEXT**.

Na ekranie ukazuje się strona początkowa lub ostatnio wybrana.

Dwa numery stron, nazwa stacji telewizyjnej, data i aktualny czas są wyświetlane w nagłówku ekranu. Pierwszy numer strony wskazuje stronę wybraną, podczas gdy drugi pokazuje stronę właśnie wyświetlaną.

Nacisnąć **TEXT** lub **TV/AV** aby wyłączyć teletekst. Pojawia się poprzedni tryb pracy odbiornika.

### Tryb SIMPLE

#### Wybór strony

1. Wprowadzić numer żądanej strony jako trzycyfrową liczbę używając przycisków NUMERYCZNYCH. Jeżeli podczas wpisywania numeru wciśnię się nieodpowiednią cyfrę, należy skończyć wprowadzanie trzycyfrowej liczby, a następnie wpisać ponownie poprawny numer strony.
2. Przyciski **▲** / **▼** mogą być używane do wyboru poprzedniej lub następnej strony.

#### Programowanie kolorowymi przyciskami w trybie LIST (opcja)

Jeżeli telewizor jest w trybie TOP lub trybu FASTEXT należy nacisnąć przycisk **EM**, aby przełączyć go do trybu LIST.

Cztery dowolne strony teletekstu można przyporządkować kolorowym przyciskom. Potem można je łatwo wybierać naciskając odpowiadające im kolorami przyciski na pilocie zdalnego sterowania.

1. Naciśnij dowolny kolorowy klawisz.
2. Używając klawiszy numerycznych wybierz stronę którą chcesz zaprogramować.
3. Naciśnij klawisz **OK**. A następnie wybierz zaprogramowaną stronę.  
Teraz możesz wybrać strony używając klawiszy z odpowiednim kolorem .
4. Trzy pozostałe kolorowe klawisze są programowane w ten sam sposób co pozostałe.

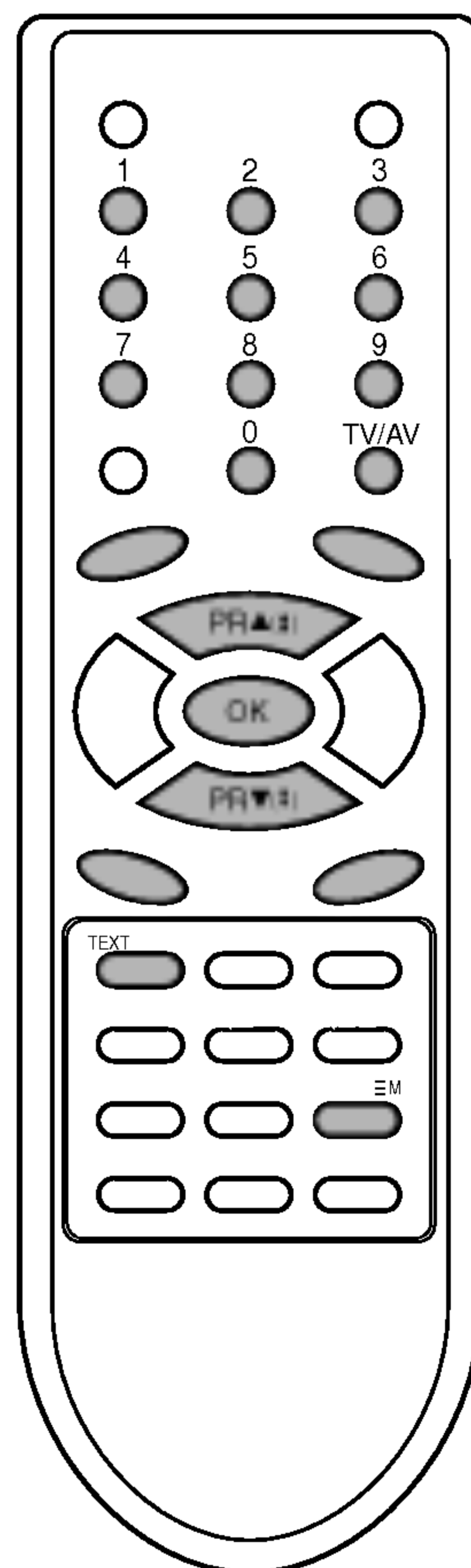

---

## Teletext (opcja)

---

### Tryb TOP (opcja)

Na dole ekranu wyświetlane są cztery pola - czerwone, zielone, żółte i niebieskie. Pole żółte oznacza następną grupę a pole niebieskie wskazuje następny blok.

#### Wybór bloku/grupy/strony

1. Używając przycisku niebieskiego można przesuwać się z bloku do bloku.
2. Aby przesunąć się do następnej grupy z automatycznym przejściem do następnego bloku należy używać przycisku żółtego.
3. Używając przycisku zielonego można przesuwać się do następnej istniejącej strony z automatycznym przejściem do następnej grupy. Zamiennie może być używany przycisk ▲.
4. Czerwony przycisk pozwala na powrót do poprzedniego wyboru. Zamiennie może być używany przycisk ▼.

#### Bezpośredni wybór strony

W systemie TOP, odpowiednio jak w systemie LIST, można wybierać stronę poprzez wprowadzanie jej jako trzycyfrową liczbę używając przycisków NUMERYCZNYCH.

### FASTEXT

Strony teletextu są kodowane kolorami widocznymi u dołu ekranu i są wybierane poprzez naciskanie przycisku z odpowiadającym im kolorem.

#### Wybór strony

1. Nacisnąć przycisk  aby wybrać wykaz stron.
2. Teraz można wybrać strony, które są kodowane kolorami umieszczonymi wzdłuż dołu ekranu, naciskając przycisk w tym samym kolorze.
3. W systemie FASTEX, odpowiednio jak w systemie SIMPLE, można wybierać stronę poprzez wprowadzenie jej jako trzycyfrowej liczby przy użyciu przycisków NUMERYCZNYCH.
4. Przyciski ▲ / ▼ mogą być używane do wybierania poprzedniej lub następnej strony.

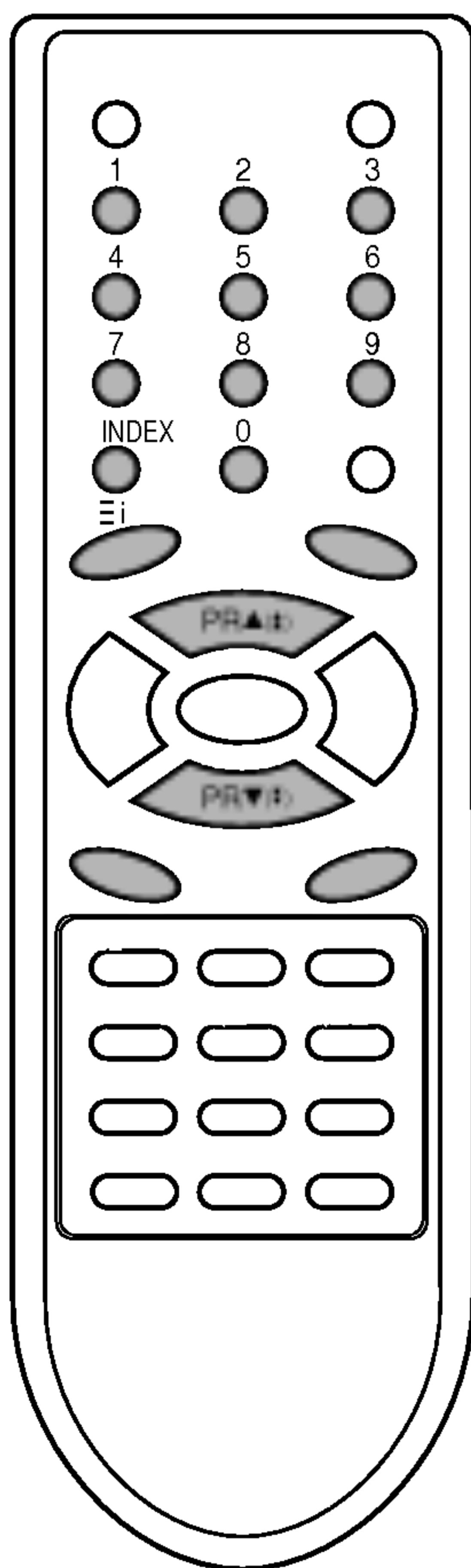

---

## Teletext (opcja)

---

### Specjalne funkcje teletextu

#### REVEAL (UJAWNIJ)

Nacisnąć ten przycisk aby wyświetlić ukryte informacje, takie jak rozwiązania zagadek lub układanek. Aby usunąć informację z ekranu należy ponownie nacisnąć ten przycisk.

#### SIZE (ROZSZERZ)

Umożliwia wybór tekstu o podwójnej wysokości. Nacisnąć ten przycisk aby powiększyć górną połowę strony. Nacisnąć ten przycisk ponownie aby powiększyć dolną połowę strony. Nacisnąć ten przycisk ponownie aby powrócić do trybu normalnego wyświetlania.

#### UPDATE (UAKTUALNIJ)

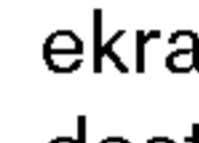
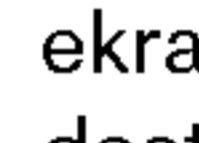
Wyświetla na ekranie obraz telewizyjny podczas oczekiwania na nową stronę teletextu. W górnym lewym narożniku ekranu ukaże się symbol . Kiedy uaktualniona strona jest dostępna, symbol  zmienia się na numer strony. Nacisnąć ten przycisk aby oglądać uaktualnioną stronę teletextu.

#### HOLD (ZATRZYMAJ)

Zatrzymuje automatyczną zmianę stron, która występuje gdy strona teletextu składa się z 2 lub więcej stron tekstu. Ilość stron tekstu i wyświetlana strona tekstu są zwykle pokazywane na ekranie poniżej cyfr zegara. Gdy przycisk ten zostanie naciśnięty, w górnym lewym narożniku ekranu ukaże się symbol stop i automatyczna zmiana stron zostaje powstrzymana. Aby kontynuować należy nacisnąć ten przycisk ponownie.

#### MIX (MIESZAJ)

Wyświetla strony teletextu nałożone na obraz telewizyjny. Aby wyłączyć obraz telewizyjny należy nacisnąć ten przycisk ponownie.  
**Uwaga :** Jeśli obraz telewizyjny i tekst są wyświetlane po połowie na ekranie, funkcja MIX nie jest dostępna.

#### TIME (CZAS)

Nacisnąć ten przycisk, aby podczas oglądania programu telewizyjnego w górnym prawym rogu ekranu był wyświetlany aktualny czas. Nacisnąć ten przycisk ponownie aby to usunąć. Gdy włączona jest funkcja teletextu, nacisnąć ten przycisk aby wybrać numer strony tekstu. Numer strony tekstu jest wyświetlany na dole ekranu. Aby wstrzymać lub zmienić stronę tekstu, nacisnąć przyciski CZERWONY / ZIELONY, ▲ / ▼ lub przyciski NUMERYCZNE. Nacisnąć ponownie aby opuścić tę funkcję.

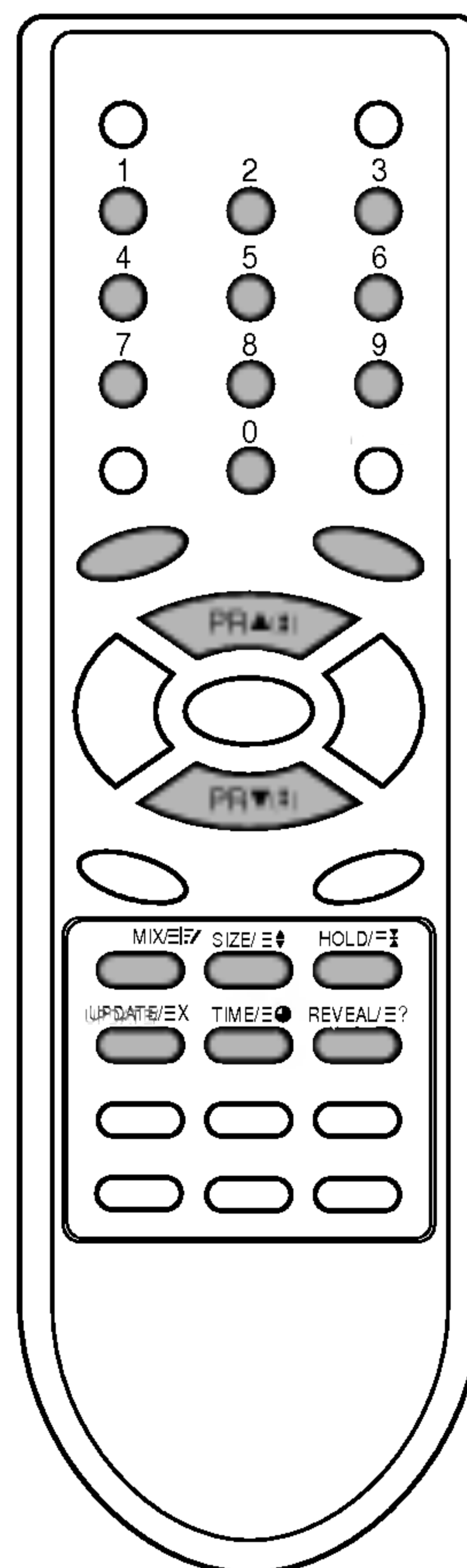

## Podłączanie urządzeń zewnętrznych

Do odbiornika można podłączyć dodatkowe urządzenia zewnętrzne, takie jak magnetowidy, kamery itp. Pokazane poniżej rysunki mogą się nieznacznie różnić od wyglądu Państwa zestawów.

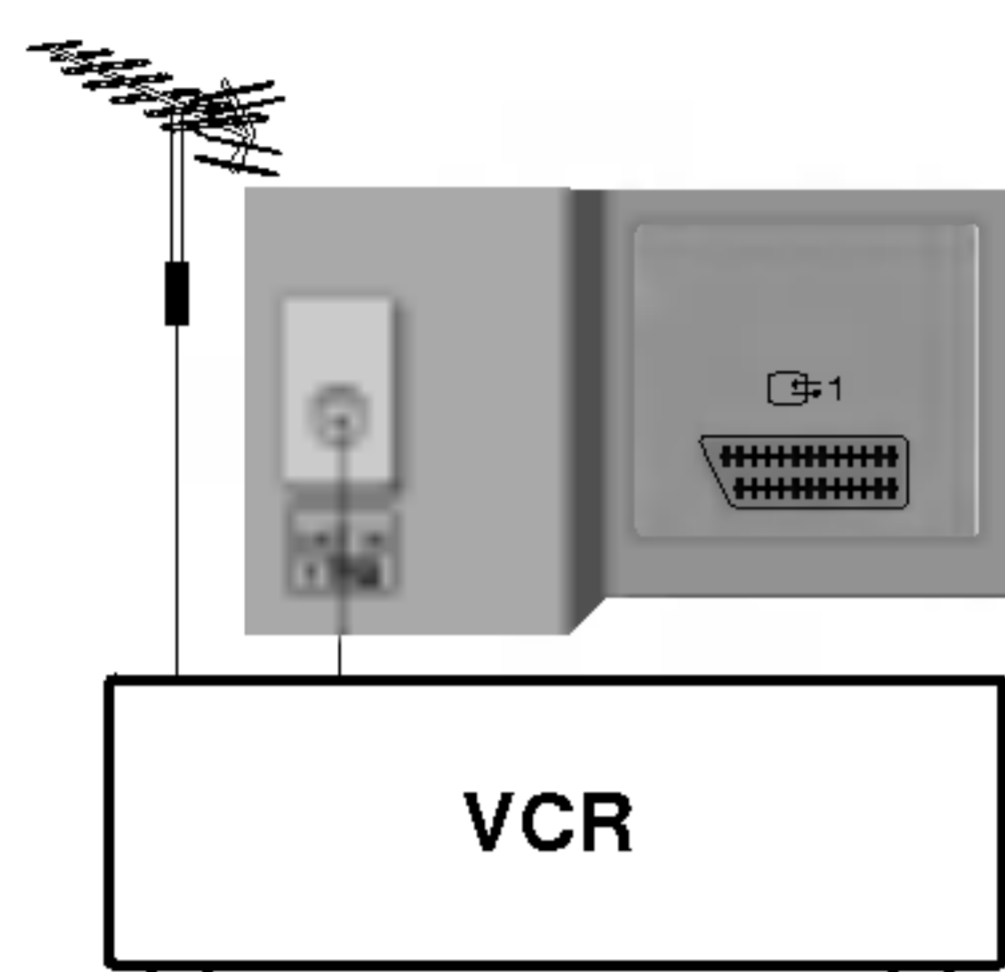

### Gniazdo antenowe

1. Połączyć gniazdo wyjściowe sygnału w.cz. z magnetowidu z gniazdem antenowym na tylnej ścianie odbiornika.
2. Podłączyć przewód antenowy do gniazda antenowego magnetowidu.
3. Zapamiętać kanał magnetowidu pod wybranym numerem programu korzystając z rozdz. „Ręczne dostrajanie programów”.
4. Wybrać numer programu, pod którym został zapamiętany kanał magnetowidu.
5. Nacisnąć przycisk **PLAY** na magnetowidzie.

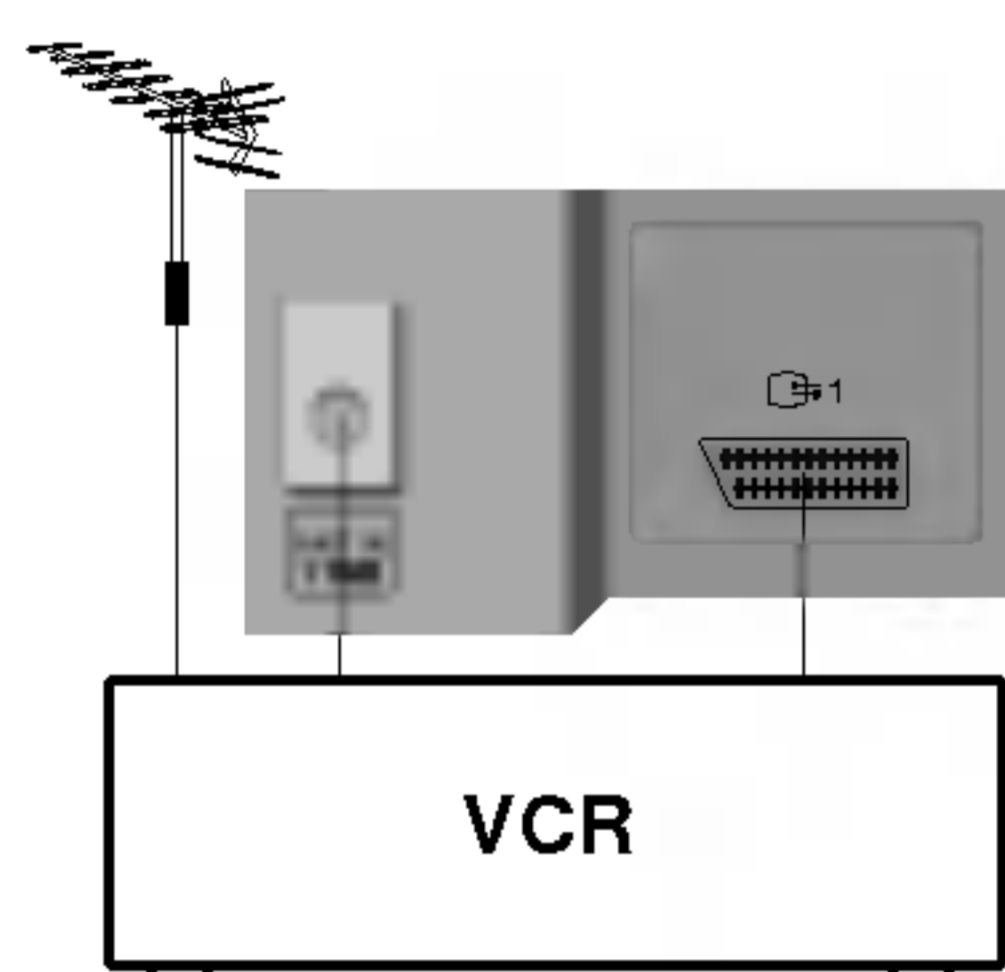

### Gniazda Eurocart

1. Podłączyć gniazdo Eurocart magnetowidu do gniazda Eurocart odbiornika .
2. Nacisnąć przycisk **PLAY** na magnetowidzie.  
Jeżeli Państwa magnetowid wysyła sygnał napięcia przełączającego w chwili włączania odtwarzania, można ustawić **AV** (lub **AV1**) magnetowid musi być podłączony przez gniazdo Euro cart. Odbiornik telewizyjny będzie przełączał się automatycznie do trybu wideo AV, gdy tylko na jego wejście zostanie wysłany sygnał wideo. Jeżeli jednak chcemy w takim przypadku oglądać program telewizyjny, nacisnąć przycisków ▲ / ▼ lub przycisków NUMERYCZNE.

W przeciwnym razie należy nacisnąć przycisk **TV/AV** na pilocie zdalnego sterowania aby wybrać **AV** (lub **AV1**). Na ekranie jest odtwarzany obraz z magnetowidu.

Programy odbierane przez telewizor można również nagrywać na taśmę.

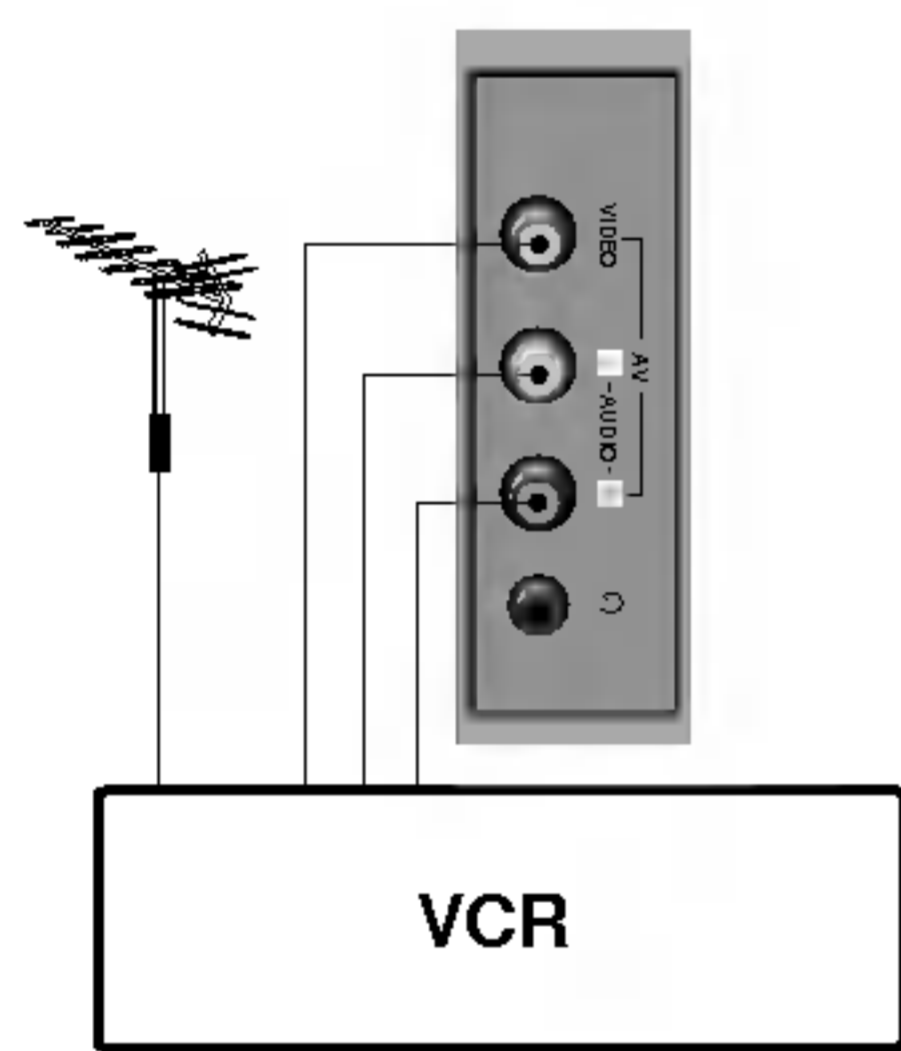

**Uwaga :** Sygnał RGB, tzn. sygnały czerwony, zielony i niebieski, może być wybierany tylko przez gniazdo Eurocart 1. Sygnały takie są nadawane np. przez komputer, płatny dekodery telewizyjny, gry telewizyjne lub zestaw foto CD, itp.

### Gniazda wejściowe Audio-L/R (lub Audio)/Video (opcja)

1. Połączyć gniazda wyjściowe audio/wideo magnetowidu do gniazd wejściowych audio/wideo odbiornika.
2. Nacisnąć przycisk **TV/AV**, aby wybrać **AV** (lub **AV1**), **AV 2**.
3. Nacisnąć przycisk **PLAY** na magnetowidzie.  
Na ekranie jest odtwarzany obraz z magnetowidu.

### Gniazdo słuchawkowe (opcja)

Funkcja ta może być wykorzystywana w niektórych modelach wyposażonych w gniazdo słuchawkowe.  
Funkcja ta może być wykorzystywana w niektórych modelach posiadających gniazdo słuchawkowe.  
Włożenie wtyku słuchawek do gniazda słuchawkowego na przednim panelu. Dźwięk będzie słyszany przez słuchawki. W celu regulacji głośności słuchawek należy nacisnąć przycisk ◀ / ▶.

Jeżeli zostanie naciśnięty przycisk **MUTE**, to dźwięk w słuchawkach zostanie wyciszony.

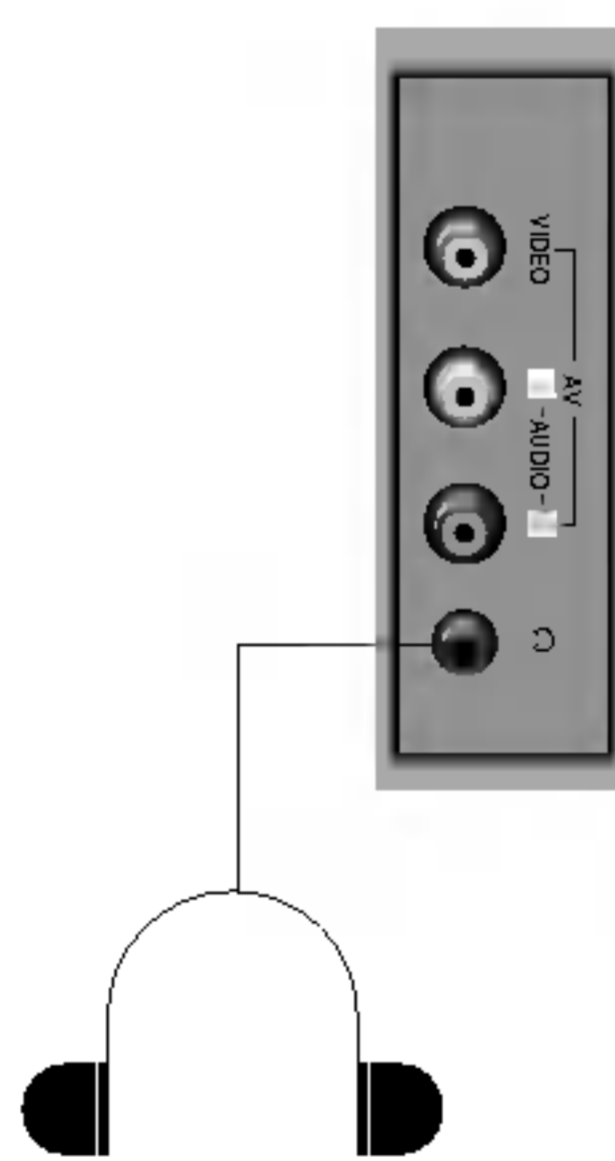

---

---

## Uwaga

---

---

---

## Dane techniczne

---

**Częstotliwości pośrednie (IF):**

Obraz : 38.9MHz / 32.9MHz (L')

Kolor : 34.47MHz / 28.4MHz (L')

Dźwięk : 33.4MHz (B/G), 32.4MHz (D/K, L), 32.9MHz (I) / 39.4MHz (L')

**Zakres napięć zasilania :** 230Vac, 50Hz**Pobór mocy :** 75W**Zakresy kanałów :**

Zakres	B/G	D/K	TV KABLOWA
VHF	2 - 12	1 - 12	S1- S20 S21- S41
UHF	21 - 69	21 - 69	

**Multi system (opcja)****Tuner:** pamięć na 100 programów**Moc wyjściowa dźwięku :** 5W (RZ-21FB35MX)

5W+5W (RZ-21FB35RX / RZ-21FB55RX / RZ-21FD15RX)

**Impedancja głośników :** 8 Ohm**Impedancja wejściowa anteny :** VHF/UHF 75 Ohm, przewód koncentryczny**OSD (On Screen Display) :** System wyświetlania informacji na ekranie typu **MENU****WYPOSAŻENIE**

1. Pilot zdalnego sterowania 1 szt.
1. Instrukcja obsługi 1 szt.
2. Karta gwarancyjna 1 szt.
3. Opakowanie transportowe 1 szt.

Producent zastrzega sobie prawo wprowadzania zmian w wyglądzie i funkcjonowaniu sprzętu bez odrębnego informowania.

## Sprawdź, gdy pojawi się problem

### Objawy

Brak obrazu, brak dźwięku

Dźwięk dobry, zły obraz

Obraz dobry, zły dźwięk

Obraz zamazany

Linie lub smugi na obrazie

Słaby odbiór na niektórych kanałach

Brak koloru

Zły kolor

Nie działa pilot zdalnego sterowania

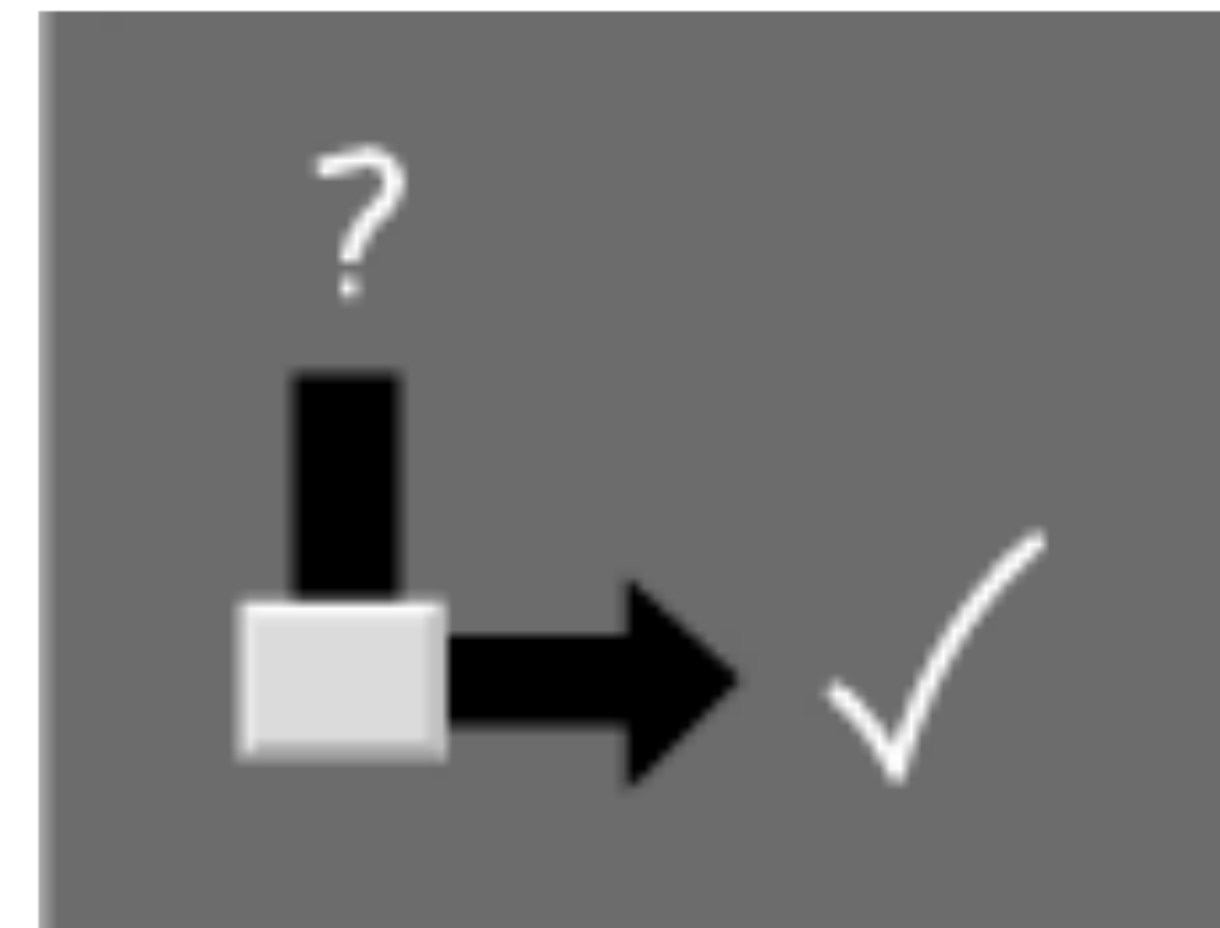

**Należy sprawdzić poniższe pozycje i spróbować regulacji**

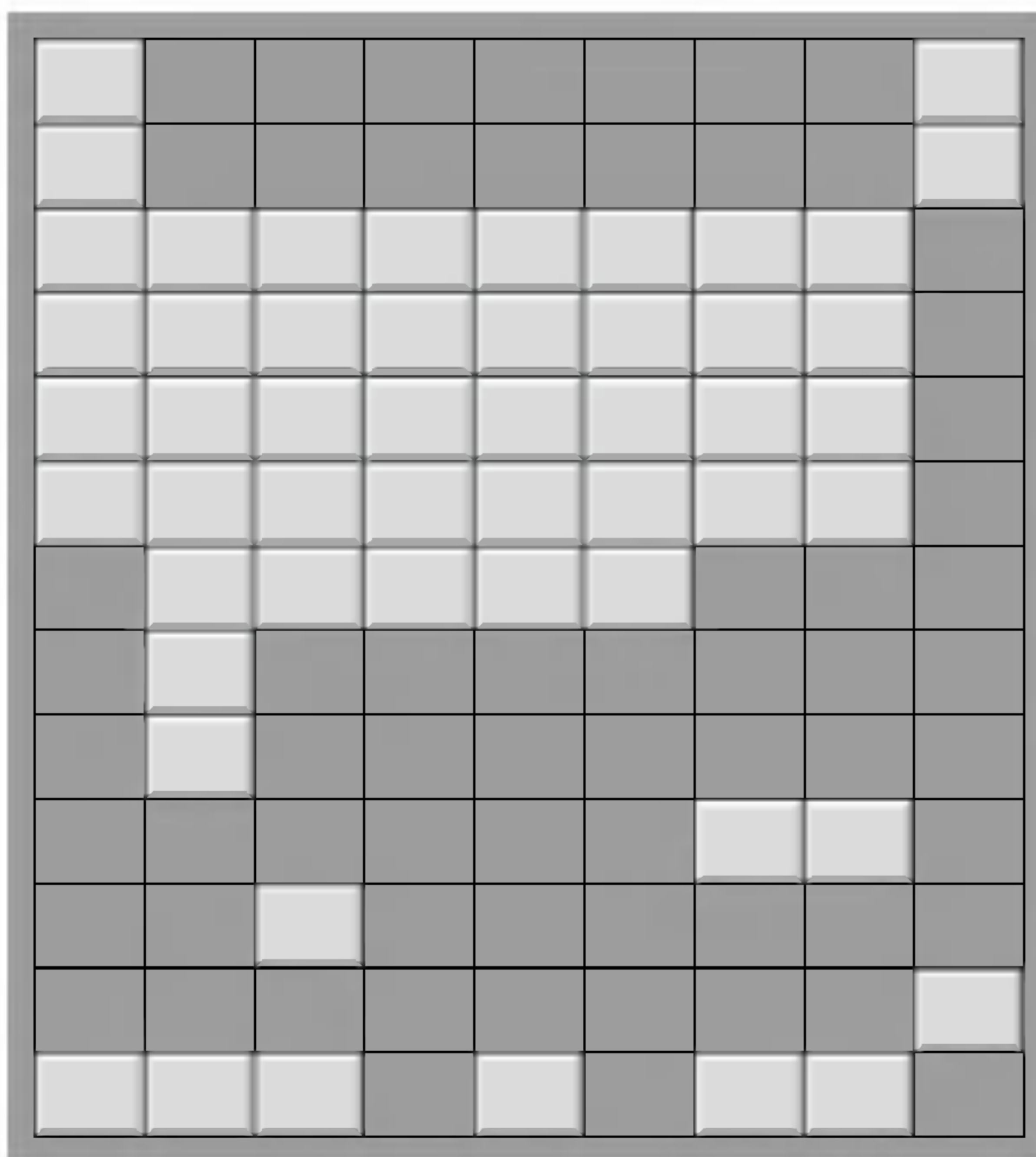

Czy wtyczka sieciowa jest włożona i jest włączone zasilanie ?

Czy odbiornik jest włączony ?

Spróbować inny kanał (słaby sygnał)

Sprawdzić antenę (włączona do odbiornika?)

Sprawdzić antenę (przerwany przewód?)

Sprawdzić antenę

Sprawdzić lokalne zakłócenia

Wyregulować kontrast

Wyregulować jaskrawość

Wyregulować kolor

Wyregulować głośność

Sprawdzić baterie w pilocie zdalnego sterowania

Sprawdzić gniazda audio/wideo (tylko magnetowid)

