



REFRIGERATOR- FREEZER OWNER'S MANUAL

PLEASE
READ THIS OWNER'S MANUAL THOROUGHLY
BEFORE OPERATING AND KEEP IT HANDY
FOR REFERENCE AT ALL TIMES.

ΨΥΓΕΙΟΚΑΤΑΨΥΚΤΗΣ ΟΔΗΓΙΕΣ ΧΡΗΣΕΩΣ

ΠΑΡΑΚΑΛΟΥΜΕ ΔΙΑΒΑΣΤΕ ΠΡΟΣΕΚΤΙΚΑ ΑΥΤΟ
ΤΟ ΕΓΧΕΙΡΙΔΙΟ ΟΔΗΓΙΩΝ ΧΡΗΣΕΩΣ ΠΡΙΝ
ΑΡΧΙΣΕΤΕ ΝΑ ΧΡΗΣΙΜΟΠΟΙΕΙΤΕ ΤΗ ΣΥΣΚΕΥΗ
ΣΑΣ ΚΑΙ ΦΥΛΑΞΤΕ ΤΟ ΣΕ ΒΟΛΙΚΟ ΜΕΡΟΣ ΓΙΑ
ΝΑ ΤΟ ΣΥΜΒΟΥΛΕΥΕΣΤΕ ΟΠΟΤΕ ΧΡΕΙΑΣΤΕΙ.

ΠΙΝΑΚΑΣ ΠΕΡΙΕΧΟΜΕΝΩΝ

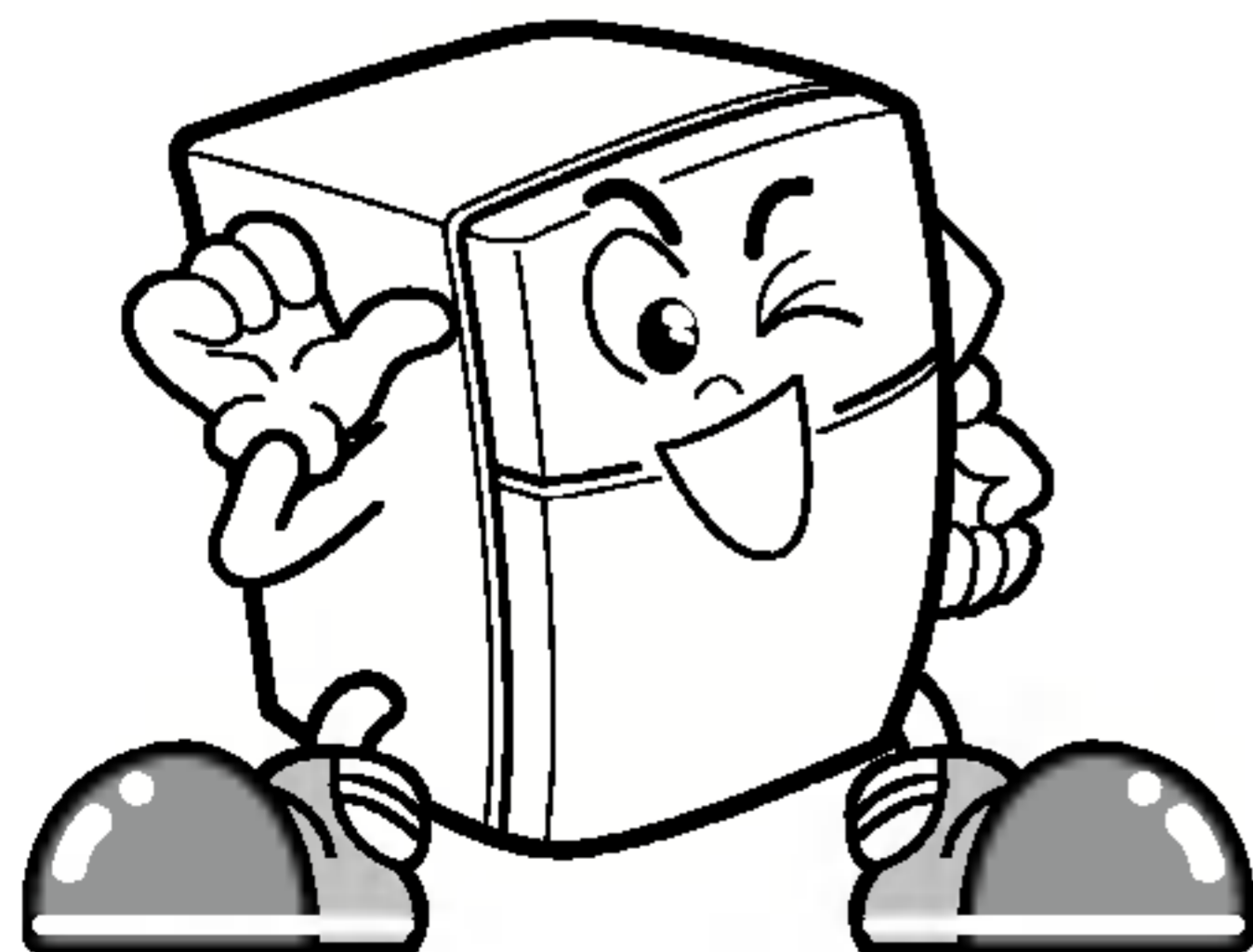

ΕΓΚΑΤΑΣΤΑΣΗ	15
ΕΣΩΤΕΡΙΚΑ ΕΞΑΡΤΗΜΑΤΑ	16
ΛΕΙΤΟΥΡΓΙΕΣ	17-21
Έναρξη λειτουργίας	
Λειτουργία αυτοματου κλεισματος της λαμπας	
Πριν τη ρύθμιση της θερμοκρασίας	
Συναγερμός πόρτας	
Αυτοέλεγχος	
Κουμπιά θαλάμου συντήρησης	
Ταχεία ψύξη	
Κλειδαρια ασφαλειας παιδιων	
Κουμπιά θαλάμου κατάψυξης	
Ψύξη πόρτας με δέσμη ψυχρού αέρα	
Παρασκευή πάγου (προαιρετικο)	
Συρτάρι για φρέσκα τρόφιμα (προαιρετικο)	
Απόψυξη	
Σύστημα αποσμήσεως (προαιρετικο)	
Γαλακτοκομικων προϊόντων	
Συρταρι διατηρησης βιταμινων των λαχανικων (προαιρετικο)	
ΥΠΟΔΕΙΞΕΙΣ ΓΙΑ ΤΗΝ ΑΠΟΘΗΚΕΥΣΗ ΤΩΝ ΤΡΟΦΙΜΩΝ	22
ΚΑΘΑΡΙΣΜΟΣ	23
ΓΕΝΙΚΕΣ ΠΛΗΡΟΦΟΡΙΕΣ	23
ΑΛΛΑΓΗ ΤΩΝ ΛΑΜΠΩΝ	24
ΣΗΜΑΝΤΙΚΕΣ ΠΡΟΕΙΔΟΠΟΙΗΣΕΙΣ	24
ΠΡΙΝ ΤΗΛΕΦΩΝΗΣΕΤΕ ΣΤΟ ΣΕΡΒΙΣ	25



Η ΚΑΤΑΣΚΕΥΗ ΑΥΤΟΥ ΤΟΥ ΨΥΓΕΙΟΥ ΕΧΕΙ ΓΙΝΕΙ ΜΕ ΜΕΓΑΛΗ ΕΠΙΜΕΛΕΙΑ ΧΡΗΣΙΜΟΠΟΙΩΝΤΑΣ ΤΑ ΕΠΙΤΕΥΓΜΑΤΑ ΤΗΣ ΤΕΛΕΥΤΑΙΑΣ ΤΕΧΝΟΛΟΓΙΑΣ. ΕΙΜΑΣΤΕ ΣΙΓΟΥΡΟΙ ΟΤΙ ΘΑ ΙΚΑΝΟΠΟΙΗΘΕΙΤΕ ΑΠΟΛΥΤΑ ΑΠΟ ΤΗΝ ΑΠΟΔΟΣΗ ΚΑΙ ΤΗΝ ΑΞΙΟΠΙΣΤΙΑ ΤΟΥ.

ΠΡΙΝ ΒΑΛΕΤΕ ΣΕ ΛΕΙΤΟΥΡΓΙΑ ΤΟ ΨΥΓΕΙΟ ΣΑΣ, ΔΙΑΒΑΣΤΕ ΜΕ ΠΡΟΣΟΧΗ ΚΑΙ ΕΞ ΟΛΟΚΛΗΡΟΥ ΑΥΤΟ ΤΟ ΕΓΧΕΙΡΙΔΙΟ ΟΔΗΓΙΩΝ ΧΡΗΣΕΩΣ. ΠΑΡΕΧΕΙ ΑΚΡΙΒΕΙΣ ΟΔΗΓΙΕΣ ΓΙΑ ΤΗΝ ΕΓΚΑΤΑΣΤΑΣΗ, ΤΗ ΛΕΙΤΟΥΡΓΙΑ ΚΑΙ ΤΗ ΣΥΝΤΗΡΗΣΗ. ΣΤΟ ΤΕΛΟΣ, ΠΑΡΕΧΕΙ ΕΠΙΣΗΣ ΟΔΗΓΙΕΣ ΓΙΑ ΤΟΝ ΕΝΤΟΠΙΣΜΟ ΚΑΙ ΤΗ ΔΙΟΡΘΩΣΗ ΒΛΑΒΩΝ

ΕΓΚΑΤΑΣΤΑΣΗ

1. Επιλέξτε κατάλληλη θέση.
Τοποθετήστε το ψυγείο σας σε σημείο που να μπορείτε να το χρησιμοποιείται εύκολα.
2. Αποφύγετε να τοποθετήσετε το ψυγείο σας κοντά σε πηγές θερμότητας, σε σημείο που να πέφτει πάνω του το φως του ήλιου ή σε σημείο όπου υπάρχει υγρασία.
3. Ο αέρας πρέπει να κυκλοφορεί ελεύθερα γύρω από το ψυγείο σας για να διασφαλίζεται η αποτελεσματική λειτουργία του. Αν τοποθετήσετε το ψυγείο σας σε εσοχή τοίχου, αφήστε τουλάχιστον 12 ίντσες (30 εκ.) ή περισσότερο κενό πάνω από το ψυγείο και 2 ίντσες (5 εκ.) ή περισσότερο από τον τοίχο.
Το ψυγείο θα πρέπει να σηκωθεί κατά 1 ίντσα (2,5 εκ.) από το πάτωμα ιδίως αν υπάρχει μοκέτα.
4. Για να αποφύγετε τους κραδασμούς, φροντίστε να αλφαδιάσετε τη συσκευή.
Αν χρειαστεί, ρυθμίστε τις βίδες αλφαδιάσματος για να αντισταθμίσετε τυχόν ανωμαλία του δαπέδου.
Το μπροστινό μέρος πρέπει να σηκωθεί λίγο ψηλότερα από το πίσω μέρος για να διευκολύνεται το κλείσιμο της πόρτας.
Οι βίδες αλφαδιάσματος γυρίζουν εύκολα γέροντας λίγο τη συσκευή.
Γυρίστε τις βίδες αλφαδιάσματος δεξιόστροφα () για να σηκώσετε τη συσκευή, και αριστερόστροφα () για να το χαμηλώσετε.
5. Μην εγκαταστήσετε το ψυγείο σε χώρο με θερμοκρασία κάτω από 5°C, διότι μπορεί να υποβαθμιστεί η απόδοσή του.

ΣΤΗ ΣΥΝΕΧΕΙΑ

1. Σκουπίστε καλά όλη τη σκόνη που έχει μαζευτεί κατά τη μεταφορά και καθαρίστε καλά τη συσκευή σας.
2. Τοποθετήστε τα αξεσουάρ όπως την παγολεκάνη κλπ στις αντίστοιχες θέσεις τους. Τα εξαρτήματα έχουν συσκευαστεί σκόπιμα μαζί για να αποφευχθεί η πιθανή ζημιά τους κατά τη μεταφορά.
3. Αν έχετε μοντέλο με χερούλι τύπου ράβδου, συναρμολογήστε το χερούλι σύμφωνα με τις οδηγίες του συνοδευτικού φύλλου.
4. Συνδέστε το καλώδιο τροφοδότησης (ή το φις) στην πρίζα ρεύματος. Μην βάζετε άλλες συσκευές στην ίδια πρίζα ρεύματος.
5. Πριν αρχίσετε να αποθηκεύετε τρόφιμα, αφήστε τη συσκευή σας να λειτουργήσει για 2 - 3 ώρες. Ελέγξτε τη ροή ψυχρού αέρα στο θάλαμο κατάψυξης και βεβαιωθείτε ότι γίνεται κανονικά η ψύξη. Το ψυγείο σας είναι πλέον έτοιμο για χρήση.

ΕΣΩΤΕΡΙΚΑ ΕΞΑΡΤΗΜΑΤΑ

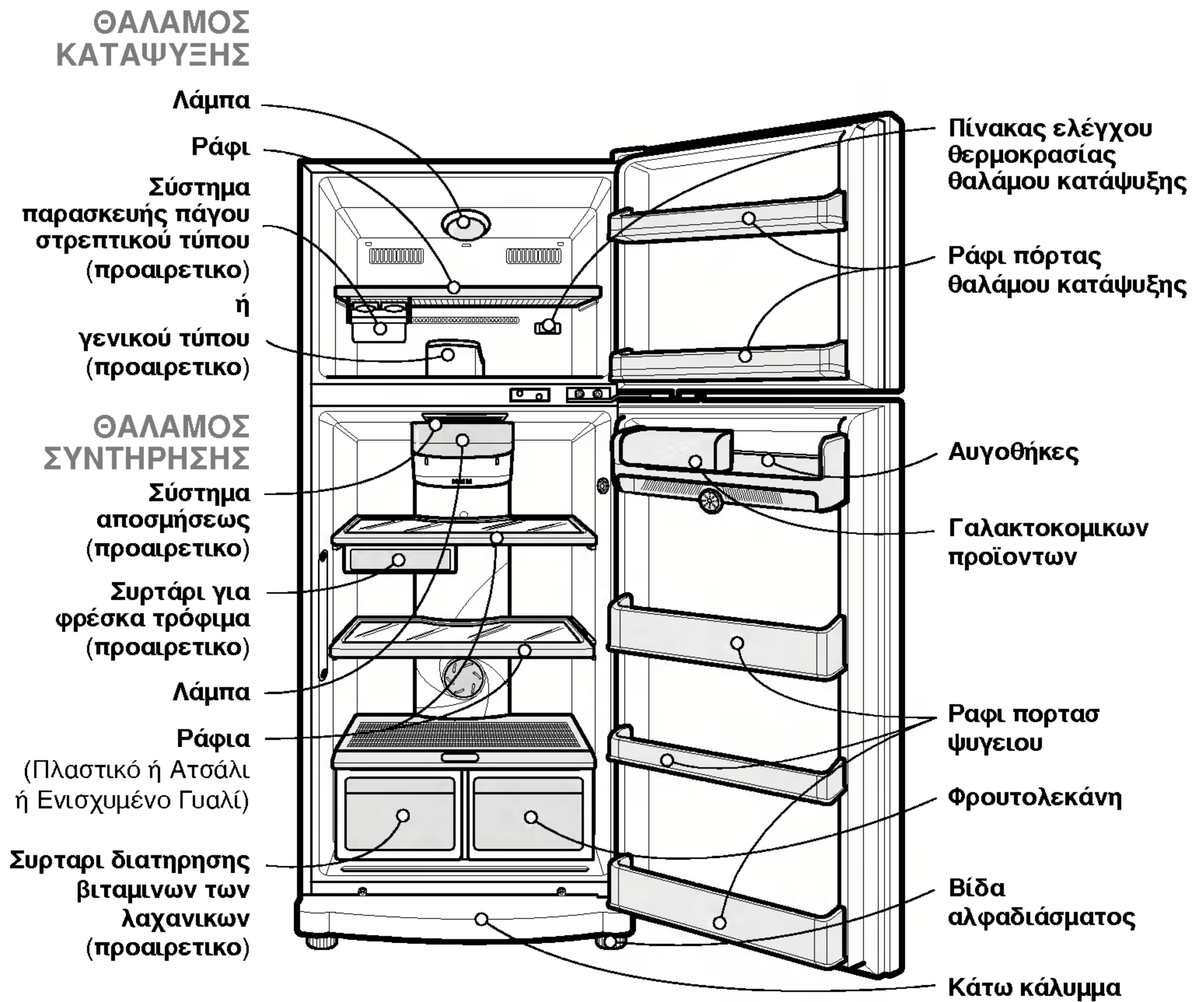

ΣΗΜΕΙΩΣΗ

- Αυτός ο οδηγός καλύπτει αρκετά διαφορετικά μοντέλα. Το ψυγείο που έχετε αγοράσει μπορεί να έχει μερικά ή όλα τα χαρακτηριστικά που απεικονίζονται πιο πάνω

ΛΕΙΤΟΥΡΓΙΕΣ

ΕΝΑΡΞΗ ΛΕΙΤΟΥΡΓΙΑΣ

Αφού εγκατασταθεί για πρώτη φορά η συσκευή σας, αφήστε την να σταθεροποιηθεί σε κανονικές θερμοκρασίες λειτουργίας για 2 - 3 ώρες πριν τη γεμίσετε με φρέσκα ή κατεψυγμένα τρόφιμα. Αν διακοπεί η λειτουργία της, περιμένετε 5 λεπτά πριν την ξαναβάλετε σε λειτουργία.

ΛΕΙΤΟΥΡΓΙΑ ΑΥΤΟΜΑΤΟΥ ΚΛΕΙΣΙΜΑΤΟΣ ΤΗΣ ΛΑΜΠΑΣ

Όταν η πόρτα μείνει ανοικτή για 7 λεπτά ή περισσότερο, η εσωτερική λάμπα σβήνει αυτόματα για εξοικονόμηση ενέργειας και αποτροπή υπερθέρμανσης. Ωστόσο, ο συναγερμός συνεχίζει να ηχεί μέχρι να κλείσετε την πόρτα.

ΠΡΙΝ ΤΗ ΡΥΘΜΙΣΗ ΤΗΣ ΘΕΡΜΟΚΡΑΣΙΑΣ

- Η θερμοκρασία του ψυγείου διατηρείται σταθερή ανεξάρτητα από τις αλλαγές στην θερμοκρασία του δωματίου. Σας συστήνουμε αφού έχετε ρυθμίσει τη θερμοκρασία να μην αλλάζετε τις ρυθμίσεις της θερμοκρασίας (τα κουμπιά για το ψυγείο και την κατάψυξη) εκτός και εάν είναι απαραίτητο.
- Αυτή η συσκευή έχει ένα κουμπί ελέγχου θερμοκρασίας στο θάλαμο συντήρησης και ένα πίνακα ελέγχου θερμοκρασίας στο θάλαμο κατάψυξης.
- Η προεπιλεγμένη ρύθμιση του κουμπιού ελέγχου θερμοκρασίας του θαλάμου συντήρησης είναι 'Normal' (Κανονική).
- Η προεπιλεγμένη ρύθμιση του πίνακα ελέγχου θερμοκρασίας του θαλάμου κατάψυξης είναι '3'.
- Αυτό το ψυγείο έχει αισθητήρα θερμοκρασίας στο τμήμα της ψύξης. Θα ξεκινήσει και θα σταματήσει αυτόματα το συμπιεστή όπως χρειάζεται.

ΣΥΝΑΓΕΡΜΟΣ ΠΟΡΤΑΣ

Όταν η πόρτα του ψυγείου ή της κατάψυξης μείνει ανοιχτή για ένα λεπτό τότε θα ακουστεί ένας ήχος τρεις φορές. Αν η πόρτα παραμείνει ανοιχτή ο συναγερμός θα επαναλαμβάνεται κάθε 30 δευτερόλεπτα.

ΑΥΤΟΕΛΕΓΧΟΣ

- Το ψυγείο σας περιλαμβάνει ενσωματωμένη διαγνωστική δυνατότητα. Αν υπάρξει κάποια δυσλειτουργία σε συγκεκριμένες περιοχές θα εμφανίσει ένα κωδικό λάθους για να βοηθήσει τον τεχνικό που θα κάνει την επισκευή. Κατά τη διάρκεια που ο κωδικός λάθους εμφανίζεται οι άλλες λειτουργίες ελέγχου και οι άλλες ενδείξεις δεν θα λειτουργούν.
- Αν ένας κωδικός λάθους εμφανιστεί επικοινωνήστε με το κέντρο της συντήρησης. Μην αποσυνδέσετε το καλώδιο της τροφοδοσίας από την πρίζα.

ΚΟΥΜΠΙΑ ΘΑΛΑΜΟΥ ΣΥΝΤΗΡΗΣΗΣ

Για να ελέγξετε τη θερμοκρασία της ψύξης του ψυγείου πιέστε το πλήκτρο REF TEMP.

Η θερμοκρασία ρυθμίζεται σε πέντε βήματα από την ελάχιστη ψύξη (MIN) μέχρι τη μέγιστη ψύξη (MAX).

(MIN = η πιο υψηλή θερμοκρασία,
MAX = η πιο χαμηλή θερμοκρασία)

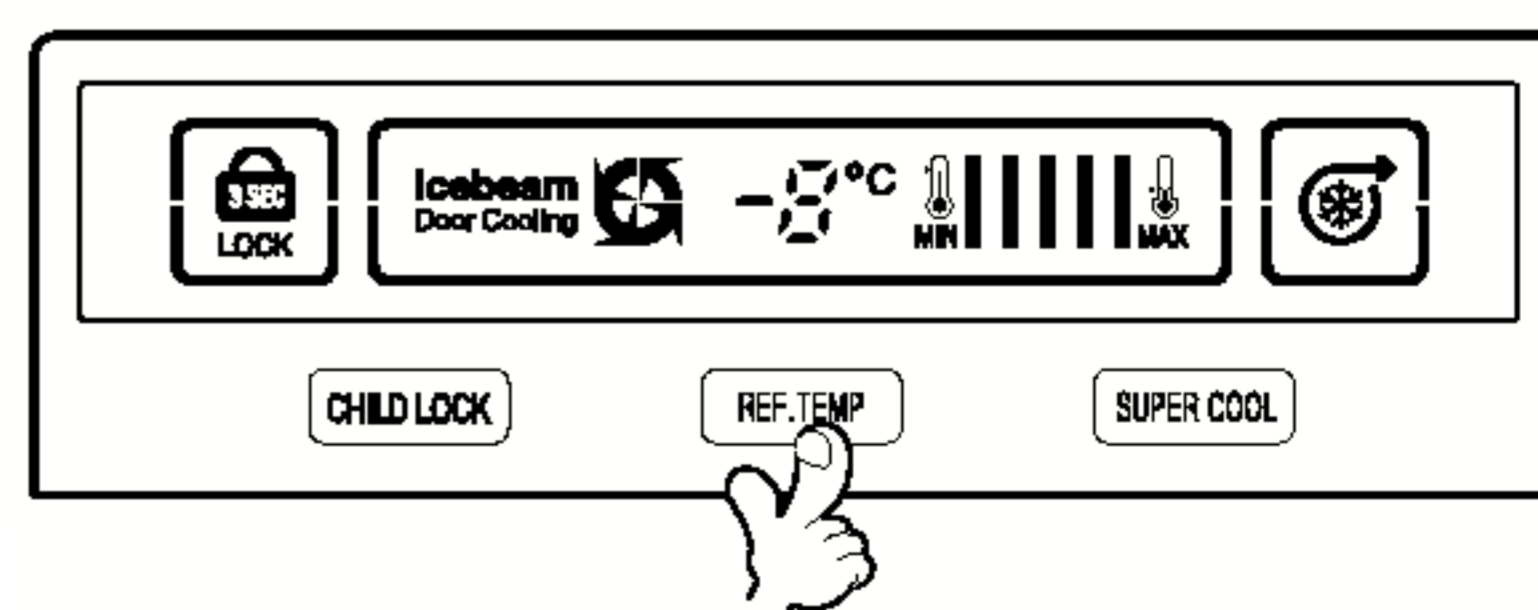

ΛΕΙΤΟΥΡΓΙΕΣ

ΤΑΧΕΙΑ ΨΥΞΗ

- Η λειτουργία της Σούπερ Ψύξης (Super Cool) λειτουργεί όταν το ψυγείο ενεργοποιείται για πρώτη φορά. Ο συμπιεστής και ο ανεμιστήρας κυκλοφορία του αέρα λειτουργούν με τη μέγιστη δυνατότητα ψύξης για να χαμηλώσει γρήγορα η θερμοκρασία στο ψυγείο. Η λειτουργία αυτή σταματάει αυτόματα.

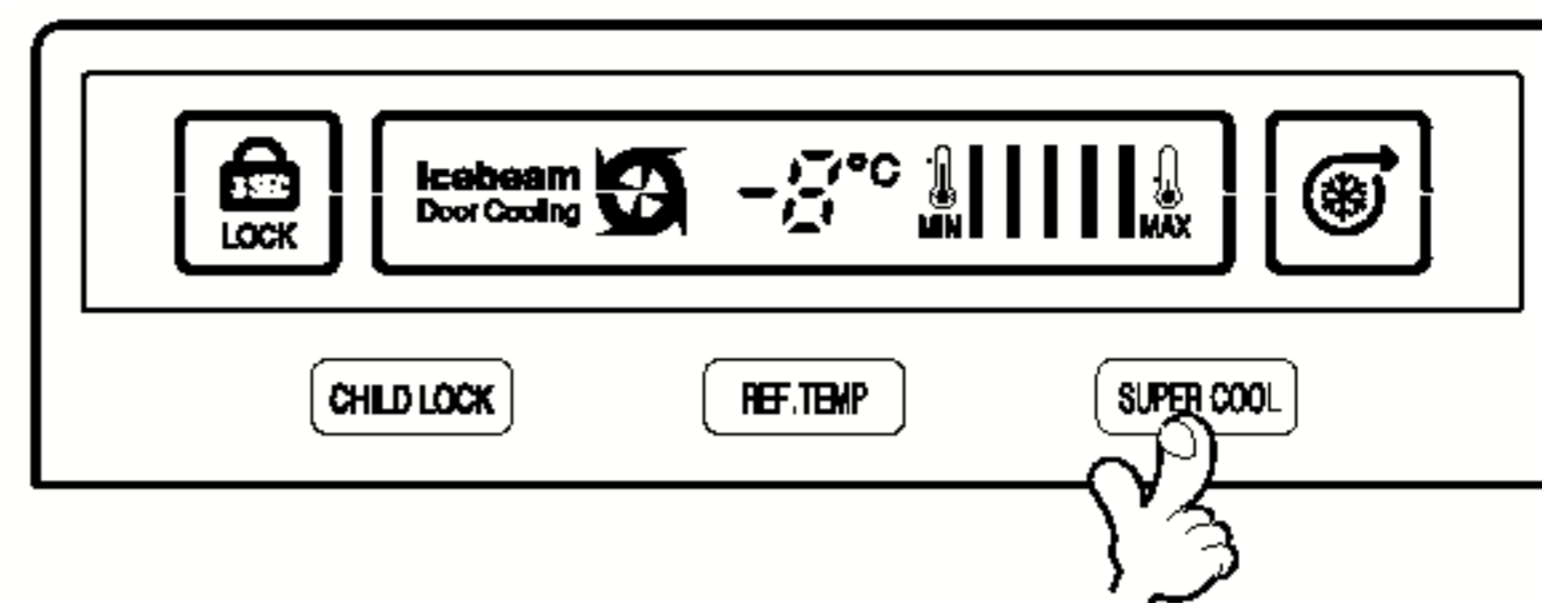

- Εάν τοποθετήσετε στο ψυγείο ζεστό φαγητό η λειτουργία της Σούπερ Ψύξης (Super Cool) μπορεί να ενεργοποιηθεί με το πλήκτρο στον πίνακα με τα κουμπιά ελέγχου. Η λειτουργία της Σούπερ Ψύξης θα σταματήσει όταν η θερμοκρασία φτάσει στο σωστό επίπεδο ή μπορεί να σταματήσει χειροκίνητα πιέζοντας το πλήκτρο Super Cool.

ΚΛΕΙΔΑΡΙΑ ΑΣΦΑΛΕΙΑΣ ΠΑΙΔΙΩΝ

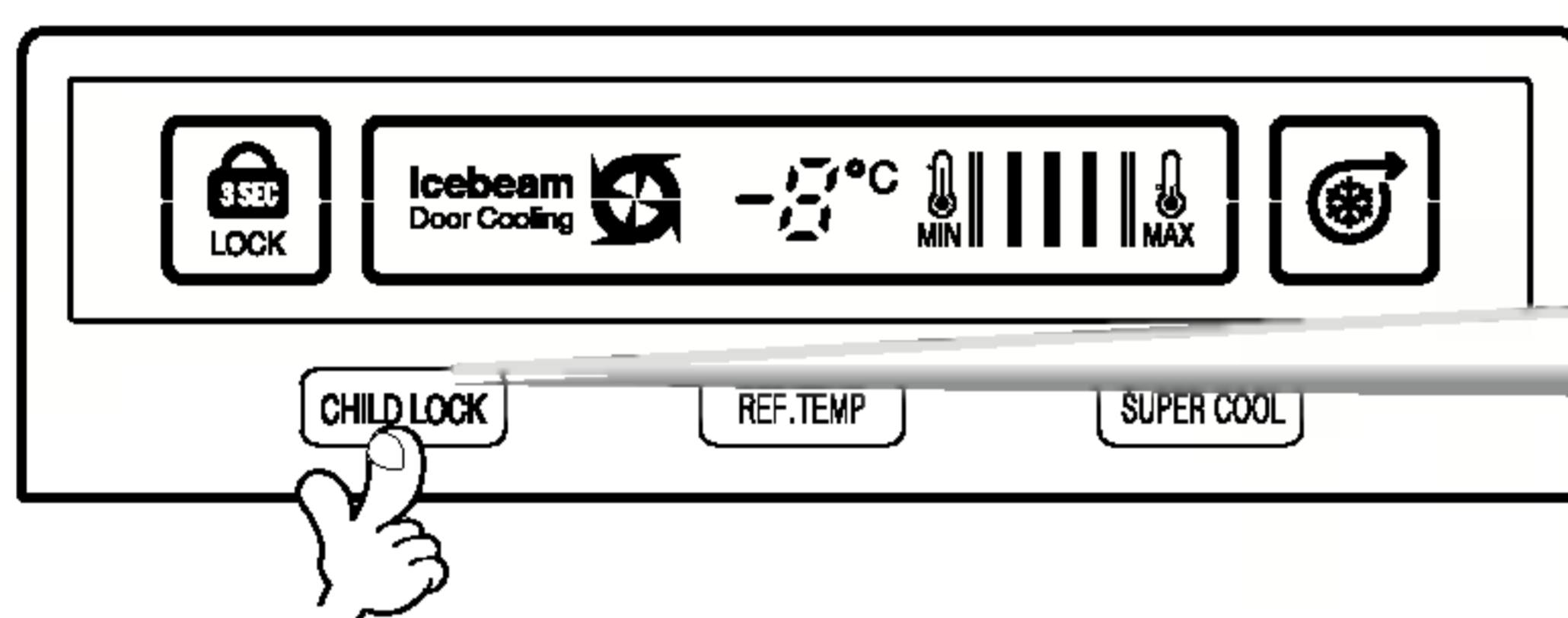

ΚΛΕΙΔΑΡΙΑ ΑΣΦΑΛΕΙΑΣ ΠΑΙΔΙΩΝ

Πατήστε και κρατήστε πατημένο το κουμπί CHILD LOCK για 3 δευτερόλεπτα για να κλειδώσετε την ασφάλεια για την προστασία των παιδιών. Όταν είναι κλειδωμένη, η Ασφάλεια LED θα είναι ενεργοποιημένη και το κουμπί Other δεν θα λειτουργεί. Για να ξεκλειδώσετε, πατήστε και κρατήστε πατημένο το κουμπί CHILD LOCK για 3 δευτερόλεπτα.

ΚΟΥΜΠΙΑ ΘΑΛΑΜΟΥ ΚΑΤΑΨΥΞΗΣ

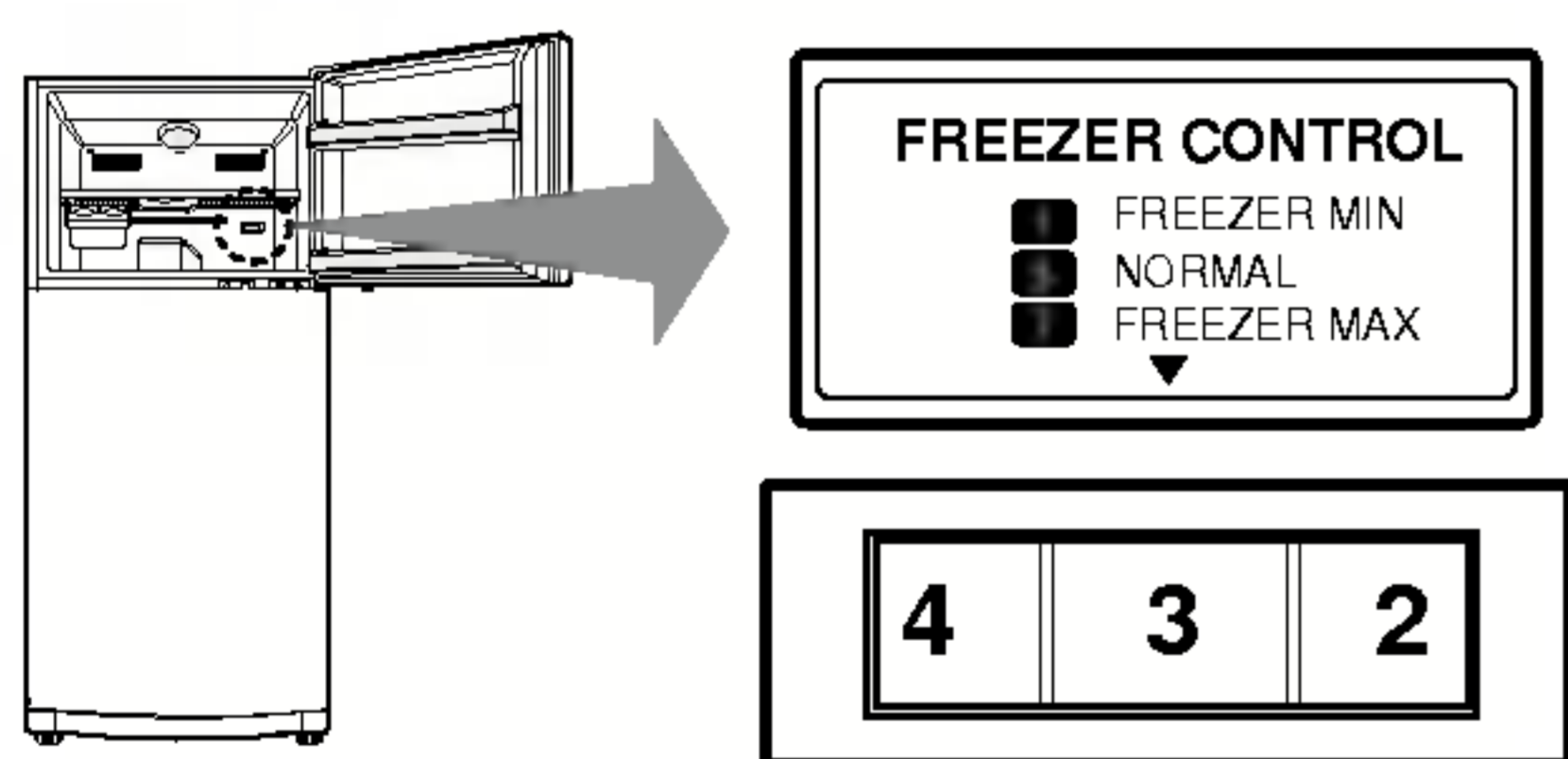

- Όσο πιο μεγάλος είναι ο αριθμός στον οποίο έχει ρυθμιστεί το κουμπί, τόσο πιο χαμηλά κατεβαίνει η θερμοκρασία στο θάλαμο κατάψυξης.
- Επειδή η θερμοκρασία του θαλάμου συντήρησης και του θαλάμου κατάψυξης ελέγχεται από ορισμένη ποσότητα ψυχρού αέρα, όσο κατεβαίνει η θερμοκρασία του θαλάμου κατάψυξης τόσο ανεβαίνει η θερμοκρασία του θαλάμου συντήρησης.
- Όταν ο θάλαμος κατάψυξης δεν είναι αρκετά ψυχρός το καλοκαίρι, ρυθμίστε το κουμπί πιο ψηλά (4~7).
- Η ρύθμιση του Κουμπιού του Καταψύκτη στο είναι ικανοποιητικό για τα 4 ΑΣΤΕΡΙΑ. Η ρύθμιση του Κουμπιού του Καταψύκτη στο ΚΑΝΟΝΙΚΟ έχει αρκετό αποτέλεσμα ψύξης. Γι' αυτό συνιστάται η ρύθμιση του Κουμπιού στο ΚΑΝΟΝΙΚΟ

ΨΥΞΗ ΠΟΡΤΑΣ ΜΕ ΔΕΣΜΗ ΨΥΧΡΟΥ ΑΕΡΑ

- Οι εξαεριστήρες υπάρχουν για παρέχουν ροή κρύου αέρα στα αντικείμενα που είναι αποθηκευμένα στα ράφια της πόρτας και στο μπροστινό μέρος στα ράφια του ψυγείου.
- Αν μπει νερό ή ξένες ουσίες στις οπές ψυχρού αέρα κατά τον καθαρισμό, κινδυνεύει να πέσει η απόδοση του συστήματος. Επιπλέον, αν χαλάσει το λάστιχο στεγανοποίησης, κινδυνεύει να πέσει η απόδοση του συστήματος λόγω διαρροής ψυχρού αέρα.



ΠΑΡΑΣΚΕΥΗ ΠΑΓΟΥ (ΠΡΟΑΙΡΕΤΙΚΟ)

Επιλέξτε τον τύπο του συστήματος παραγωγής παγου που έχετε.

Γενικού τύπου

- Για να φτιάξετε παγάκια, γεμίστε την παγολεκάνη με νερό και τοποθετήστε την στο θάλαμο κατάψυξης.
- Για να βγάλετε τα παγάκια από τις θήκες τους, κρατήστε την παγολεκάνη από τις άκρες και συστρέψτε την λιγάκι.

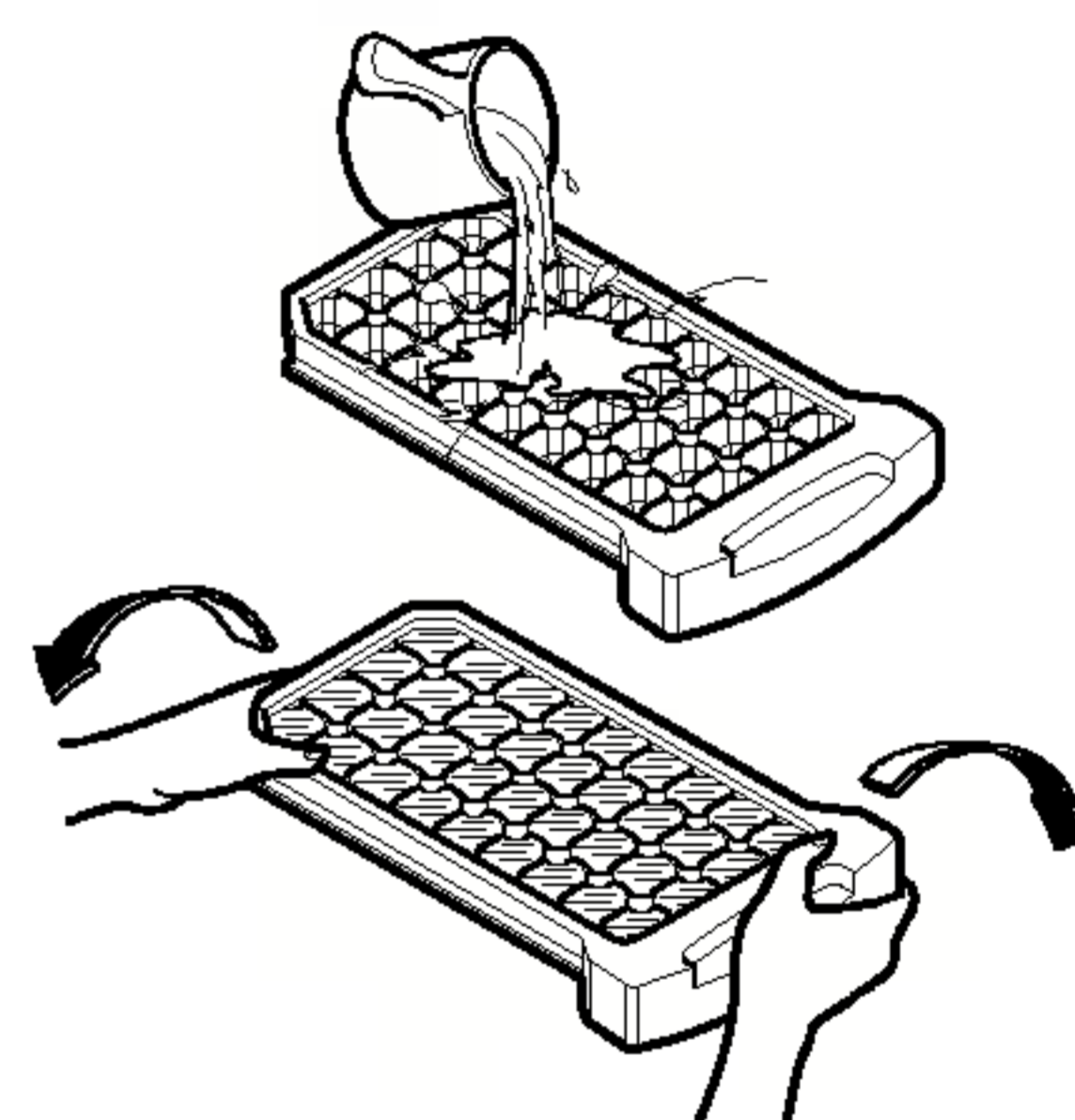

**ΧΡΗΣΙΜΗ
ΣΥΜΒΟΥΛΗ**

- Για να βγάλετε εύκολα τα παγάκια από τις θήκες τους, βάλτε να τρέξει νερό στην παγολεκάνη πριν τη συστρέψετε.

Σύστημα στρεπτικού τύπου

- Για να φτιάξετε παγάκια, γεμίστε την παγολεκάνη με νερό και τοποθετήστε την στη θέση της.
- Για να βγάλετε τα παγάκια από τις θήκες τους, πιάστε το χερούλι της παγολεκάνης και γυρίστε το λιγάκι. Τα παγάκια πέφτουν μέσα στο παγοδοχείο.

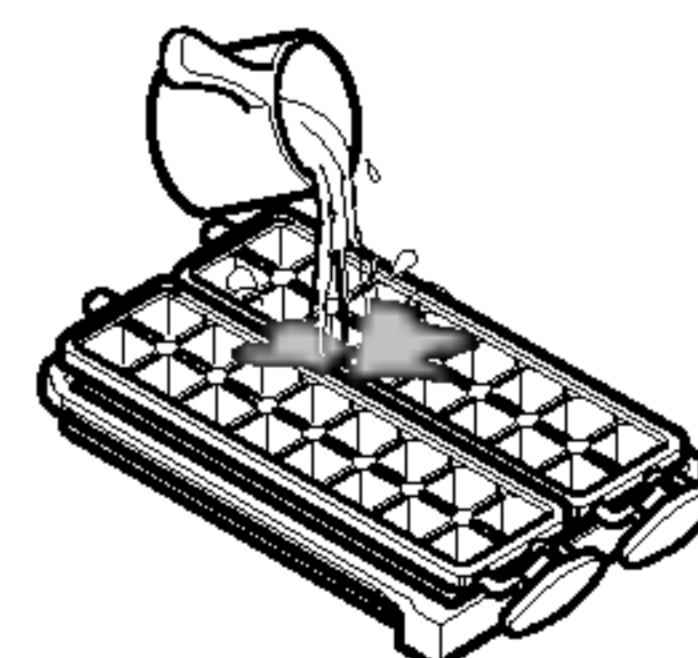
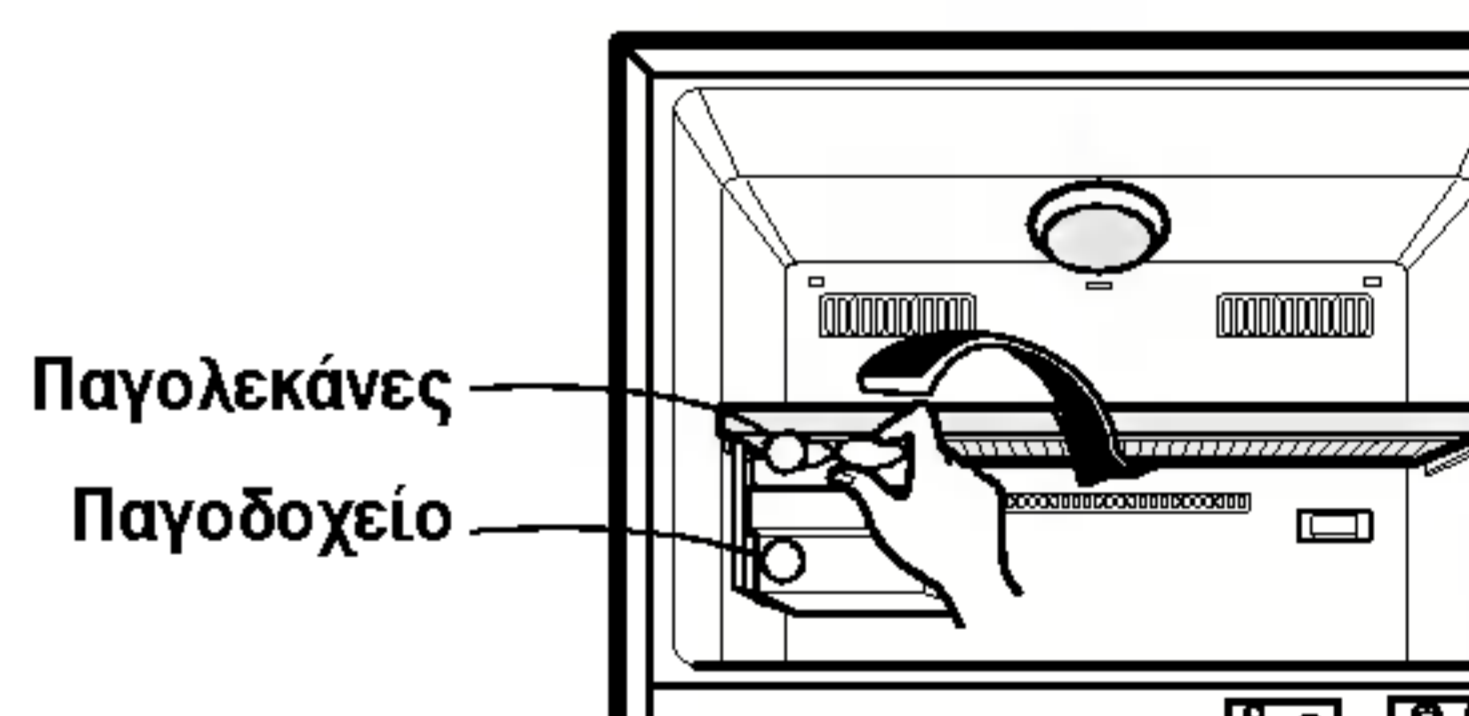

ΣΥΡΤΑΡΙ ΓΙΑ ΦΡΕΣΚΑ ΤΡΟΦΙΜΑ (ΠΡΟΑΙΡΕΤΙΚΟ)

- Όταν ανοίγετε την πόρτα, ο ζεστότερος εξωτερικός αέρας δεν επηρεάζει τη θερμοκρασία αυτού του χώρου. Έτσι μπορείτε να διατηρείτε τα τρόφιμα πιο φρέσκα σ' αυτό το χώρο.
- Το ράφι και το εισαγόμενο συρτάρι για φρέσκα τρόφιμα πρέπει να τοποθετούνται στη θέση τους. Αν μετακινηθούν, το συρτάρι για φρέσκα τρόφιμα δεν μπορεί να εκπληρώσει το ρόλο του.

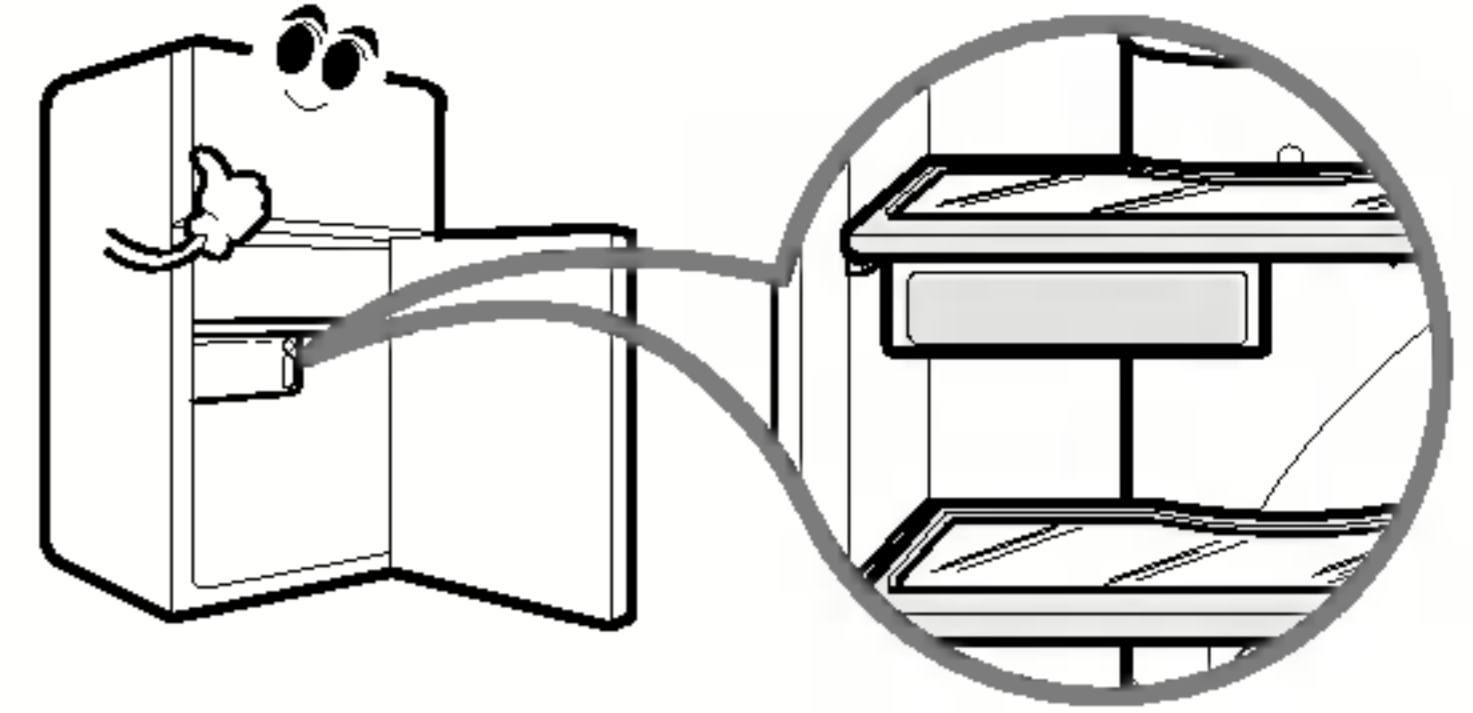

ΑΠΟΨΥΞΗ

- Η απόψυξη γίνεται αυτόματα.
- Το νερό απόψυξης τρέχει και μπαίνει στη λεκάνη εξάτμισης στο πίσω μέρος του ψυγείου από όπου εξατμίζεται αυτόματα.

ΣΥΣΤΗΜΑ ΑΠΟΣΜΗΣΕΩΣ (ΠΡΟΑΙΡΕΤΙΚΟ)

- Χρησιμοποιώντας Καταλύτη TiO_2 εξασφαλίζεται η απόδοση αποσμήσεως του συστήματος.
- Αφαιρούνται οι δυσάρεστες οσμές των τροφίμων του θαλάμου συντήρησης χωρίς κανένα κίνδυνο για την υγεία σας ή τα τρόφιμα.

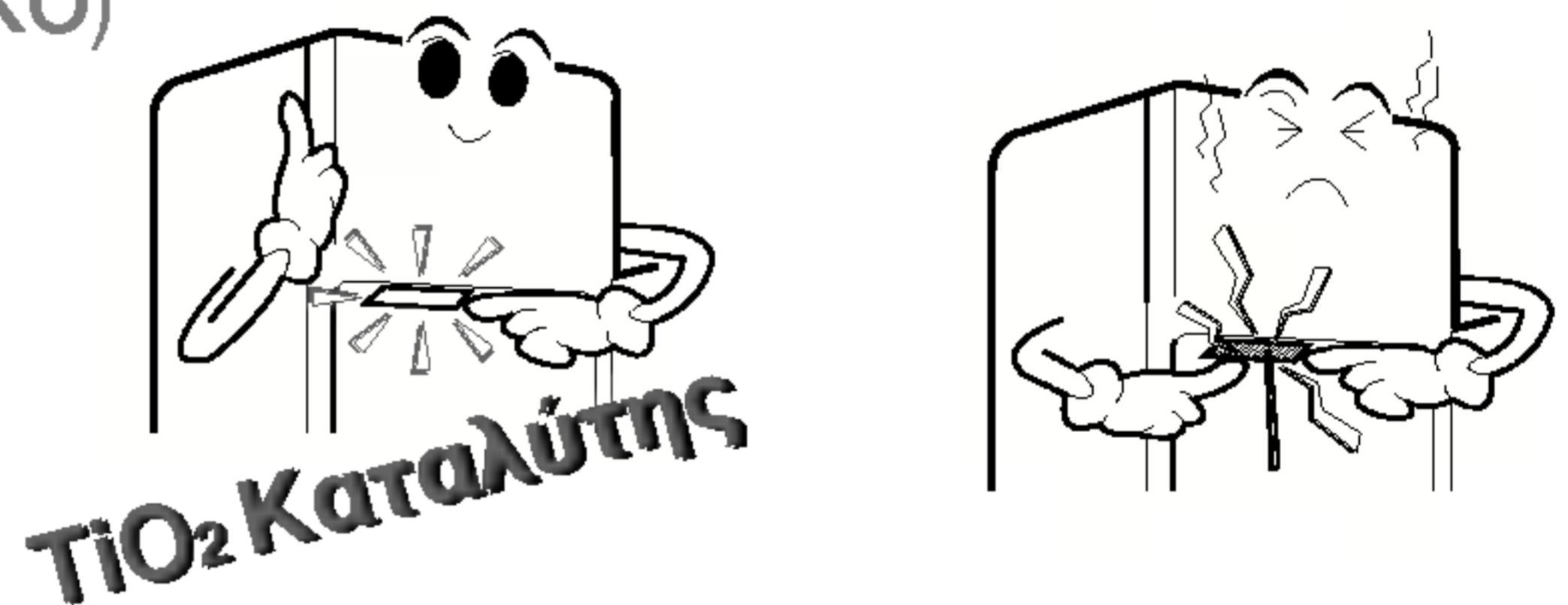

Τρόπος χρήσης

- Επειδή ο καταλύτης βρίσκεται στην έξοδο ψυχρού αέρα ούτως ώστε να κυκλοφορεί στο θάλαμο συντήρησης, δεν χρειάζεται να τον πιάνετε.
- Μην αγγίζετε την έξοδο ψυχρού αέρα με μυτερά αντικείμενα διότι κινδυνεύετε να κάνετε ζημιά στον καταλύτη αποσμήσεως.
- Όταν αποθηκεύετε τρόφιμα με έντονη οσμή, περιτυλίγετε ή τοποθετείτε τα μέσα σε δοχείο που κλείνει με καπάκι διότι η οσμή κινδυνεύει να μεταδοθεί σε άλλα τρόφιμα.

Επαναχρησιμοποίηση του καταλύτη

- Όταν ο καταλύτης χρησιμοποιείται για πολύ καιρό και αναδύει έντονη μυρωδιά, μπορείτε να τον επανενεργοποιήσετε και να τον ξαναχρησιμοποιήσετε. Αποσπάστε τον καταλύτη από την οροφή του ψυγείου, χρησιμοποιώντας σεσουάρ μαλλιών στεγνώστε τον, αφαιρέστε την υγρασία και τη δυσοσμία και οξειδώστε τον εκθέτοντάς τον στο φως του ήλιου. Οι υπεριώδεις ακτίνες έχουν την ικανότητα να εξαλείφουν τη δυσοσμία.

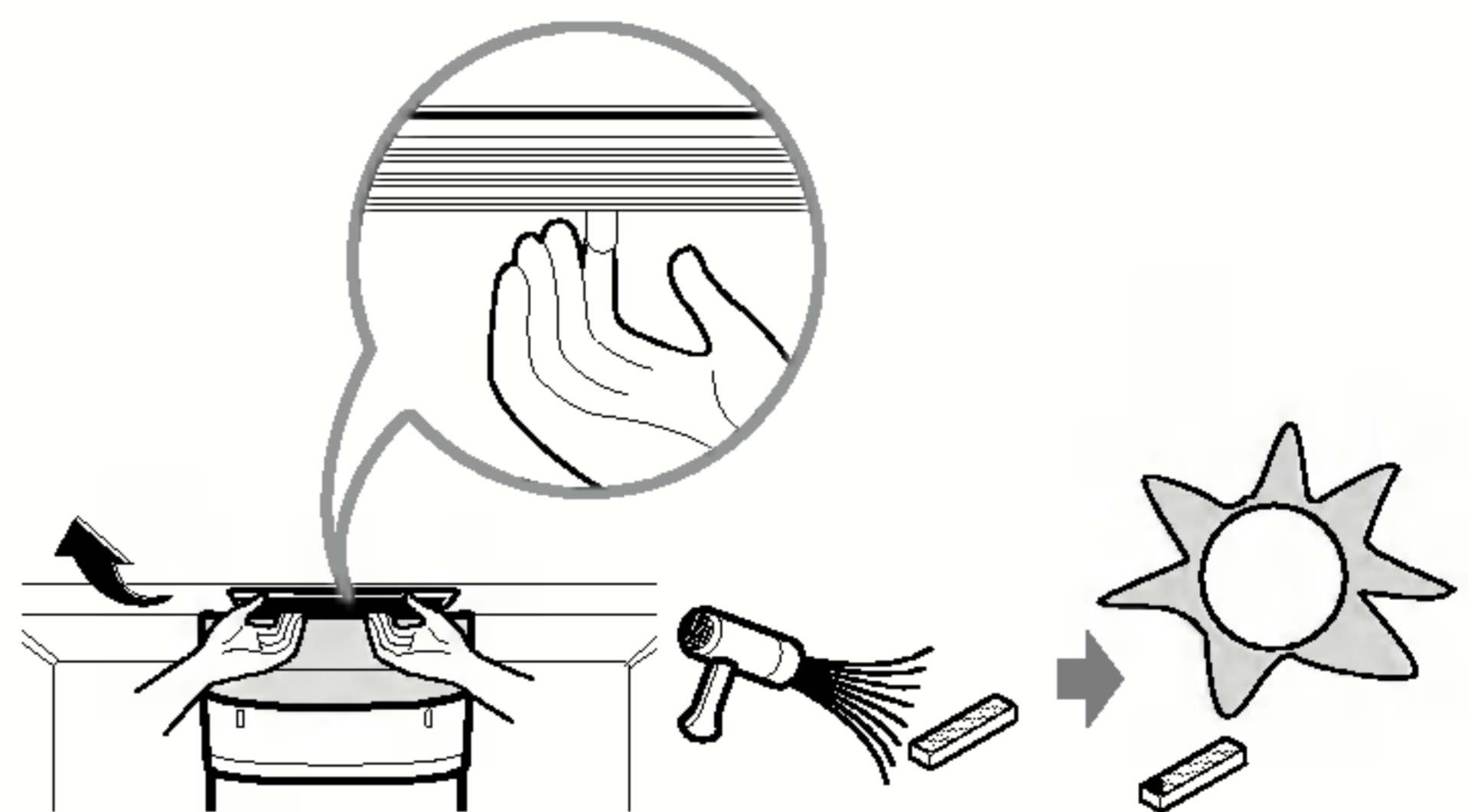

ΛΕΙΤΟΥΡΓΙΕΣ

ΓΑΛΑΚΤΟΚΟΜΙΚΩΝ ΠΡΟΪΟΝΤΩΝ (ΠΡΟΑΙΡΕΤΙΚΟ)

- Χρησιμοποιείτε το κινητό μέρος σπρώχνοντας προς τα δεξιά και προς τα αριστερά με τη χειρολαβή που προεξέχει.

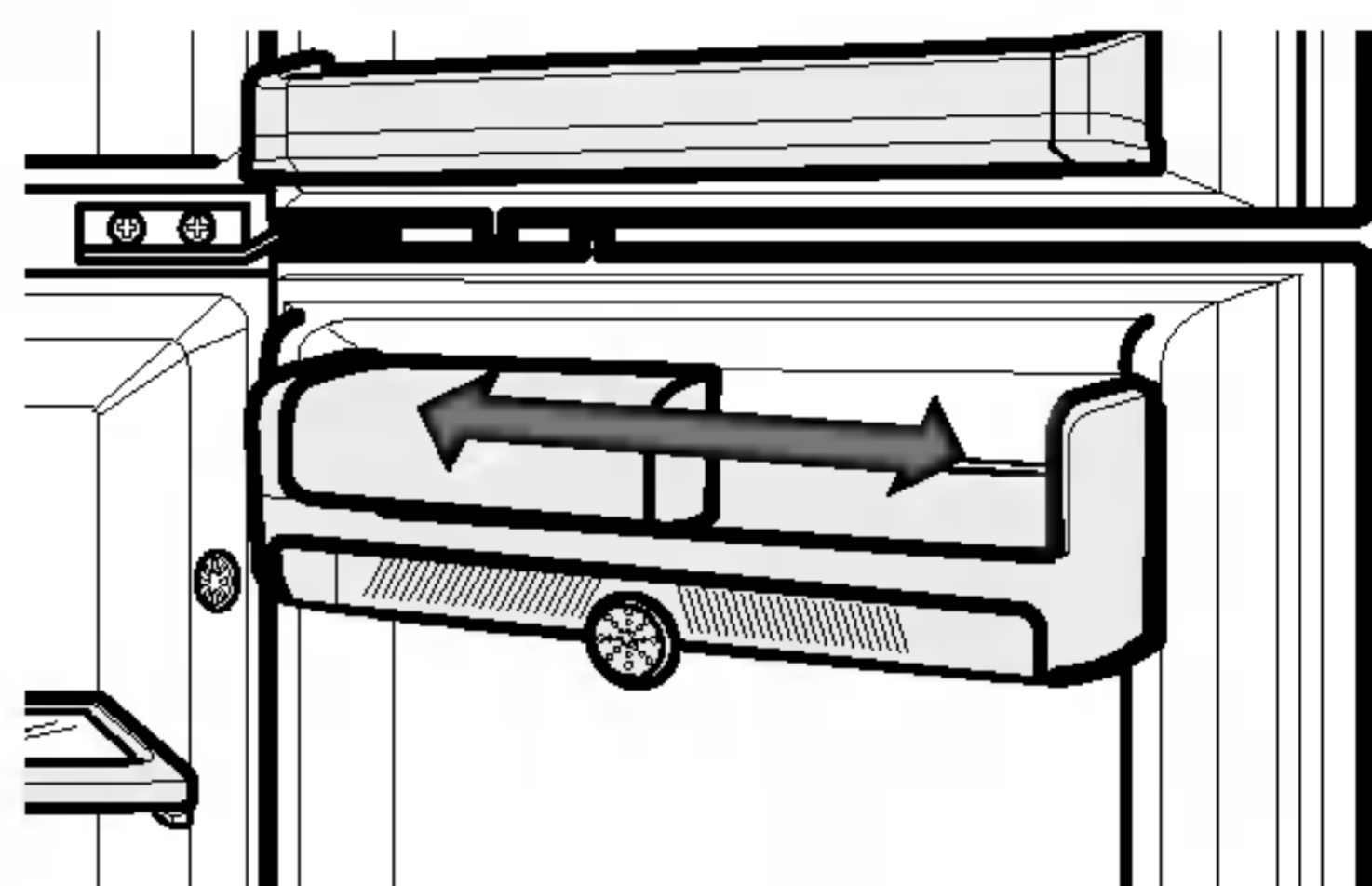

Πώς να μετακινήσετε το κάλυμμα όταν καθαρίζετε

- Πιέστε το κάλυμμα και μετακινήστε το προς το κέντρο του καλαθιού
- Μετακινήστε το κάλυμμα στη μέση του καλαθιού και ευθυγραμμίστε την οπή και με τις δύο πλευρές του καλαθιού
- Αφού το έχετε ευθυγραμμίσει, γυρίστε το καλάθι ξεκινώντας από πίσω προς τα μπροστά και τραβήξτε το και με τα δύο χέρια.

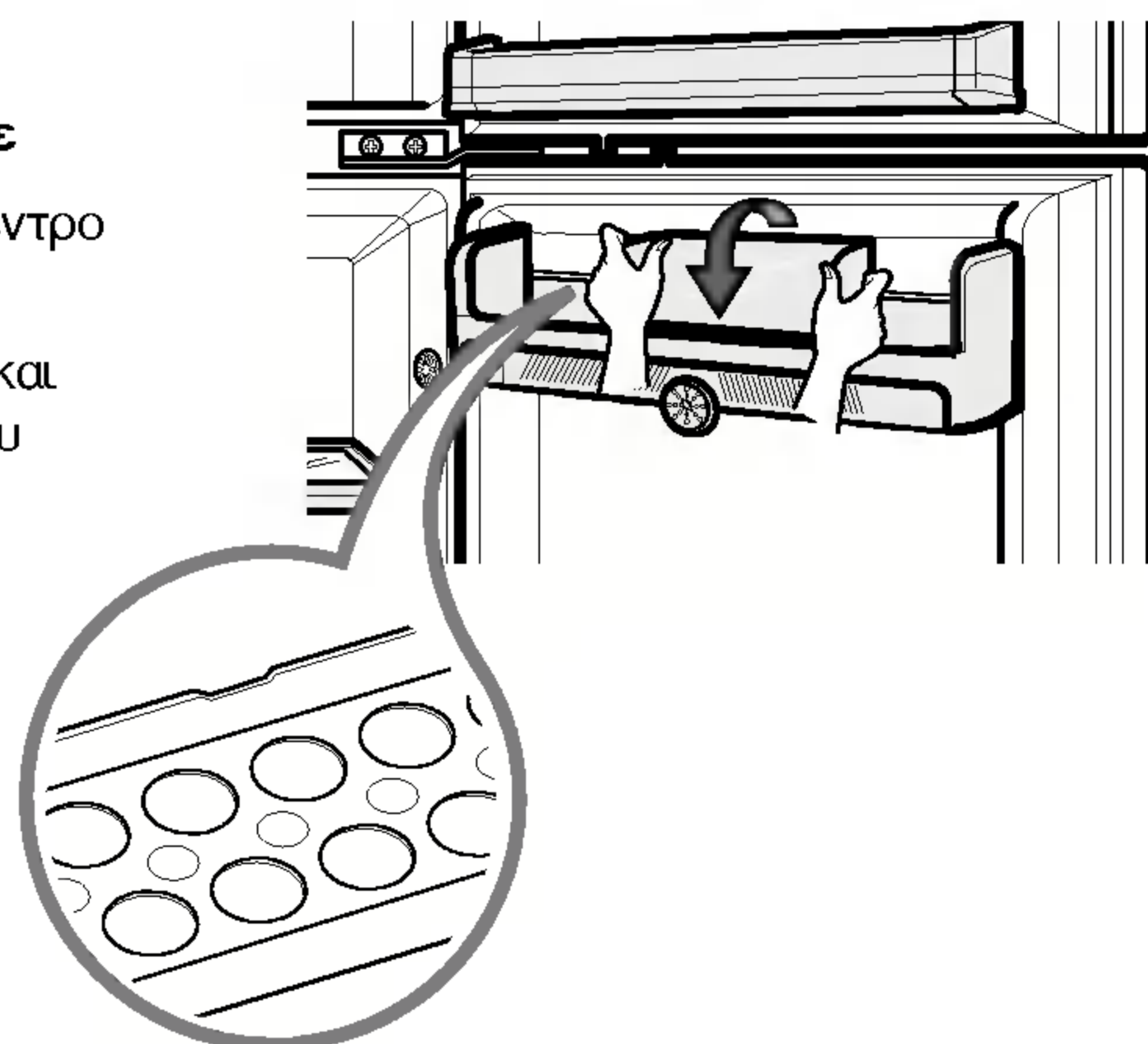

ΣΥΡΤΑΡΙ ΔΙΑΤΗΡΗΣΗΣ ΒΙΤΑΜΙΝΩΝ ΤΩΝ ΛΑΧΑΝΙΚΩΝ (ΠΡΟΑΙΡΕΤΙΚΟ)

- Το ΚΙΤ βιταμινών χρησιμοποιείται για να διατηρείτε τα φρούτα πιο φρέσκα.
- Παρακαλείστε να διατηρείται τη θήκη στεγνή καθώς αν βραχεί αυτό μπορεί να μειώσει την αποτελεσματικότητά της.

ΚΙΤ Βιταμινών

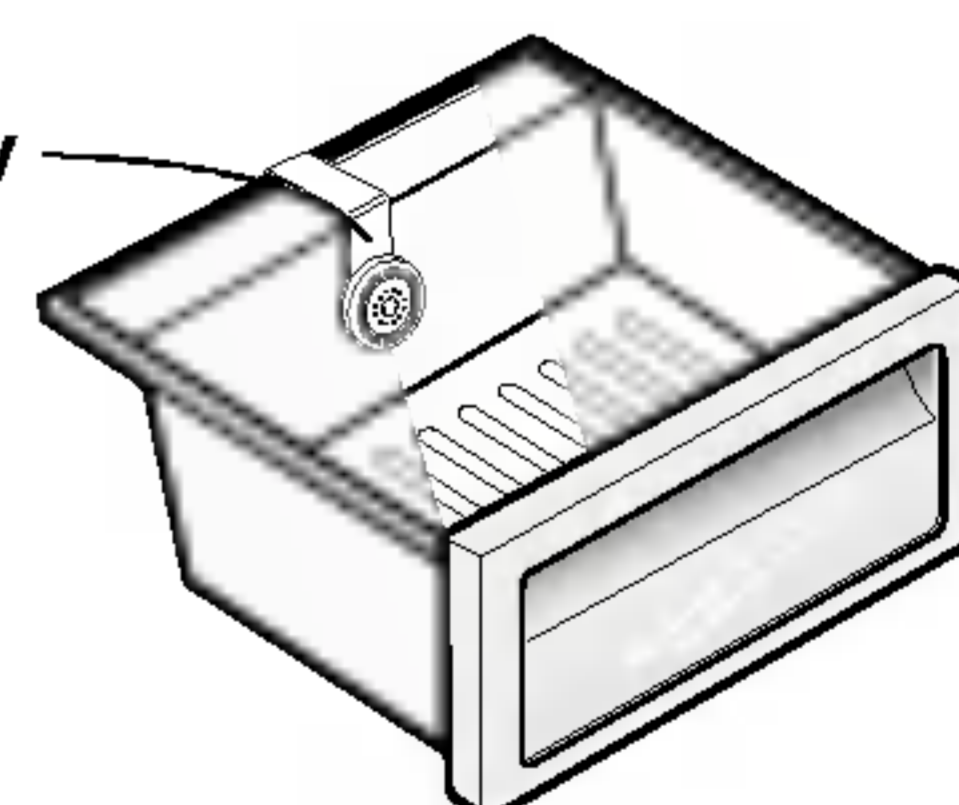

ΥΠΟΔΕΙΞΕΙΣ ΓΙΑ ΤΗΝ ΑΠΟΘΗΚΕΥΣΗ ΤΩΝ ΤΡΟΦΙΜΩΝ

ΑΠΟΘΗΚΕΥΣΗ ΤΩΝ ΤΡΟΦΙΜΩΝ

- Στο θάλαμο συντήρησης αποθηκεύετε φρέσκα τρόφιμα. Ο τρόπος με τον οποίο τα τρόφιμα καταψύχονται και στη συνέχεια ξεπαγώνουν είναι σημαντικός παράγοντας για τη διατήρηση της φρεσκάδας και της γεύσης τους.
- Μην αποθηκεύετε τρόφιμα που χαλούν εύκολα όπως μπανάνες, γκρέιπφρουτ και πεπόνια σε χαμηλές θερμοκρασίες.
- Αφήνετε τα ζεστά φαγητά να κρυώνουν πρώτα πριν τα βάλετε στο ψυγείο. Η τοποθέτηση ζεστών φαγητών στο ψυγείο μπορεί να χαλάσει άλλα φαγητά και επιπλέον να ανεβάσει το λογαριασμό του ρεύματος!
- Όταν αποθηκεύετε το φαγητό, να το σκεπάζετε με φύλλο βινυλίου ή να το βάζετε σε δοχείο με καπάκι. Με τον τρόπο αυτό αποτρέπετε την εξάτμιση της υγρασίας και βοηθάτε το φαγητό να διατηρήσει τη γεύση του και τις θρεπτικές του ιδιότητες.
- Μην φράζετε τις οπές αέρα με τα τρόφιμα. Η ομαλή κυκλοφορία ψυχρού αέρα διατηρεί τις θερμοκρασίες του ψυγείου σε ομαλά επίπεδα.
- Μην ανοίγετε συχνά την πόρτα. Το άνοιγμα της πόρτας επιτρέπει στο ζεστό αέρα να εισέλθει στο ψυγείο και να προκαλέσει την άνοδο της θερμοκρασίας στο εσωτερικό του.

ΘΑΛΑΜΟΣ ΚΑΤΑΨΥΞΗΣ

- Μην αποθηκεύετε μπουκάλια στο θάλαμο κατάψυξης διότι μπορεί να σπάσουν όταν παγώσουν.
- Μην καταψύχετε εκ νέου τρόφιμα που έχουν ήδη ξεπαγώσει. Η διαδικασία αυτή προκαλεί απώλεια της γεύσης και των θρεπτικών ιδιοτήτων τους.
- Όταν αποθηκεύετε κατεψυγμένα τρόφιμα όπως παγωτό για παρατεταμένο διάστημα χρόνου, τοποθετείτε τα στο κανονικό ράφι του θαλάμου κατάψυξης και όχι στο ράφι πόρτας.
- Τοποθέτηση στην κατάψυξη - Συνιστάται να τοποθετείτε τα νεοεισαχθέντα τρόφιμα στην παρακάτω θέση για κατάψυξη.

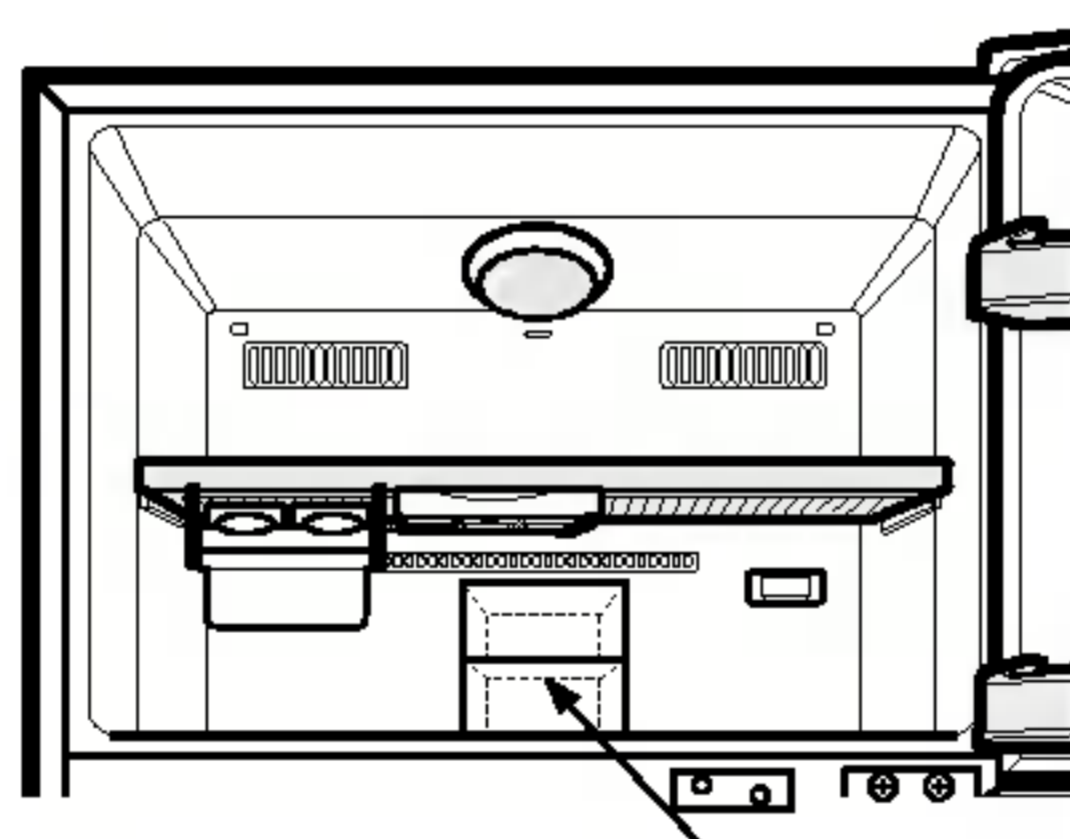

Νεοεισαχθέντα τρόφιμα

ΘΑΛΑΜΟΣ ΣΥΝΤΗΡΗΣΗΣ

- Ζ Αποφεύγετε να τοποθετείτε υγρά τρόφιμα βαθιά στο εσωτερικό των ραφιών του θαλάμου συντήρησης. Μπορεί να παγώσουν όταν θα έρθουν σε επαφή με τον παγωμένο αέρα. Για να το αποφύγετε αποθηκεύετε τα τρόφιμα στο σκεπασμένο δοχείο.
- Συνιστάται όπως τα υγρά τρόφιμα (ειδικά τα λαχανικά και τα φρούτα) να αποθηκεύονται στο θάλαμο αποθήκευσης των λαχανικών. Εάν χρειάζεται να αποθηκεύσετε σε ράφι του θαλάμου συντήρησης, τοποθετήστε τα κοντά στην πόρτα μακριά από την πλάτη του ψυγείου για να αποφύγετε το πάγωμα από τη κυκλοφορία ψύξης στο ψυγείο.
- Όταν αποθηκεύετε αυγά στις αυγοθήκες, ελέγχετε αν είναι φρέσκα και τοποθετείτε τα πάντα σε όρθια θέση. Η θέση αυτή τα διατηρεί φρέσκα περισσότερο καιρό.
- Ράφι πόρτας - Η τοποθέτηση τροφίμων σε όλο το χώρο του ραφιού πόρτας δεν προκαλεί προβλήματα στην απόδοση της συσκευής.

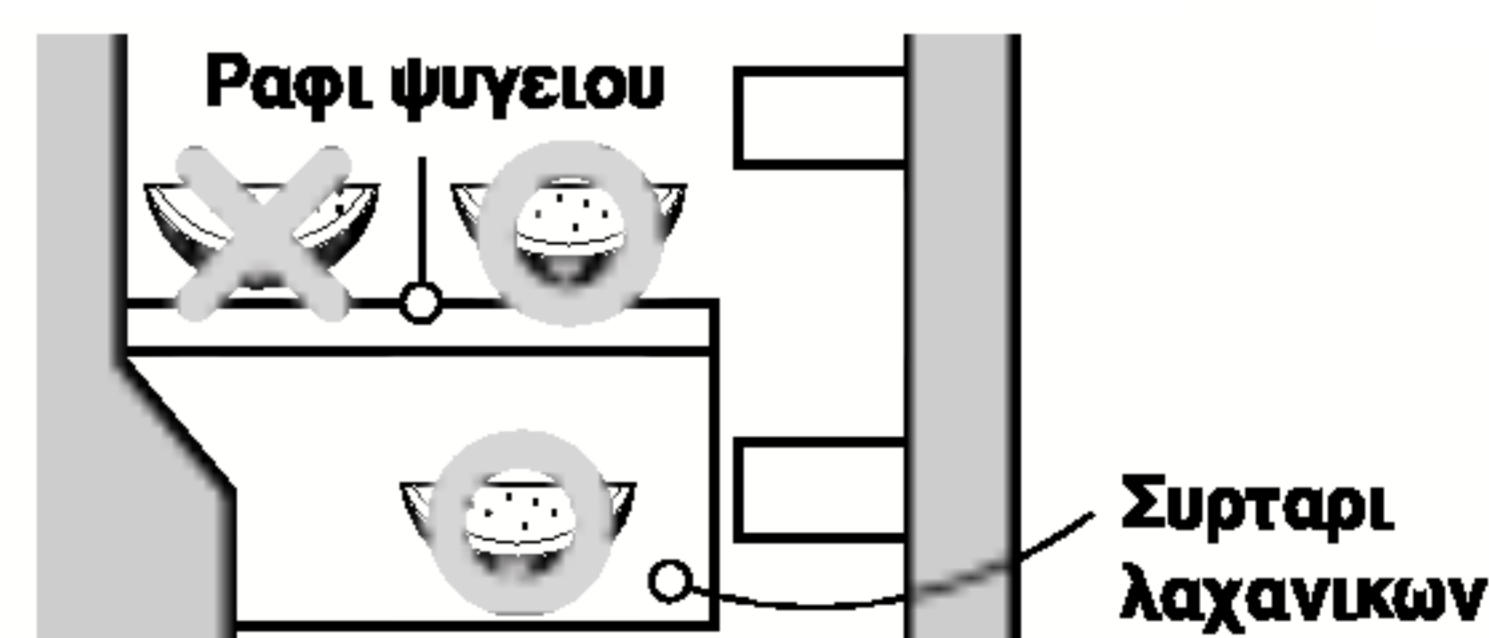

ΚΑΘΑΡΙΣΜΟΣ

Είναι σημαντικό η συσκευή σας να διατηρείται καθαρή για να αποφεύγονται οι ανεπιθύμητες οσμές. Το φαγητό που τυχόν χύνεται θα πρέπει να το σκουπίζετε αμέσως, διότι μπορεί να ξινίσει και να δημιουργήσει λεκέδες στις πλαστικές επιφάνειες. Μην χρησιμοποιείτε ποτέ μεταλλικά σφουγγάρια, βούρτσες, λειαντικά προϊόντα, ισχυρά αλκαλικά διαλυτικά, εύφλεκτα ή τοξικά υγρά καθαρισμού σε καμία επιφάνεια. Για τη διαδικασία καθαρισμού έχετε υπόψη σας ότι δεν πρέπει να αγγίζετε τις παγωμένες επιφάνειες με υγρά ή βρεγμένα χέρια, διότι τα υγρά μέλη προσκολλούνται ή δένονται με τις ιδιαίτερα ψυχρές επιφάνειες.

ΕΞΩΤΕΡΙΚΟ - Χρησιμοποιείτε χλιαρό διάλυμα ελαφριού σαπουνιού ή απορρυπαντικού για να καθαρίσετε το μακροχρόνιο φινίρισμα της συσκευής σας. Σκουπίζετε με ένα καθαρό υγρό πανί και κατόπιν στεγνώνετε.

ΕΣΩΤΕΡΙΚΟ - Συνιστάται τακτικός καθαρισμός του εσωτερικού της συσκευής και των εσωτερικών εξαρτημάτων της. Χρησιμοποιείτε χλιαρό διάλυμα ελαφριού σαπουνιού ή απορρυπαντικού για να καθαρίσετε το μακροχρόνιο φινίρισμα της συσκευής σας. Σκουπίζετε με ένα καθαρό υγρό πανί και κατόπιν στεγνώνετε.

ΕΣΩΤΕΡΙΚΑ ΕΞΑΡΤΗΜΑΤΑ - Πλένετε τα ράφια του θαλάμου συντήρησης και του θαλάμου κατάψυξης, τα ράφια πόρτας, τους δίσκους αποθήκευσης και τα μαγνητικά συστήματα στεγανοποίησης πόρτας. Χρησιμοποιείτε χλιαρό διάλυμα ελαφριού σαπουνιού ή απορρυπαντικού για να καθαρίσετε το μακροχρόνιο φινίρισμα της συσκευής σας. Σκουπίζετε με ένα καθαρό υγρό πανί και κατόπιν στεγνώνετε.

ΠΡΟΕΙΔΟΠΟΙΗΣΗ

Βγάζετε πάντα το καλώδιο τροφοδοσίας από την πρίζα ρεύματος πριν από οιαδήποτε διαδικασία καθαρισμού κοντά σε ηλεκτρικά εξαρτήματα (λάμπες, διακόπτες, κουμπιά κλπ).

Σκουπίζετε την περίσσεια υγρασία με ένα σφουγγάρι ή πανί για να εμποδίσετε το νερό ή το υγρό να εισέλθει στα ηλεκτρικά τμήματα και να προκαλέσει ηλεκτροπληξία.

Μην χρησιμοποιείτε εύφλεκτα ή τοξικά υγρά καθαρισμού σε καμία επιφάνεια.

- Προσοχή κατά τον καθαρισμό.
Μην χρησιμοποιείτε: ισχυρές ουσίες καθαρισμού επιφανειών, κεριά στίλβωσης λαμαρίνας, αντιδιαβρωτικά, κάθε είδους λάδια, βενζίνη, οξέα, κεριά.
- Απορρυπαντικό που μπορείτε να χρησιμοποιείτε: φυτικό διάλυμα πλυσίματος πιάτων, σαπουνόνερο.
- Η χρήση ακατάλληλου προϊόντος μπορεί να επιφέρει αλλαγή στο χρώμα.

ΓΕΝΙΚΕΣ ΠΛΗΡΟΦΟΡΙΕΣ

ΚΑΤΑ ΤΗ ΔΙΑΡΚΕΙΑ ΤΩΝ ΔΙΑΚΟΠΩΝ

Κατά τις διακοπές μέσης διάρκειας, είναι μάλλον προτιμότερο να αφήνετε τη συσκευή σε λειτουργία. Τοποθετείτε τα προϊόντα που καταψύχονται στον καταψύκτη για μεγαλύτερη διάρκεια ζωής.

Αν αποφασίσετε να μην αφήσετε σε λειτουργία τη συσκευή, αφαιρέστε όλα τα τρόφιμα, βγάλτε το φις από την πρίζα ρεύματος, καθαρίστε πλήρως το εσωτερικό της και αφήστε τη πόρτα ΑΝΟΙΚΤΗ για να αποτρέψετε τη δημιουργία οσμών.

ΣΕ ΠΕΡΙΠΤΩΣΗ ΔΙΑΚΟΠΗΣ ΡΕΥΜΑΤΟΣ

Οι περισσότερες διακοπές ρεύματος οι οποίες αποκαθίστανται μία ή δύο ώρες αργότερα δεν επηρεάζουν τις θερμοκρασίες της συσκευής σας. Ωστόσο, θα πρέπει να ελαχιστοποιείτε το άνοιγμα και κλείσιμο της πόρτας όσο δεν υπάρχει ρεύμα. Κατά τις διακοπές ρεύματος μεγαλύτερης διάρκειας, τοποθετείτε ένα τεμάχιο στεγνού πάγου πάνω στις κατεψυγμένες συσκευασίες.

ΣΕ ΠΕΡΙΠΤΩΣΗ ΜΕΤΑΚΟΜΙΣΗΣ

Αφαιρέστε ή δέστε με ασφάλεια όλα τα χαλαρά εξαρτήματα που βρίσκονται μέσα στη συσκευή.

Για να μην κάνετε ζημιά στις βίδες ρύθμισης ύψους, βιδώστε τις μέχρι τέρμα στη βάση.

ΣΩΛΗΝΑΣ ΠΡΟΣΤΑΣΙΑΣ ΚΑΤΑ ΤΗΣ ΣΥΜΠΥΚΝΩΣΗΣ

Το εξωτερικό τοίχωμα της συσκευής μερικές φορές μπορεί να ζεσταθεί ιδίως μετά την εγκατάσταση.

Μην ανησυχίσετε. Αυτό οφείλεται στο σωλήνα προστασίας κατά της συμπύκνωσης ο οποίος αντλεί μέσα από τη συσκευή για να αποτρέψει το «ιδρώμα» του εξωτερικού τοιχώματος της συσκευής.

Σωλήνας προστασίας κατά της συμπύκνωσης

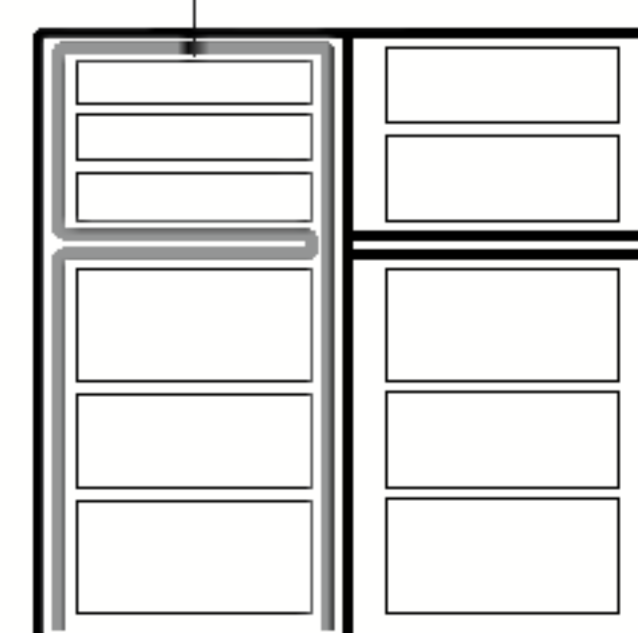

ΑΛΛΑΓΗ ΤΩΝ ΛΑΜΠΩΝ

ΛΑΜΠΑ ΘΑΛΑΜΟΥ ΚΑΤΑΨΥΞΗΣ

Για να βγάλετε το κάλυμμα της λάμπας του θαλάμου κατάψυξης, βάλτε το χέρι σας πίσω από το κάλυμμα και τραβήξτε το προς τα εμπρός, όπως απεικονίζεται δεξιά.

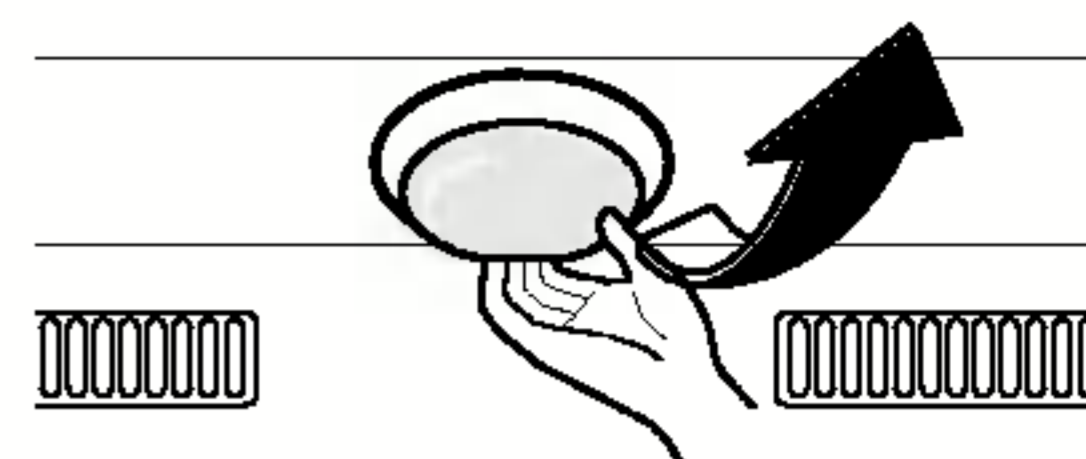

ΛΑΜΠΑ ΘΑΛΑΜΟΥ ΣΥΝΤΗΡΗΣΗΣ

Για να βγάλετε το κάλυμμα της λάμπας του θαλάμου συντήρησης, τραβήξτε το προς τα κάτω πιέζοντας ταυτόχρονα με τον αντίχειρά σας την τριγωνική περιοχή, και στη συνέχεια τραβήξτε το προς τα εμπρός, όπως απεικονίζεται δεξιά.

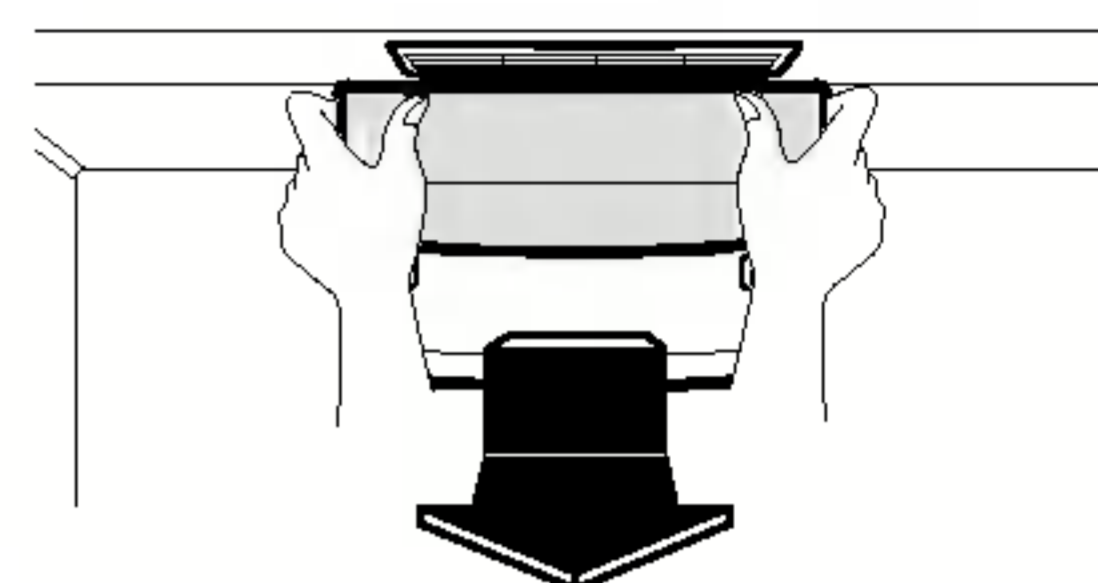

ΣΗΜΑΝΤΙΚΕΣ ΠΡΟΕΙΔΟΠΟΙΗΣΕΙΣ

ΜΗΝ ΧΡΗΣΙΜΟΠΟΙΕΙΤΕ ΠΡΟΕΚΤΑΣΗ ΚΑΛΩΔΙΟΥ

Αν είναι δυνατόν, συνδέετε το ψυγείο με τη δική του ατομική πρίζα ρεύματος ούτως ώστε να αποφύγετε την υπερφόρτωση του ίδιου ή άλλων συσκευών ή των φώτων του σπιτιού η οποία μπορεί να προκαλέσει βλάβη στο ηλεκτρικό δίκτυο.

ΕΥΚΟΛΙΑ ΠΡΟΣΒΑΣΗΣ ΣΤΗΝ ΠΡΙΖΑ ΡΕΥΜΑΤΟΣ

Το ψυγείο θα πρέπει να τοποθετείται με τέτοιο τρόπο ώστε η πρίζα ρεύματος να φτάνεται εύκολα και να αποσυνδέεται γρήγορα σε περίπτωση ατυχήματος.

ΑΛΛΑΓΗ ΚΑΛΩΔΙΟΥ ΤΡΟΦΟΔΟΤΗΣΗΣ

Αν το καλώδιο τροφοδότησης πάθει ζημιά, θα πρέπει να αντικατασταθεί από τον κατασκευαστή, από εξουσιοδοτημένο κέντρο σέρβις του κατασκευαστή ή από άτομο με ανάλογη ειδικευση για να αποφευχθεί ο κίνδυνος ατυχήματος.

ΣΧΕΤΙΚΑ ΜΕ ΤΗ ΓΕΙΩΣΗ

Σε περίπτωση βραχυκυκλώματος, η γείωση μειώνει τον κίνδυνο ηλεκτροπληξίας παρέχοντας αγωγό διαφυγής του ηλεκτρικού ρεύματος.

Για να αποφύγετε πιθανή ηλεκτροπληξία, αυτή η συσκευή πρέπει να γειωθεί.

Η ακατάλληλη χρήση της γειωμένης πρίζας μπορεί να οδηγήσει σε ηλεκτροπληξία. Συμβουλευθείτε ένα ηλεκτρολόγο ή άτομο εξουσιοδοτημένου κέντρου σέρβις αν δεν καταλαβαίνετε καλά τις οδηγίες για τη γείωση ή αν έχετε αμφιβολίες για τη σωστή γείωση της συσκευής.

ΜΗΝ ΤΡΟΠΟΠΟΙΕΙΤΕ Η ΕΠΕΚΤΕΙΝΕΤΕ ΤΟ ΜΗΚΟΣ ΤΟΥ ΚΑΛΩΔΙΟΥ ΤΡΟΦΟΔΟΣΙΑΣ

Μπορεί να προκληθεί ηλεκτροπληξία ή φωτιά.

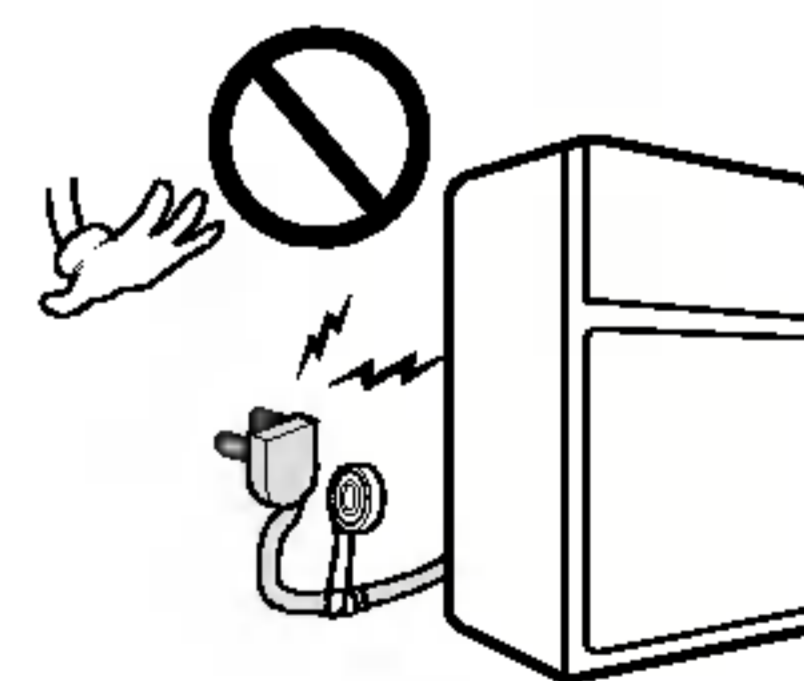

ΜΕΓΑΛΟΣ ΠΕΙΡΑΣΜΟΣ

Ένα άδειο ψυγείο αποτελεί μεγάλο πειρασμό για τα παιδιά που τα τραβά να μπουν μέσα. Αφαιρέστε τα λάστιχα, τα κλείθρα, τα καπάκια ή ολόκληρη την πόρτα από την αχρηστεμένη συσκευή σας ή κάντε ότι μπορείτε για να την καταστήσετε αβλαβή.

Αυτή η συσκευή πρέπει να γειωθεί

**ΜΗΝ ΠΕΡΙΜΕΝΕΤΕ!
ΚΑΝΤΕ ΤΟ ΤΩΡΑ!**

Μην αποθηκεύετε εύφλεκτα, εκρηκτικά ή χημικά υλικά στο ψυγείο

ΠΡΙΝ ΤΗΛΕΦΩΝΗΣΕΤΕ ΣΤΟ ΣΕΡΒΙΣ

ΤΑ ΤΗΛΕΦΩΝΗΜΑΤΑ ΣΤΟ ΣΕΡΒΙΣ ΚΑΜΙΑ ΦΟΡΑ ΕΙΝΑΙ ΠΕΡΙΤΤΑ!

ΑΝ ΑΝΤΙΛΗΦΘΕΙΤΕ ΟΤΙ ΤΟ ΨΥΓΕΙΟ ΣΑΣ ΔΕΝ ΛΕΙΤΟΥΡΓΕΙ ΚΑΝΟΝΙΚΑ, ΠΡΙΝ ΤΗΛΕΦΩΝΗΣΕΤΕ ΣΤΟ ΣΕΡΒΙΣ, ΕΛΕΓΞΕ ΑΝ ΥΦΙΣΤΑΝΤΑΙ ΟΙ ΠΑΡΑΚΑΤΩ ΑΙΤΙΕΣ ΒΛΑΒΗΣ:

ΠΡΟΒΛΗΜΑ	ΠΙΘΑΝΕΣ ΑΙΤΙΕΣ
ΤΟ ΨΥΓΕΙΟ ΔΕΝ ΛΕΙΤΟΥΡΓΕΙ	<ul style="list-style-type: none">• Ελέγξτε μήπως έχει καεί η σχετική ασφάλεια ή αν έχει πέσει ο αυτόματος διακόπτης ισχύος.• Ελέγξτε μήπως έχει βγει ή χαλαρώσει το φως από την ηλεκτρική πρίζα τοίχου.
Η ΘΕΡΜΟΚΡΑΣΙΑ ΤΟΥ ΘΑΛΑΜΟΥ ΣΥΝΤΗΡΗΣΗΣ Ή ΤΟΥ ΘΑΛΑΜΟΥ ΚΑΤΑΨΥΞΗΣ ΕΙΝΑΙ ΠΟΥ ΥΨΗΛΗ	<ul style="list-style-type: none">• Η θερμοκρασία δεν έχει ρυθμιστεί στη σωστή θέση.• Η συσκευή έχει τοποθετηθεί πολύ κοντά σε τοίχο ή πηγή θερμότητας.• Κάνει ζέστη και ανοίγετε πολύ συχνά την πόρτα.• Η πόρτα έχει μείνει ανοικτή πολλή ώρα.• Υπάρχουν υπερβολικές ποσότητες τροφίμων στο ψυγείο.
ΜΗ ΦΥΣΙΟΛΟΓΙΚΟΣ(ΟΙ) ΘΟΡΥΒΟΣ(ΟΙ)	<ul style="list-style-type: none">• Το ψυγείο έχει εγκατασταθεί σε ασταθές ή ανώμαλο δάπεδο, ή η βίδα αλφαδιάσματος χρειάζεται ρύθμιση.• Έχουν τοποθετηθεί άχρηστα αντικείμενα πίσω από το ψυγείο.
ΑΝΑΔΥΟΝΤΑΙ ΟΣΜΕΣ ΑΠΟ ΤΟ ΨΥΓΕΙΟ	<ul style="list-style-type: none">• Τα τρόφιμα με έντονες οσμές πρέπει να σκεπάζονται ή να περιτυλίσσονται.• Το εσωτερικό του ψυγείου χρειάζεται καθάρισμα.
ΣΧΗΜΑΤΙΖΕΤΑΙ ΔΡΟΣΙΑ ΣΤΗΝ ΕΠΙΦΑΝΕΙΑ ΤΩΝ ΕΣΩΤΕΡΙΚΩΝ ΤΟΙΧΩΜΑΤΩΝ	<ul style="list-style-type: none">• Αποτελεί συνηθισμένο φαινόμενο κατά τις περιόδους υψηλής υγρασίας.• Μπορεί να έχει μείνει μισάνοιχτη η πόρτα.

