





Premium color phone

LC7250

使用说明书



- 为了防止事故或危险的发生，在使用手机之前请务必阅读“安全注意事项”以确保正确的使用手机。

按  按键后用  选择菜单功能，最后按  确定。



电话簿

- | | |
|---------|-----|
| 1. 添加 | 31页 |
| 2. 查找 | 36页 |
| 3. 群组设置 | 44页 |
| 4. 编辑群组 | 45页 |
| 5. 快捷键 | 46页 |
| 6. 复制 | 47页 |
| 7. 拒接来电 | 48页 |
| 8. 容量信息 | 50页 |
| 9. 删除 | 51页 |



短信息

- | | |
|---------|-----|
| 1. 新短信 | 55页 |
| 2. 收信箱 | 57页 |
| 3. 互动信箱 | 59页 |
| 4. 发信箱 | 60页 |
| 5. 语音信箱 | 62页 |
| 6. 收藏夹 | 63页 |
| 7. 草稿箱 | 64页 |
| 8. 常用语 | 66页 |
| 9. 删除信息 | 68页 |
| 0. 短信设置 | 69页 |
- ◆ 短信息级别
 - ◆ 存储信息
 - ◆ 语音邮件报警
 - ◆ 收信文本颜色
 - ◆ 收信信纸
 - ◆ 收信提示



通话记录

- | | |
|-----------|-----|
| 1. 已拨电话 | 71页 |
| 2. 已接电话 | 71页 |
| 3. 未接电话 | 72页 |
| 4. 通话中备忘录 | 73页 |
| 5. 所有通话 | 74页 |
| 6. 通话计时 | 75页 |
| 7. 清除通话记录 | 76页 |



数码相机

- | | |
|---------|-----|
| 1. 照相 | 78页 |
| 2. 摄像 | 80页 |
| 3. 选景拍照 | 82页 |
| 4. 多样拍照 | 84页 |
| 5. 照片编辑 | 86页 |
| 6. 相册 | 87页 |
| 7. 摄像册 | 89页 |
| 8. 照片邮件 | 91页 |
- ◆ 新照片
 - ◆ 存储照片
 - ◆ 新摄像
 - ◆ 存储摄像
- | | |
|---------|-----|
| 9. 相机设置 | 93页 |
|---------|-----|
- ◆ 快门音效
 - ◆ 自拍
 - ◆ 删除相册
 - ◆ 锁定全部相册
 - ◆ 容量信息



日程管理

- | | |
|---------|------|
| 1. 提醒 | 99页 |
| 2. 闹钟 | 100页 |
| 3. 日程表 | 101页 |
| 4. 预定工作 | 104页 |
| 5. 节假日 | 106页 |
| 6. 备忘录 | 109页 |
| 7. 倒计时 | 110页 |



声音设置

- | | |
|-----------|------|
| 1. 铃声类型 | 111页 |
| 2. 音效设置 | 112页 |
| 3. 提示方式设置 | 113页 |
| 4. 音量设置 | 114页 |
| 5. 提示音设置 | 115页 |

* 使用说明书上出现的画面和按键可能会与实物不同。



手机设置

- | | |
|---|---|
| 1.显示设置 116页 | 3.保密设置 129页 |
| <ul style="list-style-type: none">◆ 内屏◆ 时钟/日历◆ 外屏◆ 外屏时钟◆ 问候语◆ 主菜单风格◆ 菜单颜色◆ Language◆ 拨号字体◆ 背景灯设置 | <ul style="list-style-type: none">◆ 设置PIN◆ 更改PIN◆ 锁定拨打电话◆ 锁定联通无限◆ 锁定电话簿◆ 锁定短信◆ 锁定通话记录◆ 锁定手机◆ 紧急号码设置◆ 更改密码◆ 密码提示 |
| 2.通话设置 127页 | 4.手机设置 137页 |
| <ul style="list-style-type: none">◆ 呼叫转移◆ 呼叫等待 | <ul style="list-style-type: none">◆ 来电接听方式◆ 默认输入法◆ 存储容量信息◆ 数据传输速率◆ 调制解调器/传真◆ 我的手机号码◆ 手机信息 |



联通无限

- | |
|--|
| 1.互动视界 145页 |
| 2.彩e 146页 |
| <ul style="list-style-type: none">◆ 写邮件◆ 收件箱◆ 发件箱◆ 检查新邮件◆ 文件夹◆ 邮件设置 |
| 3.神奇宝典 153页 |
| 4.联通在信 154页 |
| 5.互动视界书签 155页 |
| 6.文件管理 156页 |
| 7.联通无限设置 157页 |



便利功能

- | |
|---|
| 1.游戏 164页 |
| <ul style="list-style-type: none">◆ 台球◆ 绚烂烟火 |
| 2.计算器 166页 |
| 3.秒表 167页 |
| 4.世界时间 168页 |



通话过程中,按

- | |
|--------------|
| 1.发送本机号码 52页 |
| 2.解除发信音 53页 |
| 3.查找电话簿 53页 |
| 4.存储 54页 |
| 5.查找日程 54页 |

14

使用前

确认配件	14
电池待机时间	15
UIM卡的插拔	16
插入并拆卸电池	17
电池充电	18
充电过程中指示灯状态	19

20

基本用法

开机和关机	20
拨打电话	21
拨打所有通话记录里的电话号码	22
接电话	23
来电	24

选择菜单功能	26
菜单画面	27
输入文字	28

31

电话簿

登记电话号码	31
直接输入电话号码登记在电话簿	35
管理电话簿	36
存储的姓名及电话号码的删除	37
向存储号码发送短信	38
给存储的电话号码指定快捷号码	39

按姓名查找	40
按号码查找	41
按群组查找	42
群组设置	44
编辑群组	45
快捷键管理	46
复制	47
拒接来电	48
容量信息	50
删除	51
通话中菜单功能	52

55

短信息

发送新短信	55
收信箱	57
互动信箱	59
发信箱	60
语音信箱	62
收藏夹	63
草稿箱	64
常用语	66
删除信息	68
短信设置	69
短信息组	70

71

通话记录

通话记录	71
确认未接来电	72
确认通话中存储的电话号码	73
所有通话	74
通话计时	75
清除通话记录	76

77

数码相机

数码相机	77
照相	78
摄像	80
选景拍照	82
多样拍照	84
照片编辑	86
相册	87

摄像册	89
照片邮件	91
相机设置	93
快门音效	93
自拍	94
删除相册	95
锁定全部相册	96
容量信息	97

98

日程管理

日程管理	98
提醒	99
闹钟	100
日程表	101
预定工作	104
节假日	106
备忘录	109
倒计时	110

111

声音设置

铃声类型	111
音效设置	112
提示方式设置	113
音量设置	114
提示音设置	115

116

手机设置

显示设置	116
内屏	116
时钟/日历	117
外屏	118
外屏时钟	119
问候语	120
主菜单风格	121
菜单颜色	123
Language	124
拨号字体	125

背景灯设置	126
通话设置	127
呼叫转移	127
呼叫等待	128
保密设置	129
设置PIN	129
更改PIN	130
锁定拨打电话	131
锁定联通无限	132
锁定电话簿/锁定短信/锁定通话记录/ 锁定手机	133
紧急号码设置	134
更改密码	135
密码提示	136
手机设置	137
来电接听方式	137
默认输入法	138
存储容量信息 - 手机容量信息	139
存储容量信息 - 容量初始化	140
数据传输速率	141

调制解调器/传真.....	142
我的手机号码.....	143
手机信息.....	144

145

联通无限

启动互动视界.....	145
启动彩e.....	146
写邮件.....	146
添加附件.....	147
收件箱.....	148
发件箱.....	149
检查新邮件.....	150
文件夹.....	151
邮件设置.....	152

启动神奇宝典.....	153
启动联通在信.....	154
互动视界书签.....	155
文件管理.....	156
联通无限设置.....	157
数据速率设置.....	157
互动视界设置.....	158
神奇宝典设置.....	159
彩e设置.....	160
联通无限功能指南.....	161
商旅宝.....	161
金坐标.....	161
丰安股神.....	162
心港交友.....	162
唱片街.....	163
铃声榜中榜.....	163

164

便利功能

- 游戏..... 164
 - 台球..... 165
 - 绚烂烟火..... 165
- 计算器..... 166
- 秒表..... 167
- 世界时间..... 168
- 将常用功能登记在我的菜单()... 169

170

附录

- 故障诊断..... 170
- 规格及特点..... 173
- 消费者注意事项, 其它配件及选件..... 174
- 产品保证..... 175
- For Foreigner (English Version)..... 176



功能键说明

	- 按照菜单说明执行各种功能		- 查找电话号码, 返回上一级菜单目录
	- 进入数码相机菜单 (短按) - 直接进行拍照 (长按)		- 进入联通无限
	- 拨打或接听电话		- 打开或关闭电源, 结束通话, 返回待机画面
	- 选择菜单, 确定选项, 待机画面下直接进入"神奇宝典"		- 进入彩e
	- 从显示屏删除文字或数字, 返回到上一级菜单目录		- 进入情景模式菜单
	- 设置或解除振动模式		- 进入短信息
	- 在通话状态调节通话音量		- 进入我的菜单
	- 依次检索各种功能 (与 按键相同) - 拉开滑盖在待机画面下: 用 调节按键音量。		- 设定锁定功能
侧键			

显示屏上端图标说明

	显示通话地区信号强度。		显示超强模式状态,所有声音均为最大声音,来电时发出最大铃声,同时振动。
	显示通话状态。		显示静音状态。
	显示正处于无法通话地区。		显示振动模式状态。
	表示漫游状态。		显示一般模式状态。
	显示目前电池电量。		已设定闹钟或提醒功能。



直射光线下可能会无法看清屏幕, 请尽量不要在直射光线下使用。



为安全、正确地使用产品，提前预防事故或危险，请务必遵守‘安全注意事项’，阅读使用说明书后请妥善保管好，以方便随时查阅。



警告



违反“安全注意事项”，有可能会涉及人身安全及引发重大事故。



■ 当手机被水弄湿时，请勿将手机放入加热器具（烤炉，微波炉等）内干燥。

-可能发生爆炸或使手机变形，也可能导致手机出现故障。

-当手机或电池被水等液体浸湿时，标签颜色会发生变化，这种情况下引起的故障将得不到本公司提供的免费售后服务，请谨慎使用（标签贴在产品内部）。

■ 请不要在高温或潮湿的地方使用手机（工作温度：-20℃~50℃）

-被雨淋湿或被饮料浸湿，在浴室等高温、多湿的场所使用手机都可能成为电池爆炸或手机发生故障的原因。

■ 暴风，雷击及闪电现象严重时，请停止使用手机，并且将电源线和充电器拔出。

-有可能因雷击而引起严重的损伤，也可能引发火灾。

■ 在易爆地区请勿使用手机。

-手机会对高频仪器产生影响。在加油站时请关掉手机。

■ 擦拭手机时请勿使用化学物质（酒精，苯，稀释剂等）或洗涤剂。

-有可能引发火灾。清洁手机和充电器时，请用柔软的布条轻轻擦拭。



■ 请不要随意拆卸手机，也不要让手机受到撞击，在充电状态下请不要打电话或接电话。

-有可能引发触电或漏电性火灾。

■ 请避免电池的接触端（金属部位）和项链、硬币等金属导体接触，避免让动物啃咬或用钉子等尖锐的物品碰击电池。

-短路时可能有爆炸的危险，请务必禁止。



- **请勿将电池放在有直射光线的汽车玻璃等封闭高温的场所。**
 - 有可能引起手机的变形或故障，也有可能引发爆炸。
- **请务必使用本公司提供的原装电池，勿用于本公司以外的其它手机。**
 - 使用非原装的电池，有可能缩短电池的使用寿命或引发爆炸，还有可能造成手机故障，这种情况下您将得不到免费的维修。
- **给电池充电时一定要使用获得TTA认证的标准充电器。**
 - 使用没有得到TTA认证的充电器时，可能引起电池寿命减少或引发爆炸，也可能引起手机故障，这种情况下您将得不到免费维修。
- **驾驶时，请不要进行拨打电话或查找电话号码等手机操作。**
 - 在紧急情况下请使用免提或停车通话。
- **乘车时，请不要将手机放置于保险气囊上，也不要给手机设置免提。**
 - 保险气囊破裂会引发严重事故。
- **请不要在医院或飞机等禁止使用手机的场所使用手机。**
 - 手机会干扰医院和飞机上的仪器。
- **电源线一定要插紧，避免松动，拔出时请握紧充电插头两边的插销。**
 - 连接不稳定时，绝缘导体的部分断裂，有可能引起发热、火灾。
- **请勿损坏（加工、强制弯曲、扭转、拉、插入缝隙、加热、折断）电源线，若连接插头的部位太松，请勿使用。**
 - 电源线被损坏，会引起火灾、触电。
- **请勿在电源线上放置沉重物品。**
 - 有引发火灾、触电的危险。



- **请将手机和充电器放置于儿童不易接触到的地方保管。**
-把电池放在嘴里或使用破损的电池会对人体产生影响，并且可能导致触电、电磁波泄漏等危险。
- **请提防儿童吞咽产品的橡皮塞（耳机、手机底部的连接口等）。**
-会有窒息或堵塞食道的危险。
- **手机的挂链被地铁门或汽车门夹住时非常危险，请注意安全。**
- **手机接触耳朵时请不要开机或关机。**
-会对听觉产生坏的影响。

**注意****违反注意安全事项时可能会引发轻微伤害或产品损坏的情况。**

- **手机被弄湿时，请务必不要按电源开关键，不要用湿手触摸手机、天线和电源线。**
- **通话时，请不要用手抓天线或让其接触身体部位。**
-长时间通话时手机会发热，通话性能会降低。
- **信用卡、电话卡、存折、乘车卡等带有磁性的物品，请勿放在手机附近。**
-手机的磁性会破坏卡上的信息。

■ 避免手机被震动或撞击，不使用或不携带时，请拔掉电源线放置不易掉落的安全位置保管。

■ 请不要将手机从高处抛下，也不要用力拍打或摇晃手机。

-手机可能出现破损，内部电路板可能被破坏。

■ 在公共场所使用手机时，请将手机设置为振动，以免影响他人。

■ 请勿在手机上涂颜色。

-会破坏手机外观或引起手机故障。手机外部的涂料脱落，出现过敏反应时，请立即停止使用手机并咨询医生。

■ 手机中存储的数据请另行记录保管。

-由于用户的失误或对手机进行维修、升级时，在不得已的情况下，有可能必须删除手机上存储的一些重要信息，**所以请对重要的电话号码等重要信息做提前记录。**（铃声，文字/语音短信，图片等会被初始化）。

-数据丢失引起的损失，制造商均不承担任何责任，请注意使用。

■ 请不要在灰尘多的地方给电池充电，电源线不要靠近加热器具。

-清洁时请拔出电源线，将附着在电源插头部位的灰尘等擦干净。

■ 当周围的环境异常（高温，多湿等）时，电池的自动保护电路就会启动，电源将被切断。

-这时请拔掉电池后，重新安装使用。

■ 电池长期不使用时，请充电后在室温下保管。

-长期不使用的电池再重新使用时，要先充满电后再使用。请不要在太冷或太热的地方充电。并且即使是充满电的电池，也会因为自然放电现象而慢慢把电放掉，使用时间变短。

■ 该手机为符合电磁波人体保护标准的产品，为了您的健康与安全，请使用浪潮LG公司提供的正品。

-否则，您的安全将得不到保障。



* 包装盒上端标有型号名及手机的主要功能等信息。

确认配件



手机



用户说明书



电池 (标准电池)



便携式充电器



项链式耳机



* 此型号不支持立体声耳机，
仅使用项链式耳机。

* 电池连续通话时间和待机时间是由本公司实验室在实际环境下测量出的，但由于电池待机时间受多种因素影响，各个地区的待机时间可能会有所不同。

关于电池

- 电池使用时间受移动通信网络服务商所提供的服务、使用周围环境的温度、电池使用寿命、用户使用手机所处区域的信号等各种因素的影响。
- 电池属于损耗品，购买时间越长，使用时间则越短。如果使用时间下降到原来使用时间的一半以下，则应购买新电池。（保修期为购买后6个月内）
- 使用最新锂电池或锂离子电池，最好在用完电池上所带浮电后对电池进行长时间充电1~2次，每次不超过12个小时。
- 接电话时会消耗电池电量，此外使用玩游戏、上网等附加功能或在无法接收信号的地方呆太长时间，都会大量耗电，缩短待机时间。

每次充电前最好把电池的电量用尽，再充电。这样可以减少手机的充电次数，延长电池的使用寿命。

电池待机时间

[电池使用时间比较]

[以新电池为基准]

状态		电池种类
		标准电池（850mAh）
时 间	连续通话	150分钟
	连续待机	120~150小时

* 此款手机支持内置UTK(Uim application toolkit)功能的UIM卡。

插入

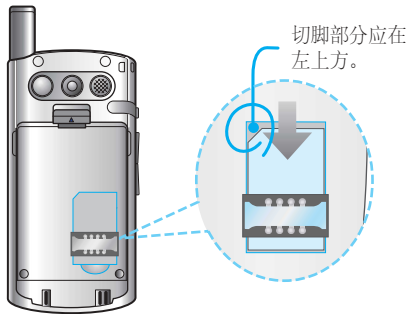

插卡方向如上图所示，从上往下插入槽中。

拔出

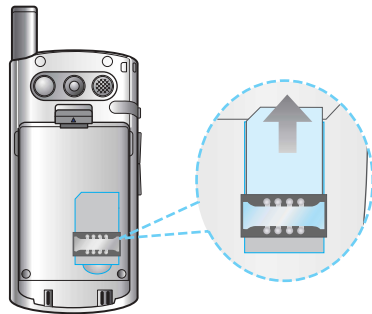

拔卡时，按箭头方向从下往上推。

* 把电池从手机上拆卸时，务必关掉手机电源后拆卸（开机状态下拔电池可能会造成信息丢失）

插入

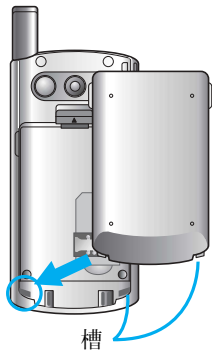

将电池“底部”和手机“底部槽”对正后按下去，直到听见“咔嚓”的响声。

拔出

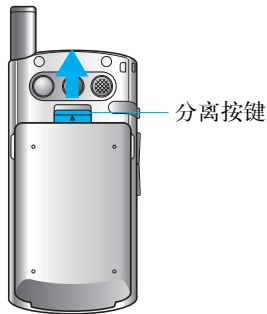

拔出时，将手机上的分离按键往上推，同时将电池往下拉。

插入并拆卸电池

* 手机使用220V的交流电进行充电。

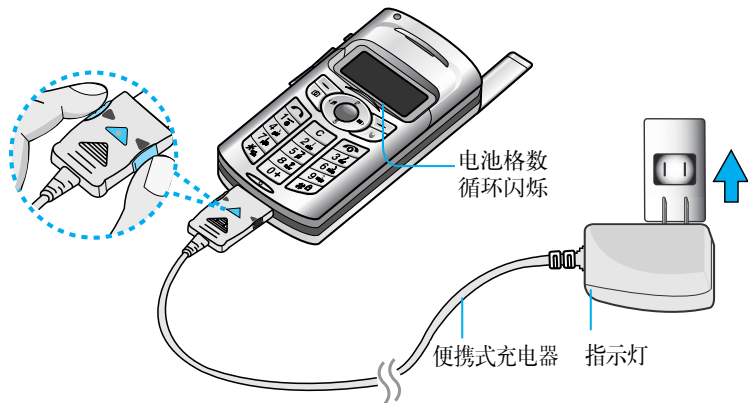

- 将便携式充电器直接连接到手机

* 不同充电状态下的充电时间可能有所不同，如果电池使用时间低于购买初期的一半，则应购买新电池。

充电所需时间(关机状态)

分类	标准电池 (850mAh)
时间	150~190分钟

第一次对电池充电，应在把电池所带的浮电用尽后，充12个小时左右。



购买时的电池未被足量充电，
需充足电后使用。

用完电后



电池快要用完时

仅在设定向导语音时出现语音提示。

再过一段时间后

手机会自动关机，以免电池受损。
请充完电后再使用。

* 充电时间会因为周围环境的
不同而有所不同。

充电过程中指示灯状态

充电指示灯状态 \ 状态	充电过程中	充电完毕
充电指示灯	橙色	绿色

1. 如果红灯持续闪烁，表明电池未被准确插入手机，应拔出电池后重新插入。
如果还是继续闪烁，则拔出电池，擦拭接触部位(充电时接触的金属部位)后再充电。
如果反复进行4~5次也无法正常工作，则应咨询服务中心。
2. 充电器指示灯变为绿色后(充电完毕)手机可以继续连接在充电器上，但时间最好不要超过1个小时。
3. 购买时的电池未被足量充电，请把电池所带的浮电用尽后，对电池进行12个小时左右的充电。

* 手机有异常或无法开机时，请拔出电池后重新插入，然后重新开机。再次开机时请等待5秒钟左右后再开。



若想开机，请按 。
(3秒钟左右)

若想关机，则一直按 ，
直到出现关机画面。
(3秒钟左右)

- 如果设定为振动模式 ，
就会无声地关机。

* 如果输错电话号码，请按  删除输错的号码。

输入区号和电话号码

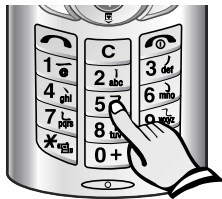

按 。





推上滑盖或
按  即可结束通话。

- 当设置了连接提示音时，通话结束时会有通话结束音。

参考

Information



1. 在待机画面按 ，就会出现所有通话记录，若想通话则用  选择电话号码 然后按 。
2. 耳机跟手机连接在一起时，通话过程中推上滑盖通话也不会被断开。

- * 可以打电话到最近通话过的电话号码，最多可以保存120个电话号码，已登录在电话簿的电话号码不显示号码，只显示保存在电话簿中的人名。

 : 已接来电显示
  : 未接来电显示
  : 已拨电话显示
  : 表示通话中备忘录
  : 表示3方通话
  : 通话中等待显示
  : 来电拒接显示

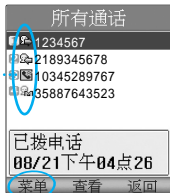
请按 





用  选择电话号码
后按  。

“通话中备忘录”

通话中选择备忘录 — 输入电话号码 — 选择存储

“确认通话中保存的电话号码”

通话结束后按  ，就会显示保存在所有通话记录  的电话号码。

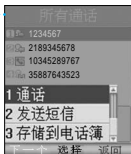

1. 按  ，可以选择项目。
2. 所有通话请参考 (74页)。

- 滑盖被合上时，请拉开滑盖后再通话。

如果滑盖已被打开，则在铃声响后按除  按键及侧键外的任意键接听来电。

- * 当来电接听方式被设为“任意键接听”时。



- * 如果有项链式耳机被连接到手机，则按下项链式耳机按键  后通话。

(即使滑盖被合上，也能在按下项链式耳机按键后接听电话。)



参考

Information

- * 听到来电铃声时，拉开手机滑盖，按一下  键，会消除来电铃声，再按一下  键，会拒接来电。

通话中有其它来电

- * 通话中有其它来电时，可以将原来的通话设置为等待后先接第二个来电，需要移动通信服务商为您开通呼叫等待功能。

跟A通话时响起嘟~嘟~的其它来电提示音，



- 跟B通话(A是待机状态) 通话结束 -



- 重新连接到A

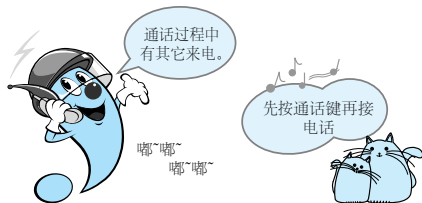



确认未接来电

* 有未接来电时，显示最后一次未接来电的来电时间及未接来电的次数。对方电话号码将被记录在所有通话目录中，可按  确认。

(如果是已登记在电话簿的号码，将显示姓名和电话号码；如果不是已登记在电话簿的号码，则将显示为未接来电；如果在登记时未曾指定姓名，将显示为没有姓名。)





若按  或  ，或者合上滑盖后再打开，未接来电提示就会消失。
(显示最后一次未接来电的来电时间，按  即可拨打未接来电号码。)

* 使用手机前先熟悉菜单功能，可以更方便地使用手机。

按 



用  选择菜单后按  确认，
或者直接按对应数字。



- | | | |
|---------|---------|---------|
| 1. 电话簿 | 2. 短信息 | 3. 通话记录 |
| 4. 数码相机 | 5. 日程管理 | 6. 声音设置 |
| 7. 手机设置 | 8. 联通无限 | 9. 便利功能 |

参考

Information

* 可利用数字键，侧面的  键或主键盘的

 按键来选择各个菜单。

按所需功能对应的数字，或者按  后再按  确认。

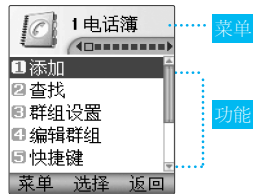

* 运行菜单画面时

按  -> 1. 设置我的菜单。
2. 帮助
(查看当前菜单的功能说明)

按  -> 返回上一级画面。

请按 





* 运行菜单画面时

参考



Information

按  -> 向右移动。



按  -> 返回上一级画面。

用  选择菜单后按  确认，
或者按数字键。

* 可用  将光标上下左右移动，可方便修改或插入文字。

按  键，就会删除光标前面的字符。(按  一段时间，就会清空所有已输入的内容。)



中文字符输入表

* 若想在已输入的字符间插入空格，可按  + ，选择符号+按 。

如果要在已输入的字符后输入空格，则按 。



笔划	第一笔划	范 例	笔划	第一笔划	范 例	笔划	第一笔划	范 例	
丿 	丿	八 你 所	㇇ 	㇇	心 必	㇇ 	㇇	包 力 羽	
一 	一	王 十 在		㇇	四 西		㇇	㇇	又 之 社
丶 	丶	次 红 刁		㇇	巳 也 毛		㇇	㇇	及 廷
、 	、	六 学 州		㇇	专		㇇	㇇	队 那 部
㇇ 	㇇	人 八 火		㇇	马 与 张		㇇	㇇	乃 奶 扬
㇇ 	㇇	山 巨 屯	丨 	丨	鼎) )	家 狗 豹	
	㇇	去 约 能		丨	中 业		㇇ 	㇇	飞 九 风
	㇇	女 巡 巢	㇇	小 水 打	㇇	㇇		投 船 凹	
	㇇	衣 以 饭	㇇	写 字 皮	㇇	㇇		话 计 认	
	㇇	我 或 民	㇇	口 已 户	㇇				



可用  +  来选择符号, ^, ^ (好心情, 坏心情, 惊奇, 动物, 其他, 身体) 常用语。

可用  来选择拼音、数字、英小、英大、英文、笔划。



* 怎样选择各种符号或 ^, ^ (表情符号) 及 WWW 和常用语?

按  +  来选择符号, ^, ^, 常用语。

若想查看更多符号, 可在所选择画面按  翻找后按相应号码来输入符号。



显示“3页中的1页”画面

- 用  可选择符号类型
- 用  可翻页

中文输入方法

例) 输入“人民”(拼音输入法)



例) 输入“明天”(笔划输入法)



英文输入方法

例) 输入“LG”

按 选择 英大 (英语大写字母) 后按 三次, 再按数字键 。

符号输入方法

例) 输入“\$”

按 后选择符号, 将 按两次, 再按 。

例) 输入“~”

按 后, 选择符号, 再按 。

例) 输入“**^.^**”

按 选择 (表情符号) 后将 按三次, 最后按 。



登记电话号码

可以登记姓名, 群组, 手机, 住宅, 单位, 备忘录, 邮件地址等内容, 可以设置肖像和照片。

存储在手机的电话号码可以设定快捷键(01 ~ 99), 在待机状态下快速拨号。

依次按 、

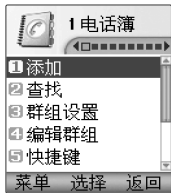

用 选择**添加**



用 选择**保存**
在哪里

• UIM卡/手机



输入姓名

文字输入方法请参考 (28 ~ 30页)

按



用 选择**群组**



保存的电话号码有可能被删除, 要**另行记录重要的电话号码**。

按 移动到下一格。

(姓名、未指定、手机、住宅、单位、邮件地址1、邮件地址2、http://、地址、肖像、照片、电话铃、短信提示音、备忘录、生日、未指定画面、其他、传真、保密)

- 用 选择“家人、朋友、同事、同学、其他、群组6 ~ 0”
- 未指定表示没有选择群组。

用  选择手机号码/住宅电话号码/单位电话号码



输入电话号码

用  选择邮件地址



输入邮件地址

用  选择网址



输入网址

用  选择地址



输入地址

参考

Information

* 输入号码后，按 ，则可设定快捷号码。

* 输入地址时，先按  选择 邮编，国家，省，市，路/街，其他，邮箱后再输入最后按  存储。

用  选择肖像



肖像编辑

• 按 

用  选择照片



照片设置

• 按 

用  选择电话铃

按 、 选择电话铃



用  选择短信提示音

按 、 选择短信提示音

按 、输入备忘录



按 、输入生日

• 用  选择阳历/农历/闰月

参考



Information

* 肖像编辑方法：

可用  选择脸型、发型、上衣、其他。

可用  选择符合个性的图像。



- 用  选择种类 - 用  选择模样

选择完毕后，按 。

默认号码：保存两个以上电话号码时，就会出现询问“选择代表电话”的画面，可利用  选择代表号码。利用这个功能，可在打电话时直接连接代表号码。

按 、选择
未指定画面

- 用  选择。





用  选择 其他/
传真后输入电话号码

用  选择 保密

- 用  选择
公开/保密

按 

- 保存2个以上电话号码时，需要用  选择代表号码。

选择代表号码后按 

- * 如果已编辑储存个人肖像且来电画面设置为肖像时，来电时会在屏幕显示保存的图像。

参考

Information

* 未指定画面：指定 肖像/照片/备忘录+生日后，从该号码来电时，屏幕上显示指定的 肖像/照片/备忘录+生日。



直接输入电话号码登记在电话簿

输入区号和电
话号码后按



用 选择
种类后按

- UIM卡/手机/住宅/
单位/其他/传真
- 若想保存在UIM卡，则
用 键选择UIM卡后，
按选择键确定。

输入姓名



文字输入方法请
参考 (28-30页)。

按

参考
Information

1. 输入姓名后，可按 设定群组、手机、住宅、单位、邮件地址、http://、地址、肖像、照片、电话铃、短信提示音、备忘录、生日、未指定画面，其他、传真、保密。
2. 如果输错电话号码，可短按 来一字一字地删除，按住 不放则全部删除。



管理电话簿

修改/删除保存的姓名及电话号码

用 、、



(也可在待机画面下直接
按 查找)



按 找到需要的
查找方式后，输入要
修改/删除的姓名中的
一个字，例如 约翰：
输入约即可

- 若搜索结果为两人以上时，
请按 键选择。

按 键



按 键选择要编辑
的记录。

- 要删除请按 键。

按 键

- 存储2个以上电话号码时，
请用 键选择代表号码。

在待机画面中利用 + + 可以选择搜索方法 **按姓名查找/按号码查找/按群组查找/UIM列表。**



存储的姓名及电话号码的删除

用 、、



(也可在待机画面下直接
按 查找)

- 按 找到需要的查找方式后，输入要删除姓名中的任何一个字

按 键查找

- 若搜索结果为两人以上时，请按 键选择。

按 + 键
选择删除



按 键



按 键选择是/否



按 键



因不能恢复已删除的电话号码，删除时请谨慎。



向存储号码发送短信

用 、、



按 找到需要的查找方式后，输入查找条件，按



按 键选择要查找的号码后，按

输入内容。



按 键选择存储/重要度

- 存储：是/否
- 重要度：一般/紧急/特急

按



按

参考

Information

1. 要删除时，先按 + 键选择"删除"+"是"后，再按 键。
2. 要编辑时，按 ，编辑完后，再按 键。





给存储在手机里的电话号码指定快捷号码

在待机画面上输入快捷号码后，按  键可快速拨打电话号码。

用 、、



(也可在待机画面下直接按  查找)



按  找到需要的查找方式后，输入要指定快捷键的姓名中的一个字

按  键查找

- 搜索结果为两人以上时，请按  键选择。

按  键
选择2 指定快捷键



请按  键选择号码设置快捷键。设置成功后，再按  即可修改快捷键

- 01-99号

按  键

- * 选择快捷号码时，可以自动设置快捷号码也可以手动设置快捷号码。

参考

Information

- * 在待机画面下按  键进入‘快捷键’后，用  键可以确认快捷号码、姓名及电话号码。



按姓名查找

在待机画面上按 键后输入所查姓名的一个字，可简便地确认搜索结果。

用 、、 键



按 后按 键
选择按姓名查找后，
输入欲查找姓名中的
任何一个字

按 键查找

- 搜索结果为两人以上时，
请按 键选择。

按 键后移动到
所查的姓名

- 存储2个以上电话号码时，
请用 键选择。

想要通话时，
按 键。

参考
Information

1. 要删除时，先按 + 键选择"删除"+"是"后，再按 键。
2. 要编辑时，按 ，编辑完后，再按 键。



按号码查找

在待机画面下输入电话号码的部分数字后，按 键可方便确认搜索结果。

用 、、



按

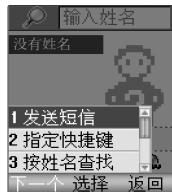

按 键选择
按号码查找 。



输入电话号码的部分数字后（1个数字以上），按 键。

- 存储2个以上电话号码时，请用 键选择。

要开始通话时，
按 键。



按群组查找

依次按 、

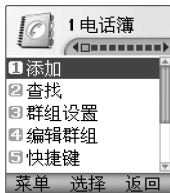

用 选择**查找**



按

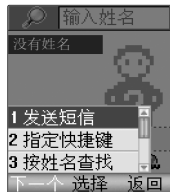



按 键选择
按**群组查找**按



参考





Information



* 在待机画面下按 + + 键选择**群组设置**后，按 键可自由设置群组名/群组铃声/短信提示音（请参照44页）。



按   键选择群组

- 未指定/家人/朋友/
同事/同学/其他/
群组6~0



- 光标位于群组类型时，可用   来选择群组。
- 光标位于目录上时，用   移动图标项
(手机、住宅、单位等选项)。

按   键移动到所要查询的名字

- 储存2个以上电话号码时，请用   键选择。
- 要移动到群组类型时，若光标停留在搜索列表目录上可
按  键

开始通话时请

按  键



群组设置

可修改群组名、群组铃声、短信提示音。

用 、、 选择**群组设置**。



用 选择欲修改的群组类型

- 家人、朋友、同事、同学、其他、群组6~0
- 也可用侧键 选择。

按**编辑** 键



输入**群组名**后按

- 若想删除，请按

用 选择**群组铃声**后按 。



用 选择**短信提示音**后按 。

- 也可用功能键1 + 选择。



编辑群组

可以确认、添加、删除群组成员。



选择编辑群组。

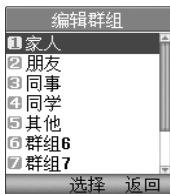

用 选择群组类型

- 家人、朋友、同事、同学、其他、群组6~0
- 也可用侧键 选择。

按



显示相应群组成员。

- 要添加到群组，请按 。

按 (返回待机画面。)

参考

Information

- * 用 选择要添加的号码 + 按 + 按
- * 要删除群组成员，则按 ，选择删除/全部删除



快捷键管理

给电话号码设定快捷键后，可以用快捷键快速打电话。（可用01~99）

一次按 、

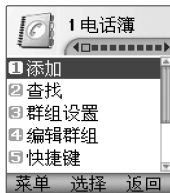

用 选择**快捷键**

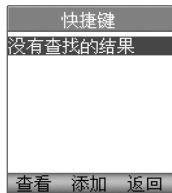

1. **怎么删除?** 选择 + 选择**删除/全部删除**后按 , 选择‘是’后按 确认

2. **怎么添加?** 按 + 选择**快捷键**号码 + + 选择号码后按 确定

参考

Information

- * 如果快捷键为35，在待机画面下先按 然后再长按 不放，就可以迅速连接。
- * UIM卡中存储的号码不能注册快捷键号码。



复制

可以把电话簿的记录从手机复制到UIM卡，或者从UIM卡复制到手机。

依次按 、

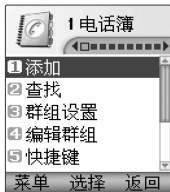

用 选择复制



用 选择项目
• 复制到卡/复制到手机

用 选择后按



按 可选择您想复制的电话号码，若想全部选择可按 选择1全部选择，然后按 图标进行复制，复制完成后，

进入原本清除？
用 选择是或否



按



拒接来电

收信人不愿意接电话时，可以拒接。从设置为拒接的电话号码来电话时，不响铃。

设定号码

用 、、 选择拒接来电。

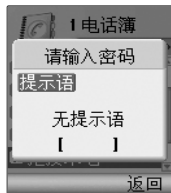

请输入密码(四位)
(购买时为‘0000’)

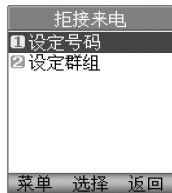

用 选择设定号码



输入拒接电话号码

- 按 最多可输入3个电话号码

按 、

- 按菜单选择 最近通话记录/查找电话簿

参考



Information

* 选择最近通话时，在通话目录中，可以选择拒接对象号码。

* 选择查找电话簿的情况下利用 + 来选择 按姓名查找/按号码查找/按群组查找/UIM列表。

拒接指定群组的全部电话号码来电。

设定群组

用 、、 选择拒接来电。

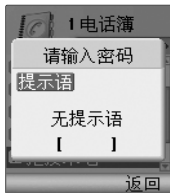

请输入密码(四位)
(购买时为‘0000’)

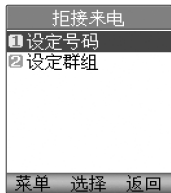

用  选择设定群组

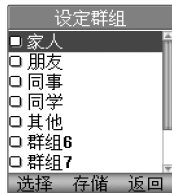

用  选择群组

• 按  选择



按 、

参考

Information

* 从添加在拒接目录中的电话号码来电话时，来电接听方式即使设置为‘滑盖接听’，拉开滑盖也不能接听电话，必须按通话键。



容量信息

可以确认手机和UIM卡的所有容量和目前所用容量。

依次按 、

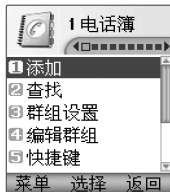

用 选择容量信息

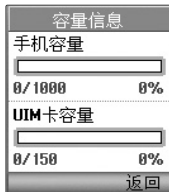

按

(返回待机画面。)



删除

可删除保存在电话簿的内容。

依次按 、

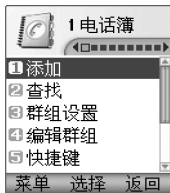

用 选择删除



用 选择所需项目



按 键选择是/否。





通话中菜单功能

本功能只能在通话过程中使用，可在通话中保存对方电话号码。

在通话过程中保存对方电话号码

在通话状态按 

输入电话号码后按 

 图标表示保存的电话号码



- 通话结束后按  在所有通话目录中确认保存的电话号码。



发送本机号码

通话中按 →  → 按  选择发送本机号码

可在通话中静音，启用这个功能后，对方听不见您的声音，但您可以听到对方的声音。

通话中开/关发语音



在通话状态按  +  选择解除发语音

• 若想激活，则再按  + 

通话中搜索电话簿



在通话中按  + ，选择查找电话簿



输入要搜索的姓名中的一个字 按  查找

 +  可以选择搜索方法，选择按姓名查找。

• 若搜索结果为两人以上时，
请按  键选择。

电话号码存储

在通话中按  + , 选择存储

按   选择电话种类, 按  移动到下一格。
(姓名、未指定、手机、住宅、单位、邮件地址(1、2)、http://、地址、肖像、照片、电话铃、短信提示音、备忘录、生日、未指定画面、其他、传真、保密)

查找日程

在通话中按  + , 选择查找日程

日程表参考 (101 ~ 103页)



收信箱

可利用手机收发文字短信息, 语音短信和互动短信, 最多可输入160个英文或符号(有中文时可输入70个字,这时英文字母也算一个字)。

依次按 、

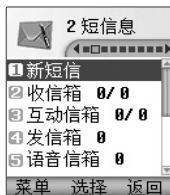

(也可在待机画面下直接按 选择)

用 选择
新短信



输入短信息内容



文字输入方法请
参考 (28-30页)。

按



参考

Information

* 若想清空输入的内容, 则可按住 一段时间, 即可删除所有内容。



如果已在短信设置菜单里设置好短信息级别和存储信息，则在发送短信息时无需重新选择。



用   选择存储

- 是/否



按



用   选择重要度

- 一般/紧急/特急



按



直接输入收信人电话号码，或者
输入数字以后按查找键在电话簿搜索包含该数字的号码
或者
按菜单键从最近号码目录中选择。

输入号码后按





短信预约



收信箱的短信保存在手机里最多可保存150条
(需UIM卡支持)。

依次按 、

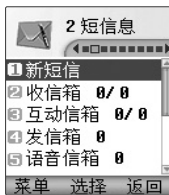

(也可在待机画面下直接
按 选择)

按 选择**收信箱**
(如果有收到的短信息)



用 键选择要查看
的短消息

按



如果收信号码未保存
在电话簿中,则会询问
是否保存主叫号码,

用 选择后,
按

想回复时, 按
键在 1回复 2转发 3
删除 4移到收藏夹 5
清空收信箱中选择回
复



若想在收到短信后给发信者回电话，则请按 。

按 

输入内容

文字输入方法请参考(28~30页)



按 

用  选择是否储存

用  选择重要度

- 一般/紧急/特急

按  输入电话号码后再按 

参考

Information

* 最多可输入160个英文或符号(有中文时可输入70个字,这时英文字母也算一个字),若按住  不放,则删除所有内容。





互动短信

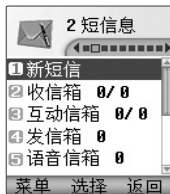

从互动视界接收的通报短信，通知用户到互动视界下载铃声或图片。

依次按



按  选择互动信箱

用  选择短信息

按  查看

(也可在待机画面下直接按  选择)



在提示收件箱中查看并选择要阅读的信息时，则会连接WAP，以确认信息。



发信箱



需要有UIM卡才能使用。发送的短信息存储在手机，能够存储50个发送的短信息。

依次按 、

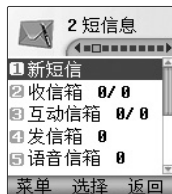

用 选择发信箱
(如果有发送的短信息)

(也可在待机画面下直接
按 选择)

用 选择短信息
按 ， 选择
项目

- [转发](#)/删除/移到收藏夹/清空发信箱



按

按

参考

Information

* 最多可输入160个英文或符号(有中文时可输入70个字,这时英文字母也算一个字),若按住删除键 不放,则删除所有内容。

输入添加的内容，按  后，用  选择存储。 • 是/否



按 

用  选择重要度

- 一般/紧急/特急



按 

直接输入收信人电话号码，或者
输入数字以后按查找键在电话簿搜索包含该数字的号码
或者
按菜单键从最近号码目录中选择。

输入号码后按







语音信箱

接收语音信息时，提示语音信箱里有语音信息，并可以连接确认。

依次按



(也可在待机画面下直接按 ,  选择)

可显示语音邮件数量和到达时间。

按  或  确认语音邮件。

按  结束



语音信箱密码和手机本身设定的密码不一样，因此如果忘掉语音信箱密码，需咨询网络服务商。

参考
Information

* 若有回信号码，可按  直接连接到回信号码。





收藏夹

! 需要UIM卡支持。

可以另行存储收信箱或发信箱内的信息。

依次按



(也可在待机画面下直接按 ,  选择)

用  选择收藏夹

按 ,  选择项目

- 回复/转发/删除/移到收信箱/全部删除

按 

参考

Information

* 收藏夹的短信存储在UIM卡里并且可以在收信箱和收藏夹之间相互移动。



草稿箱

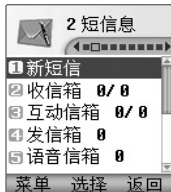

在编辑短信时有来电，则正在编辑的短信可以保存在草稿箱内。另外发送失败的短信也保存在草稿箱里。

依次按 、



用  选择草稿箱



用  选择后按 

输入短信息内容



文字输入方法请
参考 (28-30页)。

按 

(也可在待机画面下直接
按  选择)

参考

Information

* 最多可存储5条短信息。

- * 选择短信息重要度时选择“一般/紧急/特急”跟短信息速度无关，只是在收信人屏幕上显示短信息重要度“紧急/特急”。

注：“一般”短信息重要度不显示

用  选择存储

- 是/否



用  选择重要度

- 一般/紧急/特急

按 

直接输入收信人电话号码，或者
输入数字以后按查找键在电话簿搜索包含该数字的号码
或者
按菜单键从最近号码目录中选择。

输入号码后按 





常用语

存储编写信息时经常使用的句子。
并且，可以改为自己的句子使用。

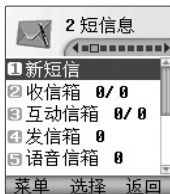
依次按 、



(也可在待机画面下直接
按  选择)

用  选择常用语

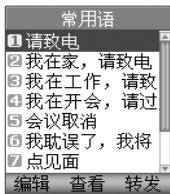

用  选择句子

按 

参考

Information

* 常用语里的短信息内容用户可以自行编辑存储。

输入短信息内容





文字输入方法请参考 (28-30页)。

按 

- 若想清空，则可按住  不放，删除所有内容。

直接输入收信人电话号码
或者
输入数字以后按查找键在电话簿搜索包含该数字的号码
或者
按菜单键从最近号码目录中选择

按 

- 若想修改，请按 ，若按住  不放，则删除所有数字。

* 怎样选择保存在电话簿的号码?

用 ， 选择





删除信息

可以清除收信箱/发信箱/收藏夹。(需要UIM卡支持。)

依次按



(也可在待机画面下直接按 ,  选择)

用  选择项目后按 

- 清除 收信箱/清除 发信箱/清除 收藏夹

用  选择是或否

按 , 

(返回待机画面。)

参
考
Information

- * 在这里只能删除文字短信息，保存在语音信箱的邮件只能在连接到语音信箱后删除。



短信设置

用于设定短信息级别和语音短信息相关操作状态。(对于语音信箱操作,有些网络服务商可能无法支持此项功能)

依次按

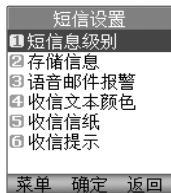

用 选择项目
后按 确认

- 短信息级别/存储信息/语音邮件报警/收信文本颜色/收信信纸/收信提示

用 选择项
目后按 确认

- 短信息级别: 1一般/2紧急/3特急
- 存储信息: 是/否
- 语音邮件报警: 1信息数目/2通话中/3查到语音邮件
- 收信文本颜色: 用 选择颜色
- 收信信纸: 用 选择信纸类型
- 收信提示: 1仅提示收信/2显示全部内容

按 (返回待机画面。)



短信息组

拉开滑盖时, 如果有未查看的文字短信、语音信息、互动短信、彩e、或者今天日程时、该为逗号会弹出短信息组窗口。



用  选择项目



按 

按 
(返回待机画面。)



通话记录

! 最多可以保存并显示120个记录（包括已拨电话、已接电话、未接电话、通话中备忘录）

依次按 、

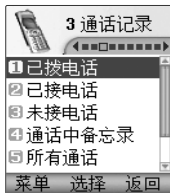

用 选择**已拨电话**
(自己拨打的电话)

用 选择**已接电话**
(打过来的电话)

• 怎么通话?

用 选择电话号码后按 拨打。

• 怎么删除?

用 + 选择**删除**后按 +用 选择**是**后按 。

参考

Information

* 若想保存通话记录里的电话号码，则用 + 选择 + 选择种类，按 后输入姓名等相关资料，最后按 保存。



确认未接来电

依次按 、

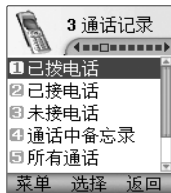

用 选择未接电话

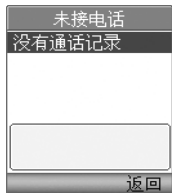

• 怎么通话?

用 选择电话号码后按 拨打。

• 怎么删除?

用 + 选择删除后按 + 用 选择是后按 。

参考

Information

* 若想保存电话号码，则用 + 选择 + 选择种类后按 ，输入名字等相关资料后按 保存。



确认通话中存储的电话号码

依次按 、

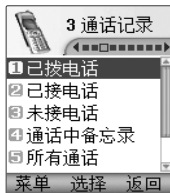



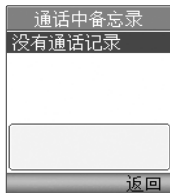



用  选择
通话中备忘录



用  选择电话号码 要通话时按 

参考

Information

1. 通话中想临时储存一个电话号码: 通话中按  输入电话号码 按 。
2. 删除储存的号码时: 用  选择电话号码 按 ,  后  选择是 按 。



所有通话

在待机画面按 ，即可方便地确认通话目录。

依次按 、

用  选择**所有通话**

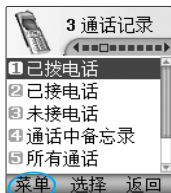

用  选择**电话号码** 要通话时按 

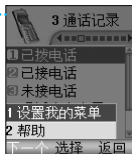

1. 按 ，可以选择**项目**。



通话计时

显示的通话时间 跟实际收费的计费时间可能不同。

依次按 、

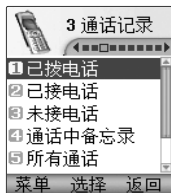

用  选择**通话计时**

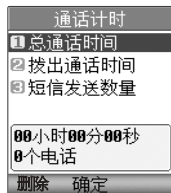

用  选择项目

按 

- ❶ **总通话时间** 显示总的通话次数和通话时间。
(显示的通话时间包括来电通话和拨出通话。)
- ❷ **拨出通话时间** 显示拨出次数(打电话次数)和通话时间。
- ❸ **短信发送数量** 显示短信发送数量

参考

Information

* 怎么删除总通话时间，拨出通话时间及短信发送数量？

按  后用  选择是 按  。



清除通话记录

可以删除保存在通话记录中的所有内容。

依次按 、

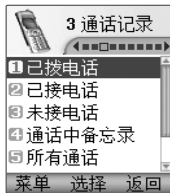

用  选择清除通话记录

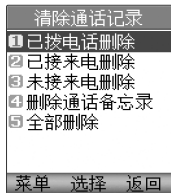

用  选择项目



按 

用  选择是或否



按 



数码相机

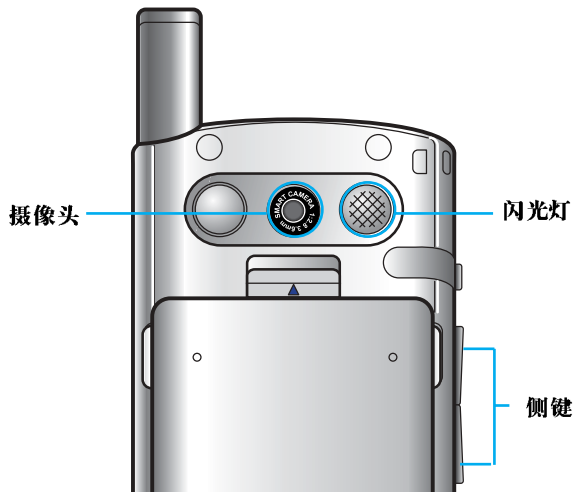

- 调节拍照屏幕的亮度 按 设置亮度
- 设置拍照屏幕的缩放 按 设置屏幕缩放
也可按 键调节
- 照相机镜头要用柔软的布擦拭。



照相

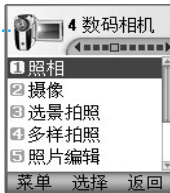

在待机画面下 长按  则能进行拍照。

依次按 、





按  选择照相



- 调节拍照屏幕的亮度 按  设置亮度
- 设置拍照屏幕的缩放 按  设置屏幕缩放

也可按  键调节

也可以在待机画面按 

要更改其它设置，按 

- 我的相册/摄像/画面大小/闪光灯设置/
特效滤镜/画面质量/连续拍照/自拍





参考
Information

1. 我的相册 : 全部相册/普通相册/选景相册/
电话簿用相册
2. 摄像 : 摄像
3. 画面大小 : 640x480/320x240/160x120/
全屏(128x160)/电话簿
4. 闪光灯设置: 关/开/自动

按 

要保存，按 



* 存储连续拍摄的相片时，按 ，可全部存储。

按 ，可选择每张照片进行存储，按 。

5. 特效滤镜 : 无/黑白/旧照片/底片效果/
肖像画/风景照/黄昏
6. 画面质量 : 高质量/普通/低质量
7. 连续拍照 : 拍照/3张连拍/6张连拍/
9张连拍/12张连拍/15张连拍
8. 自拍 : 5秒
(在相机设置里的自拍中选择)



摄像

在待机画面按  + ，就可以开始摄像。

依次按 、



按  选择摄像



按  调节亮度 · 调节摄像屏幕的亮度。

按  设置缩放 · 设置摄像屏幕的缩放。

也可按  键调节。

也可以在待机画面按 

要更改其它设置，按 

- 我的摄像册/ 拍照/ 画面大小/摄像速度/
特效滤镜/画面质量



参考
Information

用  +  选择我的摄像册/拍照/画面大小/摄像速度/特效滤镜/画面质量。

按  开始摄像，
要结束摄像再按 



要保存，按 

按 
(返回待机画面。)



选景拍照

在待机画面按



+

3_{def}

，就可以开始选景拍照。

依次按 、**4**_{ghi}

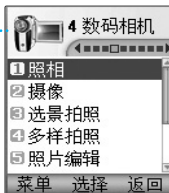

按 **3**_{def} 选择**选景拍照**



按 选择背景





按 拍照。

储存时按 。

也可以在待机画面按

要更改其它设置，
按 

按  调节亮度 · 调节拍照屏幕的亮度

按  设置缩放 · 设置拍照屏幕的缩放也可按  键调节

要更改其它设置，
按 

- 选择背景画面/画面质量/
闪光灯设置/特效滤镜



参考
Information

1. 选择背景画面：选择背景（用  选择）
2. 画面质量：高质量/普通/低质量
3. 闪光灯设置：关/开/自动
4. 特效滤镜：无/黑白/旧照片/底片效果/
肖像画/风景照/黄昏



多样拍照

在待机画面按 + ，就可以开始多样拍照。

一个画面能拍照4次的贴纸照片，可以进行分割拍照（2个画面以上）。

依次按 、

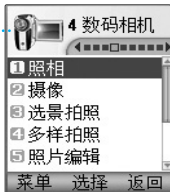

按 选择多样拍照



按 选择背景



拍照时按 。

根据不同背景再按 。



储存时按 。

也可以在待机画面按

要更改其它设置，
按 

按  调节亮度 · 调节拍照屏幕的亮度

按  设置缩放 · 设置拍照屏幕的缩放

也可按  键调节

要更改其它设置，
按 

- 选择背景画面/画面质量/
闪光灯设置/特效滤镜



参考
Information

1. 选择背景画面：选择背景(用  选择)
2. 画面质量：高质量/普通/低质量
3. 闪光灯设置：关/开/自动
4. 特效滤镜：无/黑白/旧照片/底片效果/
肖像画/风景照/黄昏



照片编辑

照片编辑是将用户拍摄的照片进行编辑的功能。只能对全部相册、普通相册和选景相册中的相片进行编辑。(显像度为640X480时除外)

依次按 、、

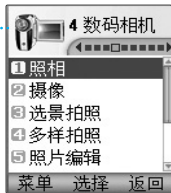

也可以在待机画面按

按 选择**照片编辑**



按 选择所需的
项目

- 全部相册/普通相册/选景相册

按 选择所需的照片



按 键可显示所有
存储的画面

编辑时按

用 键选择项目，

用 键设置

- 亮度/饱和度/效果



按

参考
Information

效果

1. 锐化 : 使照片的轮廓线更加鲜明、清晰。
2. 纹噪效果 : 使照片产生柔和之感。
3. 泼墨效果 : 使照片具有泼墨画的风格。
4. 浮雕 : 使照片像版画一样。
5. 朦胧效果 : 给照片蒙上一层朦胧的神秘色彩。
6. 中心聚合 : 中央部分分明, 周围朦胧的效果。
7. 周边效果 : 从中间往外朦胧模糊的程度逐渐加强。
8. 沥青效果 : 以强烈尖锐的沥青为背景, 令人产生分离断裂之感。
10. 水彩画 : 具有水彩画风格的照片。
11. 木炭画 : 设置像木炭画一样的照片。
12. 傍晚效果 : 傍晚夕阳斜照时的美好氛围。
13. 书页效果 : 相片像卷起一角的书页。



相册

确认保存的照片，并将所选的照片设置为待机画面。

依次按 、**4** ghi

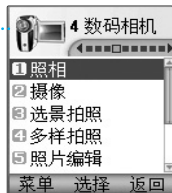

按 **6** mno 选择**相册**



按 选择所需的
项目

- 全部相册/普通相册/选景相册/
电话簿用相册

按 选择所需的照片



按 , **3** def 选择
重命名

输入名称

按住 **C** 键不放，
即可删除所有输入的
内容

- 要修改输入的内容，
请按 **C** 。

也可以在待机画面按

参考

Information



可以扩大照片查看，请按 移动画面。

一个画面可以同时显示所保存的9张照片。

按 按 ， 选择
内屏主画面按  选择所需的
项目

- 待机画面/来电画面/开机画面/
关机画面

按 

参考
Information

1 发送彩e
2 删除
3 重命名
4 照片列表
5 自动浏览
6 内屏主画面

照片邮件请参考(91~92页)。

可以看到照片目录。

按顺序翻页浏览已保存的全部照片。



摄像册

确认保存的影像。

依次按 、、

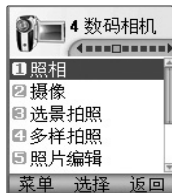

按 选择**摄像册**



按 选择所需的**摄像**

按 , 选择**重命名**

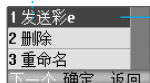

参考
Information

用 选择项目



照片邮件请参考 (91~92页)。

编辑名称

· 要修改输入的内容，
请按  键
按住  键不放，即可
删除所有输入的内容。



按 

可播放已保存的影像



按 





按 
(返回待机画面。)

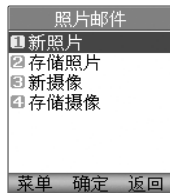
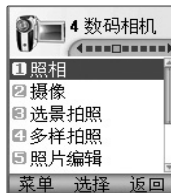

照片邮件

依次按 、 按  选择照片邮件



按 、选择所需的项目

- 新照片：拍摄照片后 按 
- 存储照片：按  选择所需的照片后 按 
- 新摄像：摄像后 按 
- 存储摄像：按  选择所需的摄像后 按 

参考

Information

1. 新照片：照相后，直接以附加文件形式发送电子邮件。
2. 存储照片：选择已保存的相片，以附加文件形式发送电子邮件。
3. 新摄像：拍摄影像后，直接以附加文件形式发送电子邮件。
4. 存储摄像：选择已保存的影像，以附加文件形式发送电子邮件。

按  编辑收信人



按  、输入
收信人电子邮件

按 



按  后
按  选择主题

按  后输入主题



按  后
按  选择正文

按  后输入正文



按  、 发送



相机设置

可以确认快门音效、自拍、删除相册、锁定全部相册、容量信息。

快门音效

依次按 、

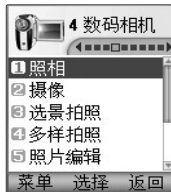

按 ,  选择

快门音效

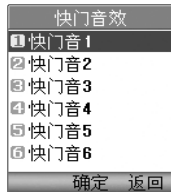

按  选择所需项目

- 快门音1 ~ 快门音6



按 

可以设定超过一定时间后的自动摄影。

自拍

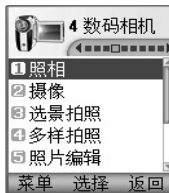
依次按 、



按 ,  选择

自拍



按  选择所需项目

- 5秒/10秒/15秒

按 

删除相册

依次按 、

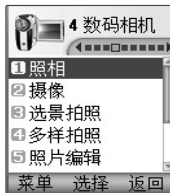

按 ,  选择
删除相册



请输入密码（四位）
（购买时：0000）

按  选择所需项目

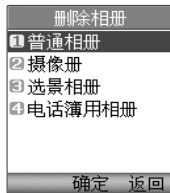

按 

按  选择是/否





按 

锁定全部相册

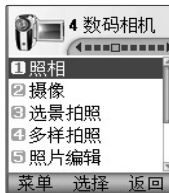
依次按 、



按 ,  选择
锁定全部相册



请输入密码（四位）
（购买时：0000）

按  选择
激活/解除

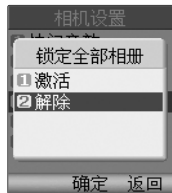

按 

正在使用中的相机内存信息提示功能。

容量信息

依次按 、

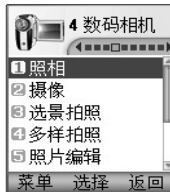

按  选择相机设置 按  选择容量信息

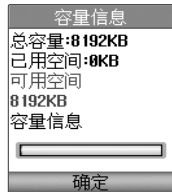
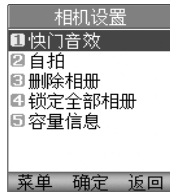

按 



日程管理

* 可以按照日程和日期管理每日的约会及计划，日程表、预定工作、节假日、备忘录、倒计时。在详细画面可输入时间、内容，设置反复和提示。



- 登记在日程后，到了登记的日期和时间时就会响起提示音。
- 预定工作 - 可以记录您要去做的事情。
- 登记在倒计时后，就会以登记日期为基准显示剩余时间或已过时间。

可以按日期管理日程、预定工作、节假日、备忘录、倒计时等。



(1900年1月1日 ~ 2099年12月31日)

可在日历中查询阴历，也可以输入节假日的阴历日期，便于使用。(1901年 ~ 2050年)



提醒

设定提醒后在待机画面出现 ，到指定时间时发出提示音，屏幕上显示 提醒时间！（滑盖被打开时）。

按  或 ，或者过1分钟后提示音不再响。

用 、、

选择提醒





显示当前时间

用  选择项目

- 关闭/+10分/+30分/+1小时/设置时间/每天



用  移动后输入时间

- 用  选择上午/下午

用  移动后选择铃声。



用 、 选择铃声

按 

参考

Information



当手机设置为  则振动，提示时间相同时以日程-节假日-预定工作-提醒-闹钟的顺序响。

此功能可以在您设定的时间响铃，提醒您设定的时间到。



闹钟

到指定时间时就会响起提示音，屏幕上显示闹钟时间！（滑盖被打开时），按  后可将闹钟设定为“5分钟后/解除”。

用 、、 选择闹钟





显示当前时间

用  选择项目

- 解除/一次/周一~周五/周一~周六/每天





用  移动后输入时间

- 用  选择上午/下午

用  移动后选择铃声。



用 、 选择铃声

按 

参考

Information

当手机设置为  则振动，提示时间相同时以日程-节假日-预定工作-提醒-闹钟的顺序响。



日程表

按日期管理日程、纪念日、备忘录等时使用。选择后会显示当月日历，当天日期数字会变成蓝色。

用 、、 选择日程表



用 选择日期，
按 确认



按



请输入内容

- 必须要有内容。

文字输入方法请参考(28~30页)。

按 选择开始

- 用 选择 年/月/日，按数字键输入。

参考

Information

: 移动到上一年度 : 移动到下一年度 : 复原到当日

: 移动到上一个月 : 移动到下一个月



: 向上移动光标

: 向下移动光标

: 向左移动光标

: 向右移动光标

按  选择时间

- 用  选择 时/分，按数字键输入。
- 用  选择 上午/下午
- 若想修改，请按  。

按  选择结束

- 用  选择 年/月/日，按数字键输入。

按  选择时间

- 用  选择 时/分，按数字键输入。
- 用  选择 上午/下午
- 若想修改，请按  。

按  选择提示

- 用  选择 无/设置

按  选择**反复**

- 用  选择 **无/每天/每周/每月/每年**

按  选择**选项**

- 用  选择项目
周一~周五/每天/每天
(中间可用数字键
输入天数)

按  选择**反复结束**

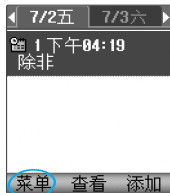

- 用  选择 **无/设置**
- 按  , 用  选择...
年/月/日, 按数字键输入。

按 



参考

Information

用  +  选择 **删除/按日查看/按周查看/按月查看/查看全部/日历/查找日程/删除2日日程(*包括当日日期)/删除旧日程**



预定工作

可以记录您要去做的事情。

用 、、

选择**预定工作**

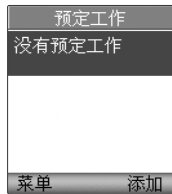

按



输入内容

- 必须要有内容。

文字输入方法请参考(28~30页)。

按 选择**重要**

- 用 选择 一般/低/高



按 选择**完成**

- 用 选择 正在进行/完成。

按 选择**期间**

- 用 选择 无/设置

- 设置期间时，输入日期。

按  选择提示

- 用  选择 时/分
- 用  选择 上午/下午
- 若想修改，请按 。

按 



存储后进入预定工作列表，显示存储的内容。

最多可存储80条。

预定工作设定的日期在日程表中的相应日期中会显示  标记。

参考

Information

用  +  选择 删除/查看全部/按重要度查看/日历/标记结束日程/查找预定工作/删除旧日程/全部删除



节假日

登记节假日，并显示该日期的功能

用 、、

选择节假日



用 选择所需日期

按



按

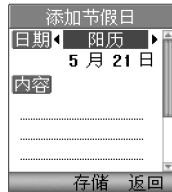

用 选择阳历/
阴历/闰月

- 用 选择 日期
- 用 键选择月/日，按数字键输入。
- 若想修改，请按 。

参考

Information

: 移动到上一年度 : 移动到下一年度 : 复原到当日

: 移动到上个月 : 移动到下一个月

: 向上移动光标 : 向下移动光标 : 向左移动光标 : 向右移动光标

按  请输入内容

- 必须要有内容。





文字输入方法请参考 (28-30页)。

按  提示

- 用  选择 无/前日/今天

按  设置时间

- 用  选择 时/分, 按数字键输入。
- 用  选择 上午/下午
- 若想修改, 请按  。

按  选择铃声

- 按  或  +  选择铃声

按  选择假日



• 用  选择未指定/指定



按 



怎么修改?

 +  + 编辑欲修改的内容 + 

怎么删除?

用 ,  选择删除 选择‘是’+ 

参考
Information

用  +  选择 删除/查看全部/按月查看/日历/查找节假日



备忘录

可以作为日记本使用，简单记录一些事情。

用 、、

选择**备忘录**

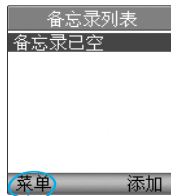

按 ，可以选择**删除备忘录/查找备忘录/背景设定/全部删除**。

按



输入内容后按

- 必须要有内容。

文字输入方法请参考
(28-30页)。

一条备忘录的容量为可以写满一页的字数，共可以存储40条。

用 键图标在备忘录列表画面中选择要查看的项目，

按 ， 可以连续地查看所设的其它备忘录。



倒计时

设置倒计时，显示倒计时日期的功能。

用 、、

选择**倒计时**

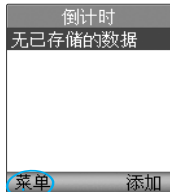

按 + ，可以选择 **删除/全部删除/画面显示设定/画面显示解除**。

按



输入内容后，按

- 必须要有内容。



文字输入方法请参考 (28-30页)。

输入日期

- 按 选择年/月/日，按数字键输入



按

参考
Information

- * 倒计时记录最多可保存10个。
- * 在待机画面上可以显示倒计时数据，被设定为待机画面显示的倒计时记录，在倒计时目录列表中有红色对号标记显示。
- * 倒计时目录显示倒计时的内容和时间。
- * 设置倒计时的时间是已经过去的显示为：“+” 没过去的显示为：“-” 当日的显示为：“0”。



铃声类型

可以选择 来电铃声/开机铃声/关机铃声/提醒铃声/闹钟铃声的铃声种类

依次按 、

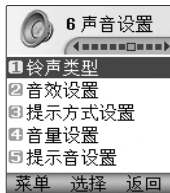

用 选择铃声类型

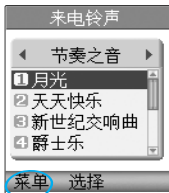

来电铃声/开机铃声/关机铃声/提醒铃声/闹钟铃声

按 、 选择所需的项目

- 来电铃声/开机铃声/关机铃声/提醒铃声/闹钟铃声



按

用 选择所需的铃声



按



音效设置

可以选择设置各种效果音。(按键音/滑盖音/快门音/菜单音/短信提示音/互动短信音/彩e提示音)

依次按 、

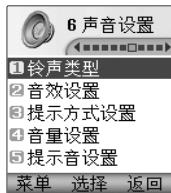

用  选择音效设置

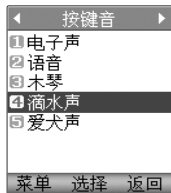

用  选择所需的项目

- 按键音/滑盖音/快门音/菜单音/短信提示音/互动短信音/彩e提示音

用  选择所需的效果音



按 



提示方式设置

可以选择 来电和短信息类型，短信息提示频率，互动短信提示，彩e提示

依次按 、

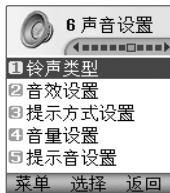

用 选择
提示方式设置

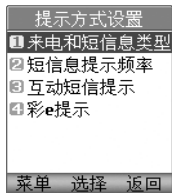

用 选择所需的
项目

- 来电和短信息类型/短信息提示频率/互动短信提示/彩e提示



按

用 选择所需的
项目



按 ，

参考

Information

来电和短信息类型：用 选择所需的项目

互动短信提示：静音/一次

短信息提示频率：静音/一次/每2分钟一次

彩e提示：静音/一次



音量设置

用 、、

选择音量设置

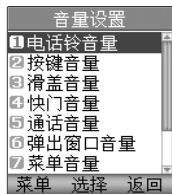

用 选择所需的项目

- 电话铃音量，按键音量，滑盖音量，快门音量，通话音量，弹出窗口音量，菜单音量，开/关机音量，游戏音量，向导语音音量

按 键选择



按 ，

用 设置音量大小



提示音设置

可以选择 连接提示音, 服务提示音, 自动提示语音, 1分钟提示音

依次按 、

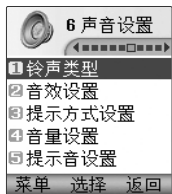

用  选择提示音设置

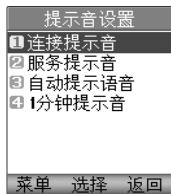

用  选择所需的项目

- 连接提示音/服务提示音/自动提示语音/1分钟提示音



按  键选择

用  选择项目

- 激活/解除



按  , 

参考

Information

连接提示音 : 通过声音提示电话已连接好了的功能。

服务提示音 : 服务区域变化时发出通知, 即在移动到可通话区域或无法通话区域时发出提示音。

自动提示语音 : 可以根据周围环境的安静或嘈杂状况设置声音的大小。

1分钟提示音 : 通话过程中每次将要满1分钟(剩10秒)时发出声音提示。



显示设置

内屏

可以直接选择并显示待机画面/来电画面/开机画面/关机画面。

用 、、

选择显示设置

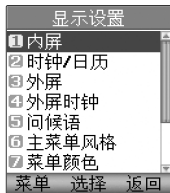

用 选择内屏



用 选择项目

- 待机画面/来电画面/
开机画面/关机画面



按

用 选择图像画面

可在屏幕上显示时钟的画面。

时钟/日历

用 、、

选择显示设置

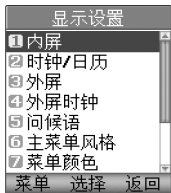

用  选择时钟/日历



用  选择项目

- 主画面+时钟/仅主画面/日历+时钟/时钟/石英钟

按



参考

Information

* 如果待机画面设置为日历+时钟时，在待机画面上不显示设置的问候语。

可以设置合上滑盖时显示窗口的显示画面。

外屏

用 、、

选择显示设置

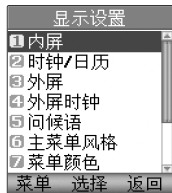

用  选择外屏



用  选择项目

- 待机画面/开机画面/关机画面



按



用  选择图像画面

设置合上滑盖时，显示窗口的时钟类型。

外屏时钟

用 、、

选择显示设置

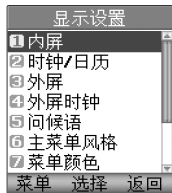

用  选择外屏时钟



用  选择项目

- 主画面+时钟/石英钟

按 

可以自由输入在待机画面显示的文字。

问候语

用 、、

选择显示设置

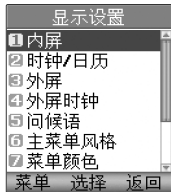

用  选择问候语

输入文本

按  选择输入文本的对齐/字体/文本/背景色



用  选择项目

- 对齐/字体/文本/背景色



按 

参考

Information

* 当待机画面为日历+时钟时，在待机画面上看不到所设定的文字。

可以自由设置菜单画面。

主菜单风格

用 、、
选择显示设置

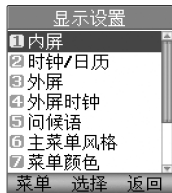

用  选择主菜单
风格

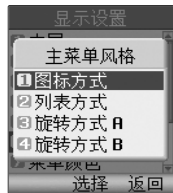

用  选择项目

- 图标方式/列表方式/
旋转方式A/旋转方式B

按 

参考

Information

主菜单风格

1. 图标方式



2. 列表方式



3. 旋转方式 A



4. 旋转方式 B





自由设置菜单画面的颜色

菜单颜色

用 、、

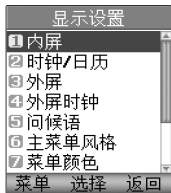
选择显示设置



用  选择菜单颜色



用  选择项目

按 

可在中英文之中选择手机使用的语言。(购买时的默认设置为‘中文’)

Language

用 、、

选择显示设置

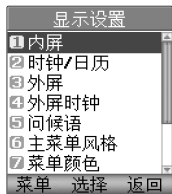

用  选择Language



用  选择项目

- 中文/English

按 

可设置拨号时的数字大小和颜色。

拨号字体

用 、、

选择显示设置

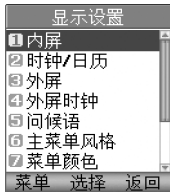

用  选择拨号字体



用  键图标选择项目

- 字体大小/拨号字色/
拨号字体

按  选择拨号的

大小/字色/字体

按 

可设置液晶显示屏和键盘的照明。

背景灯设置

用 、、

选择显示设置

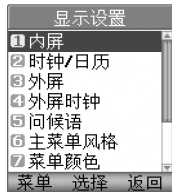

用  选择背景灯

设置



用  选择项目

• 手动/一般

如设为手动调整，可自行选择背景灯点亮方式。

按 



通话设置

呼叫转移

可在用户无法应答来电的时候，将来电转移到预先设置的另一个号码上。

用 、、

选择 **通话设置**

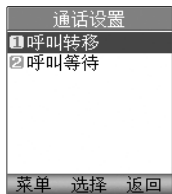

用 选择 **呼叫转移**

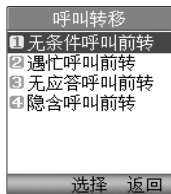

用 选择项目

- 无条件呼叫前转/遇忙呼叫前转/无应答呼叫前转/隐含呼叫前转



按

用 选择项目

- 激活/解除



参考

Information

- * 选择激活时会出现电话号码输入窗口。
- * 查找电话号码后输入或直接输入号码，之后按 。
- * 有些网络服务商可能无法支持此项功能。

通话中有其它来电时，通知用户有其它来电。（有些网络服务商可能无法支持此项功能。）

呼叫等待

用 、、
选择**通话设置**

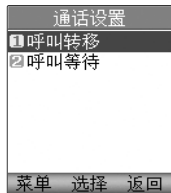

用  选择**呼叫等待**

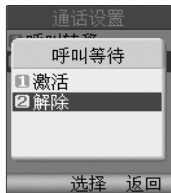

用  选择项目

- 激活/解除

按 

参考

Information

1. **激活**：通话中有其它来电时发出嘟嘟声，并显示来电号码。
2. **解除**：用户无法知道通话中是否有其它来电。



保密设置

设置PIN

是为了不被他人盗用UIM卡而设置PIN密码（用户认可）的功能。

用 、、 选择**保密设置**



请输入密码（四位）
（购买时：0000）

用 选择**设置PIN**



用 选择项目

- 激活/解除



按 后输入PIN码

按

参考

Information

- * 激活PIN后，开机时需要用户输入自己设定的PIN码（默认密码是1234）。用户有三次输入PIN码的机会，如果三次输入错误的PIN，则手机UIM卡被锁死，必须到网络服务商处解锁。建议用户不要轻易的开启此项功能，以免给您带来不便。
- * PIN密码最多能输入8位数。

是可以改换个人密码的功能。

更改PIN

用 、、
选择**保密设置**



请输入密码（四位）
（购买时：0000）

用  选择**更改PIN**



输入PIN后按



输入新PIN后按



重新输入新PIN



按



只有激活PIN功能时才能修改PIN码

锁定拨打电话

用 、、
选择**保密设置**



请输入密码（四位）
（购买时：0000）

用  选择**锁定拨打
电话**

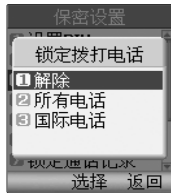

用  选择项目

- 解除/所有电话/国际电话

按 

可以设定防止被他人使用U-Max的锁定功能。

锁定联通无限

用 、、 选择**保密设置**



请输入密码（四位）
（购买时：0000）

用 选择**锁定联通无限**

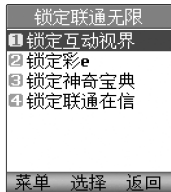

用 选择项目
后按

1. 锁定互动视界
2. 锁定彩e
3. 锁定神奇宝典
4. 锁定联通在信

用 选择项目



按

参考

Information

* 锁定互动视界 : 激活/解除

* 锁定彩e : 激活/解除

* 锁定神奇宝典 : 激活/解除

* 锁定联通在信 : 激活/解除

锁定电话簿/锁定短信/锁定通话记录/锁定手机

用 、、

选择**保密设置**



请输入密码（四位）
（购买时：0000）

用  选择**锁定电话簿**

用  选择**锁定短信**

用  选择**锁定通话记录**

用  选择**锁定手机**

用  选择项目

- 激活/解除

按



参考

Information

- * **锁定电话簿** : 可以设定防止被他人使用电话号簿
- * **锁定短信** : 可以设定防止被他人使用短信息
- * **锁定通话记录** : 可以设定防止被他人使用通话目录
- * **锁定手机** : 可以设定防止被他人使用手机

可以设定紧急电话号码。

紧急号码设置

用 、、
选择**保密设置**



请输入密码（四位）
（购买时：0000）

用  选择**紧急号码设置**

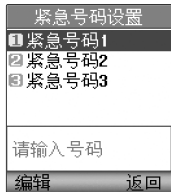

用  移动



按  **编辑号码**

按 

为了防止他人使用而可以变更密码的功能。

更改密码

用 、、
选择**保密设置**



请输入密码（四位）
（购买时：0000）

用  选择**更改密码**

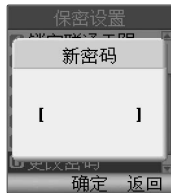

输入新密码(四位)
输入后按 



重新输入新密码
（四位）

按 

忘记密码时，为了帮助记忆，可以自行记录提示语。

密码提示

用 、、
选择**保密设置**



请输入密码（四位）
（购买时：0000）

用  选择**密码提示**

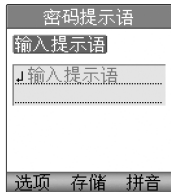

输入文句



文字输入方法请
参考（28-30页）。

按 



手机设置

来电接听方式

用 、、

选择手机设置



用 选择来电

接听方式

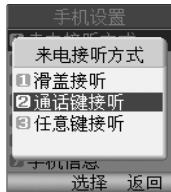

用 选择项目

- 滑盖接听/通话键接听/
任意键接听

按

参考

Information

* 若设定为按任意键接听，来电铃声响起时按 一次则变成静音，按两次则通话中断，并在所有通话中显示为来电拒接。

可以设置默认输入法。(购买时的默认输入法为"拼音")

默认输入法

用 、、

选择手机设置



用  选择默认

输入法

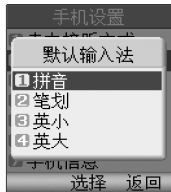

用  选择项目

- 拼音/笔划/英小/英大

按 

存储容量信息 - 手机容量信息

用 、、
选择手机设置



用  选择存储容量
信息

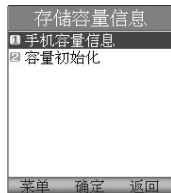

用  选择手机容量
信息



用  选择项目
• 多媒体/数码相机



按 

存储容量信息 - 容量初始化

用 、、
选择手机设置



用  选择存储容量
信息



用  选择容量
初始化

请输入密码（四位）
（购买时：0000）



用  选择项目

按 



按 

为取得无线数据通信服务，可将手机连接到一般个人电脑或手提电脑。这里所说的数据传输速率指的是手机跟一般个人电脑或手提电脑之间的连接通信速度，初始值为115K。

数据传输速率

用 、、
选择手机设置



用  选择数据传输速率



用  选择项目

- USB, 115K, 数据接入模式

按 



另行购买专用数据通信线才能使用。

为接收数据通信电话或数据传真而设定手机功能。

调制解调器/传真

用 、、
选择手机设置



用  选择调制解调器/传真

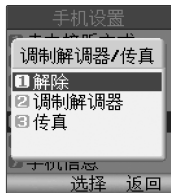

用  选择项目

- 解除/调制解调器/传真

按 

可存储电话号码、电子邮件等个人信息。

我的手机号码

用 、、
选择手机设置



用  选择我的手机
号码



按 

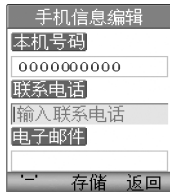



输入电话号码

• 若想修改，请按 。



按 

手机信息

用 、、
选择手机设置



用  选择手机信息



- x由下载软件的版本和时间而定

按 

按 



启动互动视界

不需要其它附加设备，只用移动电话就能接入到互联网，查询或接收各种信息。

在待机画面，可以通过  选择启动互动视界。

依次按 、



按  即可进入互动视界



出现接入画面



选择所需的项目后按 

参考
Information

1. 连接到互联网后手机会处于‘连接中’状态。若想结束，请按 。
2. 连接互联网后一段时间内无数据传输，接入就会自动进入休眠状态。
3. 在信号不稳定的地方，连接可能会在中途中断。



启动彩e

彩e是中国联通推出的“移动多媒体邮件业务”。启动该功能，可以实现手机与手机、手机与互联网邮箱之间邮件的互传。

在待机状态按 可直接进入彩e菜单。

写邮件

用 、、

选择彩e



按 选择写邮件

注：按 可输入或选择各个项目的内容。

输入收件人地址后，

按



输入主题后，

按

选择附件后，按



输入正文后，按

(最多5000个汉字)



参考

Information

1.通过通讯簿输入收件人地址的方法： + + 选择所需地址 +

2.通过发件记录输入收件人地址的方法： + + 选择所需地址 +

添加附件

用 、、
选择彩e





按  选择写邮件

用  选择附件



按 

按软键  添加时进入文件管理画面,之后进入各个文件夹用  选择要附加的文件



按 

选择完要作为附件的文件后,按 



1. 可作为附件的文件格式为.png , jpeg, gif ,bmp, mov(mjpg),qcp,pmd,mid,mmf,vcf(vcard) 除此之外, 其它形式的文件也可以添加, 但在手机中无法操作。
2. 最多可添加5份文件, 容量为500K字节。

收件箱

用 、、

选择彩e



按  选择收件箱



用  选择所需文件夹

显示所收邮件列表，
按  选择所要查看的邮件。

按  确认内容

参考

Information

- 1.接收到的电子邮件，若没有其它设置，则保存在主文件夹。
根据各个文件夹的设置（指定发信人），保存到相应的文件夹。
- 2.电子邮件最多可保存250个、邮件正文容量可达到256K字节。（全部文件夹）

发件箱中可保存最多120封邮件(限128K字节以内), 可对发送过的电子邮件进行编辑等操作。

发件箱

用 、、

选择彩e



按  选择发件箱



用  选择邮件

按 , 可根据各个菜单项进行相应的操作

检查新邮件

用 、、

选择彩e



按  选择检查新邮件

显示连接画面



按 

参考

Information

可通过手机接收电子邮件并存储到手机上。

起着保管附件的作用

文件夹

用 、、

选择彩e



按  选择文件夹

这里集中保存邮件的附件文件和通过互联网下载的文件等

邮件设置

用 、、

选择彩e



按  选择邮件设置



用  选择项目

- 接收和阅读、发送和新建、注册/注销帐号、其它设置、查看当前设置

按  进入并选择
各项内容、按 



启动神奇宝典

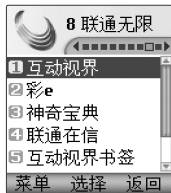

在待机状态下按  可直接进入神奇宝典,或按联通无限快捷键选择神奇宝典。

依次按 、

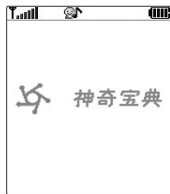

用  选择神奇宝典



出现接入页面按  选择相关选项后按 

• 再用  选择所需项目后按 。



启动联通在信

依次按 、

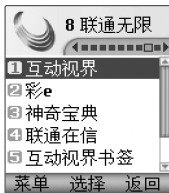

用 选择**联通在信**



用 选择项目

- 信息公园/生活娱乐/金融服务/沟通无限
- 由于卡制造商的不同，显示的项目内容可能会不同。

按



互动视界书签

相当于Internet Explorer 浏览器中的收藏夹，可以保存所喜欢网站的地址，以后就可以通过按“连接”键直接进入这些网站了。

依次按 、

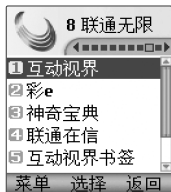

用  选择互动视界
书签

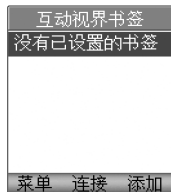

按 



输入题目后按 



输入地址后按 

联通无限



文件管理

依次按 、

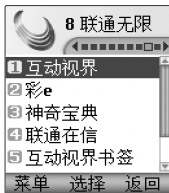

用  选择文件管理



用  选择项目

- [GRAPHIC]/[MELODY]/
[VCARD]

按 



联通无限设置

数据速率设置

从手机接入到互联网时，可以选择自动、高速和低速三种模式。

用 、、

选择**联通无限设置**



请输入密码（四位）
（购买时：0000）

用 选择**数据速率**

设置

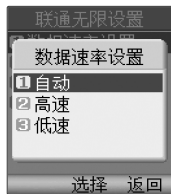



用 选择项目

- 自动/高速/低速

按

可确认当前互动视界的设定值并可设定网关。

互动视界设置

用 、、
选择**联通无限**设置



请输入密码（四位）
（购买时：0000）

用  选择**互动视界**
设置



用  选择项目

- 高速ID/低速ID/网关1/
网关2/网关3/持续时间

按 

后输入相关信息



参考

Information

1. 不要随意修改用户名及密码。
2. 用户操作有误时，将不能与网络正常连接，请按照正确的步骤操作。
3. 请务必在咨询当地的网络服务商后再进行修改。

从手机接入到互联网时，可以选择高速和低速两种模式。

神奇宝典设置

用 、、
选择**联通无限设置**



请输入密码（四位）
（购买时：0000）

用  选择**神奇宝典设置**

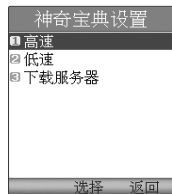

用  选择项目

- 高速/低速/下载服务器

按 
后输入相关信息

从手机接入到互联网时，可以选择高速和低速两种模式。

彩e设置

用 、、

选择**联通无限设置**



请输入密码（四位）
（购买时：0000）

用  选择**彩e设置**



用  选择项目

- 高速/低速

按 

后输入相关信息



联通无限功能指南

商旅宝（互动视界、神奇宝典）

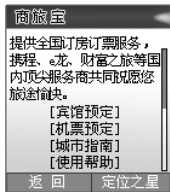

“商旅宝”联合全国最大的预订服务商—携程、E龙、财富之旅、恒中伟业等，为您提供全国各城市酒店、航班的详细信息、实时价格折扣及在线电话预定服务；同时还提供全国各主要城市的电子地图、定位服务和丰富的餐饮、娱乐及商务等城市信息。拿起手机，轻松商旅！

按下炫键→联通无限→神奇宝典→定位之星→商旅宝

按下炫键→联通无限→互动世界→定位之星→交通旅游→商旅宝

金坐标（互动视界、神奇宝典）

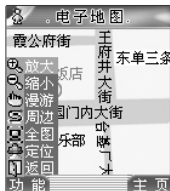

想吃饭、想玩、想购物、想知道附近有什么？没问题，让金坐标来帮您！从现在开始，你将成为众人瞩目的万事通。使用金坐标，立刻拥有全国近百个城市的电子地图，同时拥有海量的城市黄页和生活信息。支持gpsOne的手机，还可以进行精确定位哦。

按下炫键→联通无限→神奇宝典→定位之星→金坐标

按下炫键→联通无限→互动世界→定位之星→金坐标

丰安股神（神奇宝典）



实时行情，分时走势，K线分析，个股查询，财经资讯，证券要闻，专家点评。笑看股市风云，尽在丰安股神！

快捷操作： - 清除股票代码， - 输入A/B， - 图形切换， - 确定操作，越用越顺手哦！

按下炫键→联通无限→神奇宝典→掌上股市→丰安股神

心港交友（神奇宝典）



只是普通的交友、聊天和约会？当然不！我们给您的将远远超过期待！抛开你的矜持和羞怯，迷失感性和理性交错的冲动吧！遭遇一段激情的邂逅，体味一种欲望的宣泄。心港激情交友，数十万帅哥靓女，不一样的激情，不一样的体验。激情改变生活，您将不再寂寞！

按下炫键→联通无限→互动视界→交友聊天→约会天地→心港交友

按下炫键→联通无限→神奇宝典→休闲娱乐→聊天交友→心港交友

唱片街（互动视界）



国内最新，最精，最全的手机铃声媒体：掌握娱乐最新动向，所有畅销CD专辑一网打尽：万首铃音，无限下载，妙音飞扬。

按炫键 → 联通无限 → 互动视界 → 和弦铃声 → 唱片街

铃声榜中榜（互动视界）



全力推出最具权威性的手机铃声个性榜单；汇集港台，内地，日韩，海外各地明星曲目全集，以优质的铃声和服务打造手机铃声第一品牌。

按炫键 → 联通无限 → 互动视界 → 和弦铃声 → 铃声榜中榜



游戏

依次按 、



用  选择 **游戏**



用  选择项目

- 台球/绚烂烟火

按 

参考

Information

* 可按侧面的  按键调节游戏音量。

若想暂停游戏请按 **C** 。

台球

屏幕构成

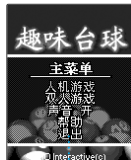

• 请按  键选择项目。



帮助信息

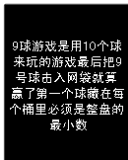

*在玩游戏过程中，如果按  键可以进入主菜单画面。

便利功能

绚烂烟火

屏幕构成



• 请按  键选择项目。



帮助信息

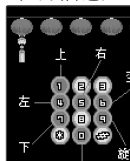

*在玩游戏过程中按 **O+** 键，可以显示选项菜单。



计算器

可以做简单的加减乘除和函数运算。(计算精确到小数点后第二位)

按 、、 选择**计算器**



输入需要计算的数字

- 按 输入小数点。



输入运算符
(+ / - / × / ÷)



输入数字

- 按 可进行连续运算。

输入运算符+输入数字+

- 按 即可重新开始输入数字。

按 (返回待机画面.)



• (小数点)



()



秒表

依次按 、



用  选择秒表



按 



按  或 

- 可以继续操作或者重新开始



世界时间

可以显示世界各国城市的日期和时间，便于给这些城市打电话时使用。

依次按 、



用  选择世界时间



北京时间
所选城市时间

用  选择城市

按 

参考



Information

北京、台北、马尼拉、汉城、东京、关岛、悉尼、奥克兰、檀香山、安克雷奇、西雅图、洛杉矶、丹佛、墨西哥城、达拉斯、芝加哥、底特律、华盛顿、纽约、蒙特里尔、波士顿、加拉加斯、布宜诺斯艾利斯、里约热内卢、亚述尔群岛、里斯本、伦敦、马德里、巴黎、阿姆斯特丹、罗马、柏林、维也纳、雅典、赫尔辛基、开罗、贝鲁特、吉达、莫斯科、科威特、德黑兰、阿布扎比、卡布尔、新德里、科伦坡、达喀尔、曼谷、河内、新加坡、雅加达、香港



将常用功能登记在我的菜单()

按  可显示已保存到我的菜单里的功能，可储存20个。

按 ，用  选择菜单后按  确认，

- | | | |
|---------|---------|---------|
| 1. 电话簿 | 2. 短信息 | 3. 通话记录 |
| 4. 数码相机 | 5. 日程管理 | 6. 声音设置 |
| 7. 手机设置 | 8. 联通无限 | 9. 便利功能 |

或者直接按对应数字。

按 



按 







用  选择项目

- 设置我的菜单/帮助

参考

Information

若想选择已增加的菜单，请在待机画面  +  选择项目 + 

若想删除已增加的菜单，请在待机画面  +  选择项目 +  +  选择 +  + 选择‘是’ + 

现象描述	确认以下内容!
屏幕上的“✖”标志不消失	<ul style="list-style-type: none"> 确认是否在可通话区域。如果在可通话区域还显示 ✖ 标志，则关机后重新开机，等2分钟左右。如果还是一样，请到信号覆盖范围好的地方试一试。
在特定地区电话声音间断或中断	<ul style="list-style-type: none"> 地区电波不稳定时，有可能在通话中出现话音间断或中断的现象。请到其它地方试一试。
拨打或接听电话不良，通话中断	<ul style="list-style-type: none"> 电波不稳定或微弱或者移动通信网络繁忙的时候，可能出现移动通信系统繁忙导致的通话中断或音质较差等现象。过一会儿再使用或者到其它地方试一试。
在特定地区跟特定电话机通话时听到回声	<ul style="list-style-type: none"> 这种现象被称为“回声现象”，这是因为自己或对方电话机音量过高，也有可能是跟对方的有线用户交换机（半自动交换机）性能有关。
屏幕不亮	<ul style="list-style-type: none"> 请拆下电池后重新插上，再次开机。如果还是一样，则将电池充足电后再使用。
屏幕上出现白线时	<ul style="list-style-type: none"> 长时间关机后连接电源或强行拆下电池时，会出现这种情况。此现象对手机的寿命和性能没有任何影响，过一段时间，自然会正常运行。

现象描述	确认以下内容!
手机发热	<ul style="list-style-type: none"> • 通话、玩游戏或上互联网的时间太长时，都有可能导致发热，但不影响手机寿命和性能。
信号显示良好，但无法接电话	<ul style="list-style-type: none"> • 移动时未在该基站登录手机位置，就会发生这种情况。
没有铃声，只有指示灯或者屏幕（LCD）不停闪烁	<ul style="list-style-type: none"> • 在情景模式转换功能中将“静音”改设为“一般模式”
显示输入密码的画面时	<ul style="list-style-type: none"> • 屏幕上出现输入密码的画面，是因为设置了锁定功能（参考129~133页）。这种情况下，只需要输入密码，就可以使用菜单或功能。（新产品的密码：0000）
手机充足电后，仍然插着充电器	<ul style="list-style-type: none"> • 不影响电池的机能和性能。
电池的使用时间与说明书不同时	<ul style="list-style-type: none"> • 电池属于损耗品，待机时间会逐渐减少。待机时间比新电池的待机时间减少一半时，请购买新电池。充完电的电池放置在低温或高温环境下，或者紧急放电时，会缩短待机时间，请谨慎使用。

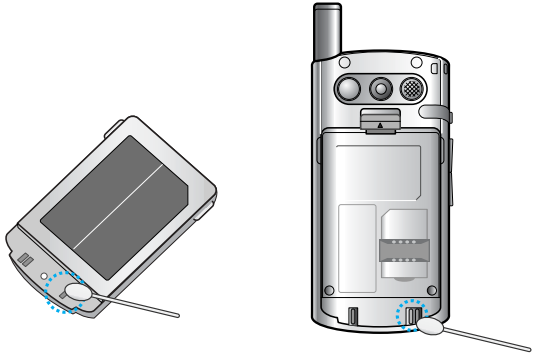
现象描述	确认以下内容!
电池剩余电量很多但是手机却无法开机时	<ul style="list-style-type: none">• 拔下电池后重新装上再开机试一试。如果还那样的话，请把电池接触端口擦干净后，再开机试试。
清除手机或充电器上的异物时，请不要使用化学品或清洁剂，可以用橡皮或软布轻轻擦拭。	<ul style="list-style-type: none">• 应该进行清洁的部分： 



规格及特点

使用频率范围	数字: 发送: 824.64~848.37MHz 接收: 869.64~893.37MHz
频率稳定度	分到频率的CDMA $\pm 300\text{Hz}$
外观 (mm)	标准(锂离子) 94 × 44 × 22 mm
重量	标准(锂离子) 90g
发送输出	0.25W $\pm 50\%$
工作温度	-20°C ~ +50°C
相对湿度	5% ~ 95%



手机信息备忘录

型号名称	LC7250
购买日期	年 月 日
购买点	商家
	电话号码
序列号	
电话号码	
密码	

- 非常感谢您使用浪潮LG的手机。
- 本公司保留因对产品的功能和外形进行修改而不通知用户的权利。

消费者注意事项

- ◆ 不要将手机随便借给别人。
- ◆ 享受售后服务，请到本公司服务中心等指定地点。
- ◆ 丢失手机或手机被盗时，请立即向移动通信服务企业申告。
- ◆ 使用非原装天线、充电器、免提套件、电池、数据通信线、器具箱，有可能降低机器性能，引发故障甚至导致人身伤害，因此必须要使用原装产品。



其它配件及选件



USB通信线

- * 购买时请咨询附近的代理店或服务中心。
- USB通信线支持电脑USB接口。

产品保证

- ◆ 浪潮LG按照消费者受害补偿规定对产品提供如下保证。
- ◆ 如果产品发生故障，请到购买处或附近的代理店出示保证书，委托他们修理。（如果无法到购买处或代理店，请向服务中心联系。）

免费服务

仅对在保证期限内因制造公司的过错发生的故障或自然发生的故障提供免费维修服务。

* 若要退款，需要出示发票

消费者受害类型		补偿内容	
		保证期内	保证期后
购买后7天内要求重要修理		更换或退款	
购买后15天内要求重要修理		更换产品	
1年内手机出现故障可免费维修	因非人为原因2次内故障	免费修理	收费修理
	因非人为原因3次故障	更换产品或退款	收费修理
	有维修零件，超过30日，未完成修理	更换产品或退款	折旧后更换
	没有维修零件，超过60日，未完成修理	更换产品或退款	折旧金额加10%退款

产品名称	手机	型号名称	LC7250
购买日期	年 月 日	制造编号	
购买处		保证期限	购买之日起1年内

收费服务

















- ① 不属于故障
没有发生故障就要求修理时，会收取一定费用，请读好用户说明书。（若无法修好则采用其它基准）

• 因顾客使用不熟练需要修理（丢失密码等）







- ② 因消费者过错发生故障
 - 因用户过错或处理不注意而发生故障（摔坏、浸水、碰撞、破损、过分用力）
 - 让本公司修理技师以外的人修理或改造而发生故障或损伤
 - 因消费者故意行为或过错发生故障
 - 因使用非原装零件或配件发生故障或产品破损
- ③ 其它情况
 - 因天灾（火灾、酸碱腐蚀、水灾、电源异常等）发生故障
 - 损耗性配件使用期满（电池、充电器、天线及其它附加装备）



Important Function Buttons

	Press to place or answer calls.		U-Magic (hot key)
	Press to power the phone on or off, end calls or return to the main menu.		Press to select the Camera.
	Performs variety of functions according to the menu.		Press to select U-Max
	Performs variety of functions according to the viewing function.		When writing a message, press to delete a single space or character or press and hold to delete entire words.
	In standby mode, set the manner mode.		
	In standby mode, set the lock function.		Press to select U-Mail
 Side Button	<ul style="list-style-type: none"> • Used to adjust the volume during a call. • Functions same as  button when selecting menus. • In Standby mode: When the flip is open; adjust the key tone volume. When the flip is closed, displays the current time. • With folder closed, press side key long and it functions as a flashlight in dark place. - To turn it off, press side key short. 		Press to select the Profiles
			Press to select the Messages.
			Press to select the Shortcut

Features on the Display Screen

	Displays the strength of the signal received by the phone and current signal strength is indicated by the number of bars displayed on the screen.		The Silent Mode is selected.
	In use. A call is in progress. * No icon indicates the phone is in standby mode.		In Alarm Mode (alarm clock is set).
	No service. The phone is not receiving a system signal.		Shows your current battery charge strength. (Icon shown fully charged)
	The Manner Mode is selected.		









For Foreigner

參考

Information

Language : Two languages (Chinese and English) are available to select.
(Your phone is preset to Chinese at the time of purchase).

Select English by pressing

 +  +  +  +  and then press  .

To insert and take out the UIM Card

This phone supports the UIM Card with the UTK Function.

Installing the card

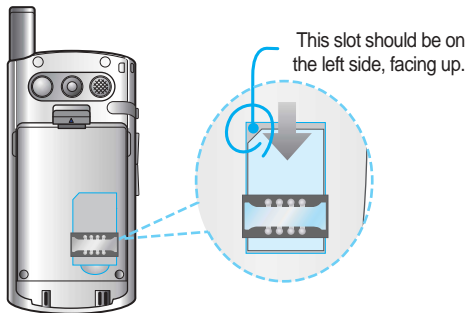

To insert the card into the phone, push the card into the metal strip until it clicks and locks into place.

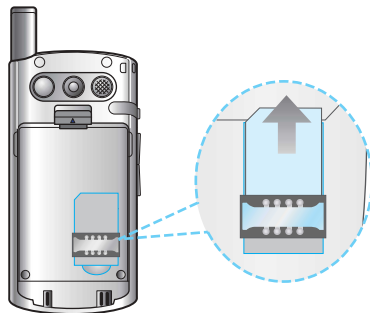

To take out the card from the phone, gently push the card up and then pull out the card from the phone.

Installing and Removing the Battery

Turn the power off prior to removing the battery from the phone.

Installing the battery

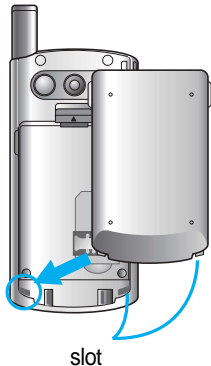

To install the battery into the phone, insert the battery into the battery slot at a slight angle and press the top of the battery until the battery clicks and locks into place.

Removing the battery

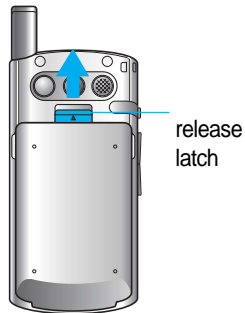

To remove the battery from the phone, push the battery release latch and then pull out the battery from the phone.

Charging the Battery

Travel charger can only be used in 220V electrical outlet, and may be charged by directly connecting to the phone, or by placing the phone onto the phone holder. (Press the button on the side when taking off the phone from the travel charger.)

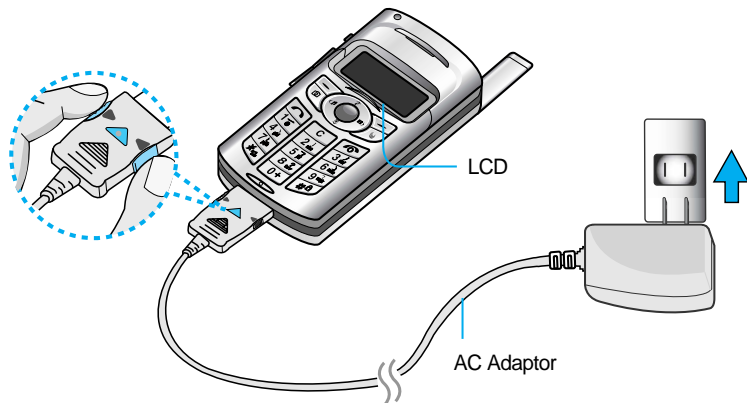

Travel charger is directly attached to the phone.

Selecting the Menus



Please be familiar with the functions for the convenient use of your phone.

Press .

You may select your preferred menu with navigator button, and the following 9 menus are available to use:

- | | | |
|-------------|--------------|-----------------|
| 1. Names | 2. Messages | 3. Call History |
| 4. Camera | 5. Organizer | 6. Sounds |
| 7. Settings | 8. U-MAX | 9. Fun&Util |

You may select the menu with navigator button or by pressing the number corresponding to each menu. Once you select the menu, then press  to move to the sub menus.

- ◆ When you are in the sub menu, if you want to move to the menu, press .
- ◆ When you are in the sub menu, if you want to move to the function, press .





You may select the menu functions by pressing the number or side button() or navigator button.



When you select Info, you may view information about the menu you are currently in.

Selecting the Menus

Menu Map

After entering the , you may select the menu you want with  and you may select each function of the menu with  or by pressing the button corresponding to the number of the menu.

1. Names (,)

1. **Add New Entry** : You can store your most frequently used phone numbers such as home numbers, office numbers, mobile phone numbers and so on up to 5000 entries.
2. **Search**
3. **Group Settings** : Allows you to identify the call with LCD Screen when you have an incoming call by designating the pattern for each group.
4. **Group Member**
5. **Speed Dials** : For the numbers designated for speed dials, you may speed up dialing by pressing the speed dials.
 - ◆ 1-99
6. **Copy**
7. **Reject List** : When you are not available to answer the phone for the meetings, you may set your phone not to receive the incoming calls for the time being.
 - ◆ Assign Number
 - ◆ Assign Group
8. **Capacity**
9. **Delete Names** : Allows you to erase selected call list.

2. Messages (,)

1. **Create Message** : Allows you to send text messages.
2. **Inbox** : Shows the list of received messages.
3. **U-Info Inbox**
4. **Outbox** : Shows the list of sent messages.
5. **Voice** : Allows you to view new voice messages recorded in the voice mail box. When you have a new voice message, your phone will alert you.
6. **Archive in UIM**
7. **Drafts** : When you have an incoming call while entering a message, you may store the message for the time being to answer the call, and when you complete the call, you may keep entering the message.
8. **Template**
9. **Delete Messages**
 - ◆ Clear Inbox
 - ◆ Clear Outbox
 - ◆ Clear Archive

0. Msg Settings

- ◆ Msg Type (Normal/Hurry/Urgent)
- ◆ Msg Save (Yes/No)
- ◆ Vmail Alert (Num Of Message/Msg During a Call/Voice Msg Find)
- ◆ Msg Text Color
- ◆ Background Settings
- ◆ Message Sign (Only Arrived/All Contents)

3. Call History (,)

1. **Dialed Calls** : Allows you to view the list of outgoing calls.
2. **Received Calls** : Allows you to view the list of incoming calls.
3. **Missed Calls** : Allows you to view the list of missed calls.
4. **In-Call Memo**
5. **Entire History**
6. **Call Timer**
 - ◆ All Calls/Dialed Calls/SMS Sent Num
7. **Clear History**
 - ◆ Delete Outgoing/Delete Incoming/Delete Missed/Delete In-Call/Delete All

4. Camera (,)

1. **Take Photo**
2. **Motion Shot**
3. **Sticker Photo**
4. **Multi Shot**
5. **PEdit Photo**
6. **Photo Album**
 - ◆ All Albums/General Album/Sticker Album/Phone Album
7. **Video Album**
8. **Photo Mail**
 - ◆ New Photo/Saved Photo/New Video/Saved Video
9. **Camera Settings**
 - ◆ Shutter Tones (Sound 1 ~ Sound 6)
 - ◆ Timer Duration (5 Seconds/10 Seconds/15 Seconds)
 - ◆ Delete Album (Photo Album/Video Album/Sticker Album/Phone Album)
 - ◆ Lock All Album (Enable/Disable)
 - ◆ Lock Side Shot (Enable/Disable)
 - ◆ Memory Check

5. Organizer (,)

1. **Reminder**
2. **Alarm Clock** : Used to sound alarm at the fixed time if you set up the alarm time.
3. **Scheduler** : This function allows you to save the schedule.
4. **To Do** : This function allows you to save and record things to do.
5. **Anniversary** : This function allows you to record special events and anniversaries.
6. **Memo**
7. **D-Day Counter** : You can select the D-day function.

6. Sounds (,)

1. **Tones**
 - ◆ Incoming Bell/PowerOn Bell/PowerOff Bell/Reminder Bell/Alarm Bell
2. **Effect Sound**
 - ◆ Key Tone/Folder Sound/Shutter Tone/Menu Sound/ Msg Sound/U-Info Tone/Mail Tone
3. **Alerts**
 - ◆ Call+Msg Alerts/Msg Alerts Cycle/U-Info Msg Tone/U-Mail Alerts
4. **Volume**
 - ◆ Ring Tone/Key Tone/Flip Tone/Shutter Sound/ Call Voice/Alarm Window/Sound FX Menu/ Power On,Off/Game/Voice Guides
5. **Set Sys. Tone**
 - ◆ Call Connect Tone/No Service Tone/ Voice Volume/1 Minute Alert

7. Settings (,)

1. Display

- ◆ Screens (Idle Screen/Incoming Call/Power on/Power off)
 - ◆ Clock/calendar (Theme&Clock/Theme Only/Calendar&Clock/Analog Clock/Digital Clock)
 - ◆ Exterior Screens (Idle Screen/Incoming Call/Power on/Power off)
 - ◆ Exterior Clock Type (Digital Clock/Theme & Clock/Analog Clock/Digital Clock)
 - ◆ Banner
 - ◆ Top Menu Style (ICON Style/LIST Style/ROTARY Style A/ROTARY Style B)
 - ◆ Menu Color
 - ◆ 语言 : Two languages (Chinese and English) are available to select. (Your phone is preset to Chinese at the time of purchase).
 - ◆ Dialing Font (DialSize/DialColor/DialFont)

- ◆ Setting Backlight (Manual/Normal)
- ◆ Exterior Contrast

2. Call Settings

- ◆ Call Divert (All Voice Calls/If Busy/If Not Answered/Busy/Not Answered)
- ◆ Call Waiting (Enable/Disable)

3. Security

- ◆ PIN Code Request (Enable/Disable)
- ◆ New PIN Code
- ◆ Lock Outgoing (Outgoing calls/Inter calls/Disable)
- ◆ Lock U-Max (Lock U-Info/Lock U-Mail/Lock U-Magic/ /Lock UNI-Info)
- ◆ Lock Phonebook (Enable/Disable)
- ◆ Lock Message (Enable/Disable)
- ◆ Lock Call Log (Enable/Disable)
- ◆ Lock Phone (Enable/Disable)

- ◆ Emergency Number
- ◆ New Lock Code
- ◆ Lock Code Info

4. Phone

- ◆ Answer Mode (By Flip Open/By Any Key/Etiquette)
- ◆ Entry Method (Pinyin/Stroke/abc/ABC)
- ◆ Memory Management (Memory Info/Initialize)
- ◆ Line Speed (USB / 115K / Modem/Fax)
- ◆ Modem/Fax In (Disable/Modem In/Fax In)
- ◆ My Phone Number
- ◆ Phone Info

8. U-MAX (,)

1. **Start U-Info**
2. **Start U-Mail**
3. **Start U-Magic**
4. **Start UNI-INFO**
5. **Offline Bookmark**
6. **Gallery**
7. **U-MAX Settings**
 - ◆ Data Speed
 - ◆ U-Info Settings
 - ◆ U-Magic Settings
 - ◆ U-Mail Settings

9. Fun&Util (,)

1. **Game** : You can enjoy the fun games programmed into your phone.
 - ◆ Pocket Ball
 - ◆ Fire fantasy
2. **Calculator** : You can perform simple calculations such as addition, subtraction, multiplication and division.
3. **Stop Watch** : Allows you to take an accurate measurement of time.
4. **World Time** : Is useful if you need to make a call to another country and when you are not sure about the time difference.



Premium color phone
LC7250

CMII ID : 2004CP1038

执行标准 : YD/T1050-2000

P/N : MMBB0125101 (1.1)

DATE : 2004. 10. 05

