

GoldStar

金星 洗衣機 使用說明書

MODEL : WF-700PL
WF-750SN
WF-M75SC
WF-M70PR
WF-M751S
WF-751SL



目錄

特性	2
各部名稱	3
各部名稱及功能	4
安裝/地線接法	5
標準洗衣功能	8
其他的洗衣功能	9
預約洗衣功能	10
浸泡行程	11
洗衣行程的選擇	12
水位及洗劑量/洗衣行程的進行/如何使用漂白劑	13
清理方法/孩童鎖選項	14
注意事項	15
故障排除	16
產品規格	18
MEMO	19

特性

- 標準³
- 快洗
- 強洗³
- 羊毛

時間

15 [● 9
● 6

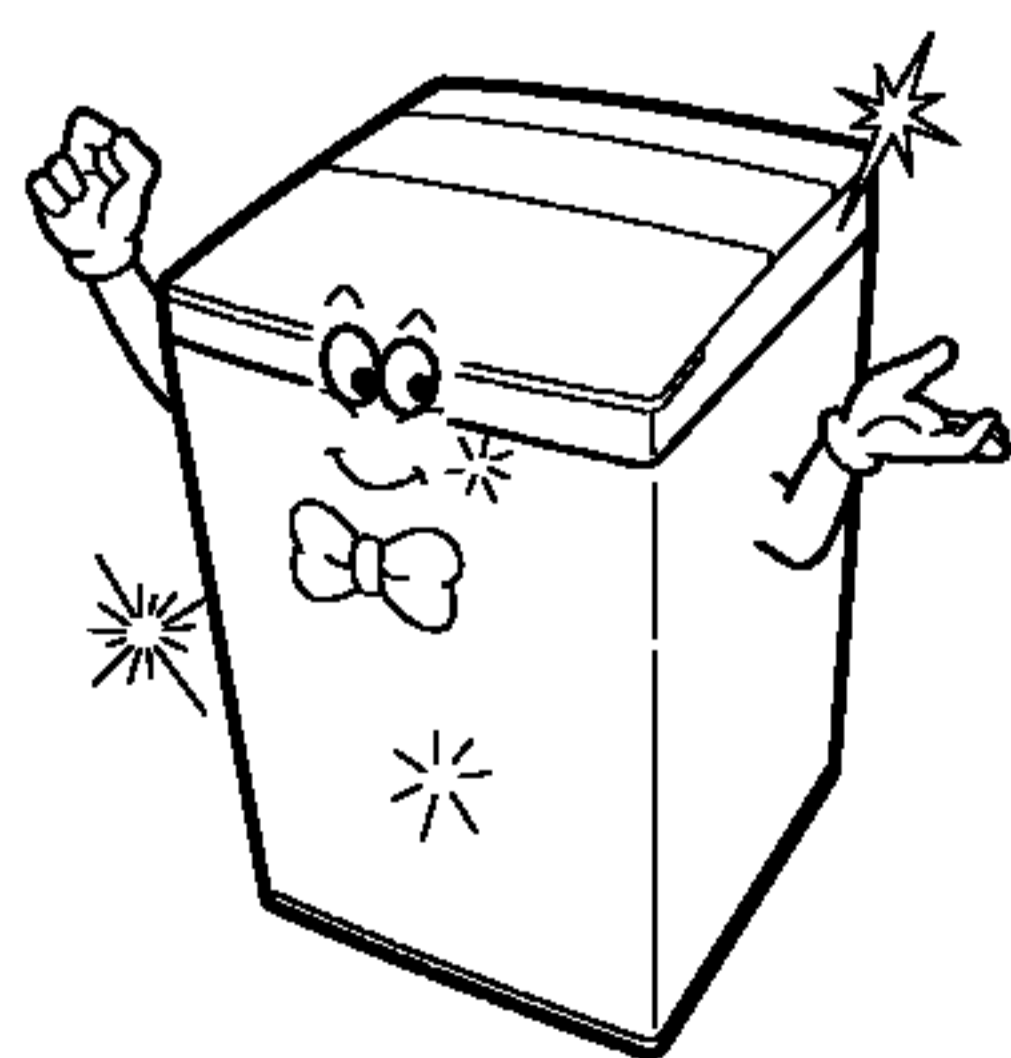

人工智慧

- 按電源鍵後按啟動鍵
- 微電腦做所有零碎的工作如選擇正確的洗衣水量
洗衣完成10秒後自動關掉電源等。

定時及顯示幕

- 預約定時可預約洗衣完成時間。
防止衣物已洗妥但無人晾乾而使衣物變皺。
- 顯示幕顯示洗衣行程進行中所剩餘的時間，及預約定時的時間。

圓弧亮麗造形

- 使用時感覺到更舒適

各部名稱

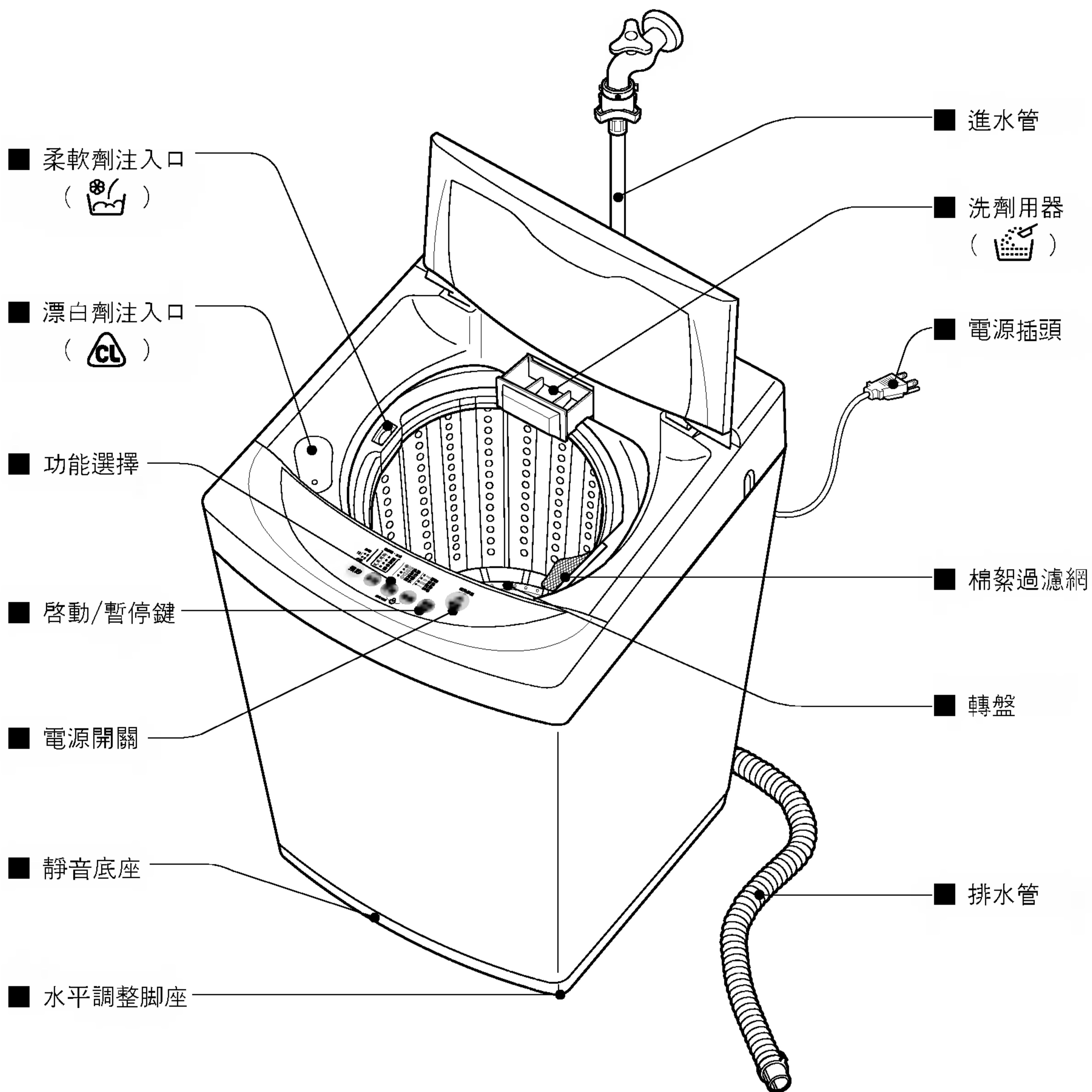

附件

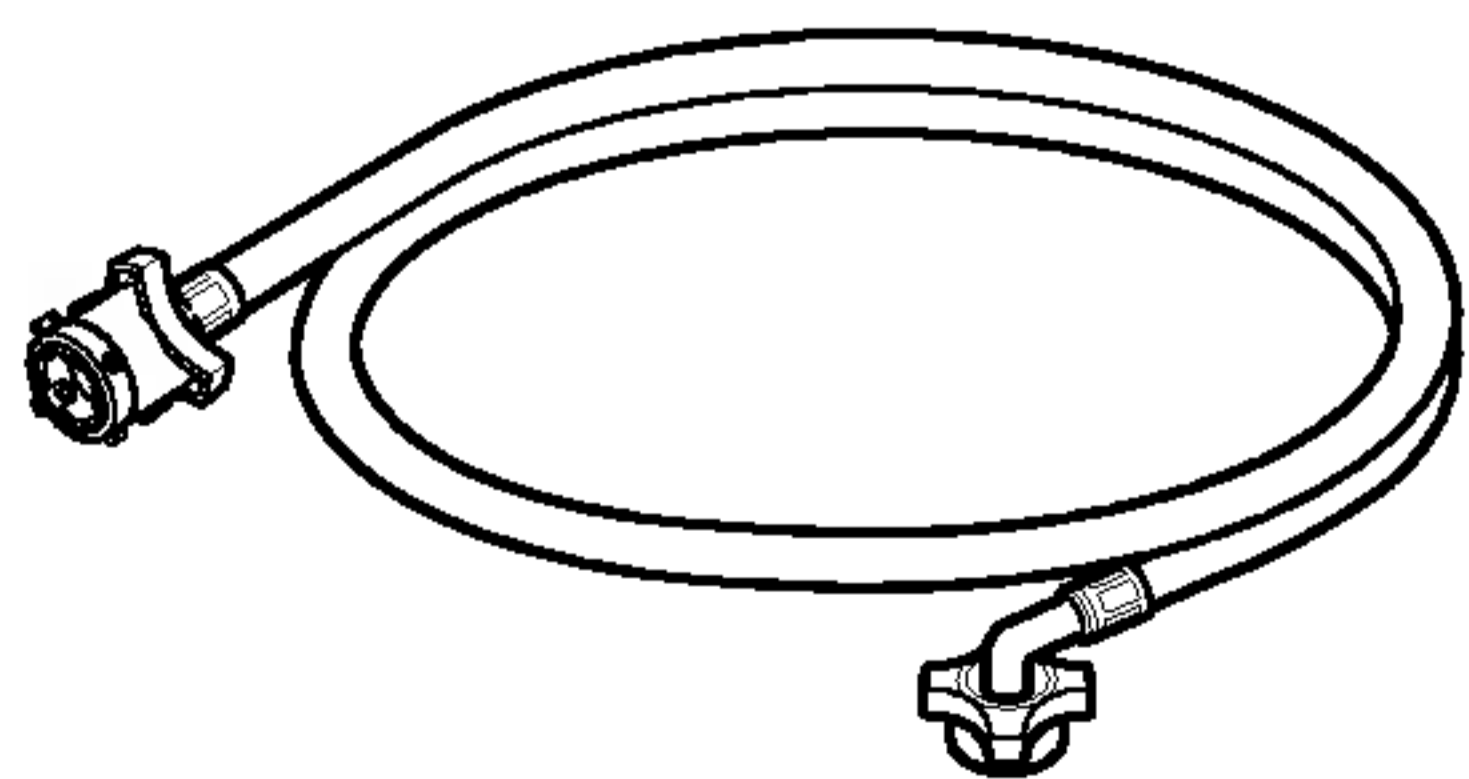

進水管

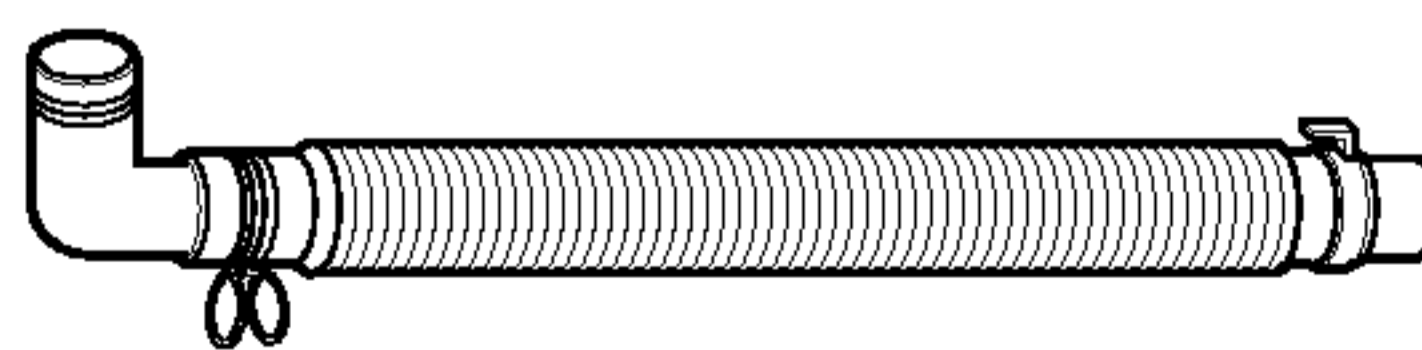

排水管

各部名稱及功能

指示燈 ○ 開 ● 關  閃爍

洗劑量顯示

- 依照衣物量多寡顯示適當的洗劑量 (以濃縮洗劑為基準)

行程選擇

- 欲以手動方式選擇時請按此鍵
- 按此鍵行程會依序變換『洗衣+洗清+脫水→浸泡+洗衣+洗清+脫水→脫水→洗清+脫水→洗清→洗衣+洗清→洗衣→洗衣+洗清+脫水』
- 浸泡行程必需以手動選擇

功能選擇

- 選擇洗衣功能
- 『標準 → 快洗 → 強洗 → 羊毛 → 標準』方式重覆。

電源鍵

- 洗衣行程完成時會自動關機。

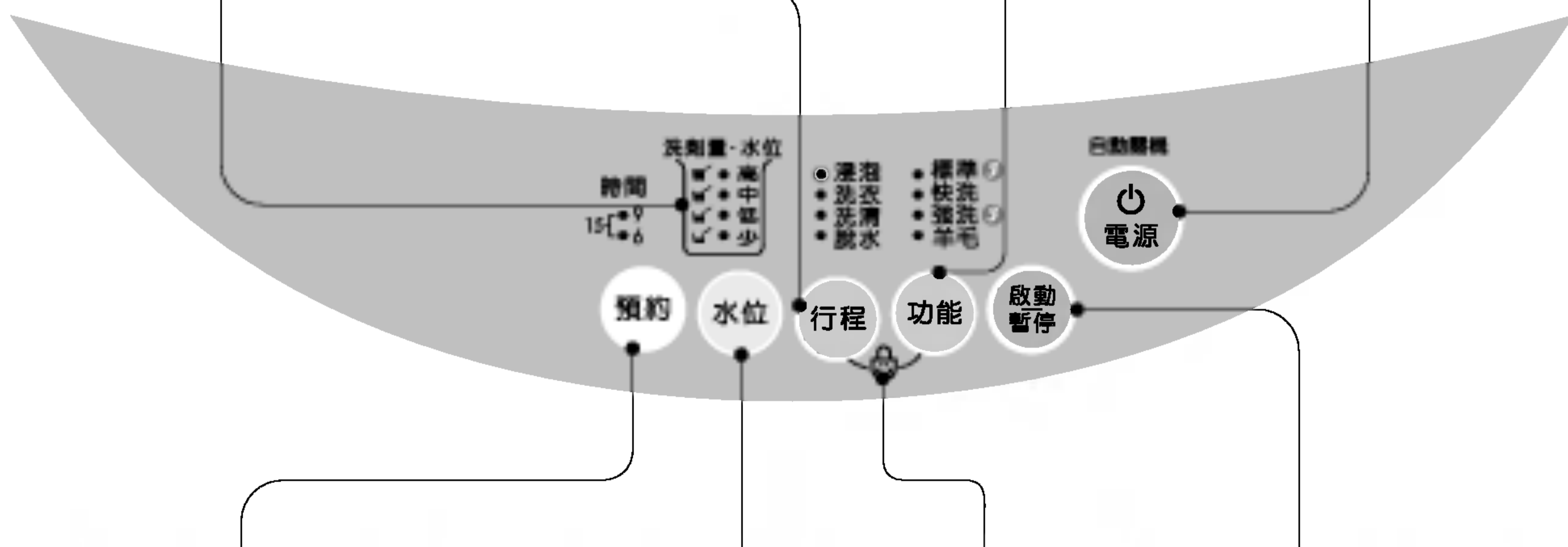

預約洗衣時間

- 預約：要預約時間時使用
- 時間：設定預約時間時使用 每按一次按鍵會『6→9→15(6+9)→6』的順序循環。

要調整水位時

- 每按一次按鍵會以『中 → 高 → 少 → 低』的順序循環。
- 在自動行程時，會依所洗衣物量自動調節水位。
- 在『羊毛』行程時自動選擇『中』水位。
- 只選擇洗清和脫水時自動會選擇『中』水位。

孩童鎖

- 洗衣過程中，可設定鎖定功能，避免小孩誤觸按鍵而改變洗衣行程。
- 同時按『行程鍵』·『功能鍵』即可鎖定。再同時按一次即可取消設定。

啟動/暫停

- 啟動或暫時停止洗衣動作。
- 『暫停』動作如超過十分鐘電源會自動切斷。
- 此機型設有安全裝置，當主機受到重大阻礙時會自動停止洗衣程序。

● 主義：洗衣機型號的不同，控制面板也可能不同。

安裝/地線接法

將洗衣機安裝在穩固平坦之處

- 將洗衣機裝在平坦堅固之地板上。
- 離牆10公分以免脫水時產生噪音。

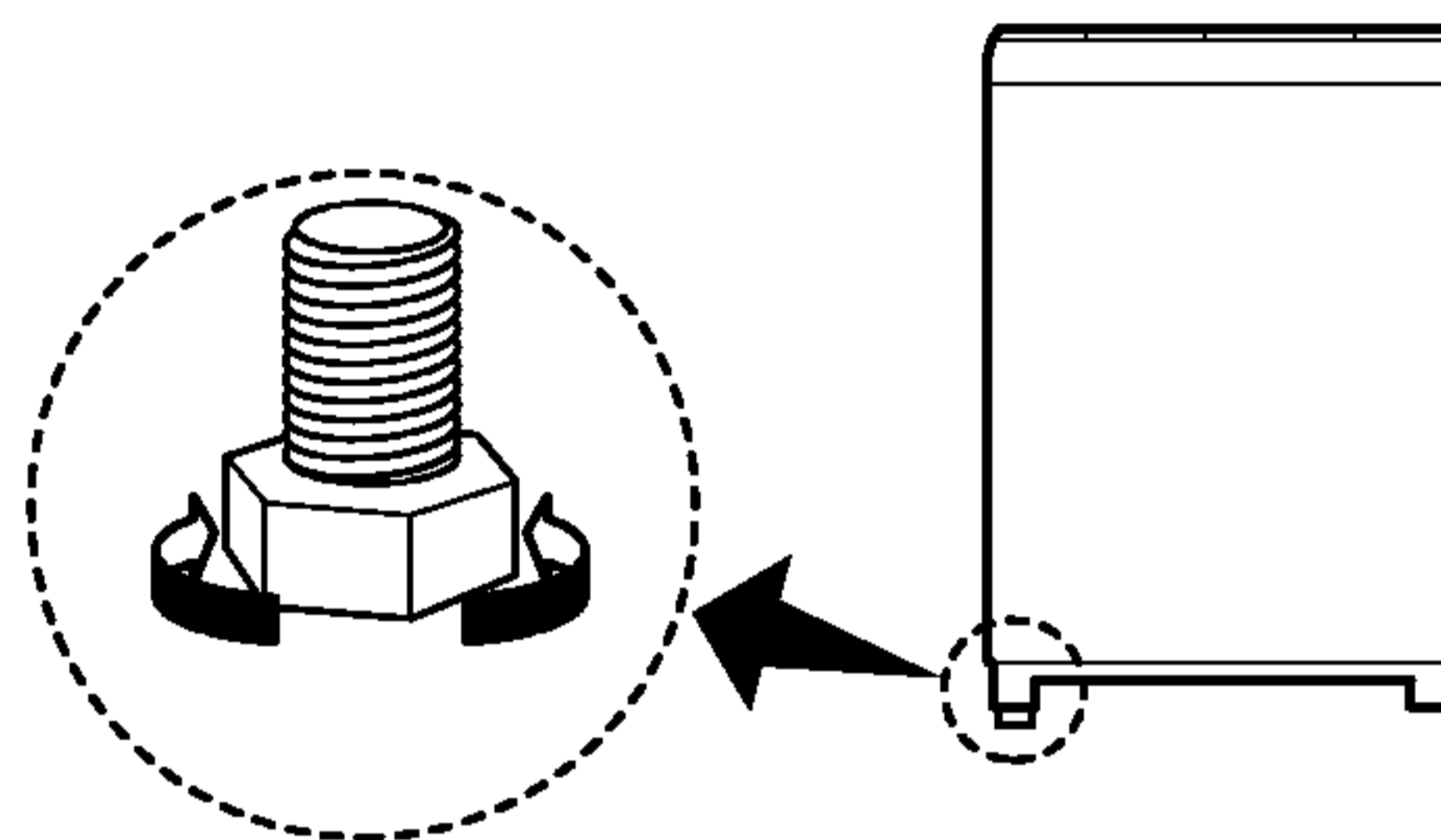
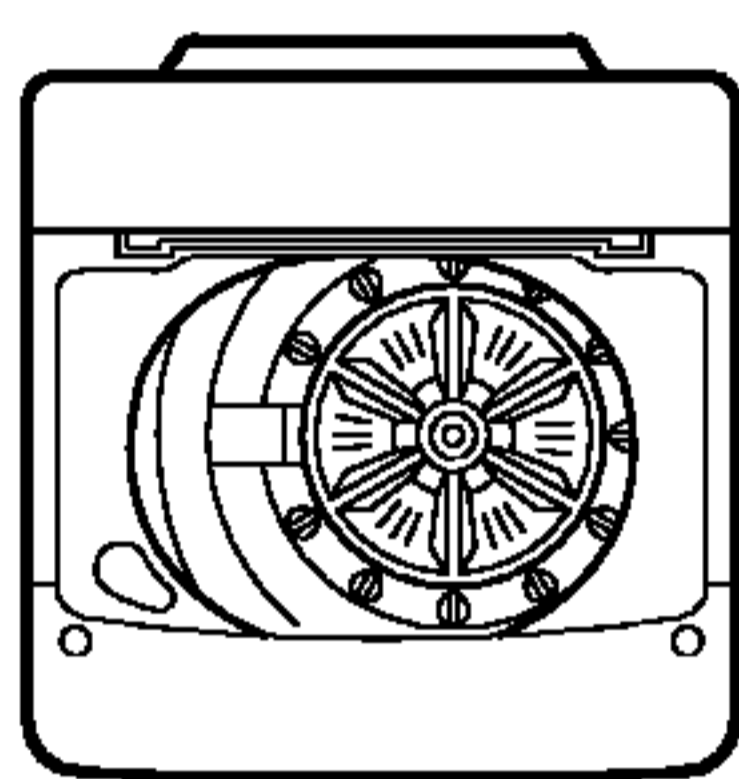
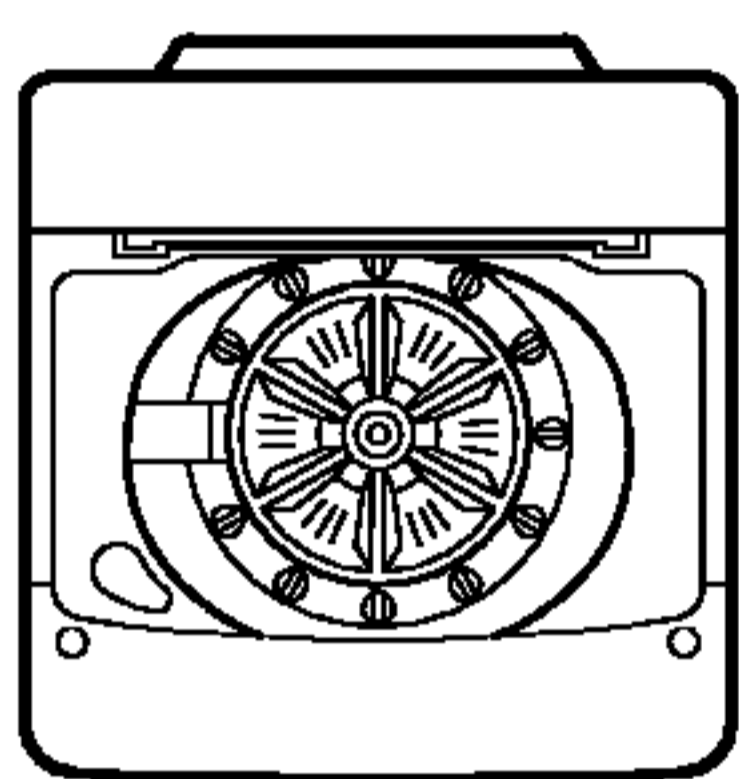
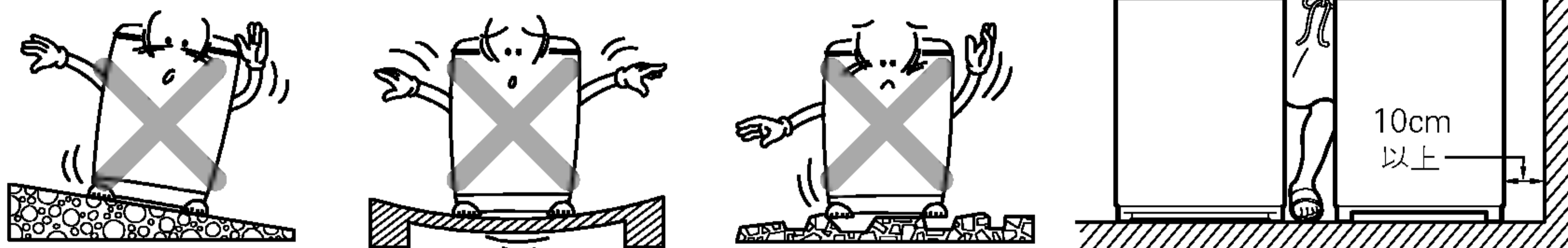

- 從洗衣機上方觀察。

- 調整平衡腳座使洗衣機成水平狀態。
- 向右或向左旋轉可調整腳座。



洗衣機底部設有通風口，地毯不得阻塞其開口

排水管之聯接

- 將排水管接到洗衣機側面的排水接頭。

- 先將排水管往機體內推，再用排水管固定|固定。

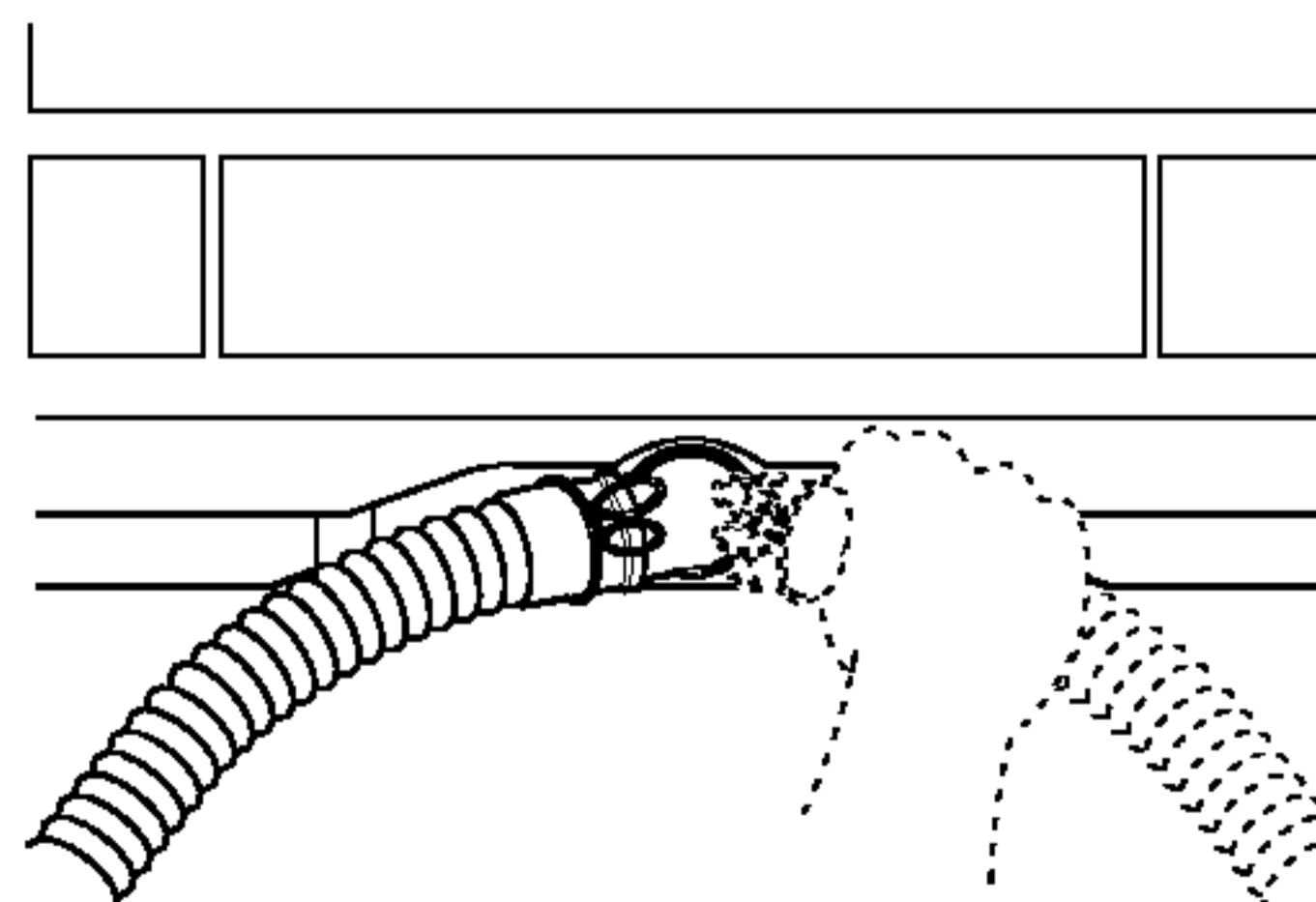
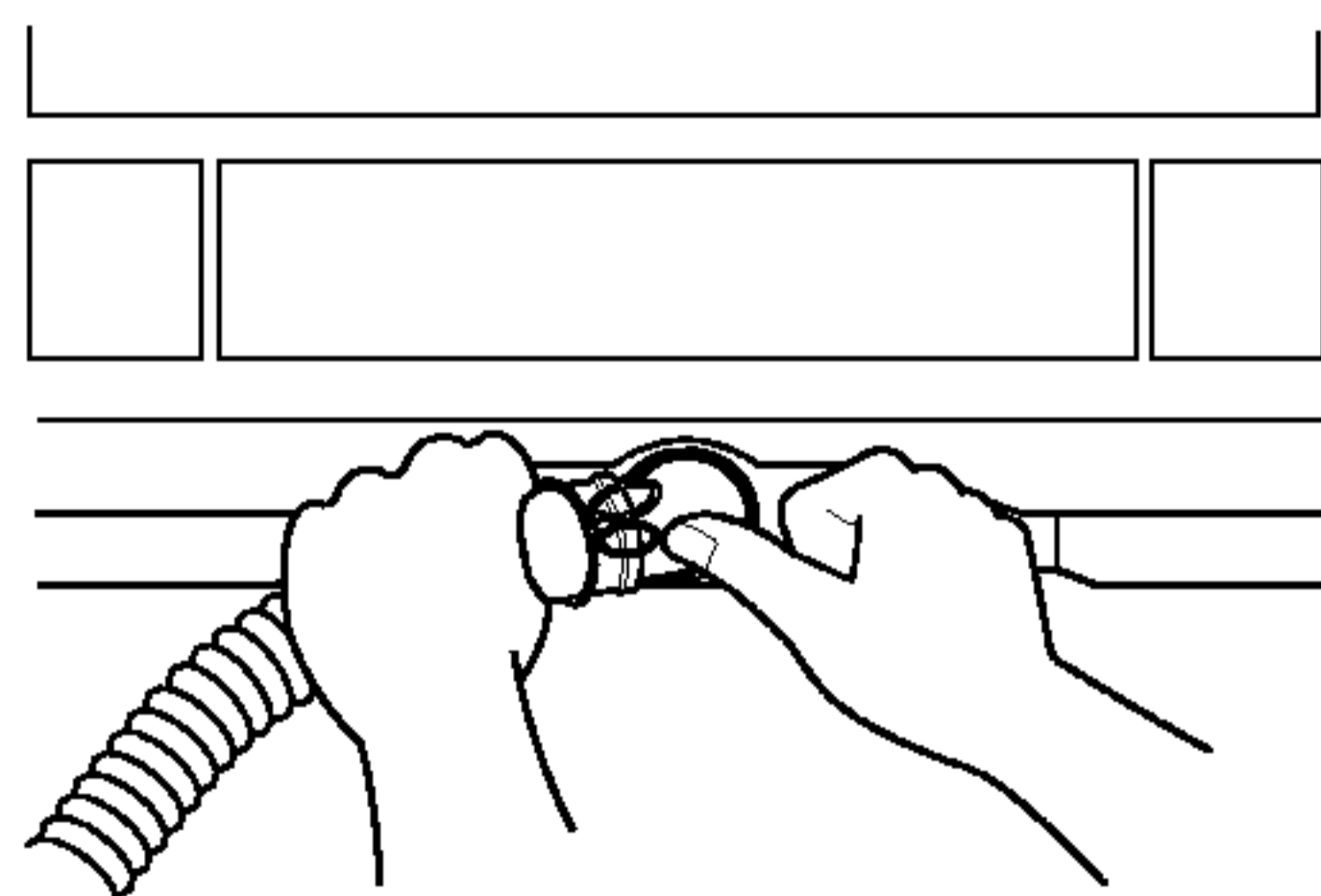

- * 排水管請將其放置於地面。
- * 排水管不能打結。

安裝/地線接法

接水龍頭



1 將附在水龍頭的固定螺絲K開

將連結座的4個固定螺絲鬆開使水龍頭能放入連結座中間。將連結座以垂直方向往上推進到水龍頭,使連結座裡面的橡皮墊圈能完全地貼緊水龍頭。(當推入的時候要小心,不可使橡皮墊圈脫落)。

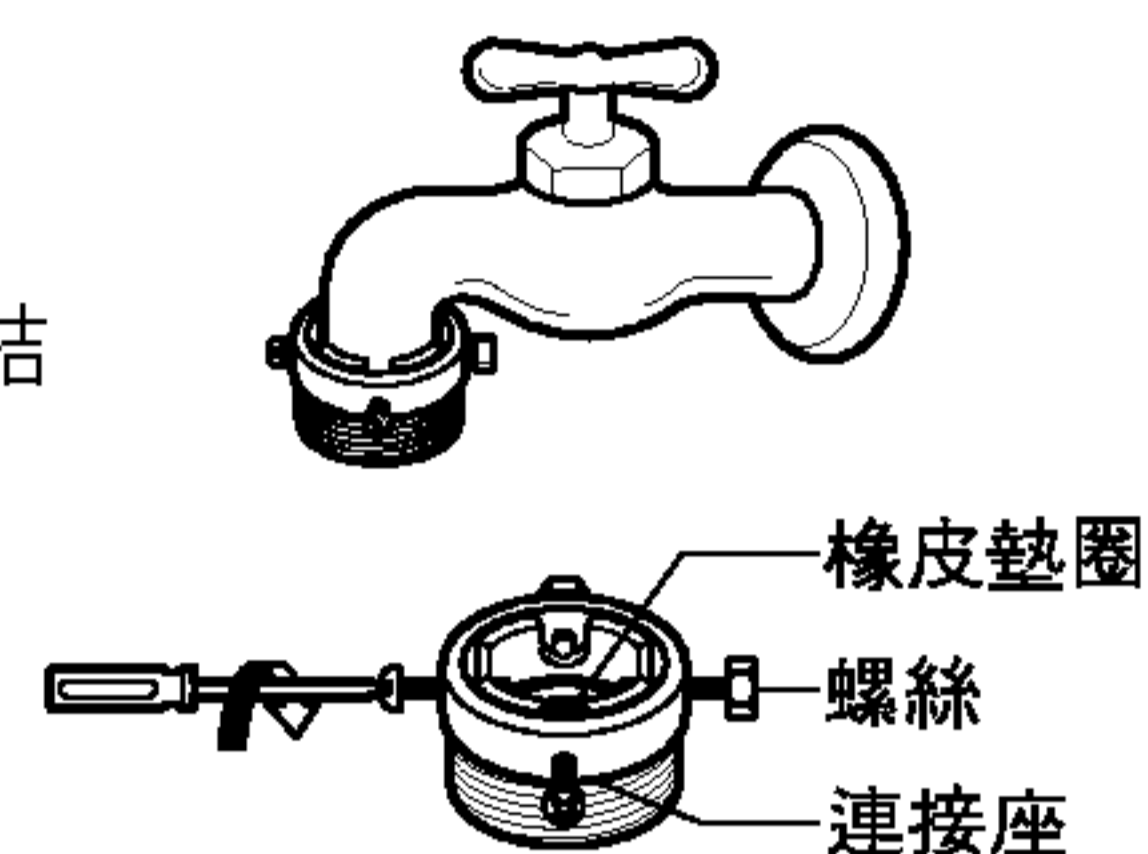

2 將水龍頭的連結座固定

先用手或起子將靠近向著牆壁的2個螺絲上緊。然後在將另2個螺絲(圖示)上緊到水龍頭。

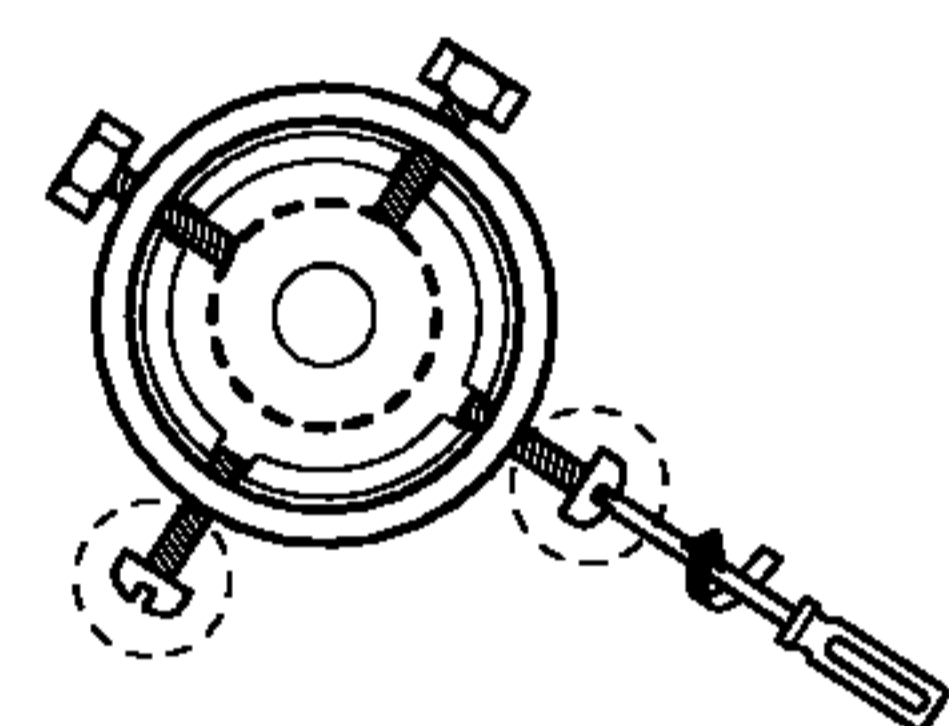

3 將進水管裝入連接座內

將進水管以垂直方向往上推進到連接座內,使進水管裡面的橡皮墊圈能完全地貼緊水龍頭。

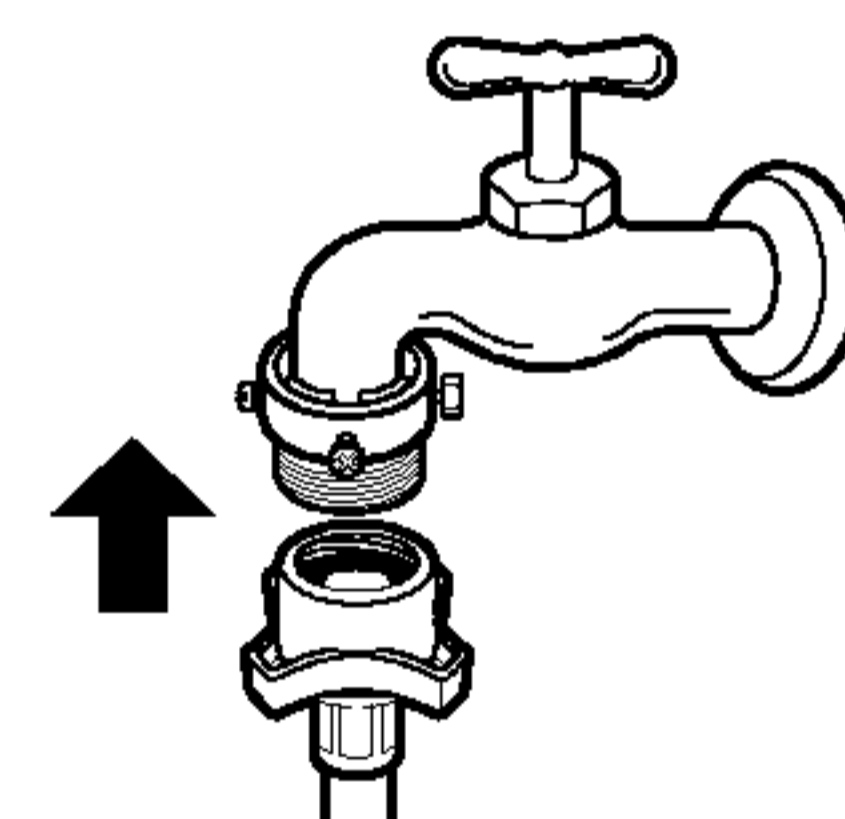

4 將連結座和進水管的連接器固定

將進水管固定在連接座,以向右轉動方式上緊固定。完成後,打開水龍頭檢查是否有漏水的現象。

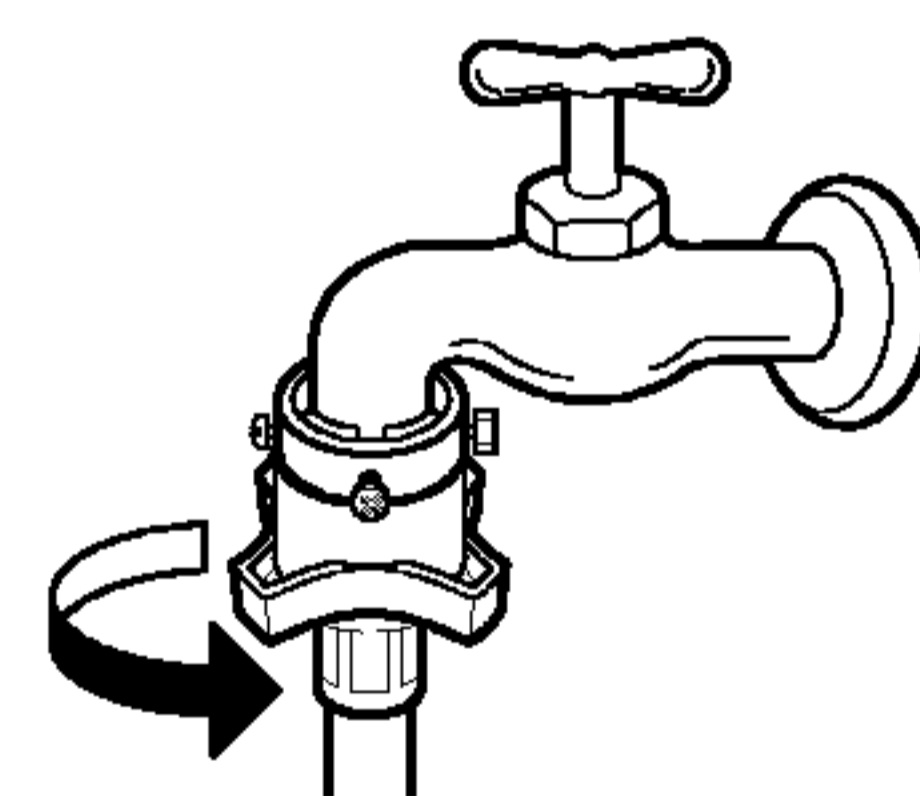

5 將進水管另一端裝到機器的進水閥。

將進水閥蓋往上取出,再將進水管接頭,對準進水口後上緊。

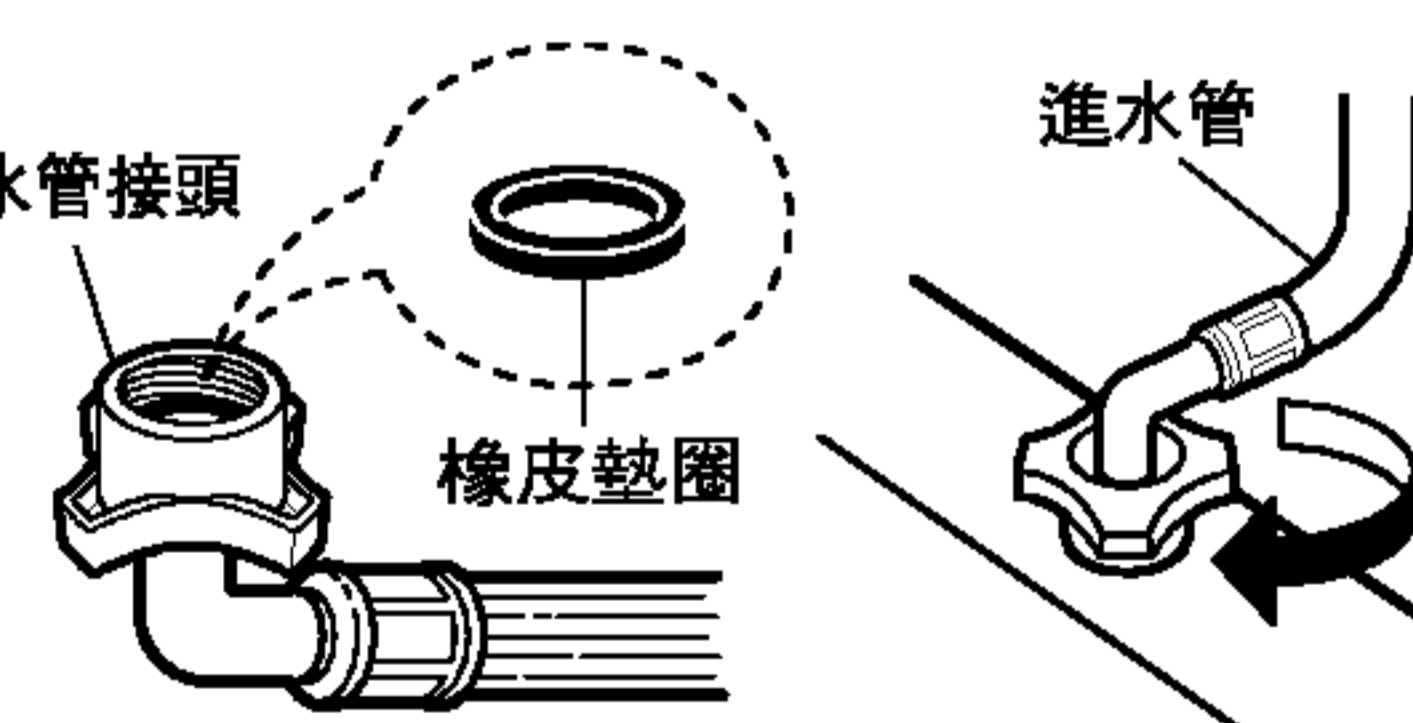

6 檢查進水管和連接座聯接。

萬一有漏水,將水龍頭關閉再從步驟1開始重新安裝。

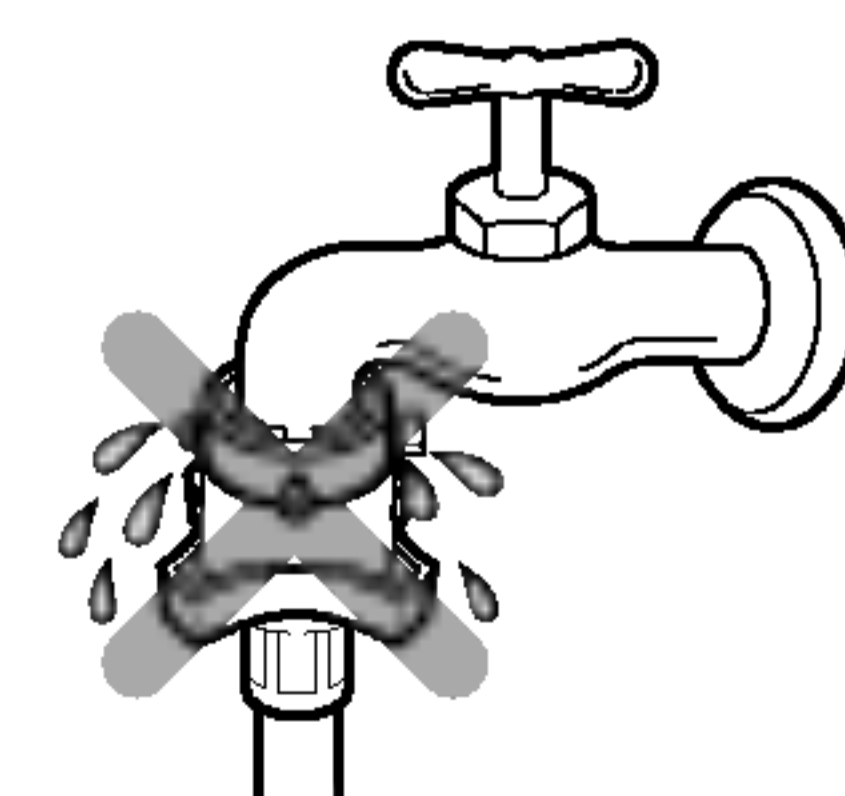

安裝/地線接法

螺絲式水龍頭

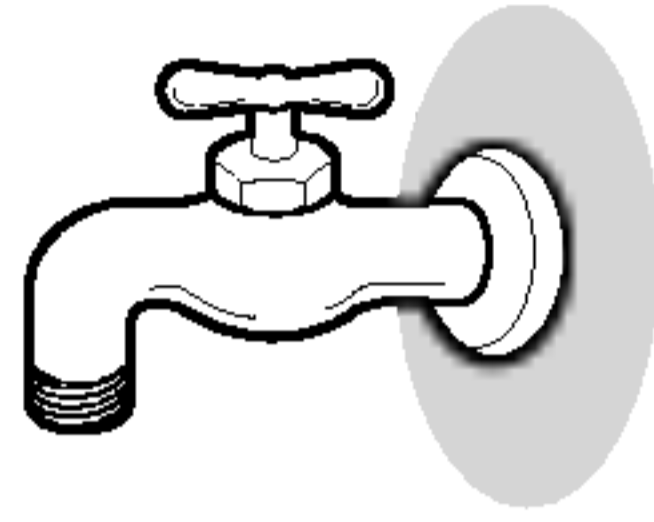

1 將進水管插上水龍頭。

將進水管以垂直方向往上推使橡皮墊圈能完全地貼緊水龍頭。

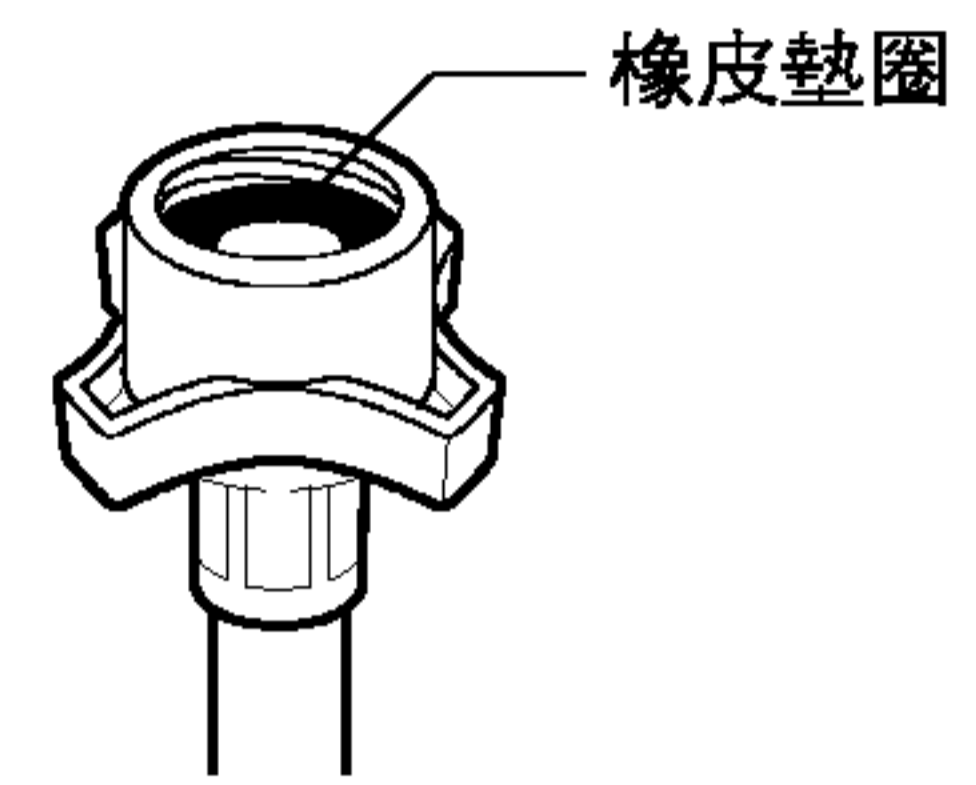

2 將進水管裝入水龍頭。

將進水管裝入水龍頭後，向右轉動方式上緊固定。

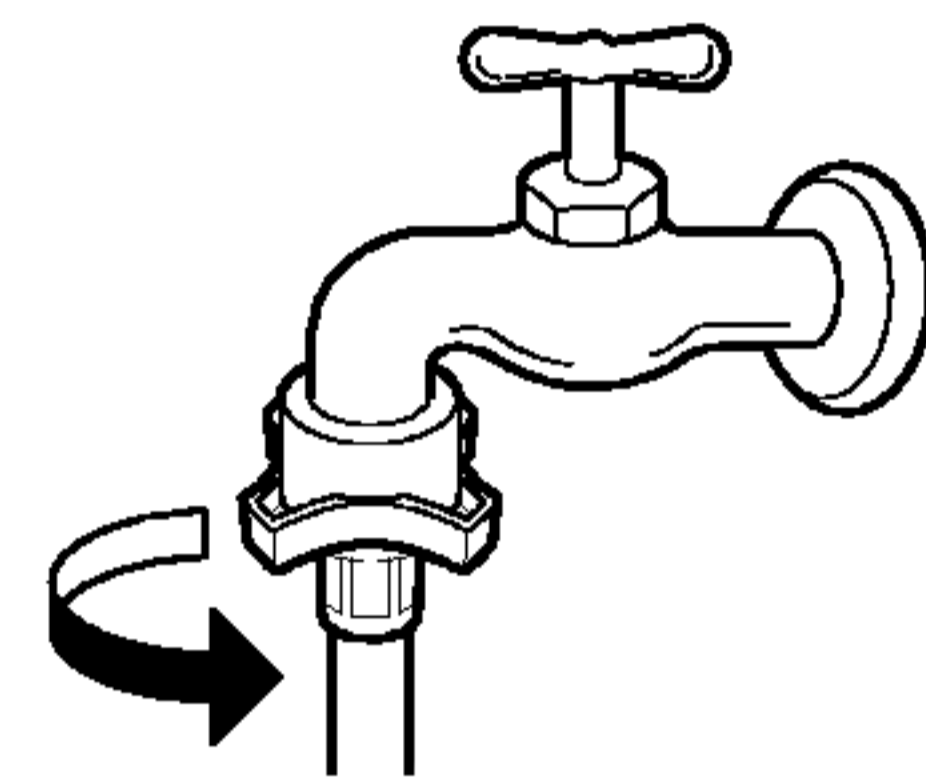

3 將進水管另一端裝到機器的進水閥。

將進水閥蓋往上取出，再將進水管接頭，對準進水口後上緊。

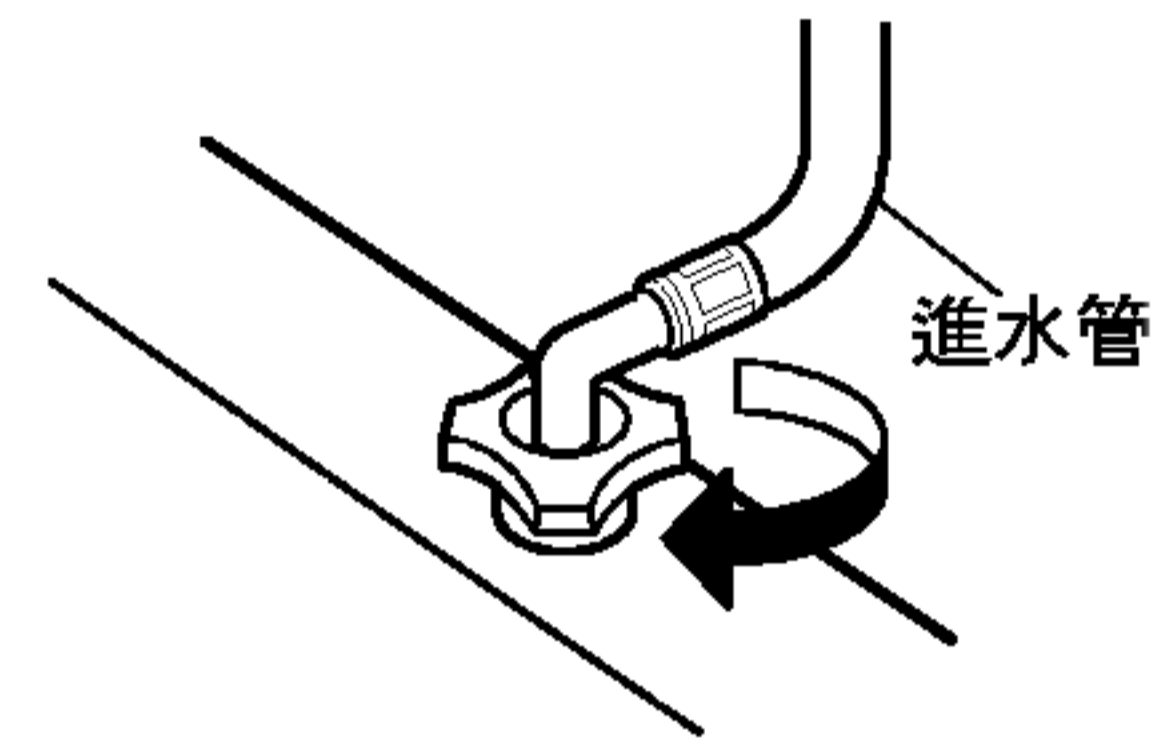

4 檢查進水管接頭及水龍頭。

接進水管之後，打開水龍頭檢查是否有漏水的現象。

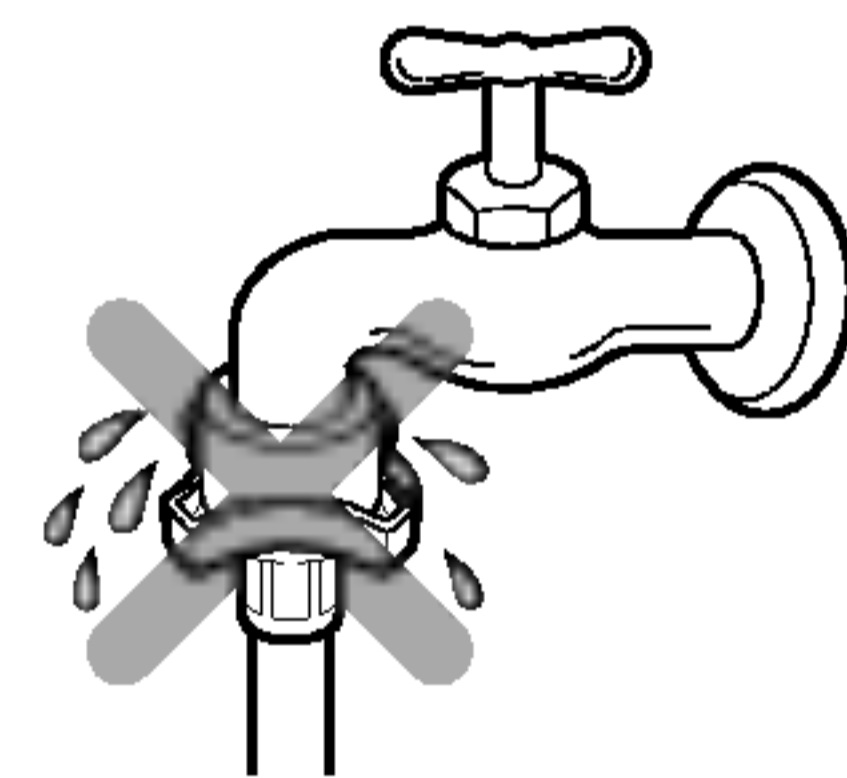

標準洗衣功能

洗衣步驟

■ 標準洗濯功能(自動)

- 一般功能所洗衣物不包括毛毯, 羊毛, 亞麻等衣物。
- 按行程鍵選擇洗衣, 洗清或脫水行程。

1 按下電源鍵



- 當按下電源鍵一般功能指示燈亮。
- 可更換選擇。

2 放入衣物及洗劑

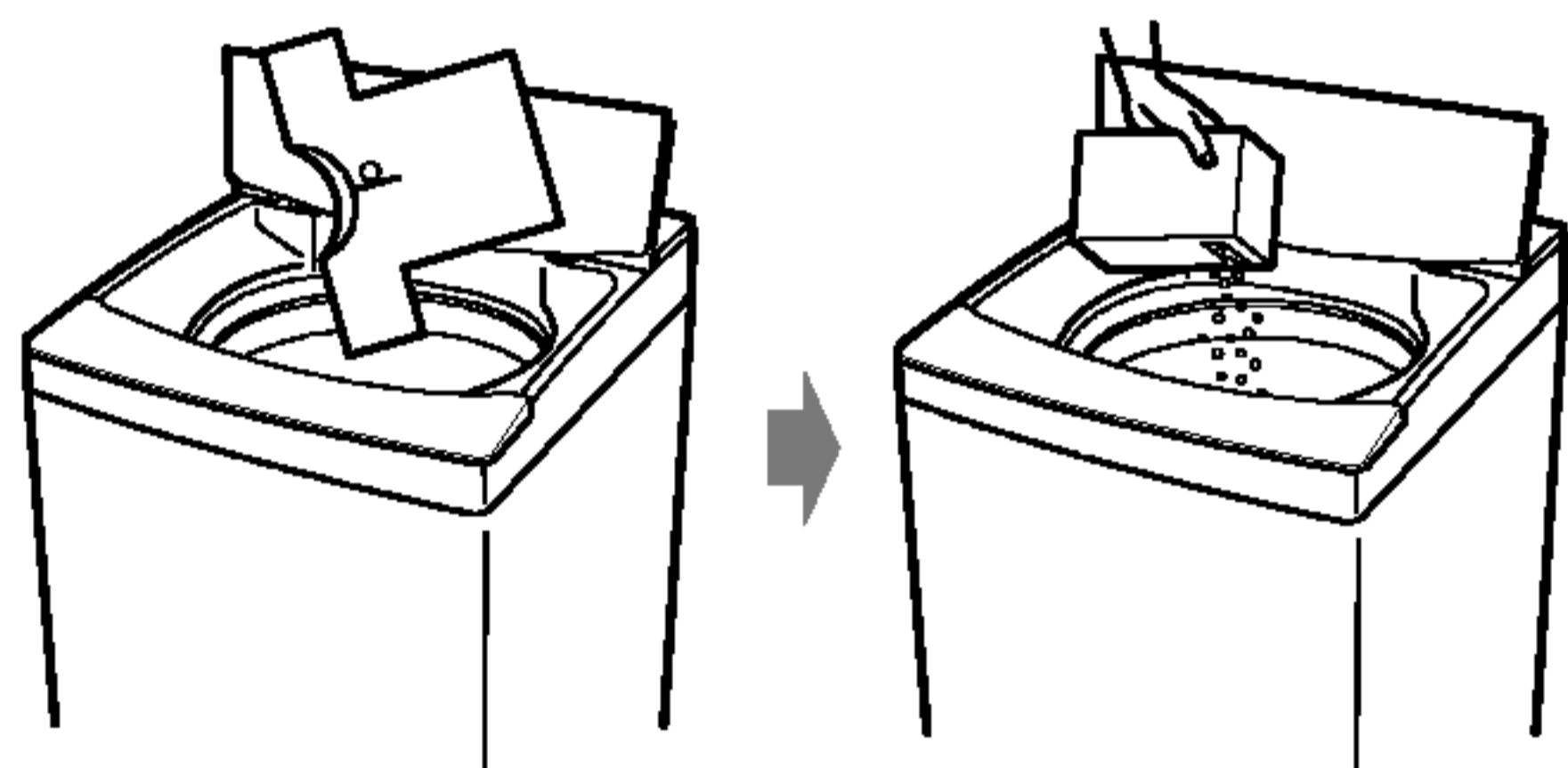

3 按啟動/暫停鍵



- 按啟動/暫停鍵。
- 再按一下時成暫停狀態(再按一下恢復運轉洗衣)。
- 在暫停狀態10分鐘後會自動關機。

準備事項

- 該衣物內是否有物品在內(口袋內)

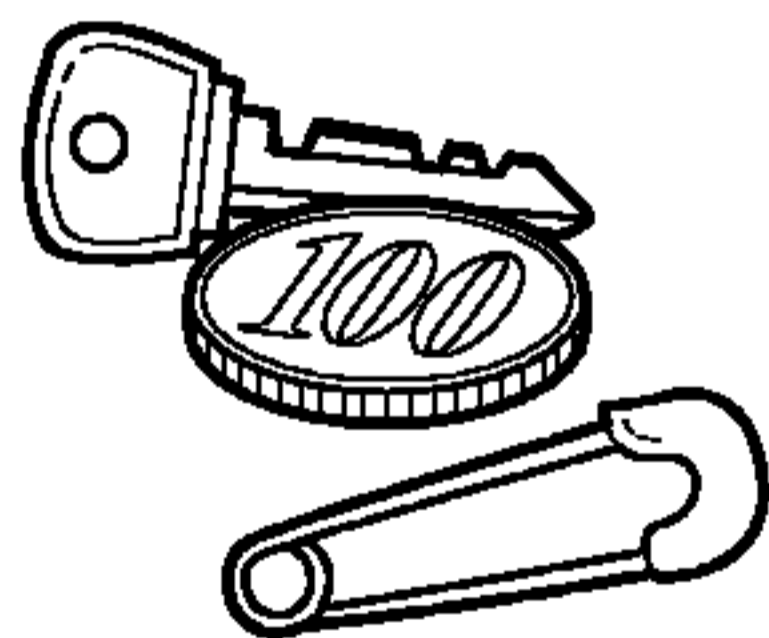

- 污垢嚴重之衣物請先用手清洗



- 參照該衣物的標準洗衣方法

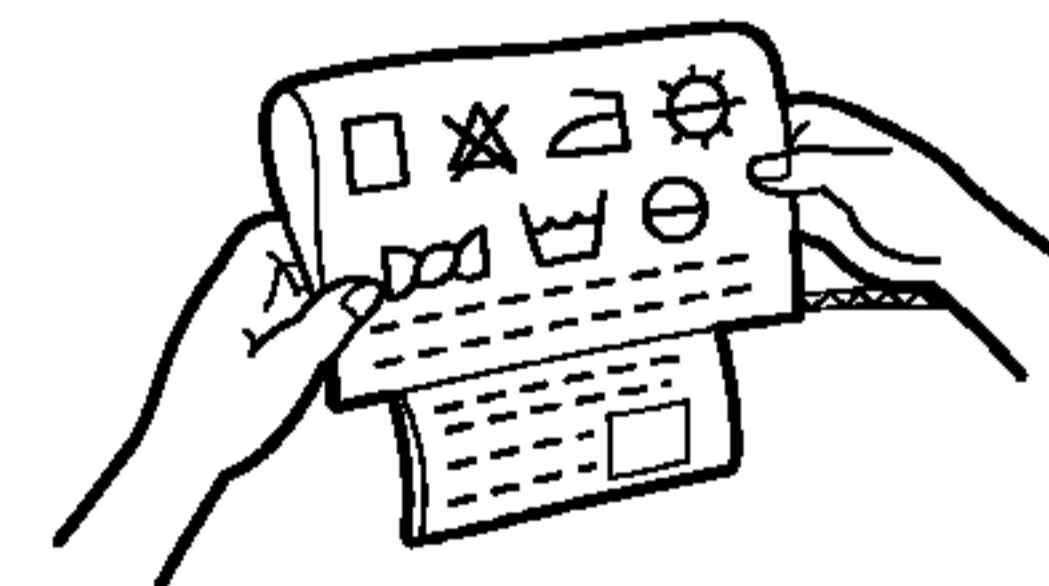

- 請分開白色衣物及彩色衣物

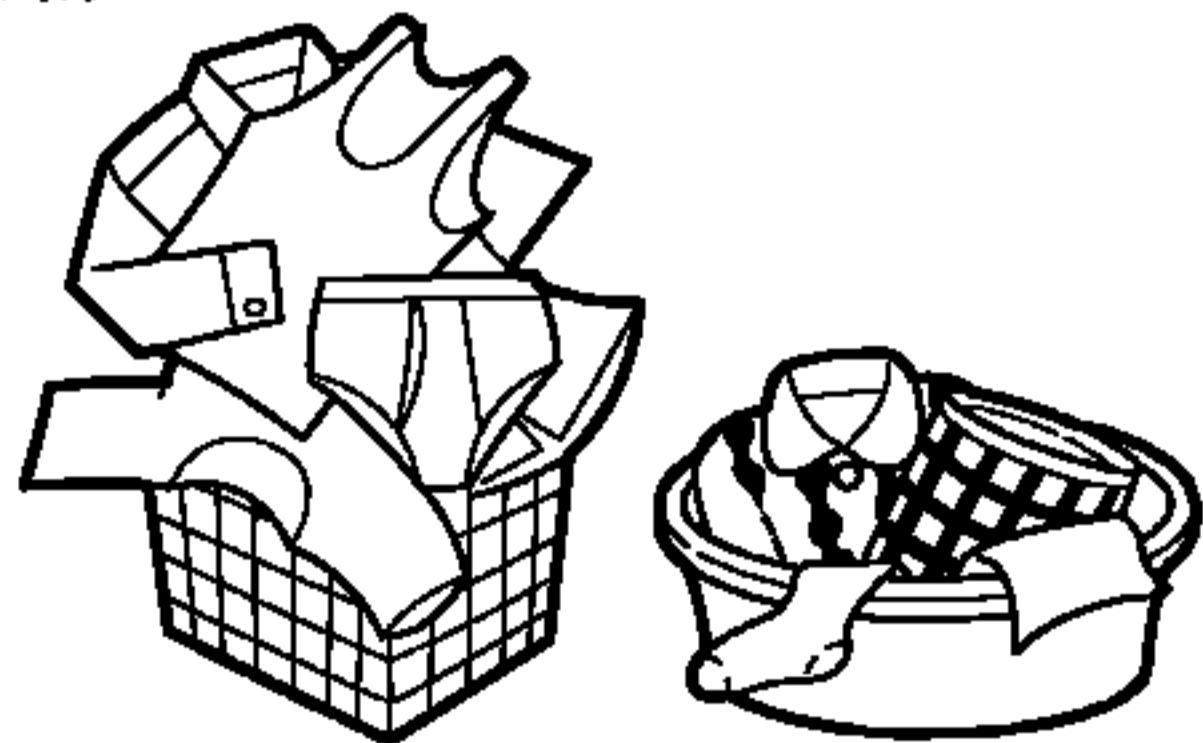

- 污垢嚴重之衣物, 先浸泡再洗較有效率

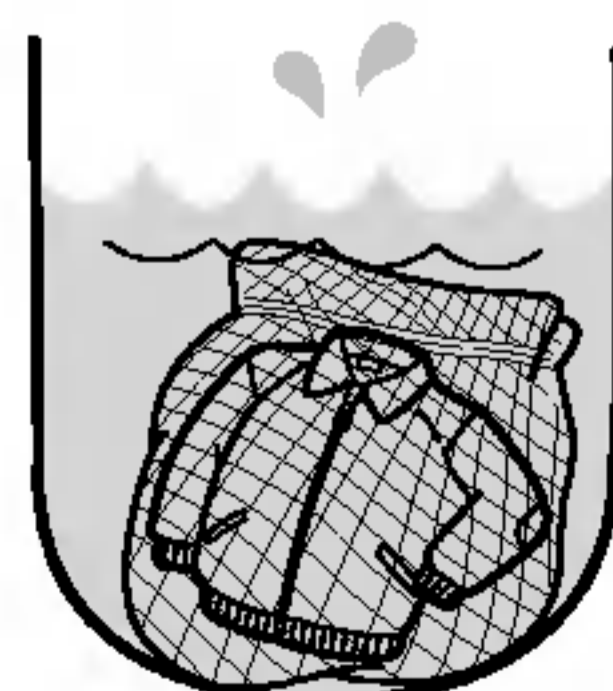

- 先擦污染處使洗衣的效果更佳

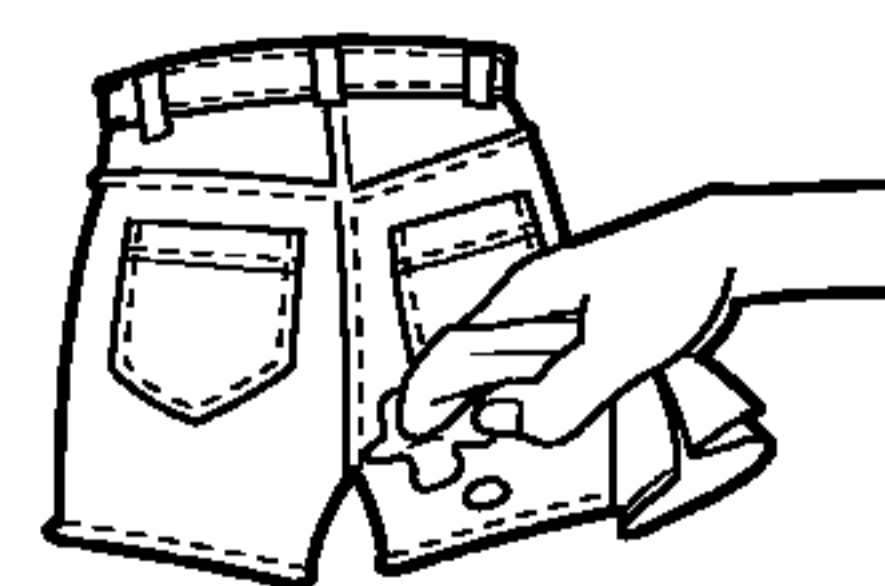

- 請勿放入防水材質, 特殊材質, 枕頭, 地毯等等易造成洗衣機嚴重晃動的衣物, 以免造成危險

其他的洗衣功能

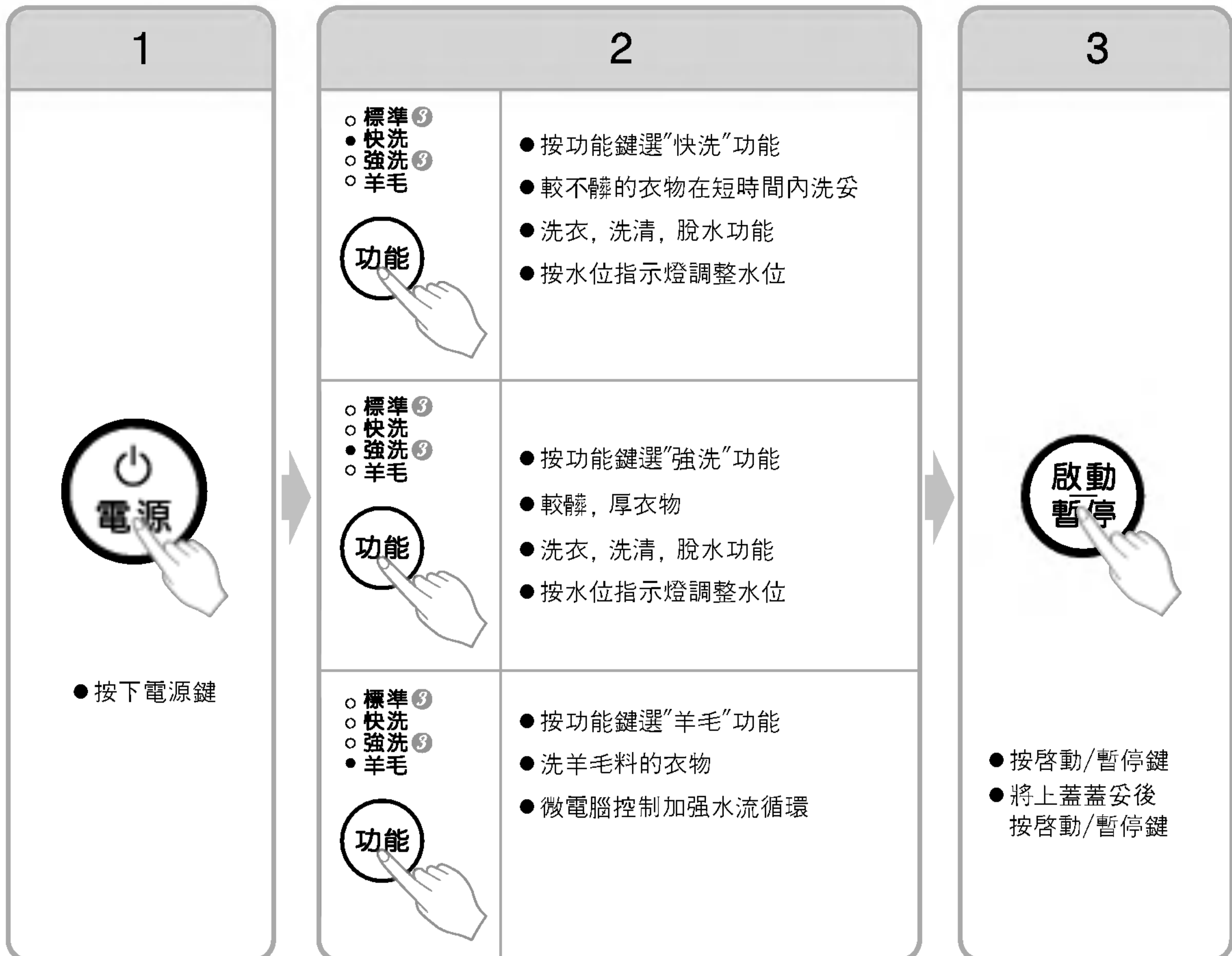

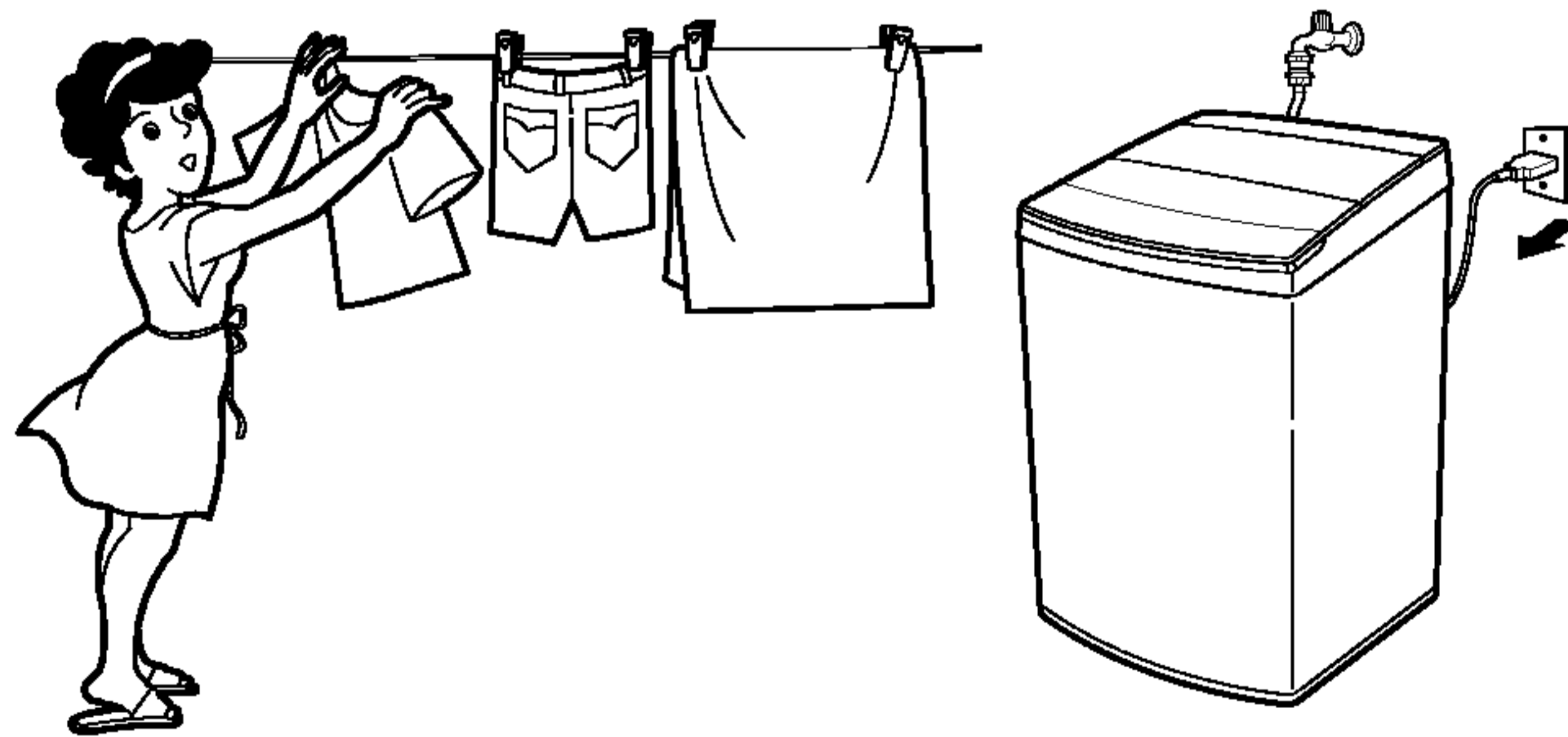

- * 如欲變換功能，以手動選擇
- * 功能時間，若遇更改以實體為準
- * 注意：按水位指示燈調整水位

- 將衣物取出
- 將羊毛晾乾
- 拔下插頭
- 將水龍頭關住
- 洗衣機擦乾



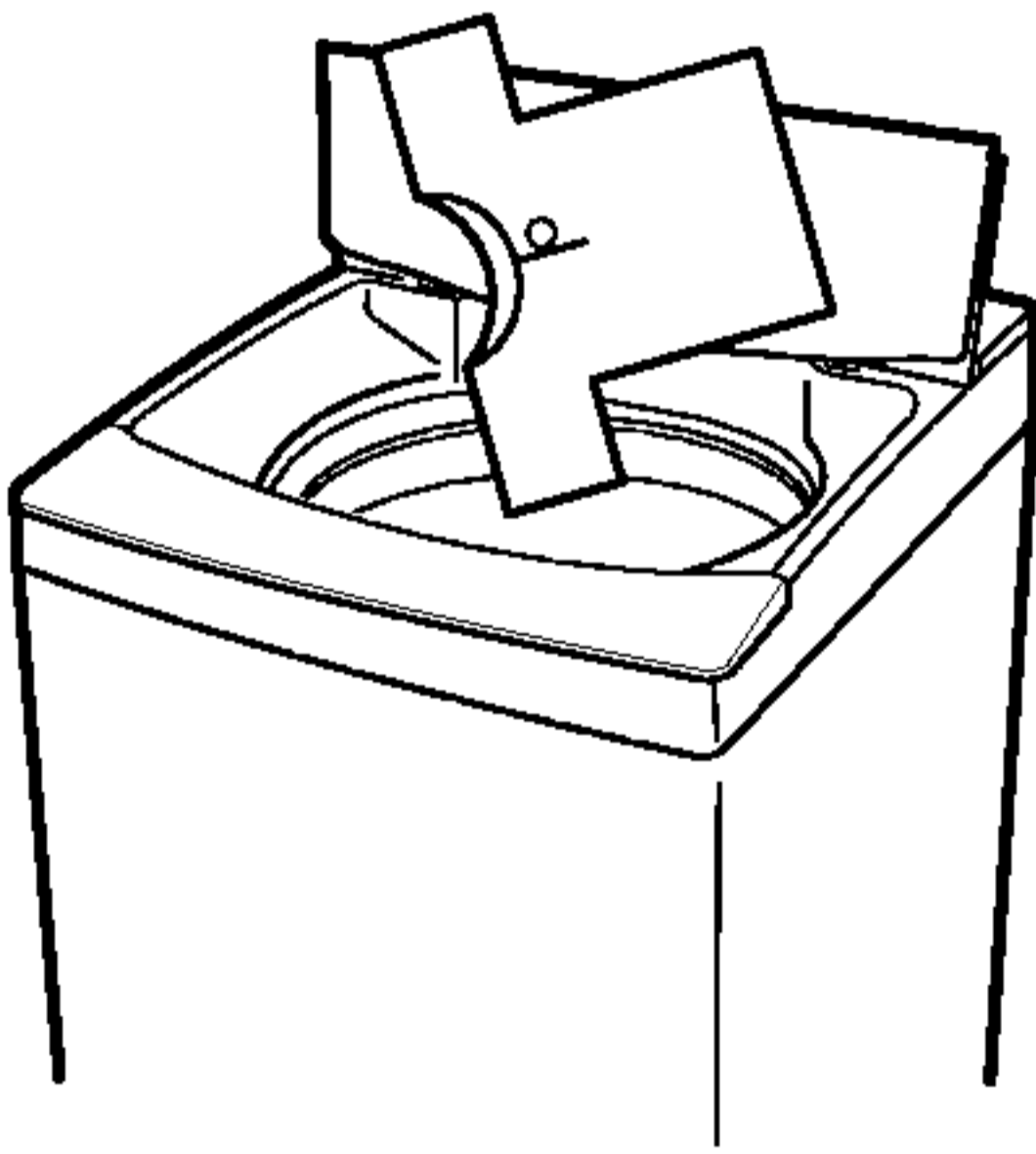
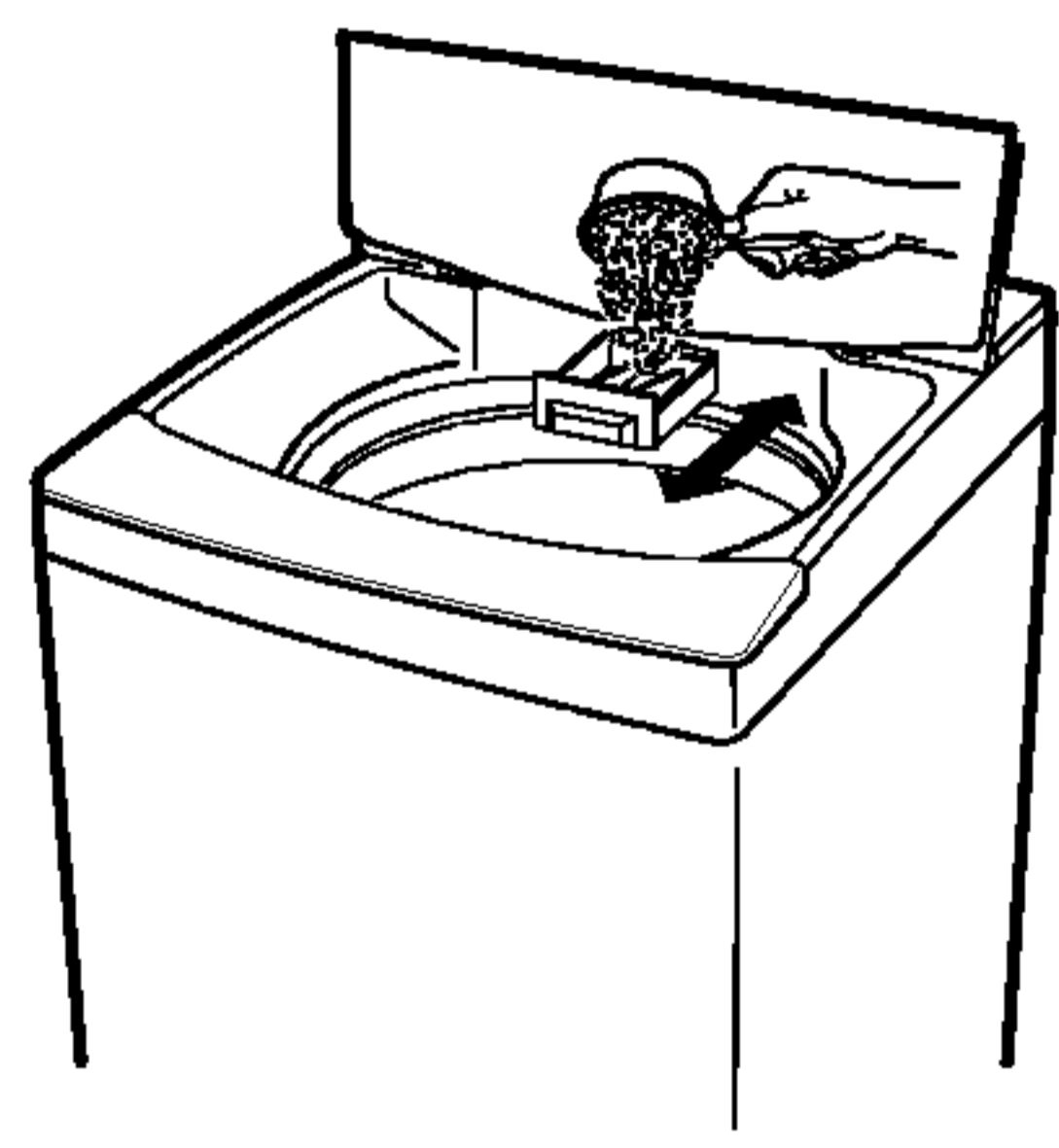
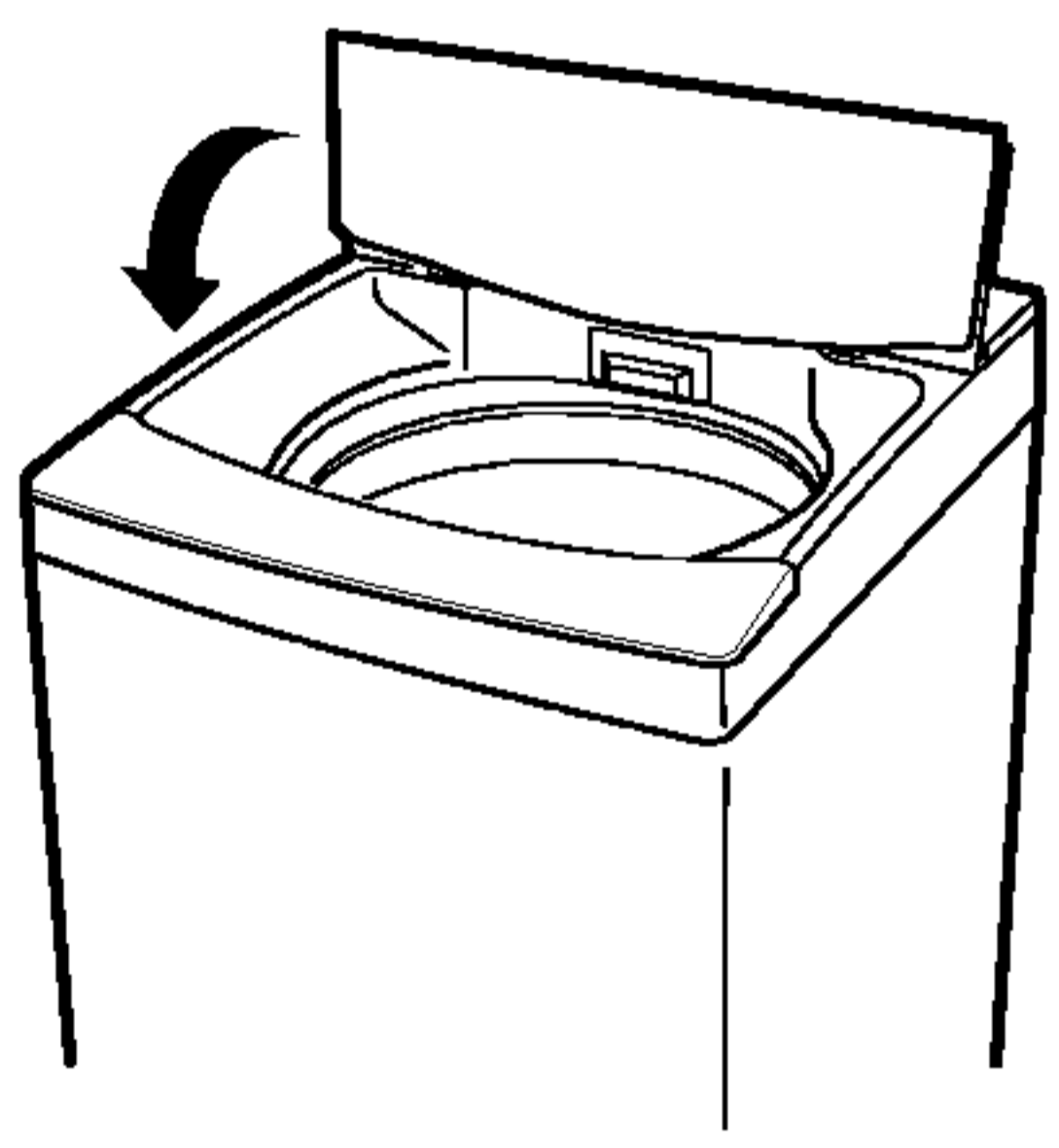

預約洗衣功能

<p>1 按電源鍵打開電源</p> 	<p>2 按功能鍵</p> <ul style="list-style-type: none"> ● 標準 ³ ○ 快洗 ○ 強洗 ³ ○ 羊毛  <ul style="list-style-type: none"> ● 選所要的功能。 ● 不選時以標準行程洗衣。 	<p>3 設定時間</p> <p>時間 15 [0 9] [0 6]</p>  <ul style="list-style-type: none"> ● 選從現在開始幾小時後欲洗衣完成。 ● 當按下預約鍵時(6→9→15(6+9)→6)反覆互換。
<p>4 放入衣物後，按“啓動/暫停”鍵</p> 	<p>5 放入洗劑用器</p>  <ul style="list-style-type: none"> ● 依顯示量放入洗劑並將洗劑用器推入。 ● 濃縮洗劑不適合預約洗衣功能。 	<p>6 蓋妥上蓋</p>  <ul style="list-style-type: none"> ● 如上蓋沒有蓋妥機器會有警示聲發出。 ● 在預約洗衣功能上蓋沒蓋妥時，機器不動作。

- 放入衣物按啓動/暫停鍵，洗衣機感應出洗劑使用量並顯示出，在毛毯及羊毛衣物時則不感應洗劑量。
- 在放置洗衣粉時會出現警示的聲音，這並不表示執行錯誤，而是提醒您要蓋上洗衣機蓋子（若蓋子沒有蓋上，則無法執行預約程序）。

浸泡行程

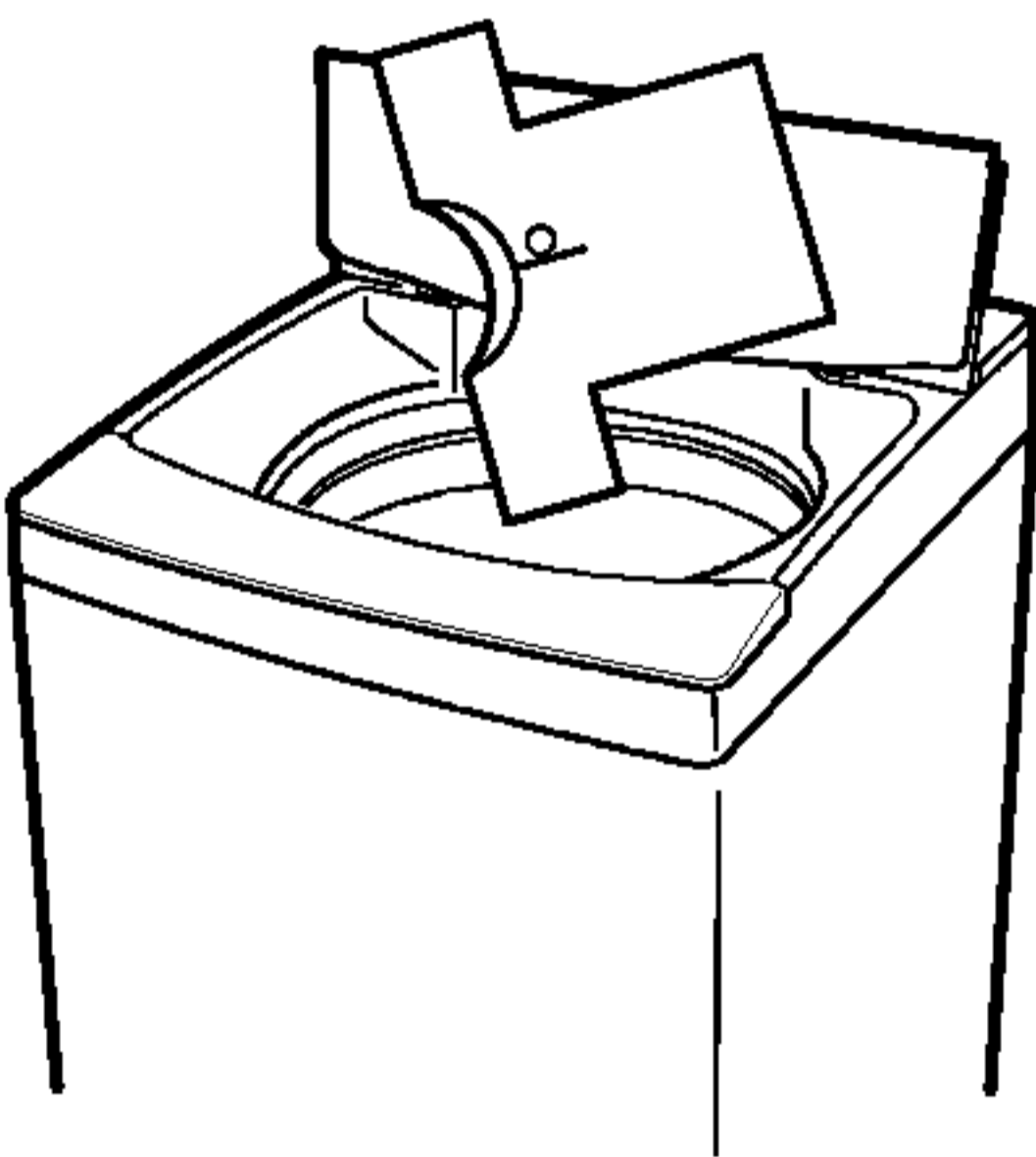
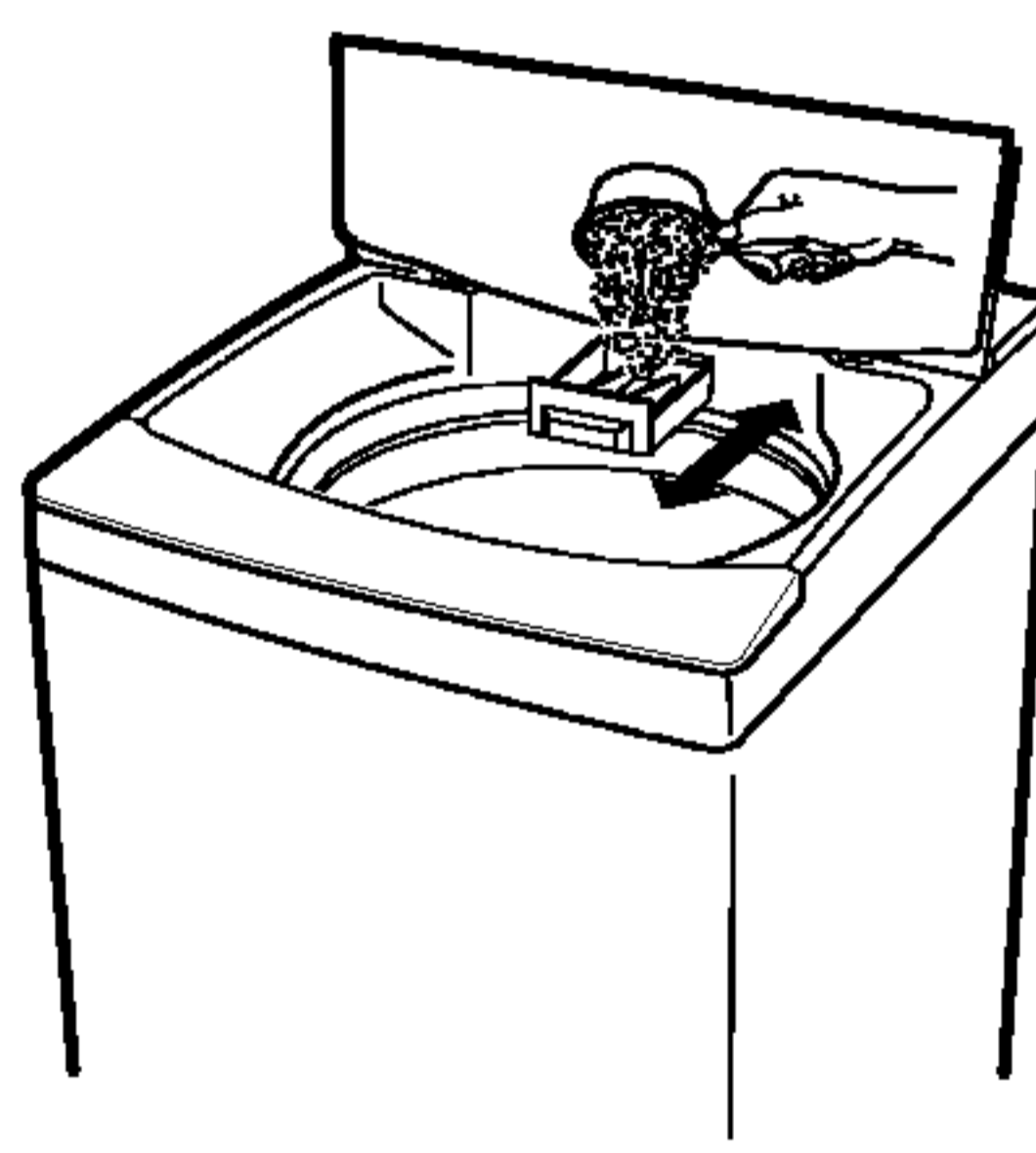
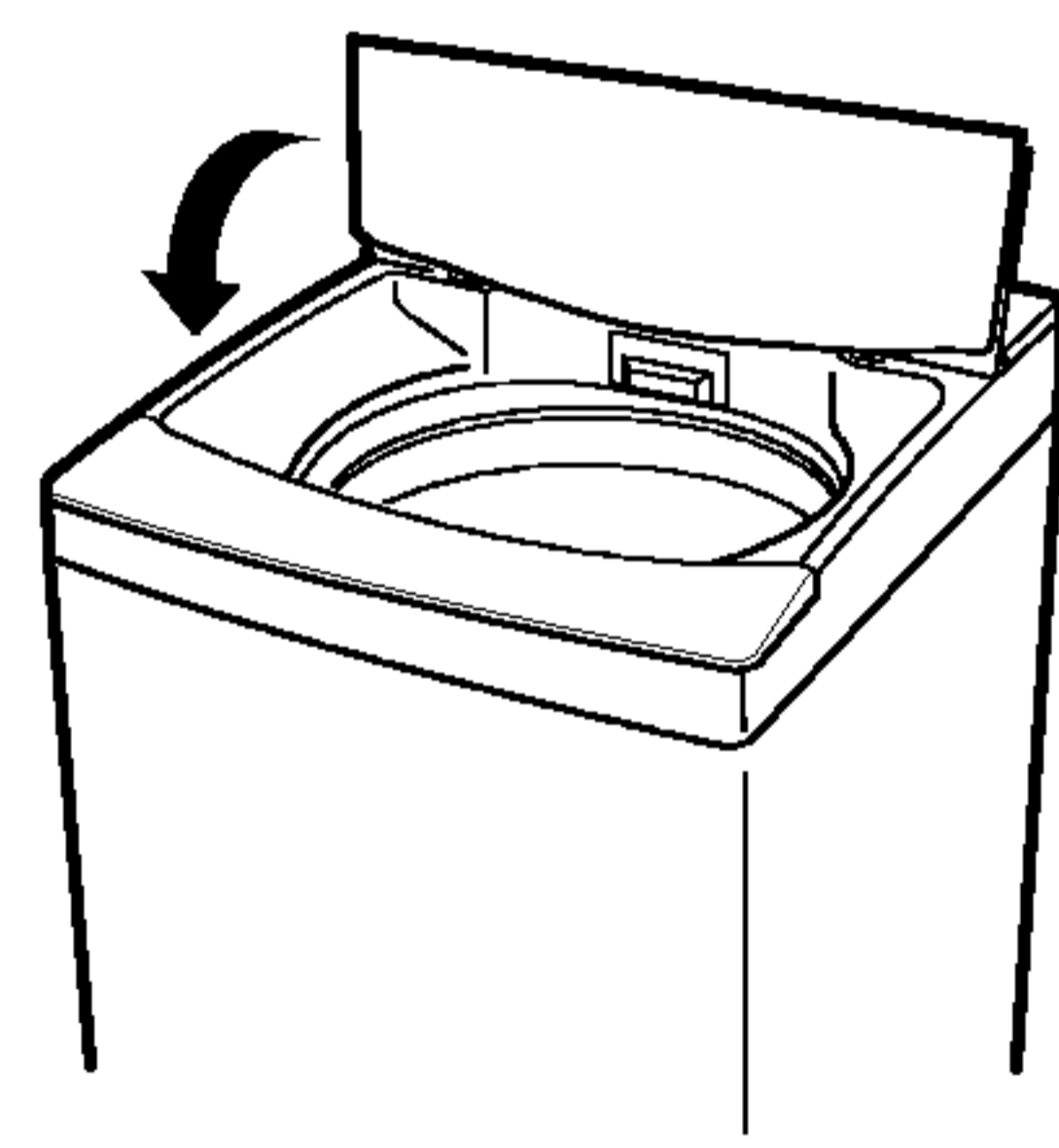
<p>1 按電源鍵打開電源</p> 	<p>2 按功能鍵</p> <ul style="list-style-type: none"> ● 標準³ ○ 快洗 ● 強洗³ ○ 羊毛  <ul style="list-style-type: none"> ● 在「標準」「強洗」行程可選擇浸泡 ● 「快洗」「羊毛」行程不可選擇浸泡 	<p>3 按行程鍵</p> <ul style="list-style-type: none"> ● 浸泡 ○ 洗衣 ○ 洗清 ○ 脫水  <ul style="list-style-type: none"> ● 按此鍵後所希望行程的指示燈 會亮起 ● 按此鍵行程會依序變換 『洗衣+洗清+脫水→浸泡+洗衣+洗清+脫水→脫水→洗清+脫水→洗清→洗衣+洗清→洗衣→洗衣+洗清+脫水』
<p>4 放入衣物後，按“啓動/暫停”鍵</p> 	<p>5 放入洗劑用器</p>  <ul style="list-style-type: none"> ● 依顯示量放入洗劑並將洗劑用器推入。 	<p>6 蓋妥上蓋</p>  <ul style="list-style-type: none"> ● 如上蓋沒有蓋妥機器會有警示聲發出。

- 可使洗衣劑中的蛋白質和脂肪成份有效分解酵素,使衣物上的污垢及污漬易於溶解揮發出來。
- 爲使洗衣劑酵素充份揮發,經過30分鐘的浸泡預洗後開始洗衣行程。
- 洗衣槽內已有水或濕的衣物時,洗衣劑量及水位可改變。
- 洗滌大的衣物會造成水位較低時,請調到適當的水位。
- 易褪色的衣物請勿用「浸泡」行程。
- 請注意開始洗衣後再給水的情形並不是發生故障。

洗衣行程的選擇

只洗衣時



● 按電源鍵。



- 浸泡
- 洗衣
- 洗清
- 脫水

行程

● 按“行程”鍵選在“洗衣”的位置。



啟動
暫停

● 將上蓋蓋妥後按啟動/暫停鍵。

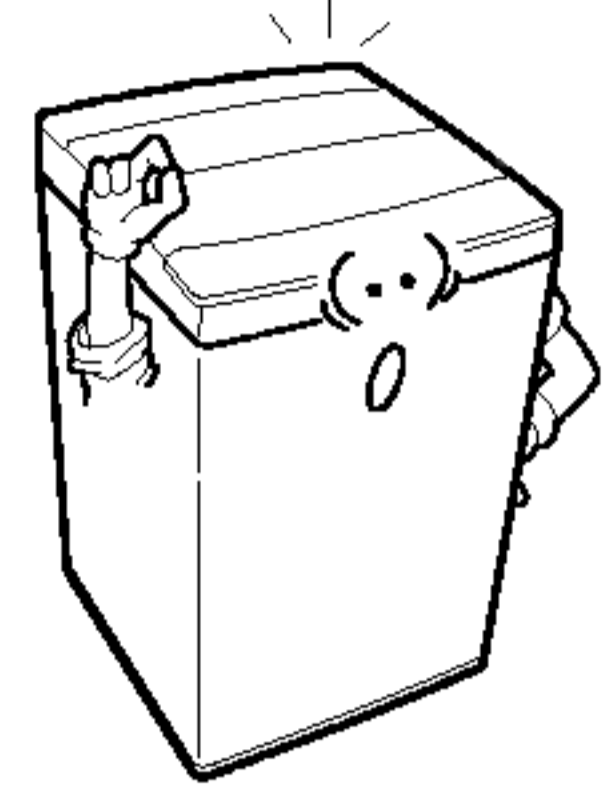

● 洗畢(此時水在槽內不排水)。

只洗衣,洗清時



● 按電源鍵。



- 浸泡
- 洗衣
- 洗清
- 脫水

行程

● 按“行程”鍵選在“洗衣”,“洗清”的位置。



啟動
暫停

● 將上蓋蓋妥後按啟動/暫停鍵。

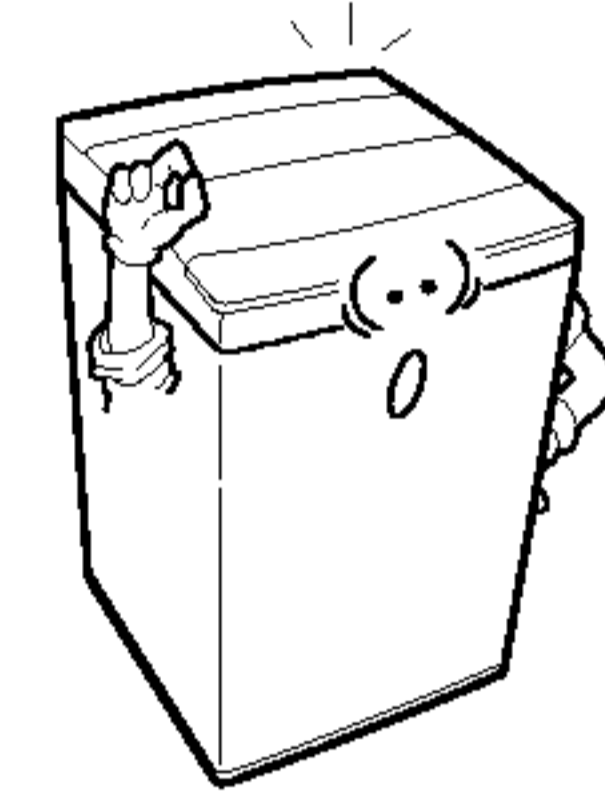

● 洗畢(此時水在槽內不排水)。

只洗清時



● 按電源鍵。



- 浸泡
- 洗衣
- 洗清
- 脫水

行程

● 按“行程”鍵選在“洗清”的位置。



啟動
暫停

● 將上蓋蓋妥後按啟動/暫停鍵。

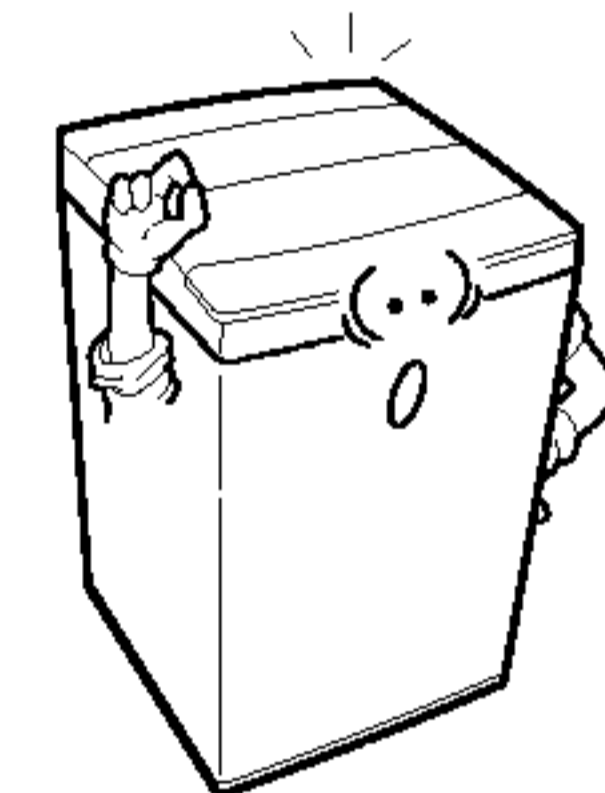

● 洗畢(此時水在槽內不排水)。

只洗清,脫水時



● 按電源鍵。



- 浸泡
- 洗衣
- 洗清
- 脫水

行程

● 按“行程”鍵選在“洗清”,“脫水”的位置。



啟動
暫停

● 將上蓋蓋妥後按啟動/暫停鍵。

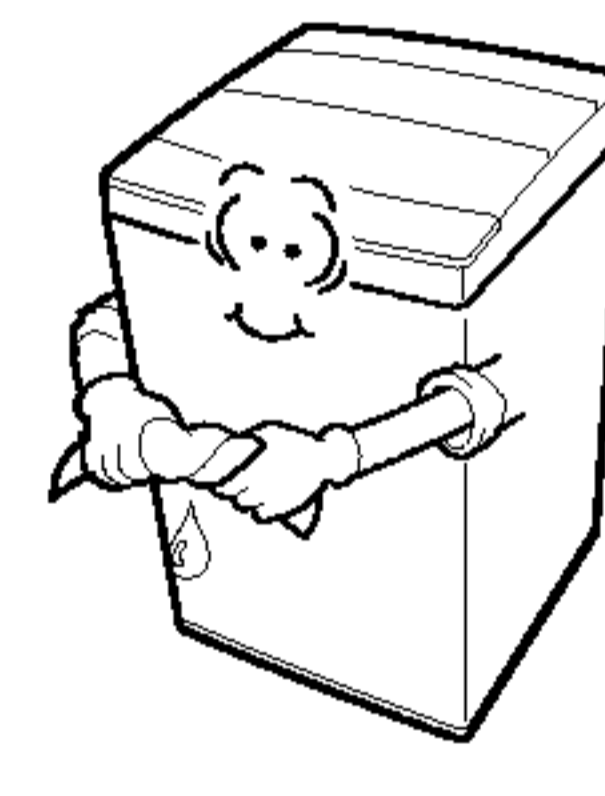

● 脫水完畢。

只脫水時



● 按電源鍵。



- 浸泡
- 洗衣
- 洗清
- 脫水

行程

● 按“行程”鍵選在“脫水”的位置。



啟動
暫停

● 將上蓋蓋妥後按啟動/暫停鍵。

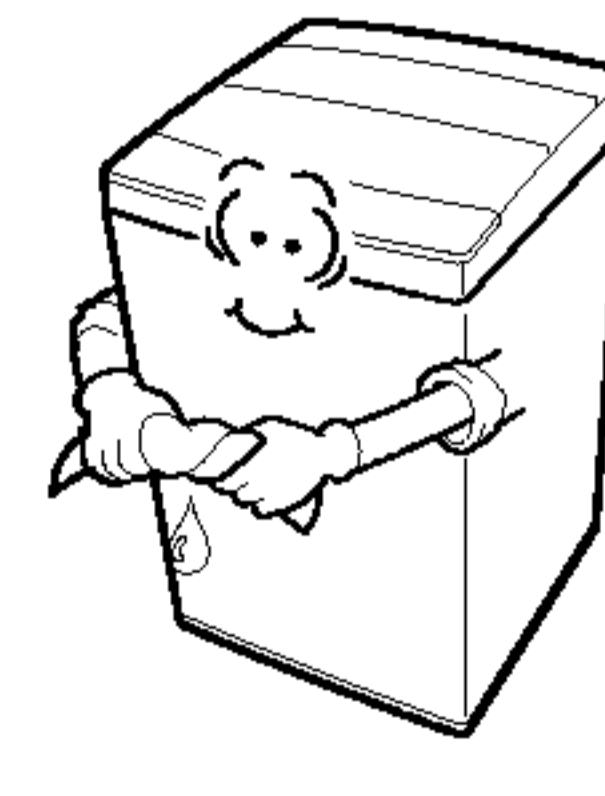

● 脫水完畢。

水位及洗劑量

水位	水量	洗劑量	
		濃縮	一般
高	55公升	約37克	約55克
中	50公升	約33克	約50克
低	33公升	約22克	約33克
少	24公升	約16克	約24克

- 濃縮洗劑：水30公升洗劑20克為基準。
- 一般洗劑：水30公升洗劑30克為基準。
- 當以自動感應水位時衣物在同一水位時水量會有所不同。
- 一般洗劑感應用較少的泡沫種類，這是專為洗衣機設計的。
- 使用液態洗劑時，先用水加以稀釋，從漂白劑注入口倒入。



- 如肥皂水使用太久時，洗衣時髒物會附著在內槽，並積留在衣物裡。
- 使用過量洗劑會降低洗清效果並污染環境。

洗衣行程的進行

注意 以下是洗衣機自動運轉各別行程所設定的數字。

行程	自動水位	洗衣	洗清	脫水	總時間
標準	高 少	9~15分	1次	3~4分	29~45分
快洗	高 少	3分	1次	1分	17~25分
強洗	高 少	9~15分	2次	3~4分	33~52分
羊毛	中	6分	2次	—	33分

- 排水及進水狀況不佳時總時間會更長。
- 衣物更多時總時間會更長。
- 衣物進行中剩餘時間會遞減。

- 浸泡時間：30分。
- 洗衣、洗清、脫水時間在按暫停鍵後即可調整。

如何使用漂白劑

如何使用漂白劑

- 要漂白的衣物須分開，漂白劑從注入口加入
- 粉狀漂白劑用水稀釋後再倒入槽內，注意不可碰到衣物

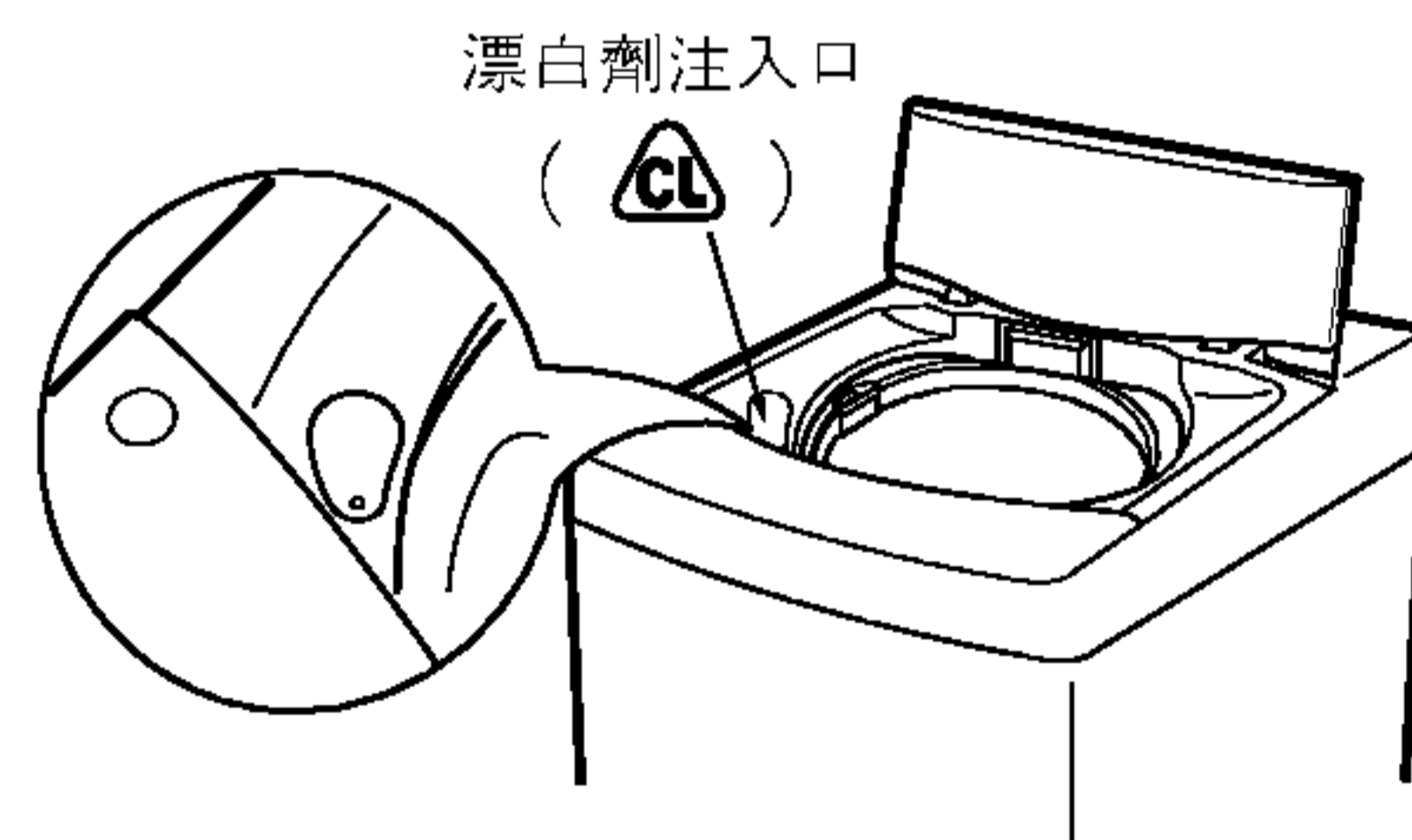

- 勿直接將漂白劑倒入槽內(衣物會退色或損壞)
- 將有顏色及人造纖維衣物分類

清理方法

■ 維護保養

1 清理之前先把插頭拔下。

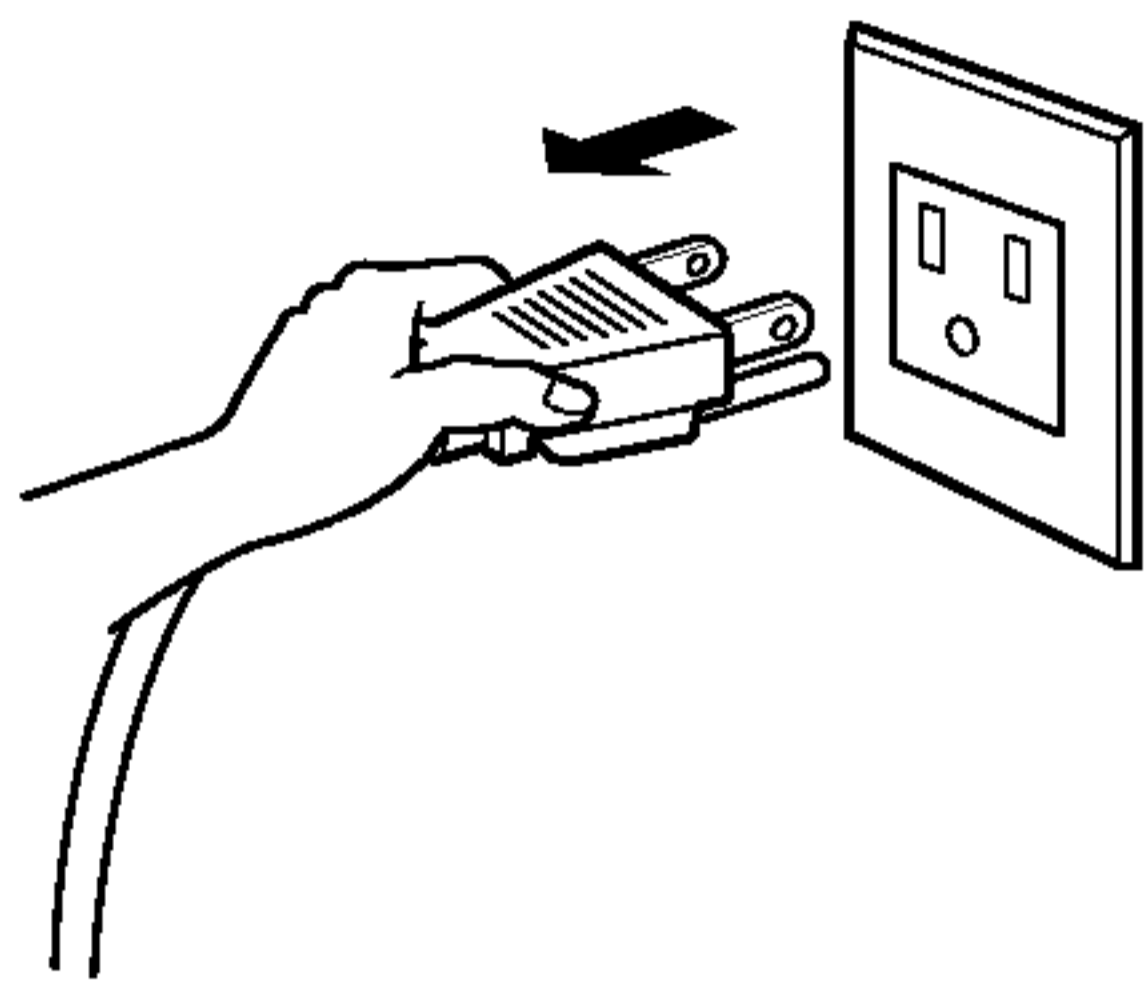

2 進水口的網子拉起來。

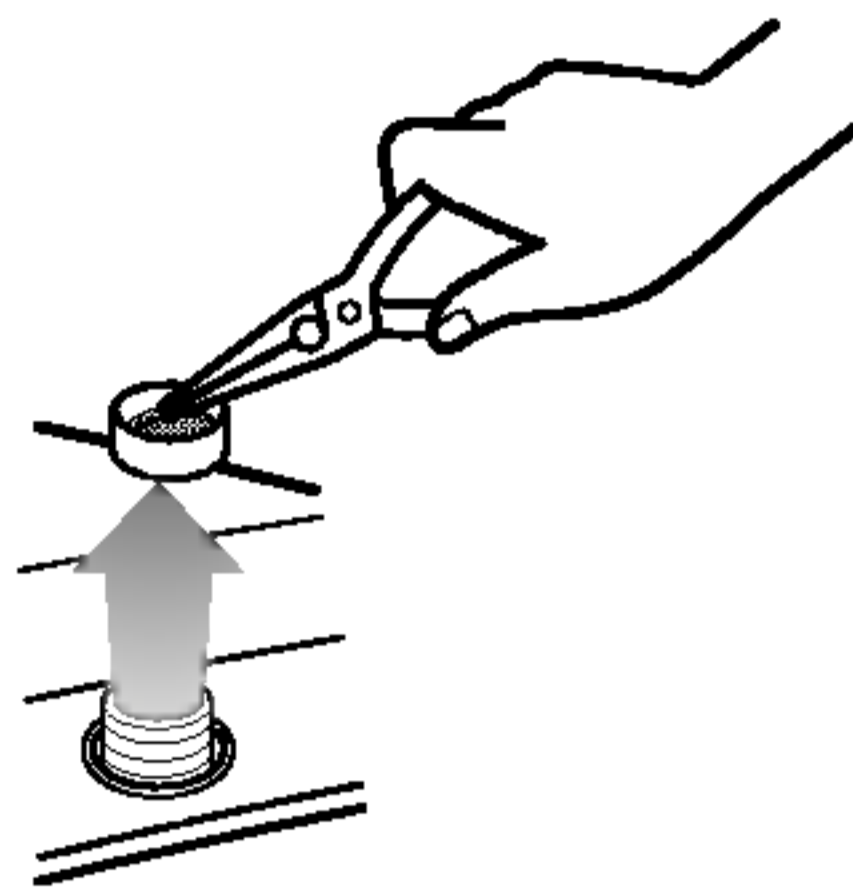

3 用牙刷清洗後裝回原處。

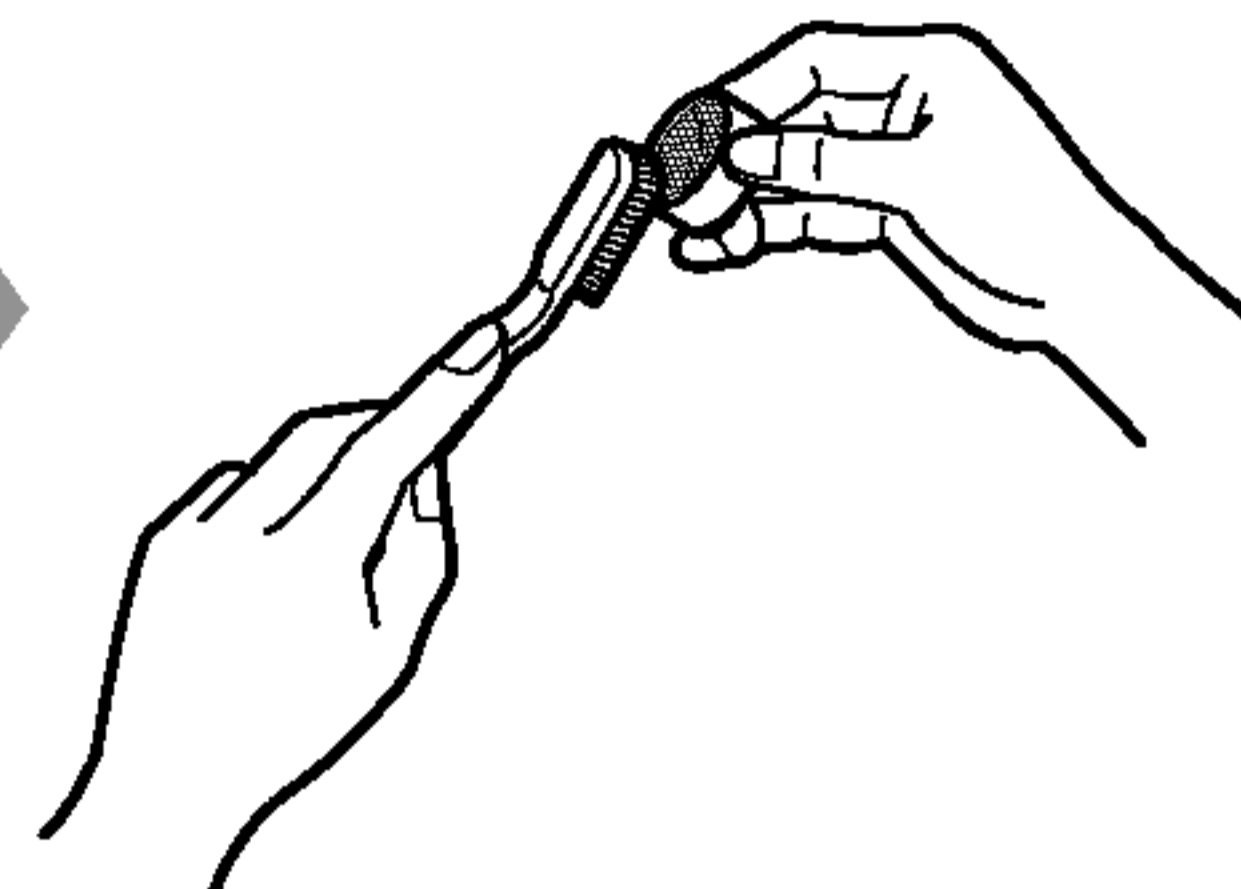

■ 棉絮濾網清洗

1 依箭頭方向將網子取出。

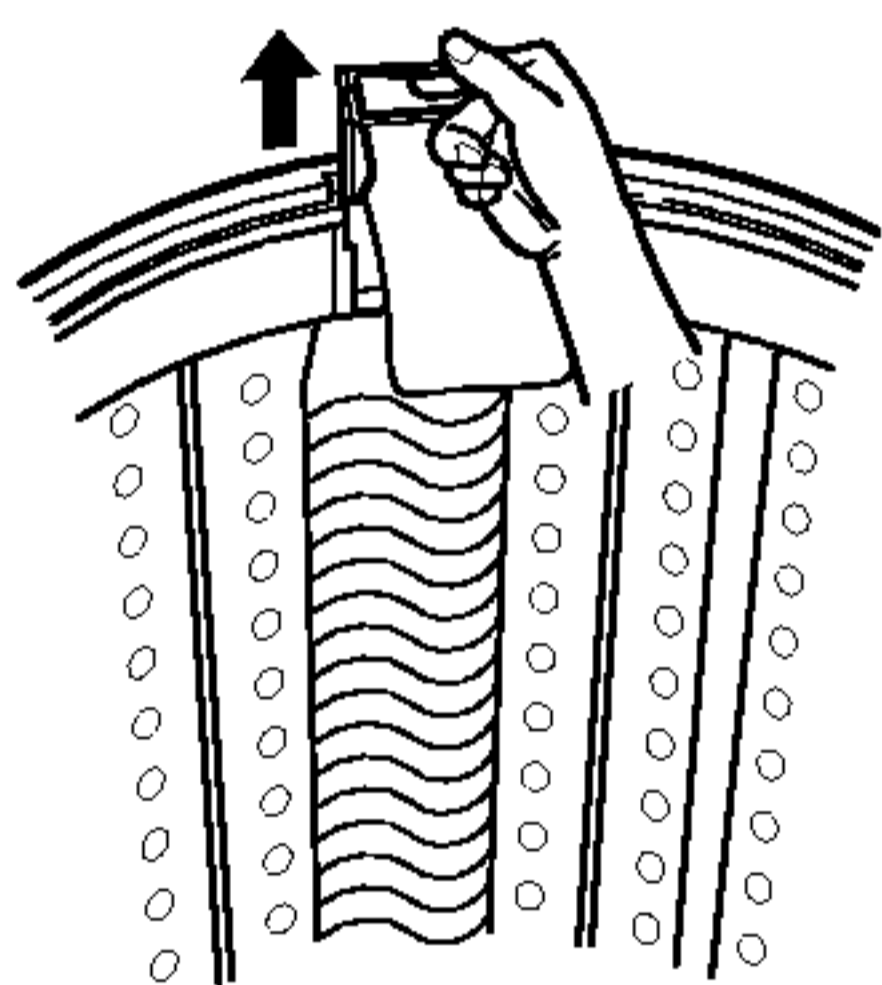

2 將網子反過來用水清洗。

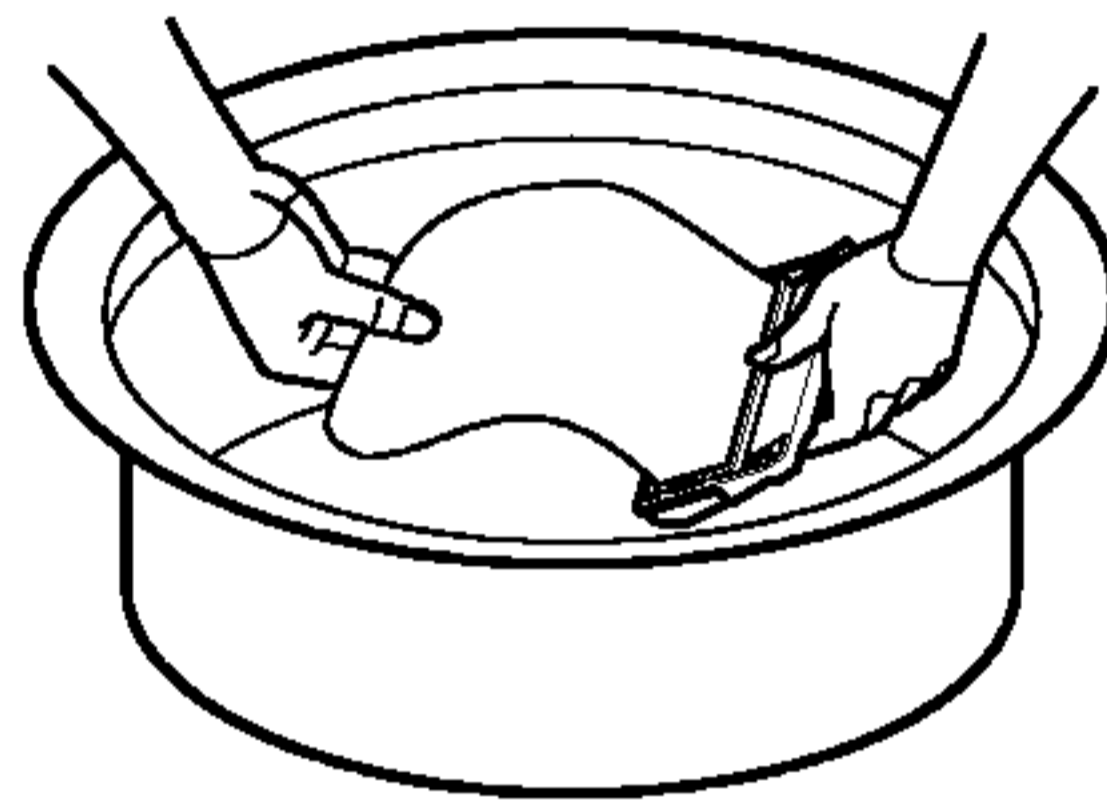

3 洗畢後再將網子裝回原處。

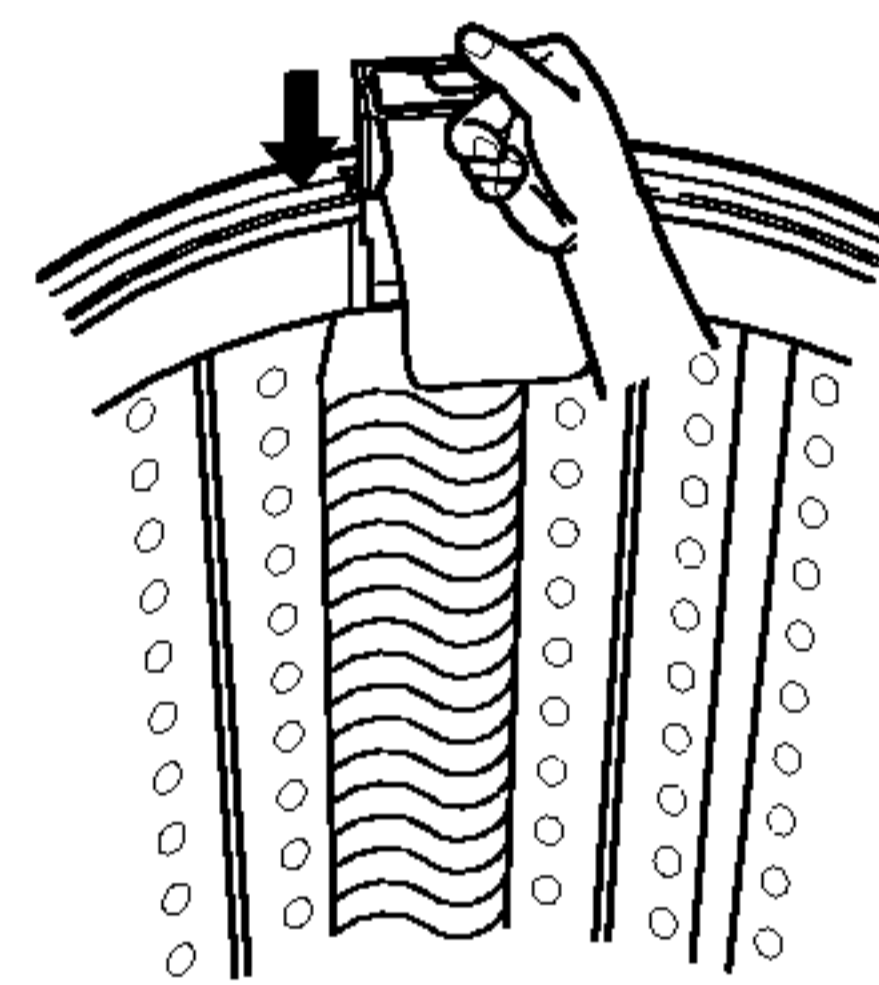

孩童鎖選項

- 洗衣進行中為防止孩童將行程設定變更,可使用此功能將所有按鍵鎖住。

■ 如何使用

1 按下電源鍵



2 依照說明書之使用方法設定洗衣行程後,按啟動/暫定鍵。



3 當洗衣動作正在進行中時,同時按「行程鍵」及「功能鍵」,全部的按鍵即被鎖住,洗衣完成後自動解除鎖定。

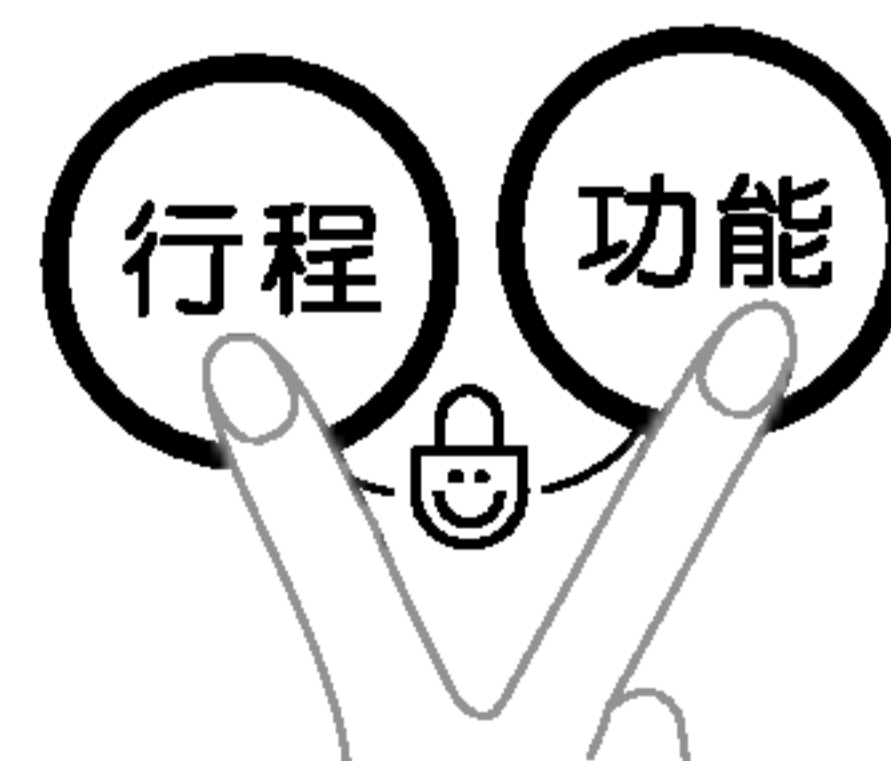

■ 如何解除鎖定

當洗衣動作正在進行中時如欲解除鎖定,再一次同時按「行程鍵」及「功能鍵」即可解除。

注意事項

■ 勿放置在濕度高之處。

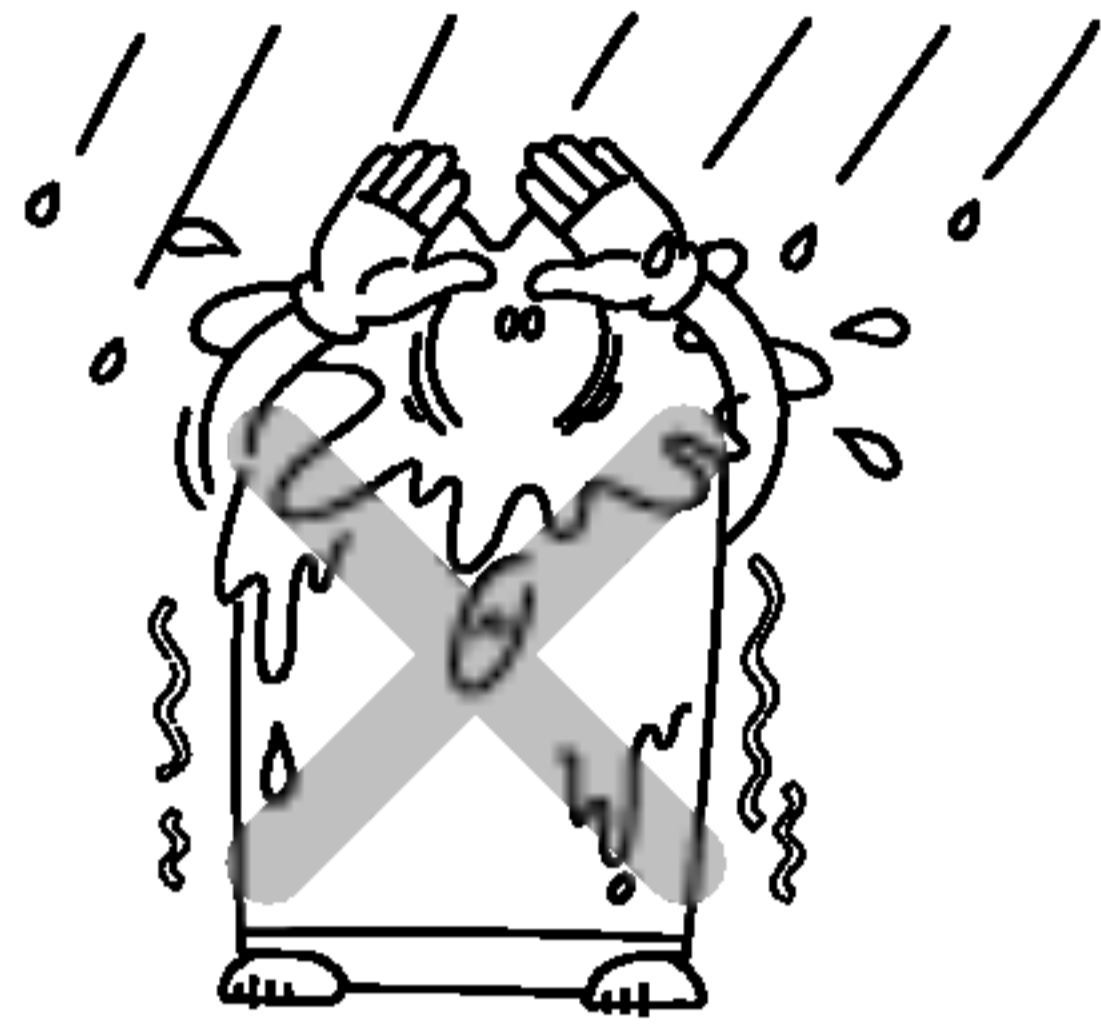

■ 操作面板上請勿沖水。



■ 插頭勿與其他家電產品共用同一插座。

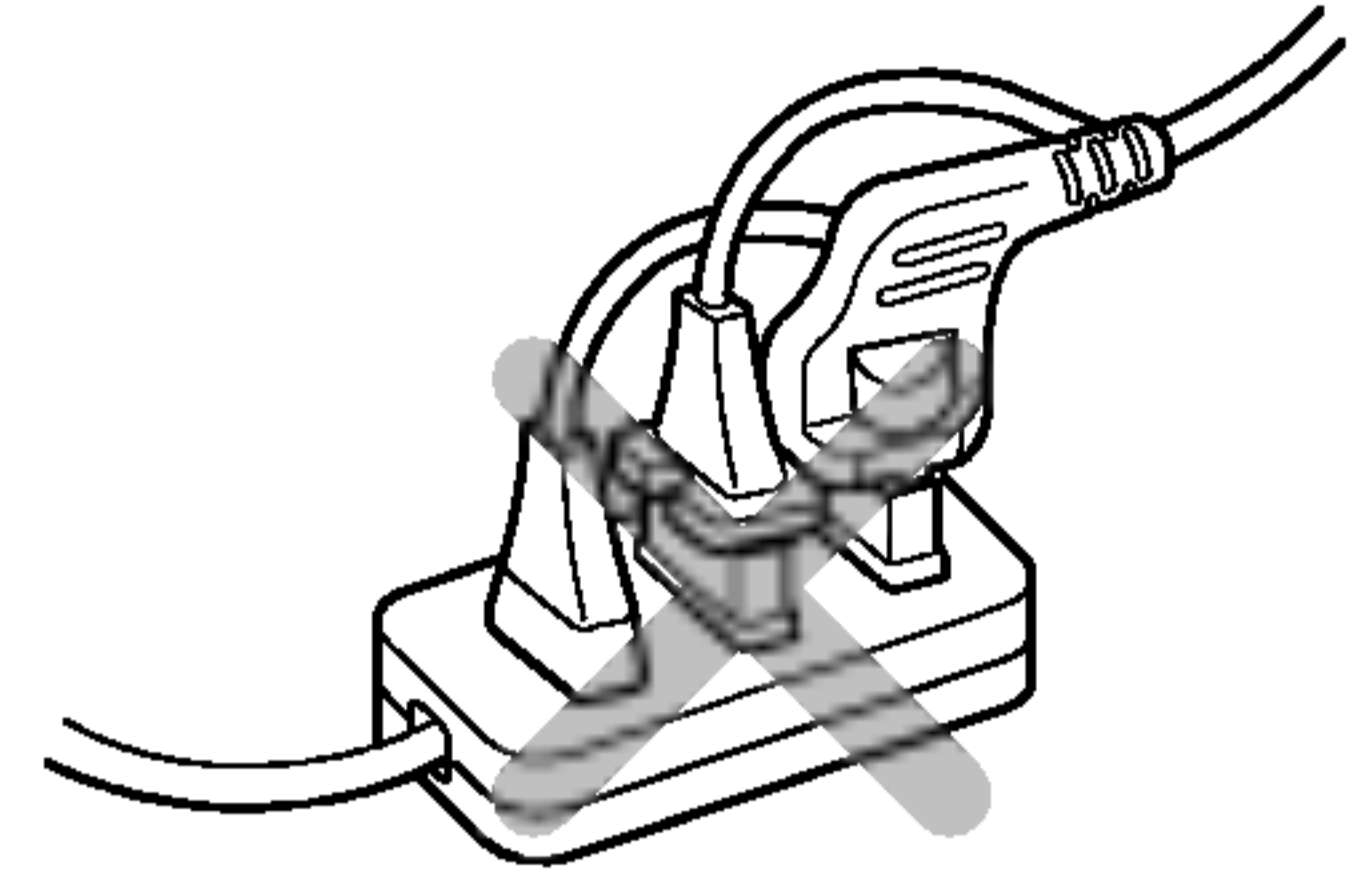

■ 遠離熱源，電爐，煙頭，蚊香等發熱物，以免使塑膠組件變形。



■ 遠離易燃物。
例：甲苯，汽油，去漬油等....。

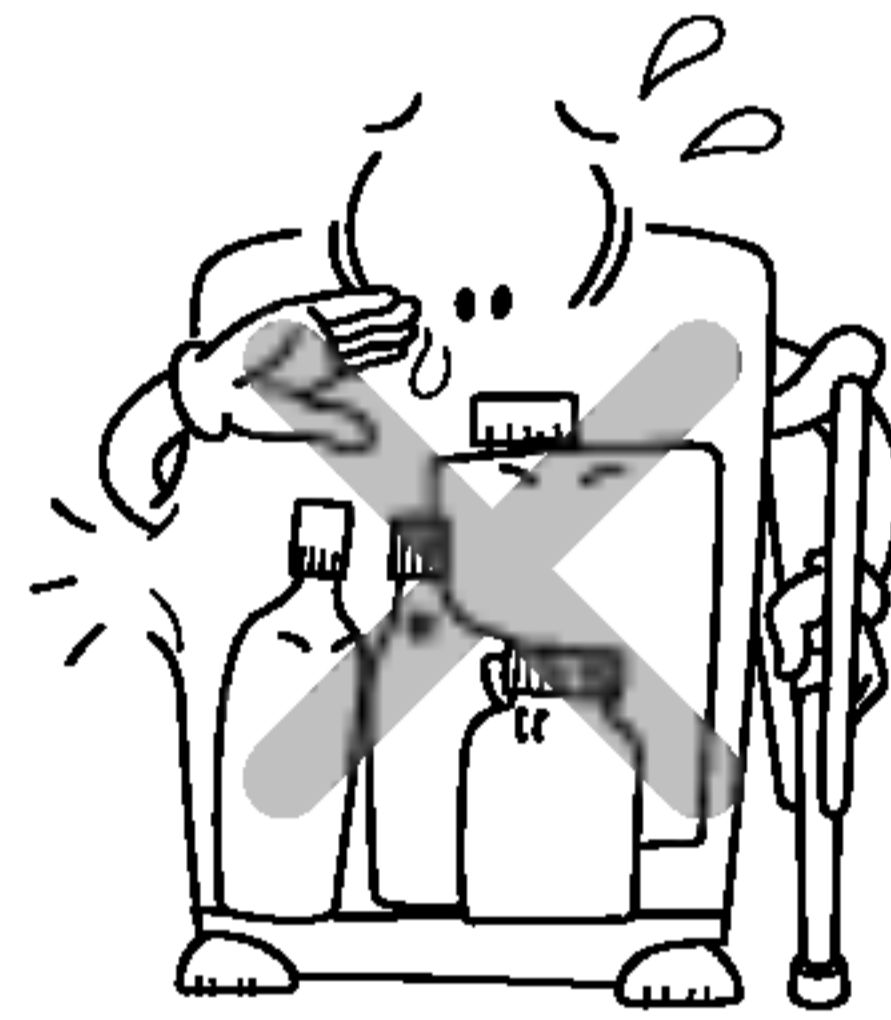

■ 請勿用70℃以上的熱水，以免塑膠組件變形或故障。

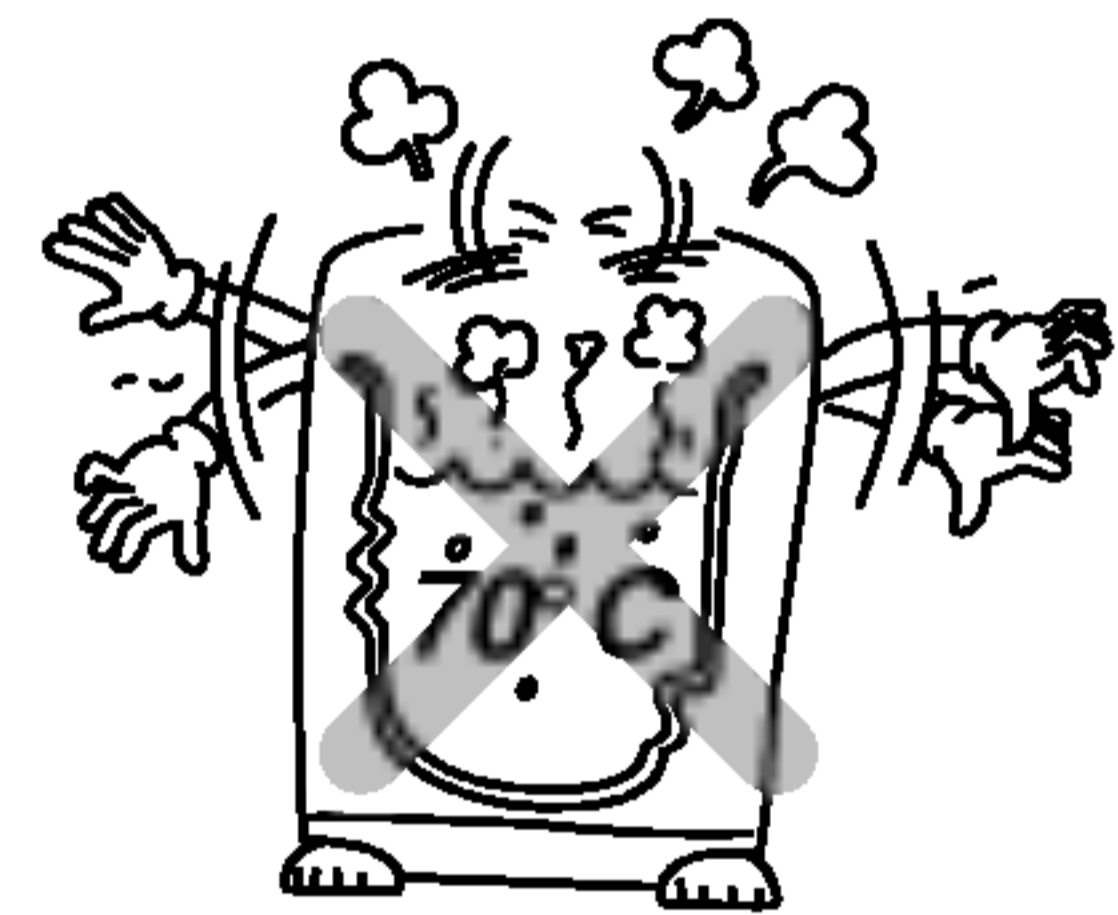

■ 當洗衣機使用時，務必將蓋子蓋妥，否則脫水不動作。



■ 當洗衣機運轉時，請勿將手放入機內。



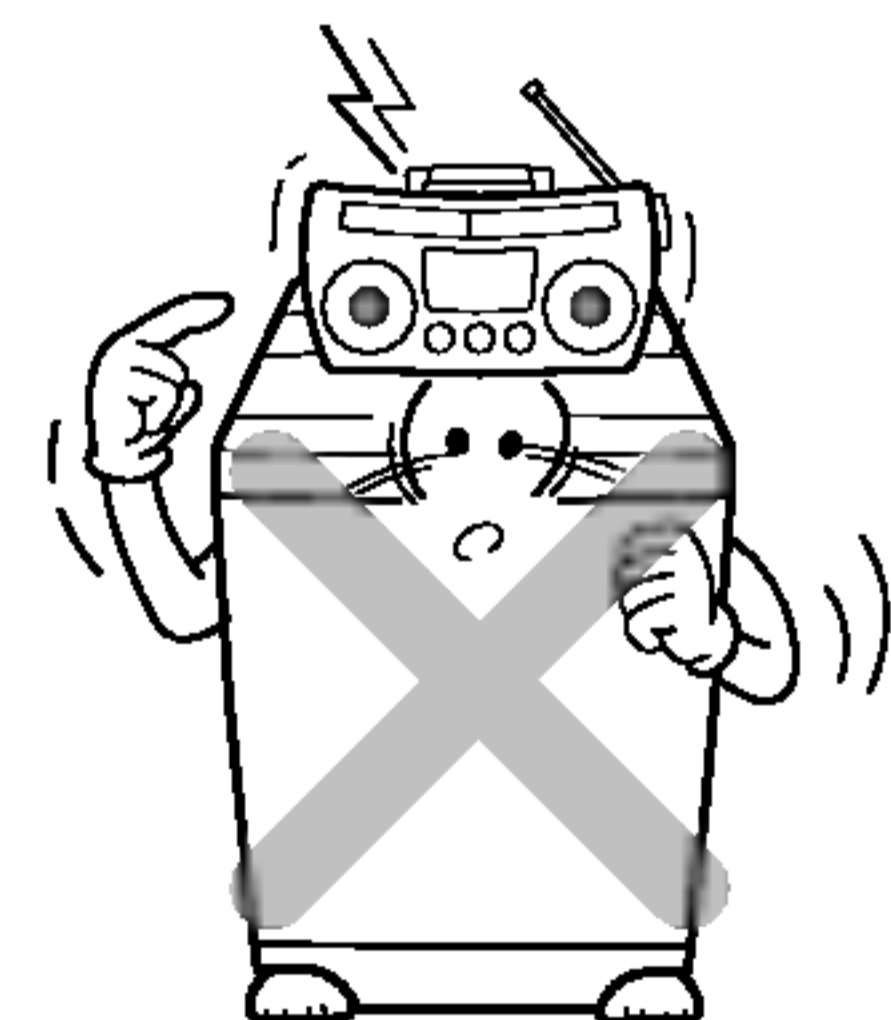

■ 洗衣機上請勿放置具有電磁性物品。



搬運時不得橫搬或倒置，以免洗衣機結構受損產生危險

故障排除

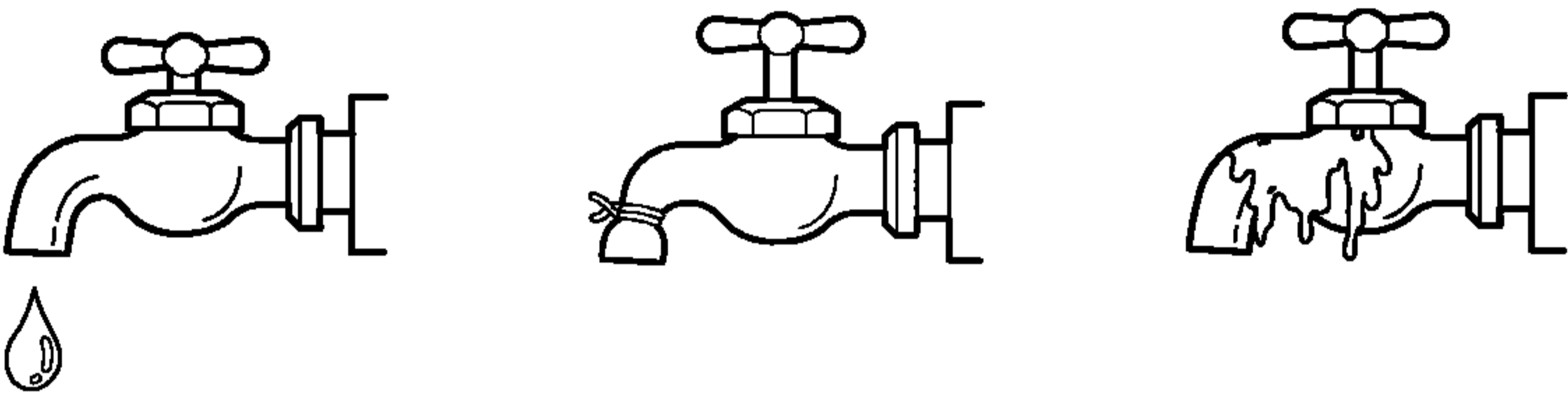
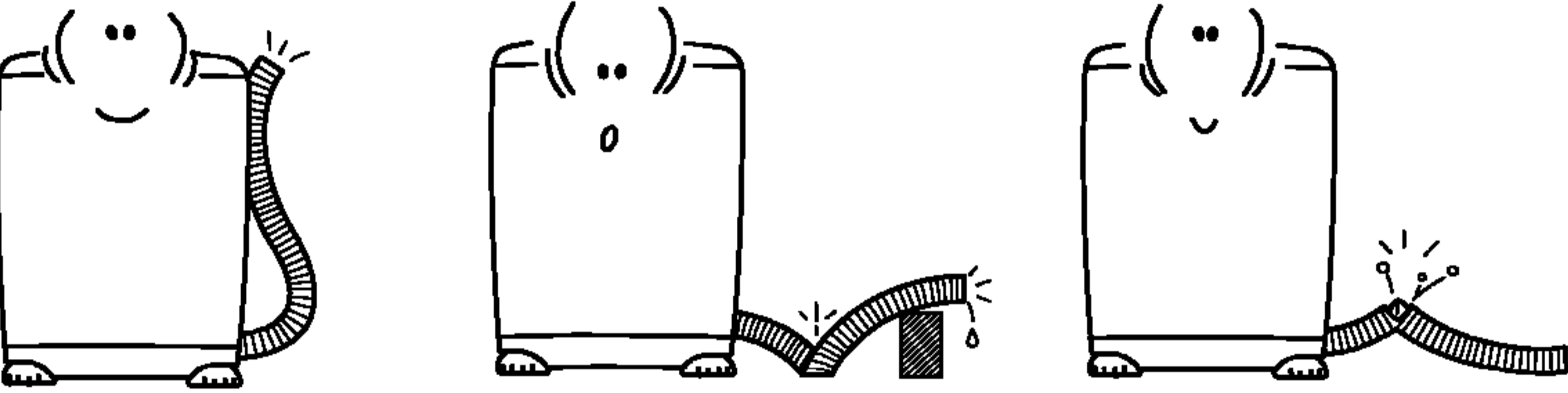
洗衣進行中如顯示異常狀況叫服務修理之前A就各項檢查一次。

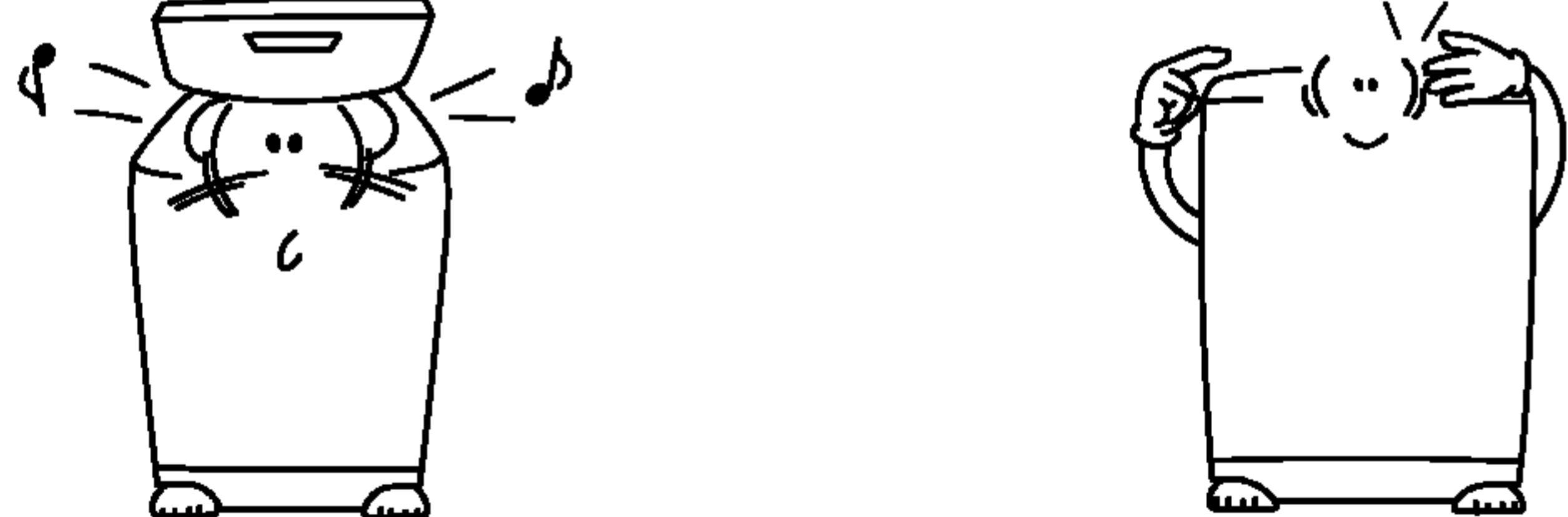
現 象	檢 查 項 目
<p>不進水時</p> <ul style="list-style-type: none"> ○ 浸泡 ● 洗衣 ● 洗清 ○ 脫水 <p>行程</p> <p>洗衣及洗清指示燈閃爍</p>	 <p>水龍頭是否開了 是否停水 水龍頭是否結冰</p>
<p>不排水時</p> <ul style="list-style-type: none"> ○ 浸泡 ● 洗衣 ● 洗清 ● 脫水 <p>行程</p> <p>洗清及脫水指示燈閃爍</p>	 <p>排水管是否已放下 排水管是否彎曲扭住 排水管是否已結冰</p>
<p>不脫水時</p> <ul style="list-style-type: none"> ○ 浸泡 ● 洗衣 ● 洗清 ● 脫水 <p>行程</p> <p>洗衣, 洗清, 脫水指示燈閃爍</p>	 <p>衣物是否不均勻 洗衣機是否傾斜</p>
<p>上蓋未關</p> <ul style="list-style-type: none"> ○ 浸泡 ● 洗衣 ○ 洗清 ● 脫水 <p>行程</p> <p>洗衣, 脫水指示燈閃爍</p>	 <p>上蓋未蓋妥發出警示聲, 清洗及脫水不進行 定時設定後上蓋是否關妥, 未關妥時不進行定時洗衣</p>

故障排除

現象	檢查項目
<p>無電源</p> 	<div style="display: flex; justify-content: space-around; align-items: center;"> <div style="text-align: center;">  <p>電源鍵是否按了</p> </div> <div style="text-align: center;">  <p>插頭是否插妥</p> </div> <div style="text-align: center;">  <p>保險絲是否已斷了</p> </div> </div>
<p>不動作</p> 	<div style="display: flex; justify-content: space-around; align-items: center;"> <div style="text-align: center;">  <p>水龍頭是否已打開</p> </div> <div style="text-align: center;">  <p>水位是否正常</p> </div> <div style="text-align: center;">  <p>啟動/暫停鍵是否已按</p> </div> </div>
<p>脫水時會振動</p> 	<div style="text-align: center;">  <p>機器是否安裝在不平穩之處</p> </div>

產品規格

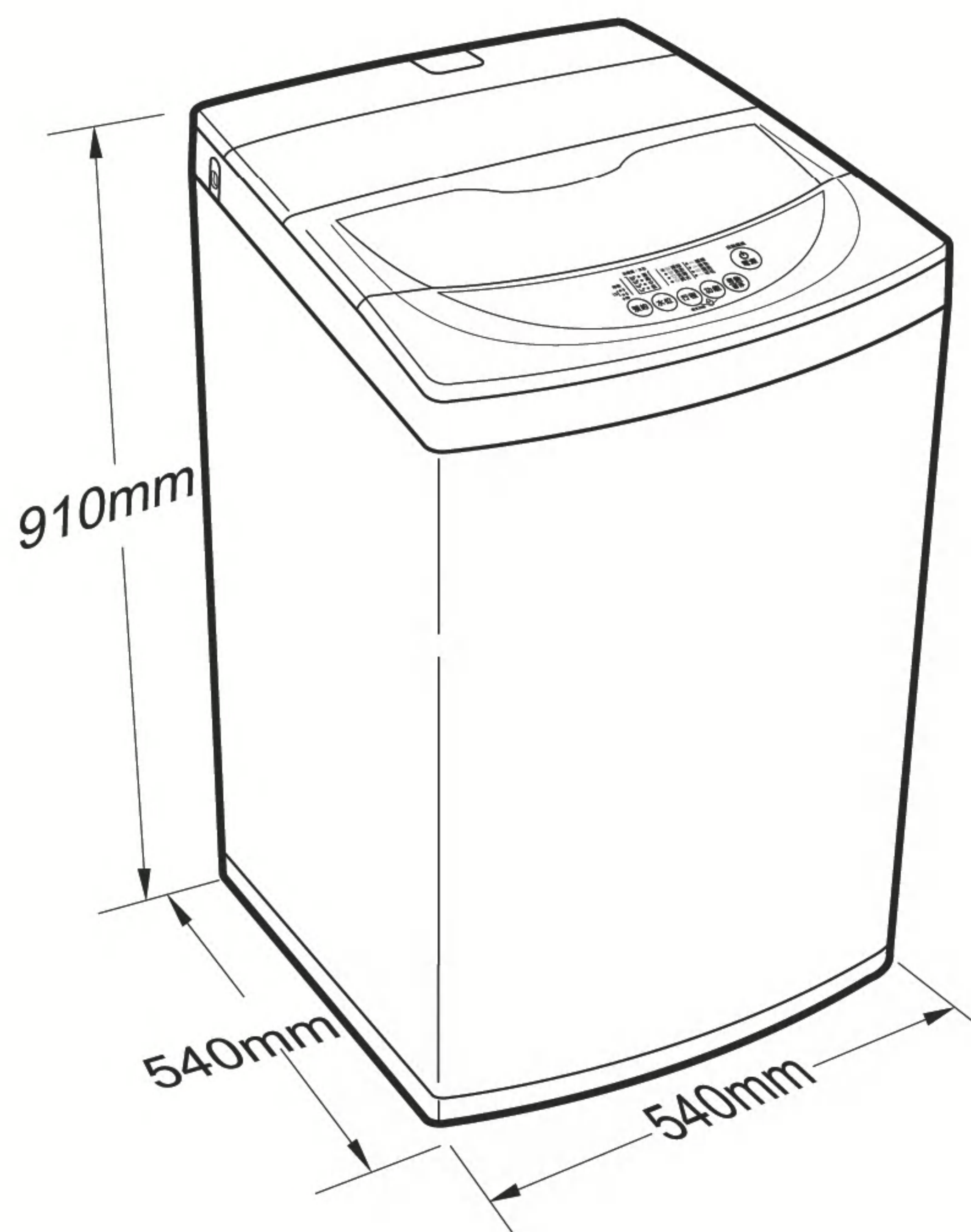

- 電 源 : 110V a.c 60Hz
- 洗 衣 容 量 : 7.5公斤 (WF-751SL, WF-M751S)
7.5公斤 (WF-750SN, WF-M75SC)
7.0公斤 (WF-700PL, WF-M70PR)
- 馬 達 功 率 : 90W
- 耗 電 量 : 360W(洗衣)/190W(脫水)
- 水 壓 壓 力 : 0.3~8公斤/cm²
- 標 準 水 量 : 55 l
- 標 準 使 用 水 量 : 110 l (標準行程基準)
- 重 量 : 31.0 kg
- 外 型 尺 寸 : 540寬×540深×910高(mm)

※ 本規格僅供參考, 確實規格以現品為準

- 若電源線損壞時, 必須由製造廠或其服務處或具有類似資格的人員更換, 以避免危險.

MEMO

GoldStar

總公司：台北市內湖區基湖路3巷47號7樓	(02)2627-2788
汐止服務中心：汐止市中興路31巷1號7樓	(02)2647-6668
板橋服務中心：板橋市信義路161號3樓	(02)8951-7853
桃園服務中心：桃園中壢市內壢光華3街23號	(03) 434-1023
新竹服務中心：新竹市食品路270號	(03) 562-5401
台中服務中心：台中市南屯區大墩南路188號	(04)2472-8500
嘉義服務中心：嘉義市世賢路二段69號	(05) 231-0678
台南服務中心：台南市西門路四段7巷49號	(06) 281-8898
高雄服務中心：高雄市鼓山區華泰路297號	(07) 555-1837
花蓮服務中心：花蓮縣吉安鄉自強路447號	(03) 856-0558

LG免付費客服專線：0800-89-8899

台灣樂金電器股份有限公司
LG ELECTRONICS TAIWAN TAIPEI Co.,LTD.