



# DVD/CD ПРИЕМНИК ЗА ЦИФРОВИ ВИДЕОДИСКОВЕ

**МОДЕЛ : LH-T6447**

(Устройство : LH-T6447D,

говорители : LHS-T6447T, LHS-T6447C,  
LHS-T6447W)



Преди свързване, експлоатиране, или регулировка на това изделие, моля прочетете внимателно и изцяло тази брошура с инструкции.



**ВНИМАНИЕ**  
РИСК ОТ ЕЛЕКТРИЧЕСКИ  
УДАР, НЕ ОТВАРЯЙ!



**ВНИМАНИЕ:** ЗА ДА НАМАЛИТЕ РИСКА ОТ ЕЛЕКТРИЧЕСКИ УДАР, НЕ СНЕМАЙТЕ КАПАКА (ИЛИ ГЪРБА). ОТВЪТРЕ НЯМА ОБСЛУЖВАЕМИ ОТ ПОЛЗВАТЕЛЯ ЧАСТИ. ОТНЕСЕТЕ ОБСЛУЖВАНЕТО ДО КВАЛИФИЦИРАН СЕРВИЗЕН ПЕРСОНАЛ.



Светкавицата със стрелка, вписана в равностранен триъгълник, има за цел да предупреди потребителя за наличието на неизолирано опасно напрежение в рамките на корпуса на изделието, което може да е достатъчно голямо, за да създаде риск от токов удар за хората.



Удивителният знак, вписан в равностранен триъгълник, има за цел да предупреди потребителя за наличието на важни за работа и поддръжка (обслужване) инструкции в съпровождащата уредбата литература.

**ПРЕДУПРЕЖДЕНИЕ:** ЗА ДА НАМАЛИТЕ РИСКА ОТ ПОЖАР ИЛИ ТОКОВ УДАР, НЕ ИЗЛАГАЙТЕ ТОЗИ УРЕД НА ДЪЖД ИЛИ ВЛАГА.

**ПРЕДУПРЕЖДЕНИЕ:** Не инсталирайте това оборудване в ограничено пространство, като например шкаф за книги или подобен възел.

CLASS 1 LASER PRODUCT  
KLASSE 1 LASER PRODUKT  
LUOKAN 1 LASER LAITE  
KLASS 1 LASER APPARAT  
CLASSE 1 PRODUIT LASER

#### **ВНИМАНИЕ:**

Този приемател за Цифров Видео Диск (DVD/CD) използва Лазерна система.

За да осигурите подходяща употреба на това изделие, моля внимателно прочетете това ръководство на притежателя и го запазете за бъдеща справка, щом уредбата изисква поддръжка, свържете се с упълномощен сервиз – за разположението му вижте сервизна процедура.

Използване органи за управление, настройки или изпълняването на процедури различни от онези, които са специфицирани тук по-нататък, може да завърши с излагане на опасно излъчване.

За да предотвратите директно излагане на въздействието на лазерния лъч, не се опитвайте да отворите кожуха. Когато е отворен, е видимо лазерно излъчване. **НЕ ГЛЕДАЙТЕ ВТОРАЧЕНО В ЛЪЧА.**

**ПРЕДУПРЕЖДЕНИЕ:** Апаратурата не трябва да бъде излагана на въздействието на вода, окапване или оплискване и върху нея не трябва да бъдат поставяни каквито и да са обекти запълнени с течности, такива като вази.



Това изделие е изработено в съгласие с изискванията за радиосмущения на Директиви 89/336/ЕЕС, 93/68/ЕЕС и 73/23/ЕЕС на ЕЕС.

#### **Забележки относно авторските права:**

Забранено е от закона без разрешение да се копира, излъчва, показва по кабел, да се възпроизвежда пред публика, или да се дава под наем защитен с авторски права материал.

Това изделие е оборудвано с мерки за защита от копиране разработени от Macrovision. Върху някои дискове са записани сигнали за защита от копиране. Когато запишете тези дискове на видеомагнетофон, по време на възпроизвеждането ще се появи шум в картината.

Това изделие включва технология за защита на авторски права, която е защитена чрез определени патентни претенции в САЩ, и други авторски права за интелектуална собственост притежавани от Macrovision Corporation и други собственици на права. Използването на тази технология за защита на авторски права трябва да бъде оторизирано от Macrovision Corporation, и е замислена за използвания за домашно и други ограничени гледания, освен ако е другояче оторизирано от Macrovision Corporation. Обратният инженеринг или разглобяване са забранени.

**СЕРИЕН НОМЕР:** Серийният номер се намира на гърба на тази уредба. Този номер е уникален за тази уредба, и не е наличен за други уредби. Тук можете да запишете исканата информация, и да запазите това ръководство като постоянен запис за Вашата покупка.

Модел №. \_\_\_\_\_

Сериен №. \_\_\_\_\_

## Съдържание

### Въведение .....4-9

Символи, използвани в това ръководство	4
За появата на символа  върху екранния дисплей	4
Бележки относно дисковете	4
Боравене с дискове	4
Съхраняване на дисковете	4
Почистване на дисковете	4
Типове възпроизводими дискове	5
Регионален код	5
Термини, свързани с дисковете	6
Челен панел	7
прозорец на дисплея	7
Дистанционно	8
Гбсег на действие на дистанционното управление	8
Поставяне батерия на дистанционното управление	8
Заден панел	9

### Инсталиране и настройки .....10-20

Свързване към телевизор	10
Свързване към доставяно като опция оборудване	11
Свързване на антената	12
Свързване на високоговорителна система	13
Позициониране на високоговорител	14
Миниречник за режим Audio	
Stream & Surround	15
Режим на озвучаване Sound	15
Екранен дисплей	16
Състояние на възпроизвеждане / Ограничения	16
Първоначални настройки	17-20
Общи указания за работа	17
LANGUAGE	17
• Menu Language	17
• Disc Audio / Subtitle / Menu	17
DISPLAY	17
• TV Aspect	17
• Display Mode	17
• Progressive Scan	17
• TV Output Select	18
AUDIO	18
• Настройка на 5.1 тонколони	18
• Контролиране на динамичния обхват (DRC)	18
• Вокал (Vocal)	18
LOCK (жодителски контрол)	19
• Rating (Рейтинг)	19
• Password (Парола) (Защитен код)	19
• Country Code (Код на държава)	19
OTHERS (Други)	20
• PBC	20
• Auto Play	20
• DivX(R) VOD	20

### Работа с уреда .....21-35

Възпроизвеждане от DVD или видео CD	21-23
Настройка за възпроизвеждане	21
Основни функции	21
Преминаване към друго ЗАГЛАВИЕ / група	21
Преминаване към друга ГЛАВА / ПИСТА	21
Търсене	21
Смяна на аудиоканал	21
Веподвижна картина и възпроизвеждане	
кадър по кадър	22
Бавно движение	22
Повторение А-В (Repeat A-B)	22

REPEAT (повторение)	22
3D SURROUND (кризмерен звук)	22
Търсене по време	22
ZOOM (Увеличаване на мащаба)	23
Търсене по маркер	23
Пауза	23
Специални функции на DVD	23
Проверяване на съдържанието на DVD дискове:	
Менюта	23
Меню на заглавията	23
Меню на диска	23
Ъгъл на камерата	23
Смяна на езика на звука	23
Субтитри (Subtitles)	23
DVD аудиодискове	24
Прехвърляне към друга група	24
Показване на друга страница	24
Възпроизвеждане от аудио CD или MP3/WMA диск	25
Функции на аудио CD и MP3 / WMA дискове	26
Пауза	26
Преминаване към друга писта	26
Повтаряне на писта / всичко / изкл	26
Търсене	26
Повторение А-В	26
Триизмерен звук	26
Програмирано възпроизвеждане	27
Повторение на програмирани писти	27
Изтриване на писта от програмния списък	27
Изтриване на целия програмен списък	27
Разглеждане на JPEG дискове	28
Показване на слайдове	28
Неподвижна картина	28
Прехвърляне към друг файл	28
Увеличаване на мащаба	28
Завъртане на картината	28
Слушане на музика от MP3/WMA файлове и гледане на картини	28
Възпроизвеждане от диск с формат DVD VR	29
Поддръжка и сервиз	29
Боравене с уреда	29
Възпроизвеждане от филмов диск с формат DivX	30
Допълнителни функции	31
Запаметяване на последната сцена	31
Настройка на видеорежим	31
Избор на система	31
Настройка на 5.1 тонколони	32
Настройка на тонколони	32
Предварително задаване на радиостанциите	33
Слушане на радиото	33
Настройка на RDS	34
Настройка на RDS	34
Опции за показване на дисплея на RDS информация	34
Настройка на таймер за заспиване (Sleep Timer)	35
Dimmer	35
Заглушаване (Mute)	35
Използване на букса за слушалки	35
Избор на вход за външен източник	35
СПРАВКИ .....36-39	
Кодове на езиците	36
Кодове на държави	36
Откриване и отстраняване на неизправности	37-38
Спецификация	39





# Въведение

За да сте сигурни, че правилно използвате този уред, моля, внимателно прочетете това ръководство и го запазете за справка в бъдеще.

Това ръководство осигурява информация за работата и поддръжката на вашия DVD/CD плейър. Ако уредът се нуждае от сервиз, обърнете се към официален сервизен център.

## Символи, използвани в това ръководство

 Символът “светкавица” сигнализира за наличието на опасно напрежение в уреда, което може да доведе до опасност от електрически удар.

 Удивителният знак сигнализира за наличието на важни инструкции за работа, поддръжка / обслужване.

 Означава опасности, които могат да причинят повреда на самия уред или други материални щети.









### Забележка:

За специални забележки и работни функции.

### Съвет:

За съвети и полезна информация за улесняване на дадена задача.

Раздел, в чието заглавие има един от следните символи, се отнася само до диска, представен със символа.

-  DVD и финализиран DVD±R/RW
-  DVD Аудио дискове
-  Видео CD
-  Аудио CD
-  MP3 дискове
-  WMA дискове
-  JPEG дискове
-  DivX дискове

## За появата на символа върху екранния дисплей

Символът “” може да се появи върху екрана на вашия телевизор по време на работа и означава, че функцията, обяснена в това ръководство, не е налична за конкретния DVD видеодиск.

## Бележки относно дисковете

### Боравене с дискове

Не докосвайте страната със запис върху диска. Дръжте диска за ръбовете така, че пръстите да не се допират до повърхността. Никога не залепвайте хартия или тиксо върху диска.



### Съхраняване на дисковете

След използване съхранявайте диска в опаковката му. Не го излагайте на пряка слънчева светлина или на източници на топлина и никога не го оставяйте в паркирана кола, изложен на пряка слънчева светлина.

### Почистване на дисковете

Отпечатъците от пръсти и прахът по диска могат да влошат картината и звука. Преди възпроизвеждане почистете диска с чисто парче плат. Избършете го от центъра към периферията.

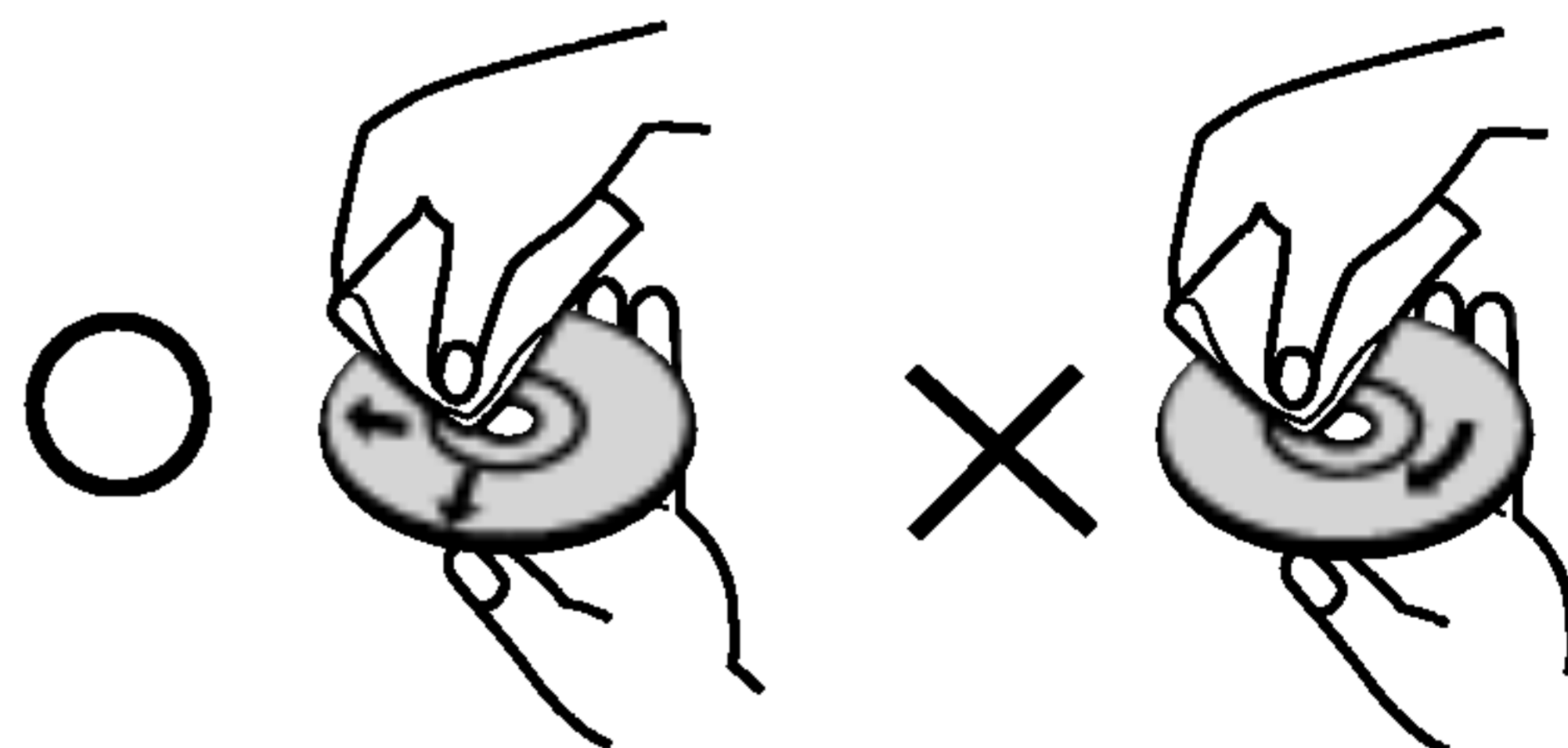

Не използвайте силни разтворители, като алкохол, бензин, разреждател, нито наличните в пазарната мрежа почистващи препарати или антистатични спрейове, предназначени за по-старите винилови плочи.

## Типове възпроизводими дискове

	DVD (диск 8 cm / 12 cm)
	DVD аудиодискове (диск 8 cm / 12 cm)
	Video CD (VCD) (диск 8 cm / 12 cm)
	Audio CD (диск 8 cm / 12 cm)

Освен това този уред възпроизвежда файлове DivX, DVD -R, DVD +R, DVD -RW, DVD +RW, SVCD и CD-R / CD-RW, които съдържат аудиозаглавия, MP3, WMA, и/или JPEG файлове.

### Забележки:

- В зависимост от състоянието на записващата техника или на самия диск CD-R/RW (или DVD -R, DVD +R, DVD -RW, DVD +RW) някои CD-R/RW (или DVD -R, DVD +R, DVD -RW, DVD +RW) дискове не могат да бъдат възпроизведени на уреда.
- Не поставяйте печати или етикети върху страните на диска (нито върху страната с етикет, нито върху страната със запис).
- Не използвайте CD-та с неправилна форма (напр. сърцевидни или осмоъгълни), тъй като могат да причинят повреди.

### Бележки относно DVD дискове и видео CD

Някои свързани с възпроизвеждането операции на DVD дискове и видео CD може да са програмирани с конкретна цел от софтуерните производители. Този уред възпроизвежда DVD дискове и видео CD според съдържанието на диска, създадено от софтуерните производители, следователно някои свързани с възпроизвеждането функции може да не са налични или да бъдат добавени други функции.

### Регионален код

Този DVD/CD плейър е проектиран и произведен за възпроизвеждане на DVD софтуер, кодиран за регион "2". Този уред може да възпроизвежда само DVD дискове, означени с "2" или "ALL".



### Бележки относно регионалните кодове

- Повечето DVD дискове имат знак "земно кълбо" с една или повече цифри върху него, ясно видими върху опаковката. Този номер трябва да съответства на регионалния код на вашия DVD/CD плейър, в противен случай дискът не може да се възпроизвежда.
- Ако се опитате да възпроизведете DVD с различен регионален код от този на вашия плейър, на екрана на телевизора ви ще се появи съобщение "Check Regional Code" (Проверете регионалния код).

Изработено по лиценз от Лаборатории Долби (Dolby Laboratories). "Dolby", "Pro Logic", и символът двойно-D са търговски марки на Dolby Laboratories. Поверителни непубликувани работи. Авторско право 1992-1997 Dolby Laboratories. Всички права запазени.

Изработено по лиценз на Digital Theater Systems, Inc. Патент на САЩ № 5,451,942; 5,956,674; 5,974,380; 5,978,762; 6,487,535 и други издадени, и предстоящи за издаване световни патенти. "DTS" и "DTS Digital Surround" са търговски марки на Digital Theater Systems, Inc. Авторско право 1996, 2003 Digital Theater Systems, Inc. Всички права запазени.



## Термини, свързани с дисковете

### DVD ± R / DVD ± RW

DVD -R и DVD +R са два различни стандарта за записващи DVD устройства и дискове. Този формат позволява само еднократно записване на информация върху DVD диск. DVD +RW и DVD -RW са два стандарта за носители, позволяващи многократно записване, което означава, че съдържанието на DVD може да се изтрива и презаписва. Едностранните дискове могат да съдържат 4.38 гигабайта, а двустранните – два пъти повече. Не съществуват двуслойни едностранни записващи дискове.

### VCD (Видео CD)

Един диск VCD съдържа до 74 минути (650 MB диск) или 80 минути (700 MB диск) пълнообемно видео MPEG-1, заедно с качествен стереозвук.

### MPEG

MPEG е международен стандарт за видео- и аудиокомпресия. MPEG-1 се използва при кодиране на видео за VCD и осигурява многоканалното “surround” звуково кодиране, като например PCM, Dolby Digital, DTS и MPEG аудио.

### MP3

MP3 е популярен формат за компресиране, използван за дигитални аудиофайлове, който дава много високо качество, близко до това на CD.

### WMA

Windows Media Audio файл. Този тип кодиране / декодиране е разработен от Microsoft Corp.

### JPEG

Съкращение на Joint Pictures Expert Group. JPEG е формат за компресиране на файлове, който ви позволява да съхранявате изображения без ограничения в броя на цветовете.

### DivX

DivX е името на революционно нов видео кодек, базиран на новия стандарт за компресия на видео файлове MPEG-4. На този DVD/CD приемник вие ще можете да възпроизвеждате филми в DivX формат.

### PBC: Управление на възпроизвеждането (само за видео CD)

Управлението на възпроизвеждането е възможно за дискови формати от версия 2.0 на видео CD (VCD). PBC ви позволява да взаимодействате със системата чрез менюта, функциите за търсене и други типични операции от компютърен тип. Нещо повече, неподвижни картини с висока разделителна способност също могат да бъдат възпроизвеждани, ако са включени в диска. Видео CD, които не са снабдени с PBC (Версия 1.1), работят по същия начин както аудио CD.

### Title – Заглавие (само за DVD видеодискове)

Заглавието обикновено е обособена част от DVD диска. Например главният филм може да носи заглавие Title 1, документалният филм, описващ как е направен филма, може да носи заглавие Title 2, а интервютата с участниците могат да носят заглавие Title 3. На всяко заглавие е зададен съответен номер, който ви позволява лесно да го намерите.

### Chapter – Глава (само за DVD видеодискове)

Главата е част от заглавие, като например сцена от филм или едно интервю от поредица такива. На всяка глава е зададен номер, който ви позволява да намирате главата, която търсите. В зависимост от диска може и да няма записани глави.

### Група (само при DVD аудиодискове)

Основното аудиосъдържание или съдържание на съпровождащ филм, или съдържание на допълнителен филм, или музикален албум. На всяка група е даден справочен номер, който ви дава възможност да я намерите лесно.

### Scene – Сцена (VCD)

Върху видео CD с функции за PBC (управление на възпроизвеждането) движещите се и неподвижните картини са разделени на секции, наречени “сцени”. Всяка сцена се появява на екрана с менюто под номер, който ви позволява да намирате търсената от вас сцена. Сцената се състои от една или няколко писти.

### Track – Писта

Обособен елемент от аудио-визуалната информация, като например филмовата или звукова писта на даден език (DVD) или музикална композиция върху видео или аудио CD.

На всяка писта е зададен номер, който ви позволява да намирате пистата, която търсите. DVD дисковете позволяват една видеописта (с множество ъгли) и няколко аудиописти.

## Челен панел

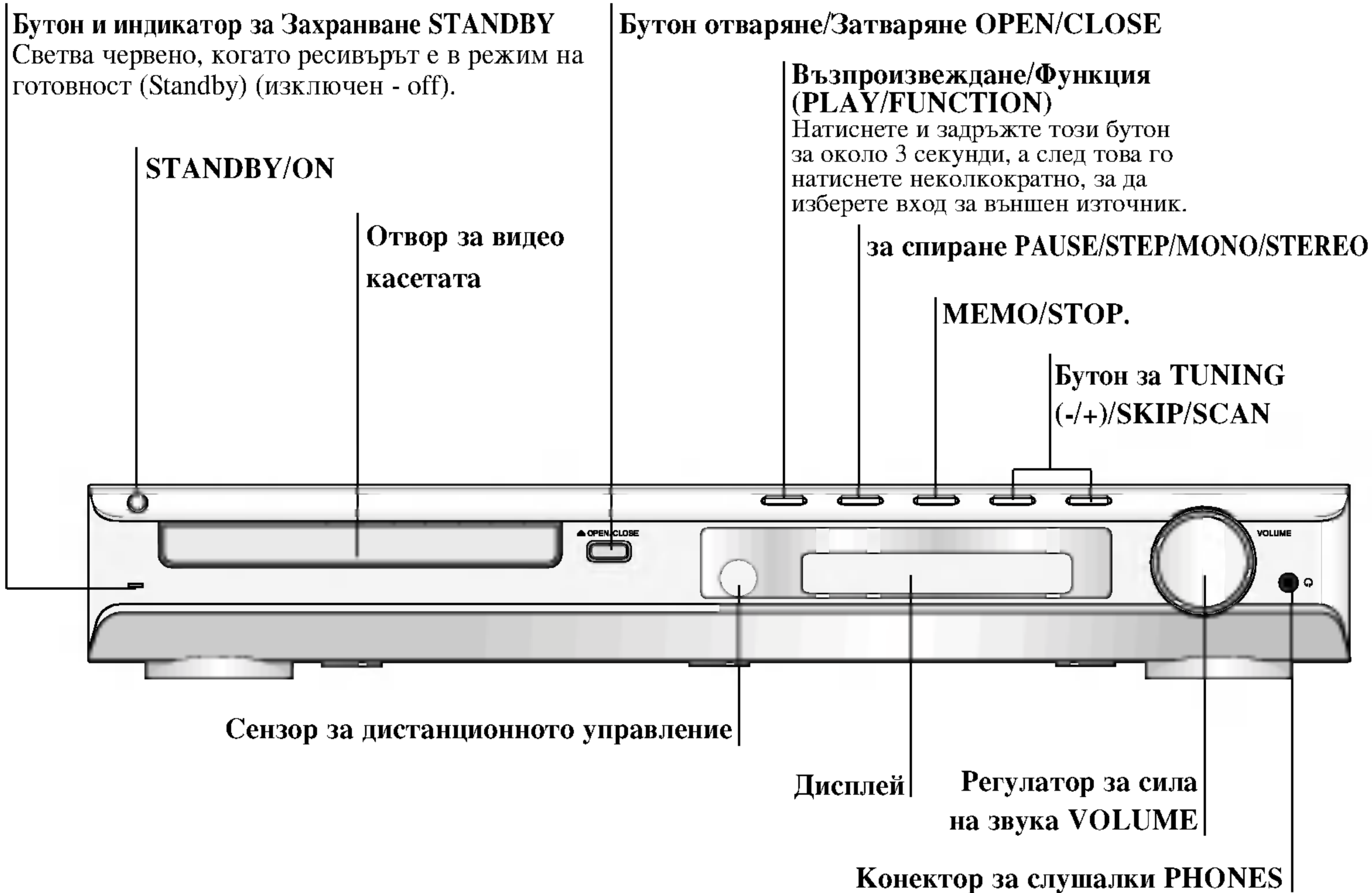

## прозорец на дисплея

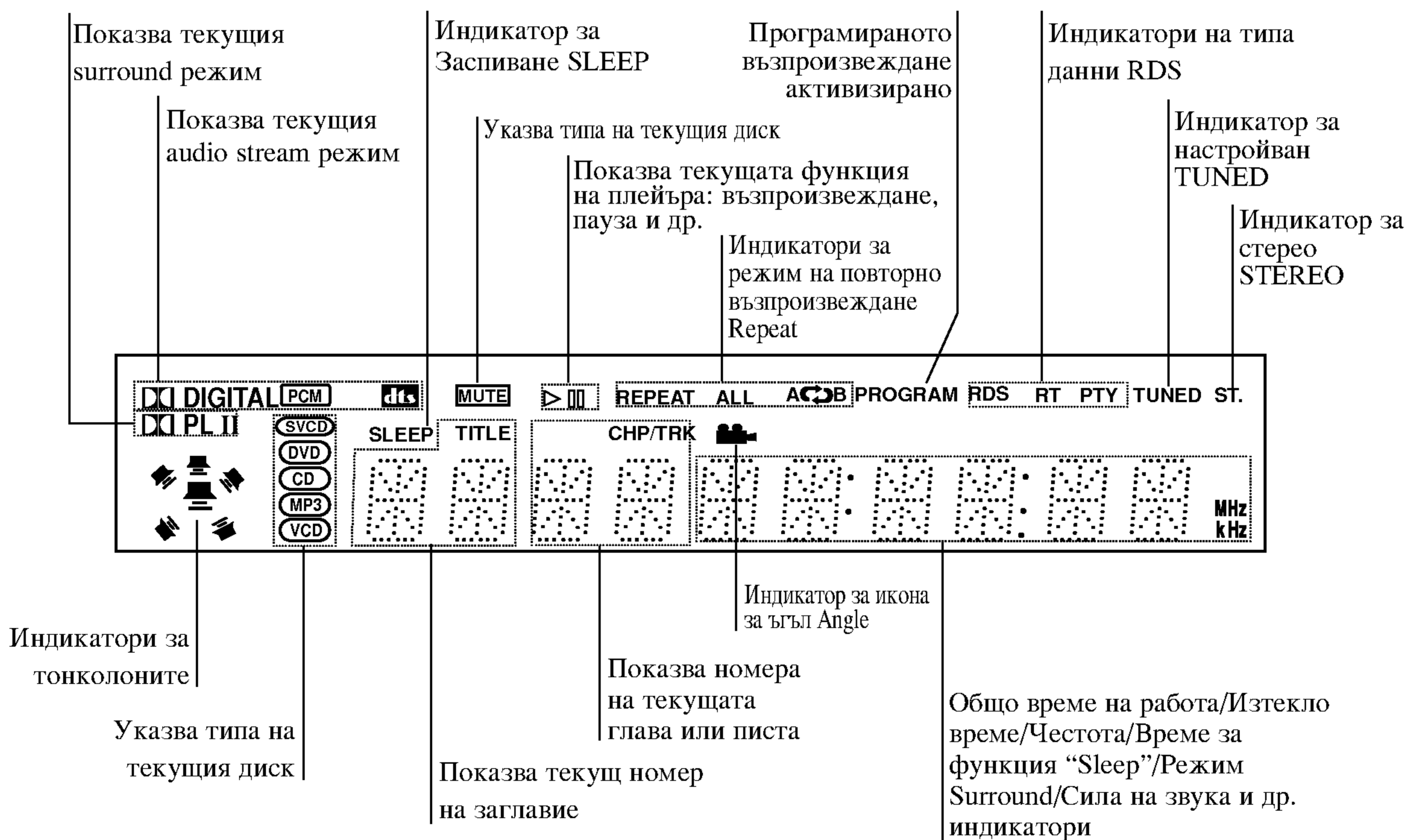



## Дистанционно

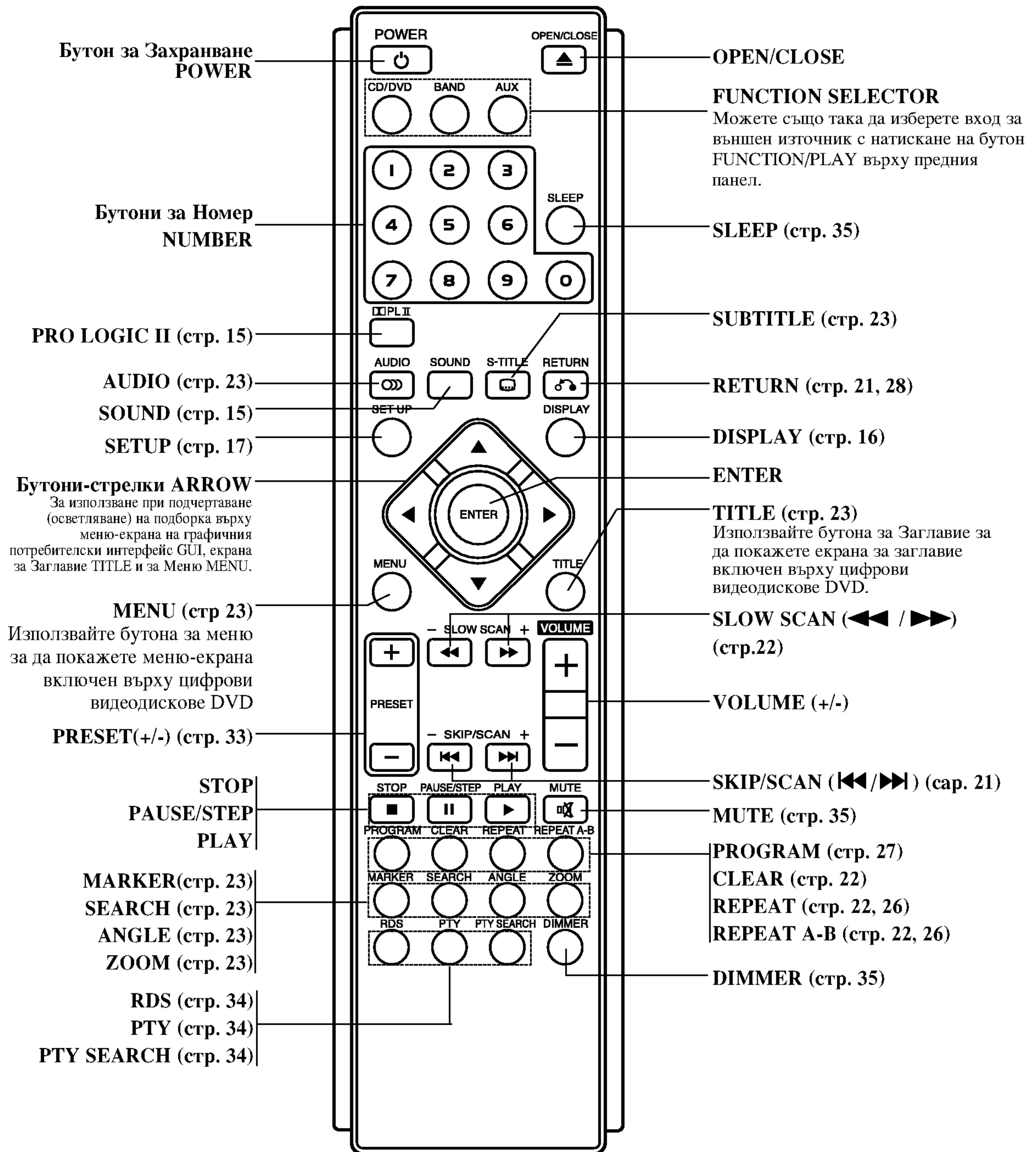

### Гбсег на действие на дистанционното управление

Насочете дистанционното управление към дистанционния сензор и натиснете бутоните.

- **Разстояние:** Около 20 фута (около 6 метра) от челото на дистанционния датчик
- **Ъгъл:** Около 30° във всяка посока от челото на дистанционния сензор

### Поставяне батерия на дистанционното управление

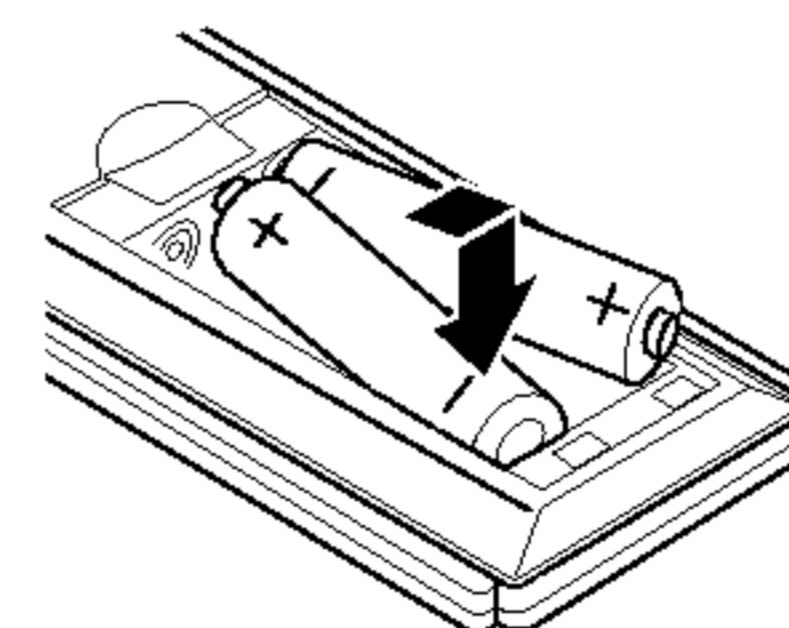

Свалете капака на батерията върху гърба на дистанционното управление и вкарайте две батерии тип R03 (размер AAA) с правилно насочени **+** и **-**.

### ⚠ ПРЕДУПРЕЖДЕНИЕ

Не смесвайте стари и нови батерии. Никога не смесвайте различни типове батерии (стандартни, алкални, и т.н.).



## Заден панел

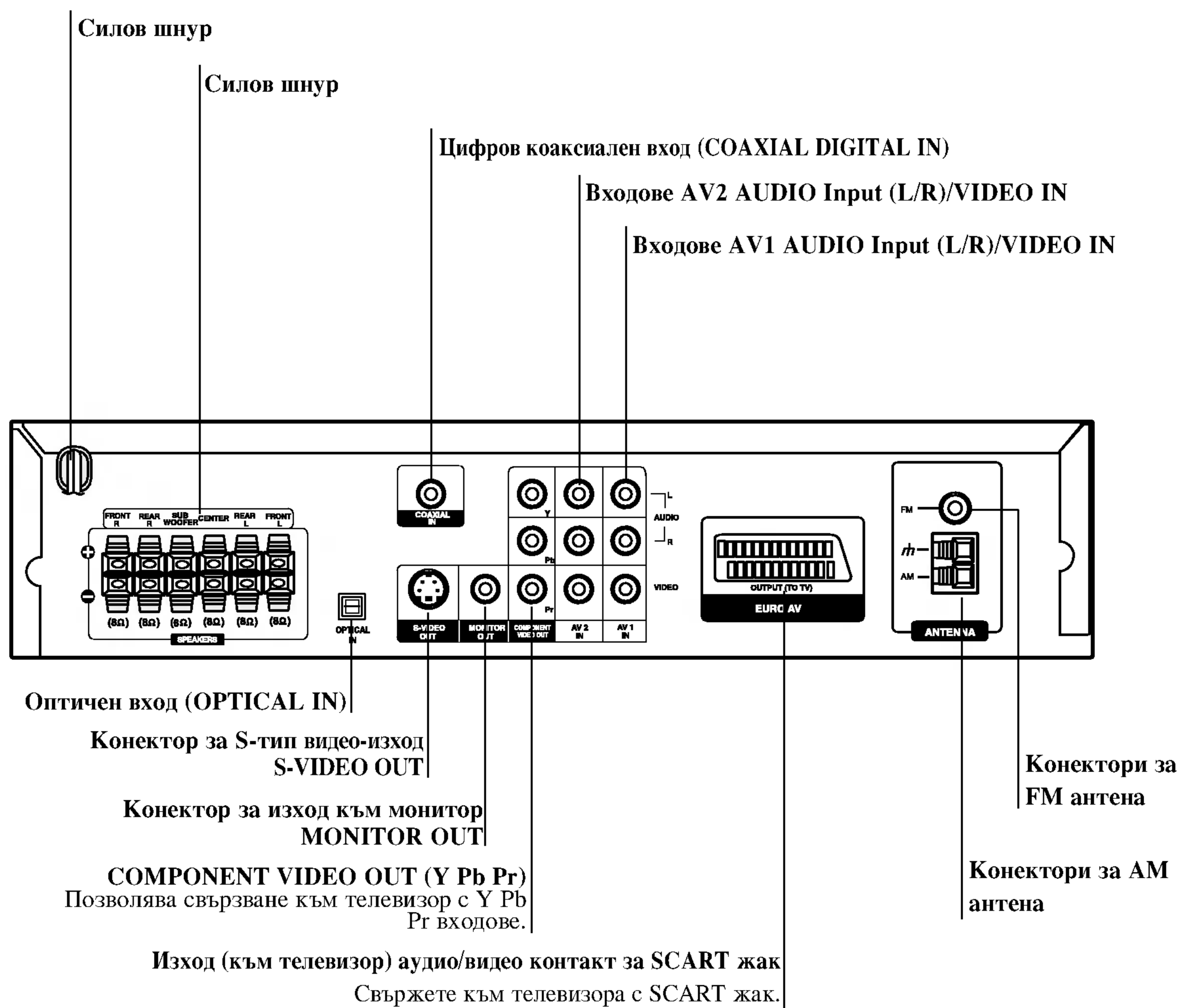

Не докосвайте вътрешните щифтове на буксите върху задния панел. Електростатичният разряд може да причини постоянна повреда на уредбата.

# Инсталиране и настройки

## Свързване към телевизор

В зависимост от капацитетните способности на Вашето съществуващо оборудване, направете едно от следните свързвания.

### Полезни съвети

- В зависимост от Вашия телевизор и оборудването, което искате да свържете, има различни начини по които можете да свържете възпроизвеждащото устройство. Използвайте един описаните по-долу начини за свързване.
- Моля, за да направите най-добрите свързвания, според необходимостта се отнесете за справка към ръководствата за Вашия телевизор, видеокасетофон, стерео-система или други устройства.

### **⚠ ПРЕДУПРЕЖДЕНИЕ**

- Уверете се че приемникът за цифрови видеодискове DVD/CD е свързан директно към телевизора. Изберете правилния AV вход на вашия телевизор.
- Не свързвайте Вашия приемник за цифрови видео дискове DVD/CD към телевизор през Вашия видеокасетофон. Картината от цифровия видеодиск може да бъде изкривена от системата за защита от копиране.

### S-тип видео-връзка

Свържете буксата за S-тип видео-изход S-VIDEO OUT на приемника за цифрови видеодискове DVD/CD към S-Video в букса на телевизора използвайки доставения като опция S-видеокабел (S).

### Видеовръзка

Свържете буксата за изход към монитор (MONITOR OUT) на приемника за цифрови видеодискове DVD/CD към телевизора, в букса на телевизора, използвайки доставения видеокабел (V).

### Свързване от типа Component Video (ColorStream®)

Свържете изходните гнезда COMPONENT VIDEO OUT на DVD/CD плейъра към съответните входни гнезда на телевизора посредством Y Pb Pr кабела (C).

### Свързване със SCART жак

Свържете изхода OUTPUT (TO TV) EURO AV на DVD/CD приемника към съответния вход на телевизора, като използвате SCART кабел (T).

#### Внимание:

Опцията за избор на изходи от телевизора трябва да се настрои за използване на гнездата COMPONENT VIDEO OUT/PROGRESSIVE SCAN и SCART. (Вж. "TV Output Select" на стр. 18)

### Връзка от типа Progressive Scan (ColorStream® pro)

- Ако Вашият телевизор е с висока разделителна способност или "digital ready", можете да се възползвате от системата "прогресивно сканиране" на DVD/CD плейъра за изходен видеосигнал с възможно най-голямата разделителна способност.
- Ако Вашият телевизор не приема сигнал във формат Progressive Scan, картината ще се появи разбъркана, ако включите към изходния сигнал на Progressive Scan от DVD/CD плейъра.

### Забележка:

- Върху менюто за настройка изберете "On" за прогресивния сигнал (Progressive Scan), вж. стр. 18.
- След като извадите диска от уреда и затворите гнездото на диска, Progressive се изключва ("Off"). На дисплея трябва да се появи "no disc". После натиснете STOP и задръжте пет секунди, след това го отпуснете.
- Progressive scan не работи с аналогови видеовръзки (жълто гнездо VIDEO OUT).

### Гръб на телевизор

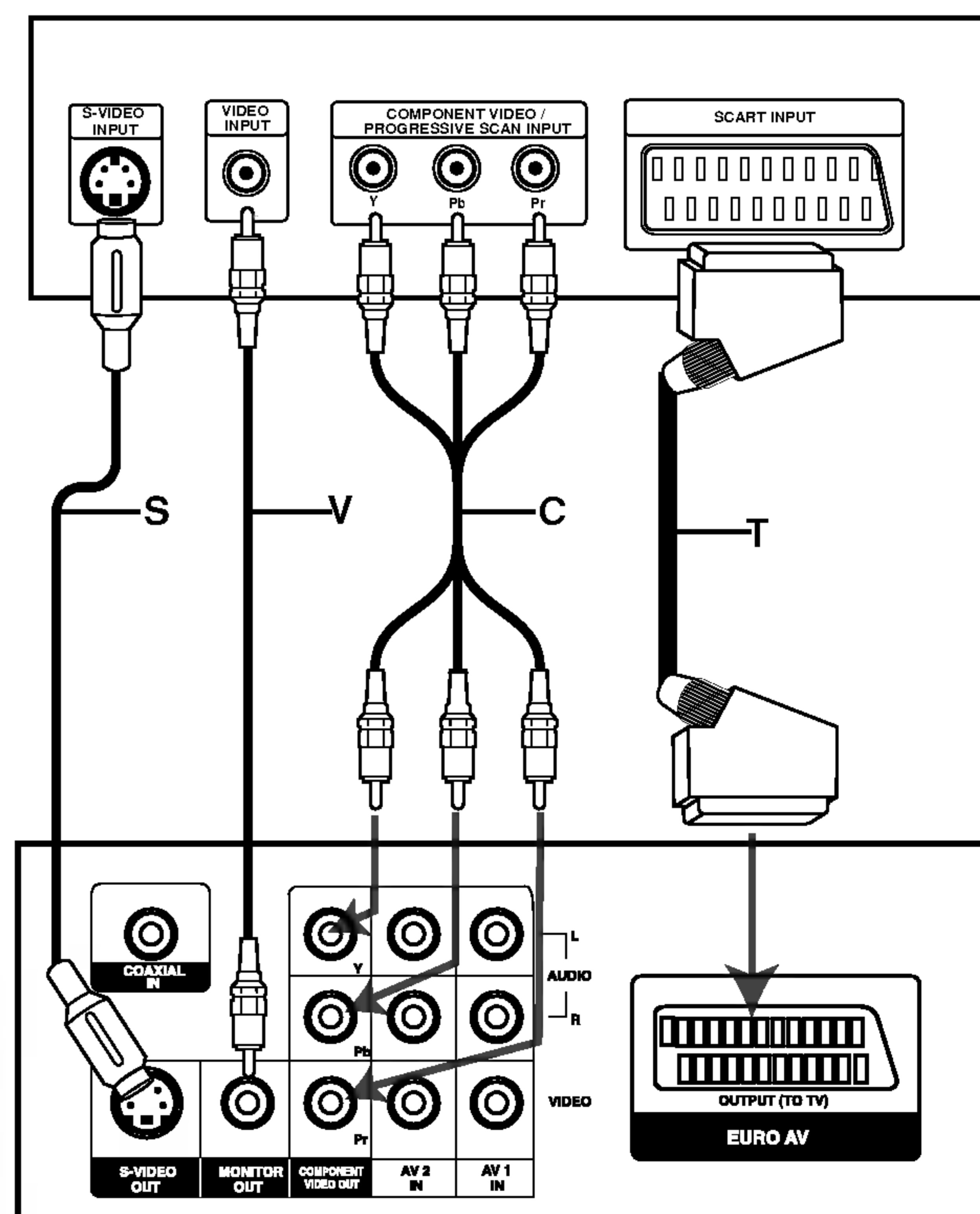

Заден панел на DVD/CD ресивъра



## Свързване към доставяно като опция оборудване

Свържете DVD/CD ресивъра към други уреди за възпроизвеждане на звук.

1. Свържете видеокасетофон към изходите AV 1.
2. Свържете допълнителен видеокасетофон към изходите AV 2.
3. Свържете оптичен изход на DVD/CD ресивъра (или цифров уред и т.н.) към входа OPTICAL IN.
4. Свържете коаксиален изход за DVD/CD ресивъра (или цифров уред и т.н.) към цифровия коаксиален вход (COAXIAL IN).

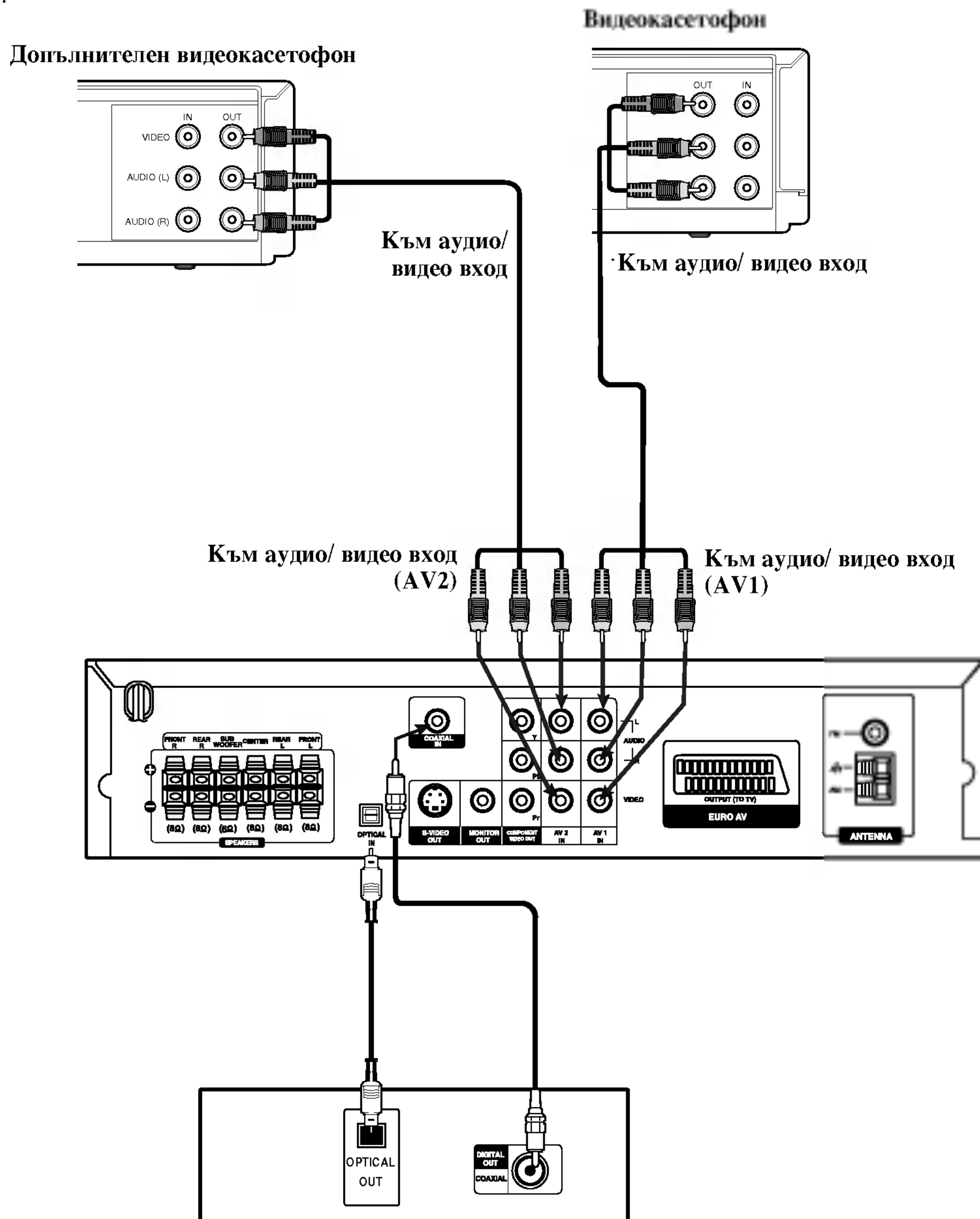

Приемник за цифрови видеодискове DVD (или цифрово устройство и т.н)

### Забележки

- Ако аудио-формата на цифровите изходи не съответства на капацитетните възможности на Вашия приемник, приемникът ще издава силен и изкривен звук, или изобщо няма да дава никакъв звук.

## Свързване на антената

Свържете доставените антени за честотно/амплитудно модулиран сигнал FM/AM за слушане на радиото.

- Свържете рамковата антена за амплитудно (AM) модулиран сигнал към конектора за AM-антена.
- Свържете FM проводникова антена към антенен конектор FM.

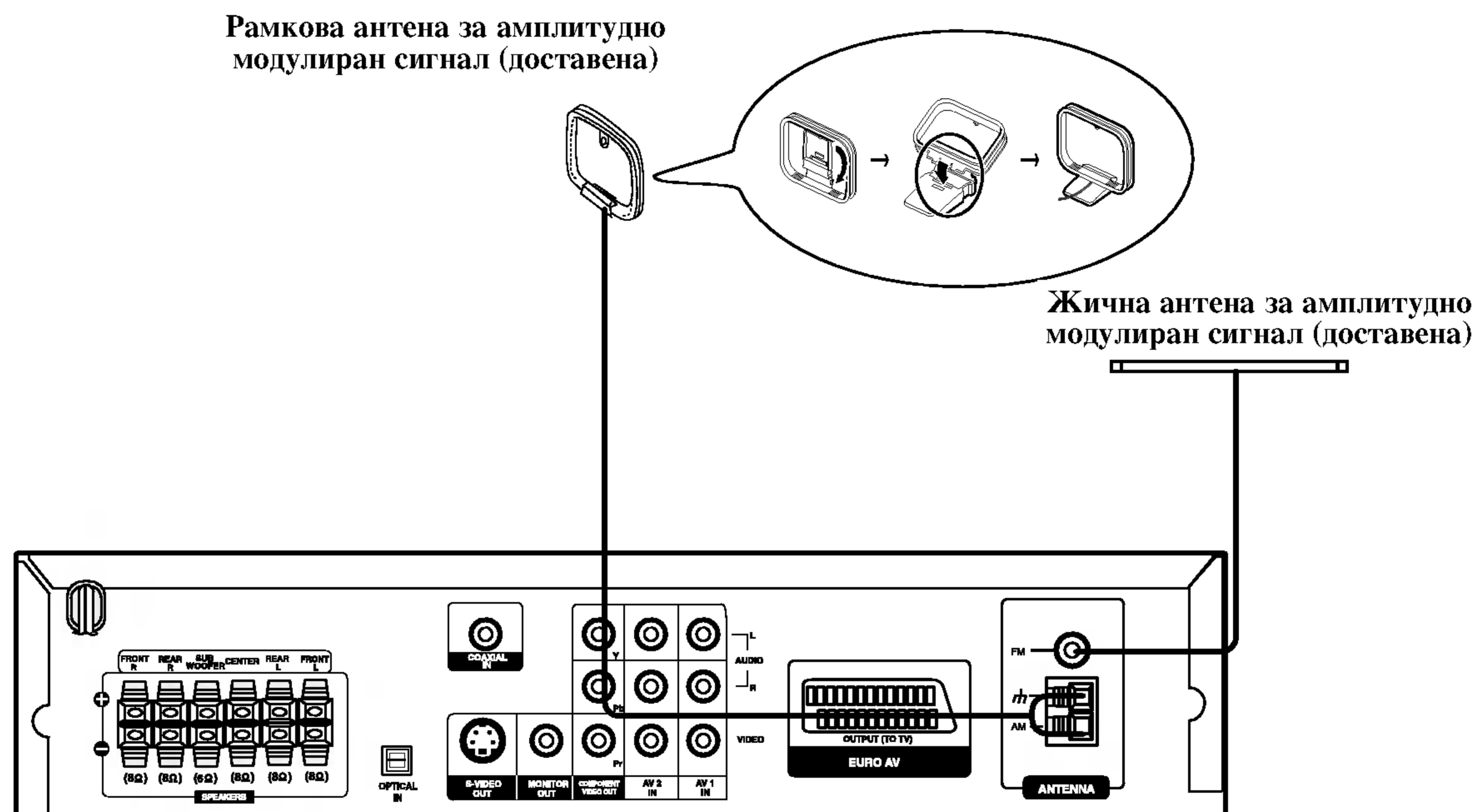

### Забележки

- За да предотвратите шумов резонанс, дръжте рамковата AM-антена встрани от приемника за цифрови видеодискове DVD/CD и от други компоненти.
- Не забравяйте напълно да разтеглите жичната FM-антена.
- След свързване на жичната FM-антена я дръжте доколкото е възможно хоризонтално.



## Свързване на високоговорителна система

Свържете високоговорителите използвайки доставените шнури за високоговорители чрез напасване цветовете на клемите и онези на шнуровите.

За да получите възможно най-доброто звуково обкръжение, регулирайте параметрите на високоговорителите (разстояние, ниво и т.н.).

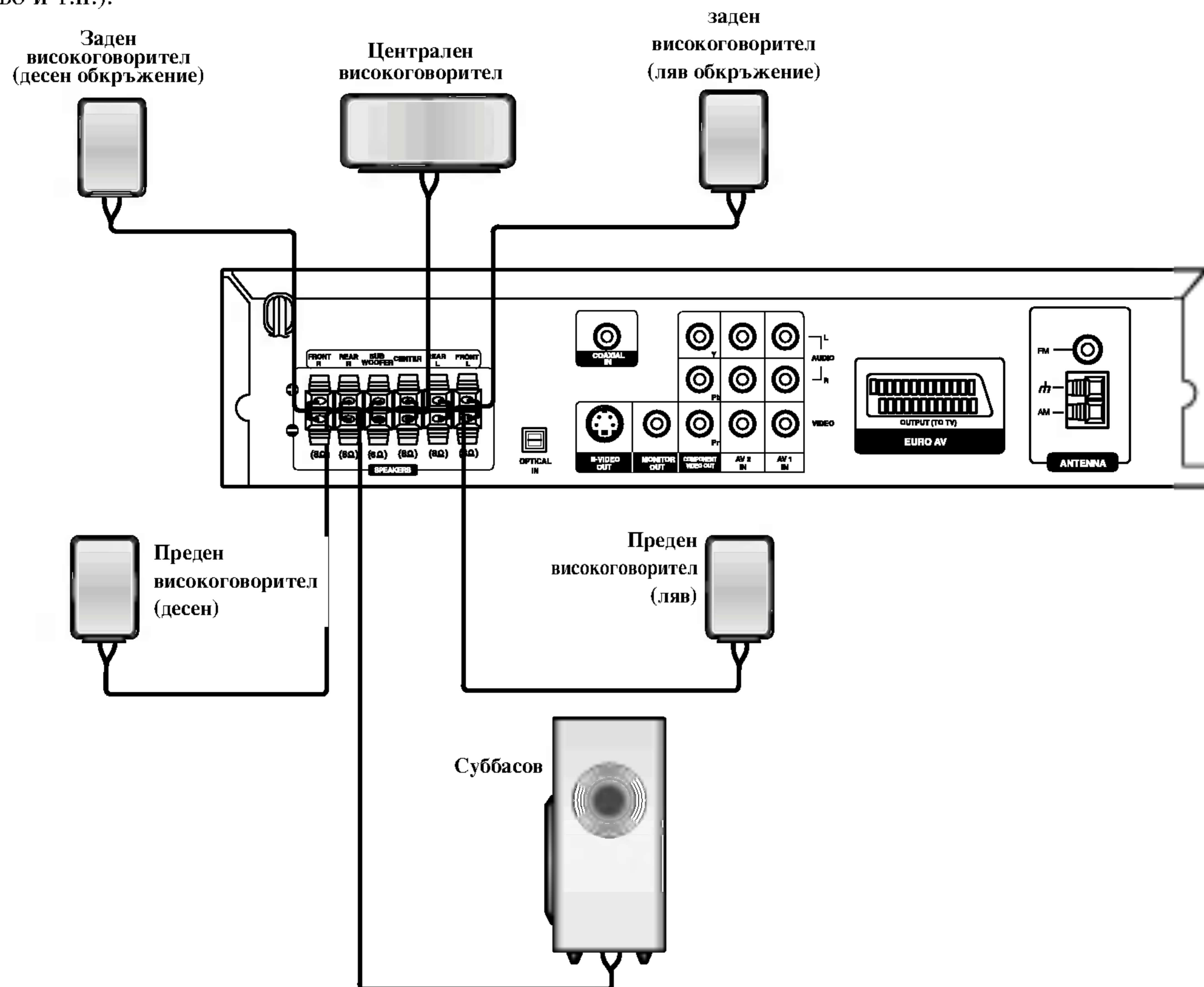

### Забележки

- Не забравяйте да съчетаете шнура на високоговорителя към подходящата клемма върху компонентите: + към +, и – към –. Ако шнуровите се обърнат, озвучаването ще бъде изкривено и ще липсва баса.
- Ако използвате предни високоговорители с ниска максимална входна мощност, внимателно регулирайте силата на звука за да избегнете прекомерно развивана мощност върху високоговорителите.

## Относно феритната сърцевина

Непременно трябва да прикрепите феритната сърцевина към кабелите на тонколониите (за свързване към този уред). Тази феритна сърцевина може да намалява шума.

### Как се прикрепва феритната сърцевина

- 1 Натиснете застопоряващото приспособление [a] на феритната сърцевина, за да се отвори.
- 2 Навийте кабела на събуфъра три пъти върху феритната сърцевина.
- 3 Затворете феритната сърцевина, така че да щракне.

### Забележка:

- Прикрепете феритната сърцевина близо до уреда (направете справка с фиг. 3 и коментара към нея).

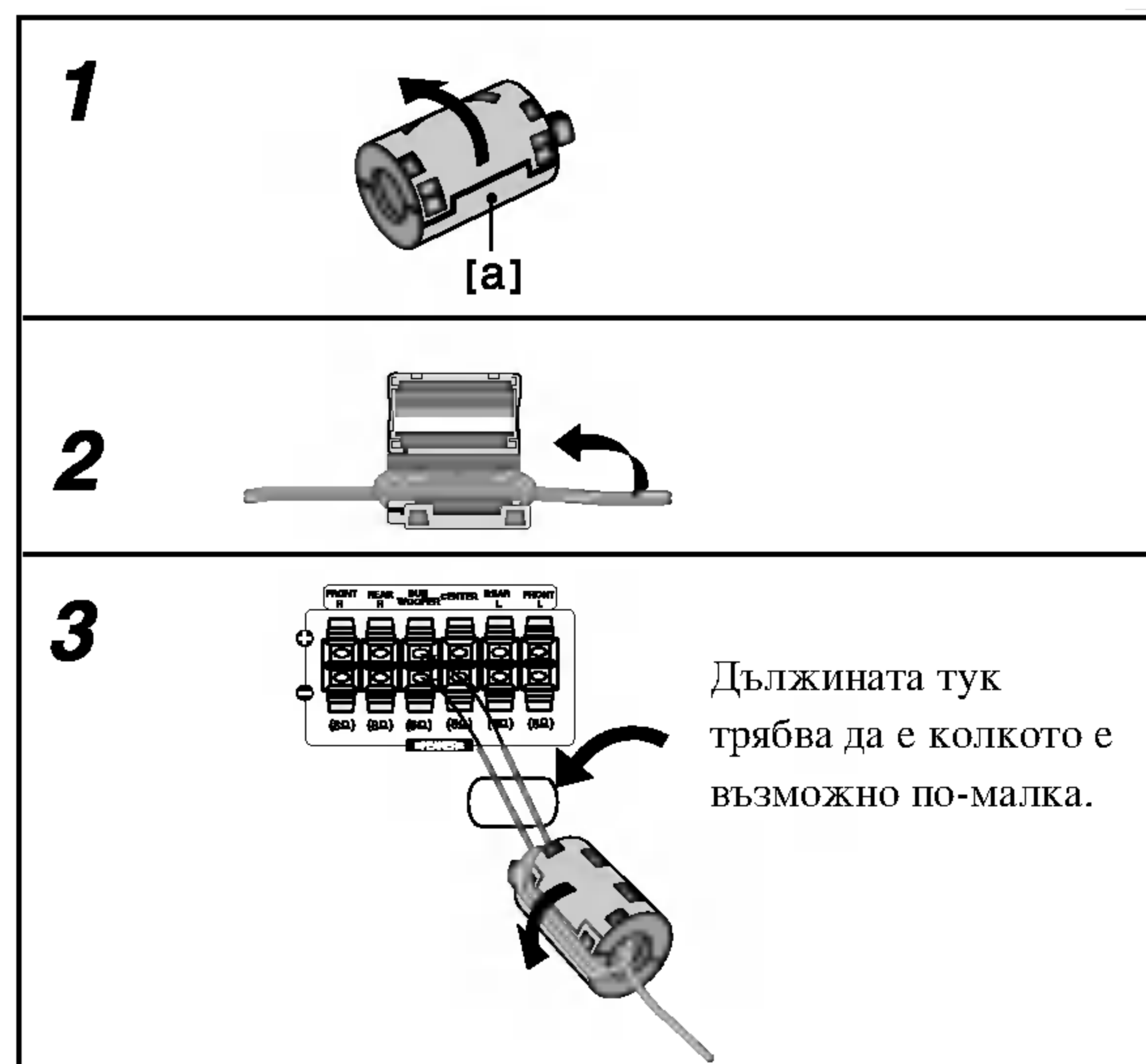



## Позициониране на високоговорител

В случай на нормално положение, използвайте 6-те високоговорителя (2 предни високоговорителя, централен високоговорител, 2 задни високоговорителя, и суббасов високоговорител).

Ако искате да възпроизвеждате превъзходен басов звук, DTS цифрово обкръжение, или Dolby Digital обкръжение, трябва да свържете суббасов високоговорител.

- **Предни високоговорители**

Настройте високоговорителите на еднакво разстояние в зависимост от позицията, от която ще слушате. И чрез позиция на слушане поставяща интервала между високоговорителите на 45 градуса.

- **Централен високоговорител**

Идеално е щото централните и предните високоговорители да са на една и съща височина. Но обикновено ги разполагайте под или над телевизора.

- **Задни високоговорители**

Поставете левия и десния високоговорители зад зоната на слушане. Тези високоговорители възпроизвеждат необходимите за съраунда звук и атмосфера. За най-добри резултати не инсталирайте задните високоговорители твърде далеч зад зоната на слушане, и ги инсталирайте на, или над нивото на ушите на слушателите. Също така е ефикасно да се насочат задните високоговорители по посока на стена или таван, за допълнително разпръскване на звука.

За стая с малки размери, ако слушателите са близо до задната и стена, настройте задните високоговорители един срещу друг и на разстояние 60-90 см над нивото на слушателите.

- **Суббасов високоговорител**

Това може да се разположи на всяко едно място отпред.

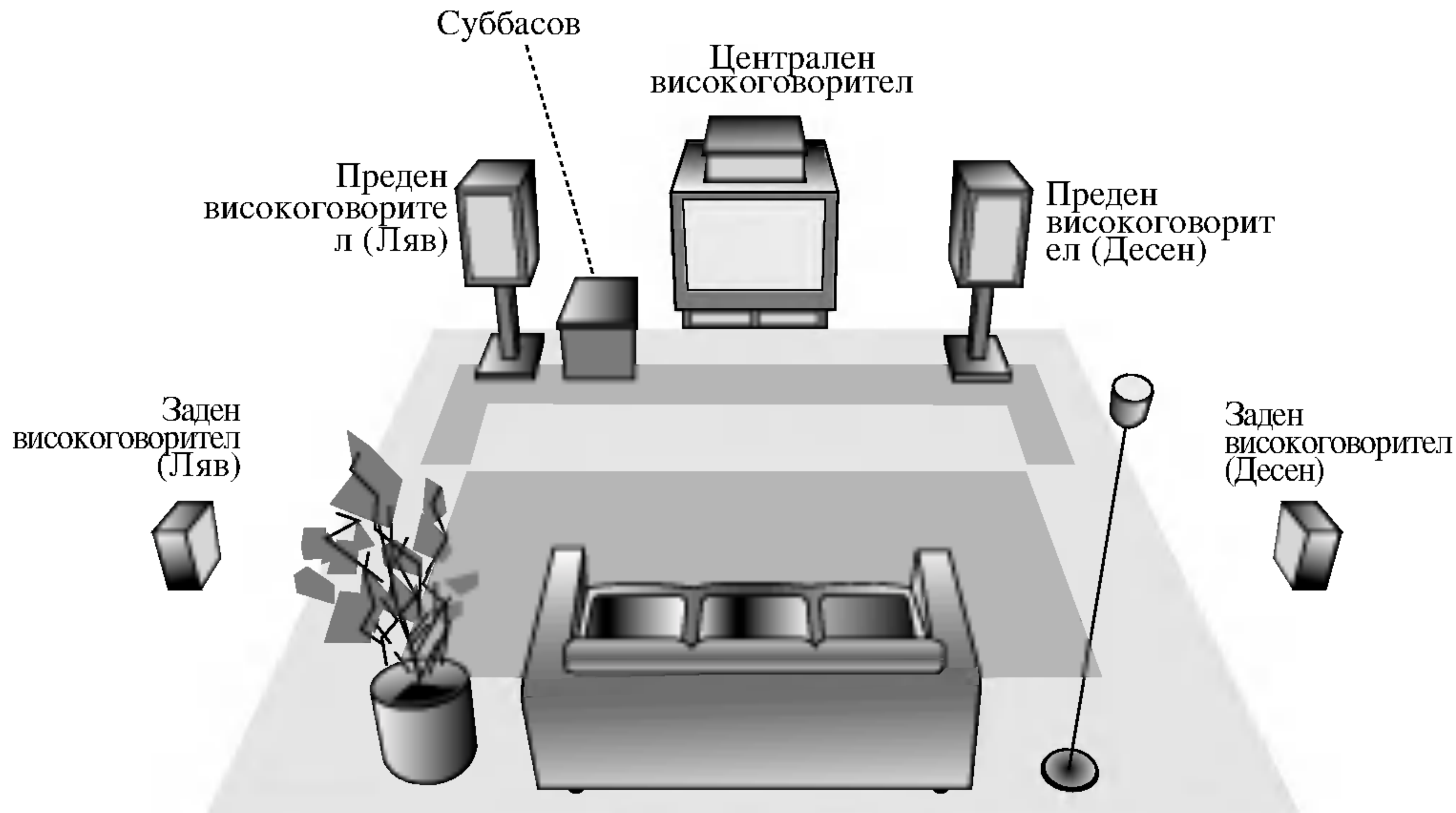

Пример за позициониране на говорители



## Миниречник за режим Audio Stream & Surround

### **■ dts**

Позволява Ви да се наслаждавате на 5.1 (или 6) цифрови канала на висококачествено цифрово аудио от източници на DTS-програми носещи търговската марка, като например дискове, цифрови видеодискове DVD и компактдискове, и т.н. DTS Digital Surround осигурява до 6 канала автентично аудио (което означава идентично на оригиналните мастер-носители), и дава като резултат изключителна чистота открай докрай на истинско 360-градусово звуково поле. Терминът DTS е търговска марка на DTS Technology, LLC. Фабрикуван по лиценз от DTS Technology, LLC.

### **■ DIGITAL**

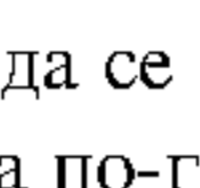
Обкръжаващият (съраунд) Dolby Digital формат Ви позволява да се наслаждавате на до 5.1 канала цифрово обкръжаващо озвучаване от източник на Долби Диджитал-програма. Ако възпроизвеждате цифрови видеодискове с маркировка “”, можете да се наслаждавате дори и на по-добро качество на звука, на по-голяма пространствена точност, и на подобрен динамичен диапазон.

### **■ PRO LOGIC**

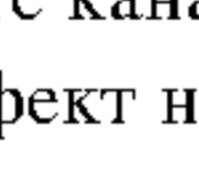
Използвайте този режим, когато пускате филм или използвате канал Dolby Digital 2, означен с “”. Този режим осигурява ефект на присъствие в кинотеатър или концерт на живо - ефект с такава интензивност, каквато може да се получи само чрез DOLBY PRO LOGIC SURROUND. Ефектът от движението на звуковия образ напред/назад/наляво/надясно, както и чувството за фиксирана позиция на звуковия образ е много по-ясно и динамично от преди.

### **■ PRO LOGIC (II)**

Dolby Pro Logic II създава от дву-канални източници пет изходни канала с пълна широчина на честотната лента. Това се прави използвайки авангарден матричен съраунд-детектор с висока чистота, който извлича пространствените свойства на оригиналния запис без добавяне на каквито и да са нови звукове или тонални окраски.

#### **Режим за филм MOVIE:**

Режимът за филми (Movie) е за употреба със стерео-телевизионни представления и с всички програми закодирани в Dolby Surround. Резултатът е усилен насоченост на звуковото поле, което достига качеството на цифров 5.1-канален звук.

#### **Режим за музика MUSIC:**

Режимът за музика (Music) е за използване с всякакви записи на стерео музика, и осигурява широко и дълбоко звуково пространство.

#### **Матричен режим MATRIX:**

Матричният режим е същият като музикалния режим Music, с изключение на това че логиката за насочено усилване е изключена. Може да бъде използван за да усилва моно-сигнали правейки ги “по-големи”. Матричният режим може да намери употреба също и при автомобилни системи, където колебанията от лошо приемане на FM-стерео понякога може да причинят смущаване на съраунд-сигналите от логичния декодер. Окончателното “лекарство” за лош прием на FM-стерео може просто да бъде да се превключи звука на моно.

### **3D SURROUND**

Този уред произвежда триизмерен ефект “3D Surround” с помощта на технология “3D Surround”, която симулира многоканално възпроизвеждане от две конвенционални стереотонколони вместо от пет или повече тонколони, необходими по правило за слушане на многоканално аудио в домашно кино. Тази функция работи с дискове DVD с аудиоописти, кодирани с Dolby Pro Logic и Dolby Digital.

### **БАЙПАС**

Софтуер с многоканален съраунд аудиосигнал се възпроизвежда в съответствие с начина, по който е записан.

## Режим на озвучаване Sound

Вие можете да се наслаждавате на обкръжаващо (съраунд) озвучаване просто чрез подбиране на едно от предварително програмираните полета на озвучаване съгласно програмата, която желаете да слушате.

### **A) С натискане на бутон SOUND MODE**

При всяко натискане на бутон SOUND звуковият режим се сменя в следната последователност:

PRO LOGIC → PLII MOVIE → PLII MUSIC →  
PLII MATRIX → ROCK → POP → LIVE → DANCE →  
TECHNO → CLASSIC → SOFT → 3D SURROUND → BYPASS ...  
(Тази функция е възможна само в двуканален режим)

#### **Съвети**

- ROCK: Възпроизвежда акустиката на рокмузика.
- POP: Възпроизвежда акустиката на попмузика.
- LIVE: Възпроизвежда акустиката на концертна зала с 300 места.
- DANCE: Възпроизвежда акустиката на танцова музика.
- TECHNO: Възпроизвежда акустиката на техномузика.
- CLASSIC: Възпроизвежда акустиката на оркестрова музика.
- SOFT: Идеално звучене с мека акустика.

### **B) С натискане на бутон**

Всеки път когато натиснете бутона за режим на озвучаване , режимът на озвучаване се променя в следната последователност;

PRO LOGIC → PLII MOVIE → PLII MUSIC →  
PLII MATRIX → BYPASS ...





(Тази функция е възможна само в двуканален режим)

### **Когато е вкран цифров видеодиск DVD.**

Можете да промените режима на озвучаване на цифров видеодиск (Dolby Digital, DTS, PRO LOGIC, и т.н.) чрез натискане по време на възпроизвеждане на бутона за аудио AUDIO върху дистанционното управление.



Въпреки че съдържанията на цифровите видеодискове се различават от диск до диск, следващото обяснява базисното действие когато се използва тази отличителна черта.

Всеки път, когато натиснете бутона за аудио AUDIO, режимът на озвучаване на цифров видеодиск се променя както в следната последователност;

 →  →  → 



### **За ваша справка**

- DVD/CD-приемникът запаметява последните настройки за всеки източник поотделно.
- Можете да идентифицирате формата на кодиране на програмиращия софтуер чрез разглеждане на неговата опаковка.
  - Dolby Digital-дискете са маркирани с  логото.
  - Кодираните с Dolby Surround програми са маркирани с  логото.
  - DTS Digital Surround-дискете са маркирани с DTS.

### **Забележка**

- Когато използвате слушалки, звуковият режим е неприложим.



## Екранен дисплей







Можете да видите общото състояние на възпроизвеждане върху екрана на телевизора си. Някои опции могат да се променят, като се използва менюто. За да използвате екранния дисплей:

1. Натиснете DISPLAY по време на възпроизвеждане.
2. Натиснете ▲ / ▼, за да изберете опция. Избраната опция се осветява.
3. Натиснете ◀ / ▶, за да промените настройката. Можете да използвате също така и цифровите бутони, където е необходимо (например за въвеждане номер на заглавие). За някои функции натиснете ENTER, за да се извърши настройката.

### Забележка:

- Някои дискове могат да не осигуряват всички показани по-долу функции.
- Ако в продължение на 10 секунди не бъде натиснат нито един бутон, екранният дисплей изчезва.

### Състояние на възпроизвеждане / Ограничения

 Title	Повтори заглавие
 A - B	Повтори отрязък.
 1 / 9	Въведи маркер
 MARKER SEARCH	Меню за търсене по маркер
	Възстанови възпроизвеждането от това място
	Действието е забранено или не е налично



### Пример: Екранен дисплей по време на възпроизвеждане от филмов диск във формат DivX

Опция	Метод на избиране
Номер на писта 	◀ / ▶, Цифри ENTER
Търсене по време 	Цифри, ENTER
Език на звука и режим на дигитален аудиоизход 	◀ / ▶ Цифри AUDIO
Език на субтитрите 	◀ / ▶ Цифри SUBTITLE
Звук 	◀ / ▶

### Пример: Екранен дисплей по време на възпроизвеждане от DVD видео

Опция	Метод на избиране
Номер на заглавие 	◀ / ▶, Цифри ENTER
Номер на глава 	◀ / ▶, Цифри ENTER
Търсене по време 	Цифри, ENTER
Език на звука и режим на дигитален аудиоизход 	◀ / ▶ Цифри AUDIO
Език на субтитри 	◀ / ▶ Цифри SUBTITLE
Ъгъл 	◀ / ▶ Цифри ANGLE
Звук 	◀ / ▶

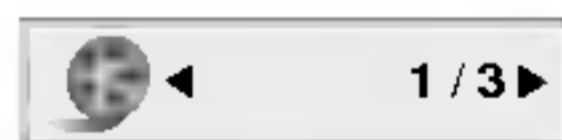
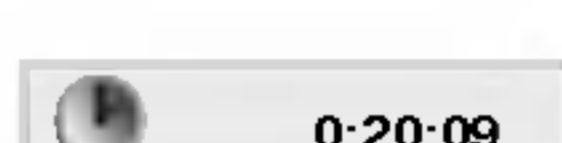
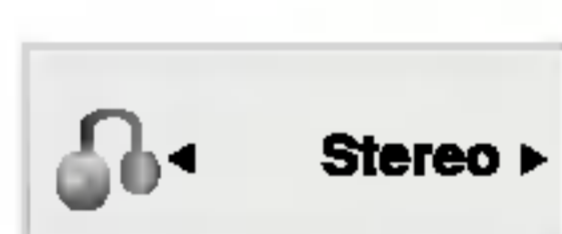
### Пример: Екранен дисплей по време на възпроизвеждане от VCD

Опция	Метод на избиране
Номер на писта (или режим PBC) 	◀ / ▶, Цифри ENTER
Търсене по време 	Цифри ENTER
Аудиоканал 	◀ / ▶ Цифри AUDIO
Звук 	◀ / ▶

### Пример: Екранен дисплей по време на възпроизвеждане на аудио DVD

Опция	Метод на избиране
Номер на група 	◀ / ▶, Цифри ENTER
Номер на писта 	◀ / ▶, Цифри ENTER
Търсене по време 	Само на дисплея
Език на звука и режим на дигитален аудиоизход 	◀ / ▶ Цифри AUDIO
Език на субтитрите 	Само на дисплея
Страница (или ъгъл) 	◀ / ▶ Цифри ANGLE
	



## Първоначални настройки

Като използвате менюто за настройка, можете да правите разнообразни настройки на опциите, като например картина и звук. Можете да настройвате и езика на субтитрите, и самото меню на настройките. За подробности по всяка опция от менюто за настройка вж. стр. 17 до 20.

### За да влезете и излезете от менюто:

Натиснете **SETUP**, за да се покаже менюто. Една секунда натискане на **SETUP** ще ви върне към първоначалния екран.

### За да преминете към следващо ниво:

Натиснете **▶** върху дистанционното управление.

### За да се върнете на предишно ниво:

Натиснете **◀** върху дистанционното управление.

## Общи указания за работа

1. Натиснете **SETUP**. Появява се менюто за настройка.
2. Използвайте **▲ / ▼**, за да изберете желаната опция, после натиснете **▶**, за да се придвижите към второто ниво. Екранът показва текущите настройки за избраната опция, както и една или повече алтернативни настройки.
3. Използвайте **▲ / ▼**, за да изберете втората желана опция, после натиснете **▶**, за да се придвижите към третото ниво.
4. Използвайте **▲ / ▼**, за да изберете желаната настройка, после натиснете **ENTER**, за да потвърдите своя избор. Някои опции изискват допълнителни стъпки.
5. Натиснете **SETUP** или **PLAY**, за да излезете от менюто за настройка.

## LANGUAGE



### Menu Language

Изберете език за менюто за настройка и екранния дисплей.

### Disc Audio / Subtitle / Menu DVD-V DVD-A

Изберете предпочитания език за аудиоистота (звука на диска), субтитрите и менюто на диска.

**Original (Оригинален):** Отнася се до оригиналния език, на който е бил записан дискът.

**Other (Друг):** За да изберете друг език, натиснете цифровите бутони, после **ENTER**, за да въведете съответния 4-цифрен номер, съгласно списъка на езиковите кодове в главата “Справочник”. Ако въведете погрешен езиков код, натиснете **CLEAR**.

## DISPLAY

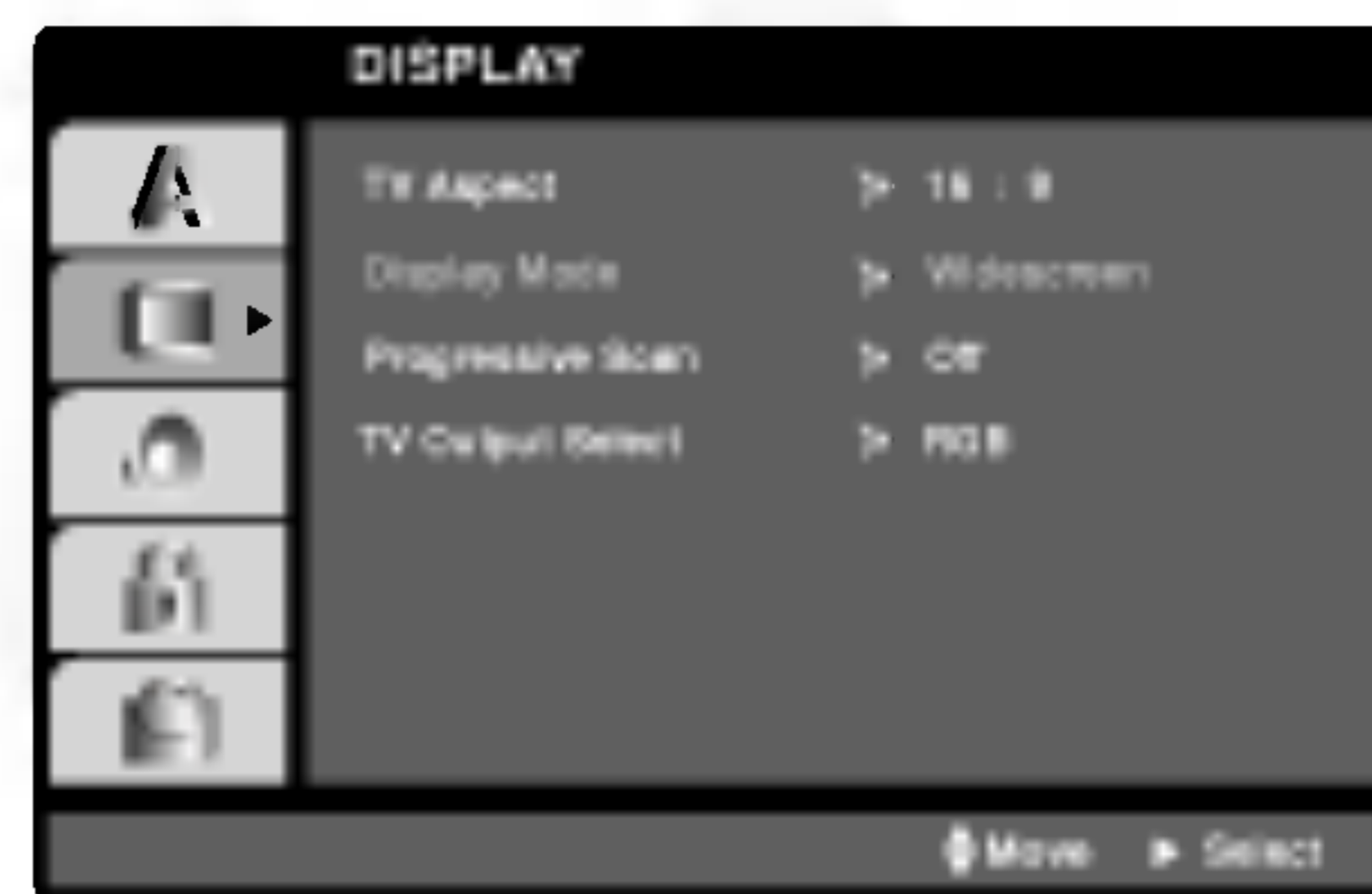

### TV Aspect DVD-V DVD-A

**4:3:** Избира се, когато е свързан стандартен 4:3 телевизор.

**16:9 Wide :** Избира се, когато е свързан телевизор с размери на екрана 16:9

### Display Mode DVD-V DVD-A

Настройката на режима на дисплея работи само когато **TV Aspect** е настроен на “4:3”.

**Letterbox:** Показва широка картина с ленти в горната и долната част на екрана.

**Panscan:** Автоматично показва широкоекранна картина върху целия екран, като отрязва частите, които не се побират.

### Progressive Scan

Progressive Scan Video осигурява картина с най-високо качество и с по-малко премигване.

Ако използвате гнездата Component Video за свързване към телевизор или монитор, който е съвместим със сигнала “progressive scan”, поставете Progressive Scan на On.

### За да включите Progressive Scan:

Свържете Component Out върху DVD към входното гнездо на вашия монитор / телевизор и настройте телевизора или монитора си на Component Input.

1. Изберете “Progressive Scan” върху менюто “DISPLAY”, после натиснете **▶**.

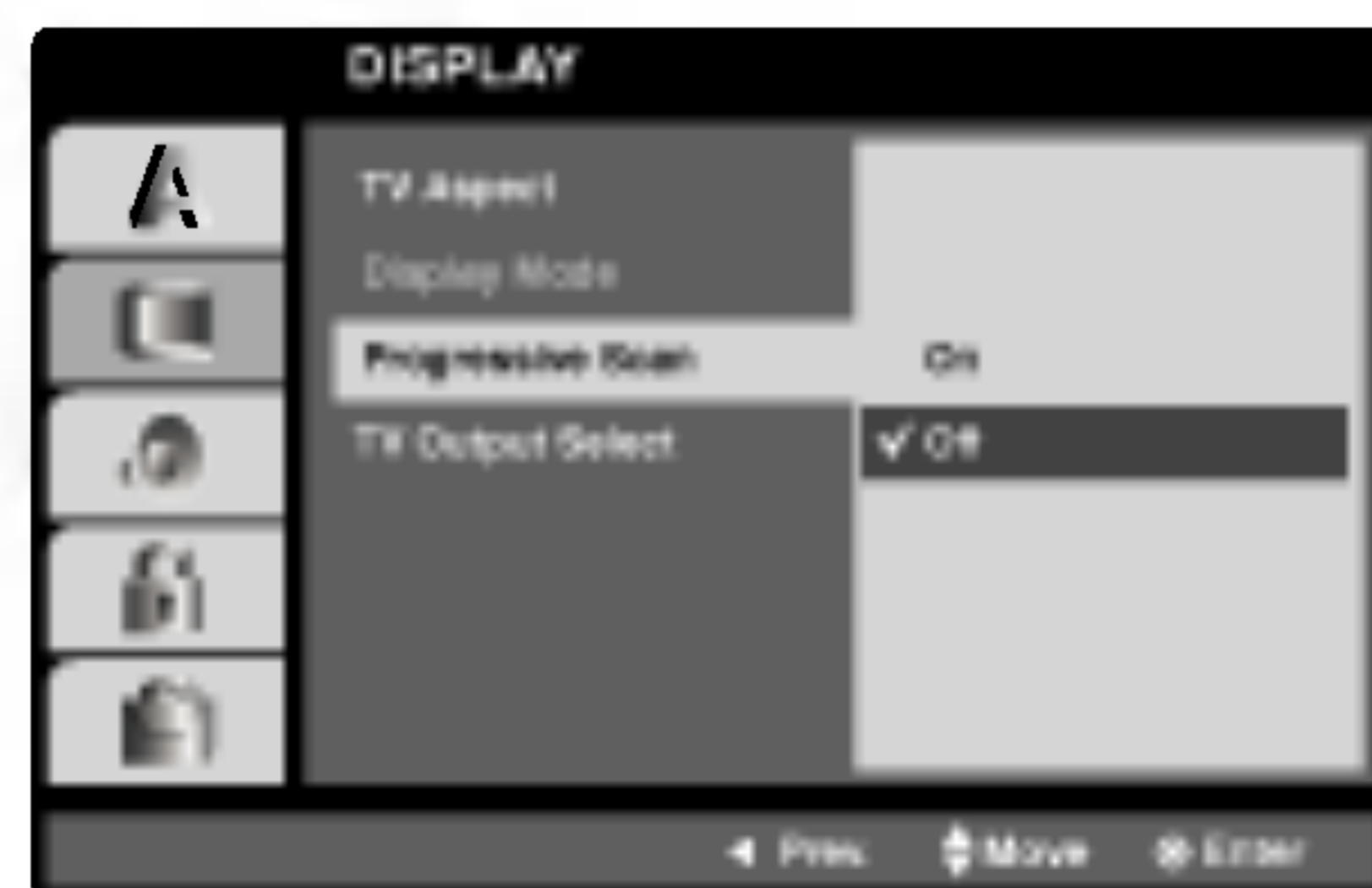

2. Изберете “On” чрез бутоните **▲ / ▼**.

3. Натиснете **ENTER**, за да потвърдите избора си. Появява се меню за потвърждение (confirm).



#### Забележка:

- Ако телевизорът ви не приема формат Progressive Scan и изпробвате Progressive Scan върху DVD/CD ресивъра, появилата се картина ще бъде с лошо качество.

4. Когато менюто за потвърждение (confirm) се появи на екрана, Cancel е осветена като подразбираща се опция. Използвайте ◀ / ▶, за да осветите Enter.
5. Чрез натискане на ENTER плейърът се настройва на режим Progressive scan.

#### Внимание:

Ако сте въвели настройка за възпроизвеждане “progressive scan”, образът ще бъде видим само на телевизор или монитор, съвместим с progressive scan. Ако поставите Progressive scan на “On” по погрешка, ще трябва да върнете предишните настройки на уреда. Първо, извадете диска от DVD/CD ресивъра. Второ, натиснете STOP (■) още веднъж и го задръжте пет секунди, преди да го отпуснете. Видеоизходът ще се възстанови на стандартна настройка и картината отново ще стане видима върху конвенционален аналогов телевизор или монитор.

#### TV Output Select

Настройте опциите на плейъра за избор на телевизионен изход според типа на телевизионната връзка.

**RGB:** Когато телевизорът ви е свързан с гнездото SCART (сигнал RGB).

**YPrPb:** Когато телевизорът ви е свързан с гнездата COMPONENT VIDEO OUT/PROGRESSIVE SCAN върху DVD плейъра.



## AUDIO

Всеки DVD диск има разнообразни опции за аудиоизход. Настройте AUDIO опциите на плейъра според типа на използваната от вас аудиосистема.



#### Настройка на 5.1 тонколони

DVD-V DVD-A DivX

Изберете настройките на тонколоните, включително баланса на силата на звука и времето на забавяне, или тествайте настройките на тонколоните.

Настройките на тонколоните са активни само при аналогов многоканален изход (Analog Multi-Channel Output) (вижте “5.1 Настройка на тонколоните”, стр.32.)

#### Контролиране на динамичния обхват (DRC)

DVD-V DVD-A DivX

DVD\*<sup>1</sup> формата имате възможност да чувате саундтрака на дадена програма с възможно най-точното и реалистично представяне благодарение на използването на дигитална аудио технология. Все пак в определени моменти може да искате леко да компресирате динамичния обхват на изходящия звук (разликата между най-силните и най-тихите звуци) така, че да можете да слушате филм с по-ниска сила на звука без да губите разбираемостта на диалога.

\*1: Само Dolby Digital

#### Вокал (Vocal)

DVD-V

Настройте Vocal на On само когато възпроизвеждате многоканален караоке DVD диск. Караоке каналите на диска ще се смесят в нормален стерео звук.



## LOCK (Родителски контрол)



### Rating (Рейтинг) DVD-V

Някои филми съдържат сцени, които не са подходящи за гледане от деца. Много от тези дискове съдържат информация за родителски контрол, която се отнася до целия диск или до някои сцени от него. Филмите и сцените имат рейтинг от 1 до 8 в зависимост от държавата. Някои дискове предлагат по-подходящи сцени като алтернатива.

Опцията “Родителски контрол” ви позволява да блокирате достъпа до сцени под рейтинга, който сте задали, предпазвайки по такъв начин децата от възможността да гледат материал, който според вас е неподходящ.

1. Изберете “Rating” от менюто LOCK, после натиснете ►.
2. За да получите достъп до опциите Rating, Password и Country Code, трябва да въведете 4-цифрен защитен код, който сте създали сами. Ако не въведете 4-цифрения защитен код, ще ви бъде напомнено да го направите.  
  
Въведете 4-цифрения код и натиснете ENTER. Отново го въведете и натиснете ENTER за потвърждение. Ако допуснете грешка, натиснете CLEAR, преди да натиснете ENTER.
3. Изберете рейтинг от 1 до 8, като използвате бутоните ▲ / ▼.

**Рейтинг 1-8:** Рейтинг едно (1) има най-големи ограничения, а рейтинг осем (8) е с най-малко ограничения.

#### Unlock

Ако изберете unlock, родителският контрол не се активира и дискът се възпроизвежда изцяло.

#### Забележки:

Ако зададете рейтинг на плейъра, всички сцени от диска със същия или по-нисък рейтинг се възпроизвеждат. Сцените с по-висок рейтинг не се възпроизвеждат, освен ако на диска няма алтернативна сцена. Алтернативата трябва да има същия или по-нисък рейтинг. Ако не се намери подходяща алтернатива, възпроизвеждането спира. Трябва да въведете 4-цифрена парола или да промените нивото на рейтинга, за да можете да пуснете диска.

4. Натиснете ENTER, за да потвърдите своя избор на рейтинг, после натиснете SETUP, за да излезете от менюто.

## Password (Парола) (Защитен код)

Можете да въведете или да промените паролата.

1. Изберете Password от менюто LOCK, после натиснете ►.
2. Следвайте стъпка 2, както е показано вляво (Рейтинг). “Change” или “New” се осветяват.
3. Въведете нов 4-цифрен код, после натиснете ENTER. Въведете го отново за потвърждение.
4. Натиснете SETUP, за да излезете от менюто.

*Ако сте забравили защитния си код*

Ако сте забравили своя защитен код, можете да го изтриете, като използвате следните стъпки:

1. Натиснете SETUP, за да се появи менюто за настройка.
2. Въведете 6-цифреното число “210499” и защитният код се изтрива.
3. Въведете нов код, както е описано по-горе.

### Country Code (Код на държава) DVD-V

Въведете кода на държавата / зоната, чиито стандарти са били използвани при създаването на рейтинга за DVD видеодиска, въз основа на списъка в глава “Справочник”.

1. Изберете “Country Code” от менюто LOCK, после натиснете ►.
2. Следвайте стъпка 2, както е показано вляво (Рейтинг).
3. Изберете първата буква, като използвате бутоните ▲ / ▼.
4. Натиснете ENTER и изберете втория знак, като използвате бутони ▲ / ▼.
5. Натиснете ENTER, за да потвърдите избора на код на държавата.



## OTHERS (Други)

Настройките на PBC, Auto Play и DivX(R) VOD могат да се променят.



### PBC **VCD**

Поставете PBC (управление на възпроизвеждането) на "On" или "Off".

**On:** Видео CD с PBC се възпроизвеждат съгласно PBC.

**Off:** Видео CD с PBC се възпроизвеждат по същия начин, както аудио CD.

### Auto Play **DVD-V**

Можете да настроите DVD/CD плейъра така, че DVD дискът автоматично да започне възпроизвеждане всеки път, щом бъде поставен.

Ако режимът Auto Play е поставен на "On", този DVD/CD плейър ще търси заглавието с най-дълго време на възпроизвеждане, след което ще започне да възпроизвежда заглавието автоматично.

**On:** Функцията Auto Play е активирана.

**Off:** Функцията Auto Play е активирана.

#### Забележка:

- Функцията Auto Play може да не действа при някои DVD-та.

### DivX(R) VOD **DivX**

Можете да визуализирате регистрационния код DivX DRM (Digital Right Management) само на вашия уред.

DivX(R) Video On Demand  
Your registration code is : XXXXXXXX  
To learn more visit  
[www.divx.com/vod](http://www.divx.com/vod)  
(Done)

Регистрационният код се използва за услугата VOD (Video-On-Demand – видео по поръчка). Можете да закупите или да наемете кодиран филмов файл.

#### Внимание:

Ако наемете файл DivX VOD, той има няколко опции за визуални ограничения, както е показано по-долу.

- Показва колко пъти можете да гледате файла.

View DivX(R) VOD Rental  
This rental has 3 views left.  
Do you want to use one  
of your 3 views now?  
(Yes) (No)

- Наемът е изтекъл.

Rental Expired  
(Done)

- Показва грешка в разрешителния режим.

Authorization Error  
This player is not authorized  
to play this video.  
(Done)



# Работа с уреда

## Възпроизвеждане от DVD или видео CD

### Настройка за възпроизвеждане

1. Включете телевизора и изберете входен видеоизточник, свързан към DVD/CD приемник.
2. Включете аудиосистемата (при необходимост) и изберете входен източник, свързан към DVD/CD приемник.
3. Натиснете OPEN/CLOSE, за да отворите гнездото на диска и да заредите избрания диск в него със страната за възпроизвеждане надолу.
4. Натиснете OPEN/CLOSE, за да затворите гнездото. Възпроизвеждането започва автоматично. Ако възпроизвеждането не започне, натиснете PLAY.

В някои случаи може да се появи менюто на диска:

#### DVD-V

Използвайте бутоните ◀ ▶ ▲ ▼, за да изберете заглавието / главата, която искате да гледате, после натиснете ENTER за стартиране. Натиснете TITLE или DVD MENU, за да се върнете към екрана на менюто.

#### DVD-A

Използвайте бутоните ◀ ▶ ▲ ▼, за да изберете опцията, която желаете, след това натиснете ENTER, за да видите опцията.

#### VCD

Използвайте цифровите бутони, за да изберете пистата, която искате да гледате, и натиснете RETURN, за да се върнете към екрана на менюто. Настройките на менюто и процедурите за работа може да са различни. Следвайте инструкциите на всеки екран с меню. Можете също и да поставите PBC на Off (Вж. "PBC" на стр. 20).

### Забележки:

- Ако родителският контрол е включен и дискът не е в рамките на зададения рейтинг, трябва да въведете паролата. (Вж. менюто "LOCK" на стр. 19.)
- DVD-тата може да имат регионален код. Вашият плейър няма да възпроизведе дискове, чийто регионален код е различен от този на плейъра ви. Регионалният код за този плейър е 2 (две).

## Основни функции

### Забележки:

- Освен ако не е посочено друго, всички операции, описани тук, се извършват с дистанционното управление. Някои опции могат също така да са налични в менюто за настройка.

### Преминаване към друго ЗАГЛАВИЕ / група

DVD-V DVD-A

Когато на диска има повече от едно заглавие/група, можете да преминете към друго заглавие/група. Натиснете DISPLAY при спряно възпроизвеждане, после съответния номер (0-9) или използвайте ◀ / ▶, за да преминете към друго заглавие/група.

Можете да възпроизведете всяко заглавие, като въведете номера му при спряно възпроизвеждане.

### Преминаване към друга ГЛАВА / ПИСТА (CHAPTER / TRACK)

DVD-V DVD-A VCD DivX

Когато заглавието върху диска има повече от една глава или дискът има повече от една писта, можете да преминете към друга глава / писта, както следва:

- Натиснете кратко SKIP ◀◀ или ▶▶ по време на възпроизвеждане, за да изберете следващата глава / писта или за да се върнете към началото на текущата глава / писта.
- Натиснете кратко SKIP ◀◀ два пъти по време на възпроизвеждане, за да преминете към предишна глава / писта.
- За да отидете директно на някоя глава по време на DVD възпроизвеждане, натиснете DISPLAY и после натиснете ▲ / ▼, за да изберете иконата на главата / пистата. След това въведете номера на главата / пистата или използвайте ◀ / ▶.

### Търсене DVD-V DVD-A VCD DivX

1. По време на възпроизвеждане натиснете и задръжте за около две секунди бутона за прескачане SKIP/SCAN ◀◀ или ▶▶. Сега възпроизвеждащото устройство ще отиде към режим за търсене SEARCH.
2. Натиснете SKIP/SCAN (◀◀ или ▶▶) няколко пъти, за да изберете необходимата скорост.  
DVD, DivX диск: X2, X4, X16 или X100  
Видео CD: X2, X4 или X8
3. За да излезете от режим SEARCH (търсене), натиснете PLAY.

### Забележки:

Когато използвате DVD аудиодиск, който съдържа изображения, тази операция може да бъде разрешена за някои сегменти от изображенията.

### Смяна на аудиоканал VCD

Натиснете AUDIO няколко пъти по време на възпроизвеждане, за да чуete различен аудиоканал (Stereo, Left, или Right).

## Веподвижна картина и възпроизвеждане кадър по кадър

**DVD-V DVD-A VCD DivX**

1. Натиснете PAUSE/STEP върху дистанционното управление по време на възпроизвеждане. Картината се придвижва кадър по кадър чрез многократно натискане на PAUSE/STEP.
2. За да излезете от режим “Неподвижна картина”, натиснете PLAY.

### Забележка

Когато използвате DVD аудиодиск, който съдържа изображения, тази операция може да бъде разрешена за някои сегменти от изображенията.

## Бавно движение **DVD-V DVD-A VCD DivX**

1. По време на възпроизвеждане натиснете бутона за бавно сканиране SLOW SCAN - ◀◀ или ▶▶ +. Възпроизвеждащото устройство ще въведе бавния режим PAUSE.
2. Използвайте бутона за бавно сканиране SLOW SCAN - ◀◀ или ▶▶ + за да подберете желаната скорост: ◀◀ 1/16, ◀◀ 1/8, ◀◀ 1/4, или ◀◀ 1/2 (обратна посока), или ▶▶ 1/16, ▶▶ 1/8, ▶▶ 1/4, или ▶▶ 1/2 (напред).  
При DivX диск и видео CD бавната скорост се променя така: ▶▶ 1/16, ▶▶ 1/8, ▶▶ 1/4 или ▶▶ 1/2 (напред).
3. За да се върнете към нормално възпроизвеждане, натиснете PLAY(▶▶).

### Забележка

- Възпроизвеждане на бавно движение в посока назад е невъзможно при видео CD и DivX дискове.
- Когато използвате DVD аудиодиск, който съдържа изображения, тази операция може да бъде разрешена за някои сегменти от изображенията.

## Повторение A-B (Repeat A-B)

**DVD-V DVD-A VCD DivX**

За да повторите отрязък.

1. Натиснете A-B в избрана от вас начална точка. На телевизионния екран за кратко се появява “A \*”.
2. Натиснете отново A-B в избрана от вас крайна точка. На телевизионния екран за кратко се появява “A B” и повторението на определения отрязък започва.
3. Натиснете отново A-B, за да го отмените.

## REPEAT (Повторение)

**DVD-V DVD-A VCD DivX**

Можете да възпроизвеждате заглавие / глава/ всичко / писта / група от диск.

Натиснете REPEAT по време на възпроизвеждане, за да изберете желания режим на повторение.

### DVD видеодискове – Повтаряне на глава / заглавие / изкл.

- Chapter: повтаря се текущата глава.
- Title: повтаря се текущото заглавие.
- Off: не се възпроизвежда повторно.

### Видео CD-та, DivX дискове – Повтаряне на писта/ всичко / изкл.

- Track: повтаря се текущата писта
- All: повтарят се всички писти върху диска.
- Off: не се възпроизвежда повторно.

### DVD аудиодискове – повторение на песен/група/изкл. (Track/Group/Off)

- Track: повтаря се текущата писта
- Group: повтаря текущата група.
- Off: не се възпроизвежда повторно.

### Забележки:

- На видео CD с PBC трябва да поставите PBC на “Off” в менюто за настройка, за да използвате функцията повторение (Вж. “PBC” на стр. 20).
- Ако натиснете SKIP (▶▶) еднократно по време на Повтаряне на глава (писта), повторното възпроизвеждане се отменя.

## 3D SURROUND (Триизмерен звук)

**DVD-V VCD DivX**

За да произведете триизмерен звуков ефект, който симулира многоканално аудио от две стереоколони (вместо от пет+, изисквани обикновено при многоканалната аудиосистема тип “домашен театър”).

1. Натиснете DISPLAY по време на възпроизвеждане.
2. Използвайте ▲ или ▼, за да изберете звуковата опция. Звуковата опция се осветява.
3. Използвайте ◀ или ▶, за да изберете “3D SUR”. За да изключите триизмерния звуков ефект, изберете “Normal”.

## Търсене по време **DVD-V VCD DivX**

За да започне възпроизвеждане от диска в избрано от вас време:

1. Натиснете DISPLAY по време на възпроизвеждане. Карето за търсене по време показва изминалото време на възпроизвеждане.
2. Натиснете ▲ / ▼, за да изберете иконата на часовника; появява се “-:--:--”.
3. Задайте необходимото стартово време в часове, минути и секунди от ляво на дясно. Ако въведете погрешни цифри, натиснете CLEAR, за да изтриете въведените цифри. После въведете правилните цифри.
4. Натиснете ENTER за потвърждение. Възпроизвеждането започва от избрания час.



**ZOOM (Увеличаване на мащаба)****DVD-V DVD-A VCD DivX**

Използвайте Zoom, за да увеличите видеоизображението.

1. Натиснете ZOOM по време на възпроизвеждане или при неподвижна картина, за да активирате функцията Zoom. В долния край на картината за кратко се появява квадратна рамка.
2. При всяко натискане на бутона ZOOM изображението на телевизионния екран се променя в последователността: 100% размер → 400% размер → 1600% размер → режим “нагаждане към екрана” → 100% размер.  
Режим “Нагаждане към екрана”:  
Можете да промените начина, по който изображението се появява на екрана, когато гледате DVD филм. Натиснете ▲▼, за да изберете нормален, увеличен или максимален размер .
3. Използвайте бутоните ◀▶▲▼, за да придвижвате картината с увеличен мащаб.
4. За да възстановите нормалното възпроизвеждане, натиснете CLEAR.

**Забележка:**

- Zoom може да не действа при някои DVD-та.
- Режим “Нагаждане към екрана” е възможен при възпроизвеждане от DVD дискове, VR дискове и филмови файлове.

**Търсене по маркер** **DVD-V VCD DivX****За да въведете маркер**

Можете да започнете възпроизвеждане от една до девет запаметени точки. За да въведете маркер, натиснете MARKER в желаната точка на диска. Иконата на маркера се появява за кратко върху телевизионния екран. Повторете, за да въведете до девет маркера.

**За да изведете на екран или изтриете маркирана сцена**

1. По време на възпроизвеждане от диска натиснете SEARCH. Менюто на търсене по маркер се появява на екрана.
2. След 10 секунди натиснете ◀ / ▶, за да изберете номер на маркера, който искате да изведете на екран или да изтриете.
3. Натиснете ENTER и възпроизвеждането започва от маркираната сцена. Или натиснете CLEAR и номерът на маркера се изтрива от списъка.
4. Можете да възпроизведете всеки маркер, като въведете номера му в менюто за търсене по маркер.

**Пауза** **DVD-V DVD-A VCD DivX**

1. Натиснете PAUSE/STEP по време на възпроизвеждане.
2. За да се върнете към възпроизвеждане, натиснете PLAY.

**Специални функции на DVD****Проверяване на съдържанието на DVD дискове: Менюта**

DVD дисковете могат да предложат менюта, които ви дават достъп до специални функции. За да използвате менюто на диска, натиснете DVD MENU. Въведете съответния номер или използвайте бутоните ◀▶▲▼, за да осветите избора си. После натиснете ENTER.

**Меню на заглавията** **DVD-V DVD-A**

1. Натиснете TITLE. Ако текущото заглавие има меню, менюто се появява на екрана. Ако няма, може да се появи менюто на диска.
2. Менюто предлага функции, като ъгъл на камерата, говорим език и опции за субтитрите, а също и глави за заглавието.
3. Натиснете TITLE, за да излезете.

**Меню на диска** **DVD-V DVD-A**

Натиснете MENU и менюто на диска се появява на екрана. Натиснете отново MENU, за да излезете.

**Ъгъл на камерата** **DVD-V DVD-A**

Ако дискът съдържа сцени, заснети под различен ъгъл на камерата, можете да сменяте този ъгъл по време на възпроизвеждане. Натиснете ANGLE няколко пъти по време на възпроизвеждане, за да изберете желания ъгъл. Забележете, че номерът на текущия ъгъл се появява на дисплея.

**Съвет:**

Индикаторът на ъгъла мига на телевизионния екран по време на сцени, заснети под различен ъгъл, за да напомня, че е възможна промяна на ъгъла.

**Смяна на езика на звука****DVD-V DVD-A DivX**

Натиснете AUDIO няколко пъти по време на възпроизвеждане, за да чуete различен език на звука или аудиописта.  
При DVD-RW дискове, записани в режим VR, които имат и главен, и двуезичен аудиоканал, можете да превключвате от Главен (L - ляв), Двуезичен (R - десен) или смесен – и двата (Главен + Двуезичен) чрез натискане на AUDIO.

**Субтитри (Subtitles)** **DVD-V DivX**

По време на възпроизвеждане повторете натискайте бутона за субтитри S-TITLE за да виждате субтитри на различните езици.

**Забележка:**

- Файлът със субтитрите на DivX файла се появява на дисплея само ако е с разширение smi, srt или sub.
- Ако няма информация или има код, който не може да се прочете в DivX файла, на дисплея се появяват “ 1 ” и т.н.



## DVD аудиодискове

DVD Audio е нов формат диск, основаващ се върху успеха на DVD, за да осигури висококачествено многоканално аудио за нови изживявания с високото качество на звука. DVD Audio дискът може да бъде разпознат по емблемата 'DVD audio' върху обложката на диска или върху самия диск.

DVD Audio може да осигури стерео с по-високо качество от това на аудио CD с честота на импулсната модулация до 192 kHz (в сравнение с 44.1 kHz за CD). Цифровият звук на DVD Audio може да се предава с максимум 24-битови данни (в сравнение с 16-битовите за стандартно CD).

Типичният DVD аудиодиск съдържа до седем пъти по-голям обем данни от едно CD. Това допълнително пространство се използва за музика - или за висококачествен многоканален звук с увеличена разделителна способност, който е по-близък до студийния запис на изпълнителя, или за по-дълги музикални записи. Много DVD аудиодискове съдържат текст за показване на екран, като например биографии на изпълнители, списъци със заглавия за изпълнение или текстове на песни. Някои DVD аудиодискове съдържат галерии с фотографии или видеоклипове.

### Забележка

За да се насладите максимално на качеството на звука и на съраунд ефекта на аудио DVD, трябва да използвате 5.1-канален аналогов аудиоизход (гнезда 5.1CH AUDIO OUT на вашия DVD/CD ресивър). Ако използвате DIGITAL OUT (OPTICAL или COAXIAL) за вашата аудиовръзка, качеството на звука ще бъде подобно на това от CD, дори и да възпроизвеждате DVD аудиодиск.

### Прехвърляне към друга група

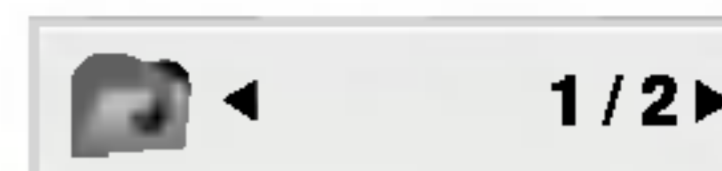

1 / 2

При някои DVD аудиодискове съдържанието е разделено в различни групи. Вашият плеър ви дава възможност за бърз достъп до различните групи по време на възпроизвеждане чрез менюто върху екрана.

1. Натиснете DISPLAY по време на включено възпроизвеждане в режим 'стоп'.
2. Натиснете ▲/▼, за да изберете иконата 'група'.
3. Натиснете ◀▶ или цифровите бутони (0-9), за да изберете номер на група.

### Забележка

Понякога авторът на диска създава скрито съдържание, достъп до което може да се получи само с въвеждане на парола. Ако на телевизионния екран се появи икона 'катианар', въведете паролата (понякога можете да я намерите върху обложката на диска или в Интернет сайт). Това контролиране чрез парола не се предизвиква от вашия DVD/CD приемник - това е функция от диска.

Тъй като авторството на DVD аудиодисковете е различно, някои от опциите, които се показват на телевизионния екран, може да не бъдат изпълними за диска, който възпроизвеждате.

### Показване на друга страница

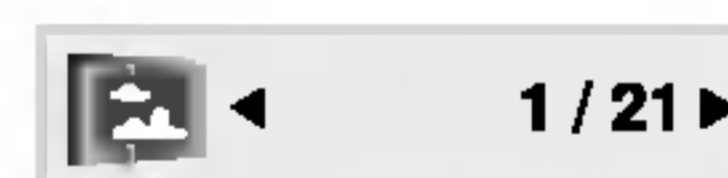

1 / 21

Тъй като DVD аудиодисковете могат да имат съдържание с голям обем, има различни начини да се види това, което се намира на диска.

1. Натиснете DISPLAY по време на възпроизвеждане.
2. Натиснете ▲/▼, за да изберете иконата 'страница'.
3. Натиснете ◀▶, за да изберете номер на страница.

Това, което се появява на екрана, е различно при различните дискове, защото наличната информация зависи от начина, по който е създаден диска.

### Забележка

Тъй като авторството на DVD аудиодисковете е различно, някои от опциите, които се показват на телевизионния екран, може да не бъдат изпълними за диска, който възпроизвеждате.



## Възпроизвеждане от аудио CD или MP3/WMA диск

DVD/CD ресивъра може да възпроизвежда записи, форматиранни в MP3/WMA, върху CD-ROM, CD-R или CD-RW дискове.

### Аудио CD

Щом поставите аудио CD, на телевизионния екран се появява меню. Натиснете ▲ / ▼, за да изберете писта, после натиснете PLAY или ENTER и възпроизвеждането започва.



### MP3 / WMA

1. Натиснете ▲ / ▼, за да изберете папка, и натиснете ENTER, за да видите съдържанието на папката.
2. Натиснете ▲ / ▼, за да изберете писта, после натиснете PLAY или ENTER.



### ID3 TAG

- Когато възпроизвеждате файл, съдържащ информация, като например заглавия на писти, можете да видите информацията чрез натискане на DISPLAY. [ Title, Artist, Album, Year, Comment ]
- Ако няма информация, на дисплея се появява "NO ID3 TAG"

### Съвет:

- Ако се намирате във файлов списък върху менюто MUSIC и искате да се върнете към списъка на папките, използвайте ▲ / ▼, за да осветите  и натиснете ENTER.
- Натиснете DVD MENU, за да преминете на следващата страница.
- Върху CD с MP3/WMA и JPEG можете да превключвате от MP3/WMA на JPEG. Натиснете TITLE и думата MUSIC или PHOTO в горната част на менюто ще се освети.

**Съвместимостта на MP3 / WMA дисковете с този плейър е ограничена както следва:**

- Честота на импулсна модулация: в рамките на 8 - 48 kHz (MP3), в рамките на 32 - 48kHz (WMA)
- Скорост в битове: в рамките на 8 - 320kb/сек. (MP3), 32 - 192kb/сек. (WMA)
- Плейърът не може да чете MP3/WMA файл, който има различно от ".mp3" / ".wma". разширение.
- Физическият формат на CD-R трябва да бъде ISO 9660
- Ако запишете файлове MP3 / WMA, като използвате софтуер, който не може да създава файлова система (напр. Direct-CD), възпроизвеждането на MP3 / WMA файлове е невъзможно. Препоръчваме ви да използвате Easy-CD Creator, който създава файлова система ISO 9660.
- Имената на файловете трябва да имат максимум 8 букви и трябва да съдържат разширение .mp3 или .wma.
- Те не трябва да съдържат специални знаци, като / ? \* : " < > | и т.н.
- Общият брой на файловете върху диска трябва да бъде по-малък от 650.

Този DVD/CD ресивъра изисква дисковете и записите да отговарят на някои технически стандарти с цел постигане на оптимално качество на възпроизвеждане. Фабрично записаните DVD-та са настроени автоматично на тези стандарти. Има много различни типове на формати за записваеми дискове (вкл. CD-R, съдържащи файлове MP3 или WMA файлове) и те изискват някои предварителни условия (вж. по-горе), за да гарантират съвместимо възпроизвеждане.

**Клиентите трябва да имат предвид, че се изисква разрешение за сваляне на файлове MP3 / WMA и музика от Интернет. Нашата компания няма право да издава такова разрешение. Разрешението трябва винаги да се търси от собственика на авторското право.**



## Функции на аудио CD и MP3 / WMA дискове

### Пауза **CD** **MP3** **WMA**

1. Натиснете PAUSE/STEP по време на възпроизвеждане.
2. За да се върнете към възпроизвеждане, натиснете PLAY, ENTER или натиснете отново PAUSE/STEP.

### Преминаване към друга писта

#### **CD** **MP3** **WMA**

1. Натиснете кратко SKIP (I◀◀ или ▶▶I) по време на възпроизвеждане, за да отидете на следващата писта или за да се върнете към началото на текущата писта.
2. Натиснете два пъти SKIP I◀◀, за да отидете на предишната писта.
3. Можете да възпроизвеждате всяка писта, като въведете нейния номер.

### Повтаряне на писта / всичко / изкл

#### **CD** **MP3** **WMA**

Можете да възпроизвеждате писта / всичко върху диска.

1. Натиснете REPEAT по време на възпроизвеждане от диск. Появява се иконата за повторение.
2. Натиснете REPEAT, за да изберете желанния режим на повторение.
  - Track: повтаря се текущата писта
  - All: повтарят се всички писти на диска.
  - Off (без дисплей): не се възпроизвежда повторно.

#### Забележка:

Ако натиснете SKIP (▶▶I) един път по време на повторно възпроизвеждане на писта, повторното възпроизвеждане се отменя.

### Търсене **CD** **MP3** **WMA**

1. Натиснете SCAN (◀◀ или ▶▶) по време на възпроизвеждане.
2. Натиснете SCAN (◀◀ или ▶▶) няколко пъти, за да изберете необходимата скорост: X2, X4, X8 назад или напред.
3. За да излезете от режим "Търсене", натиснете PLAY.

### Повторение А-В **CD**

1. За да повторите определен отрязък по време на възпроизвеждане от диск, натиснете А-В в избрана от вас начална точка. Иконата за повторение и "А" се появяват на екрана на менюто.
2. Натиснете отново А-В в избрана от вас крайна точка. Иконата за повторение и "А-В" се появяват на екрана на менюто и определеният отрязък започва да се възпроизвежда многократно.
3. За да излезете от отрязъка и се върнете към нормално възпроизвеждане, натиснете отново А-В. Иконата за повторение изчезва от екрана на менюто.

### Триизмерен звук **CD**

За да произведете ефект на триизмерен звук, който симулира многоканално аудио от две стереоколони (вместо от пет+, изисквани обикновено при многоканалната аудиосистема тип "домашен театър").

1. Натиснете AUDIO по време на възпроизвеждане. "3D SUR." се появява на екрана на менюто.
2. За да се върнете към нормално възпроизвеждане, натиснете AUDIO няколко пъти, докато "3D SUR." изчезне от екрана на менюто.



## Програмирано възпроизвеждане

Функцията Програмиране ви дава възможност да съхраните в паметта на плейъра любимите си писти от който и да било диск.

Една програма може да съдържа 30 писти.

1. Поставете диск.

### Audio CD и MP3/WMA дискове:

Ва екрана се появява меню AUDIO CD или MUSIC.

2. Натиснете PROGRAM.

Появява се знак  вдясно от думата Program от дясната страна на екрана на менюто.

### Забележка:

Натиснете отново Program, за да излезне знакът  и да излезете от режим Program Edit.



Меню Audio CD



Меню MP3/WMA

**Видео CD:** Натиснете PROGRAM при спряно възпроизвеждане. Появява се програмното меню. Натиснете отново PROGRAM, за да излезете от менюто.

### Забележка:

При видео CD с PBC на менюто за настройка трябва да поставите PBC на Off (изкл.), за да използвате програмирано възпроизвеждане (Вж. "PBC" на стр. 20).



Меню Video CD

3. Изберете писта от списъка (List), после натиснете ENTER, за да поставите избраната писта в програмния списък (Program). Повторете операцията, за да поставите допълнителни писти в списъка.
4. Натиснете . От програмния списък изберете пистата, с която искате да започне възпроизвеждането.
5. За да започне възпроизвеждането, натиснете PLAY или ENTER. Възпроизвеждането започва в реда, в който сте програмирали пистите. Възпроизвеждането спира, щом всички писти от програмния списък бъдат възпроизведени веднъж.
6. За да възобновите нормалното възпроизвеждане след програмираното възпроизвеждане, изберете писта от списък AUDIO CD (или MUSIC) и после натиснете PLAY.



## Повторение на програмирани писти

1. Докато дискът се възпроизвежда, натиснете REPEAT. Появява се иконата за повторение.
2. За да изберете желанния режим на повторение, натиснете REPEAT.
  - Track: повтаря се текущата писта.
  - All: повтарят се всички писти от програмния списък.
  - Off (без дисплей): не повтаря възпроизвеждането.



### Забележка:

Ако натиснете  веднъж по време на възпроизвеждане с повторение на писта, повторението се отменя.

## Изтриване на писта от програмния списък

1. С помощта на    изберете пистата, която искате да изтриете от програмния списък.
2. Натиснете CLEAR. За да изтриете други писти от списъка, повторете операцията.

## Изтриване на целия програмен списък

1. Натиснете , за да се придвижите към програмния списък.
2. Използвайте  / , за да изберете "Clear All" (изтрий всичко), после натиснете ENTER.

### Забележка:

Програмите се изтриват също и при изваждане на диска.



## Разглеждане на JPEG дискове

С този DVD/CD ресивър можете да разглеждате дискове с JPEG файлове.

1. Поставете диск и затворете гнездото. На TV екрана се появява меню PHOTO.



2. Натиснете ▲ / ▼, за да изберете папка, и натиснете ENTER. Появява се списъкът на файловете в папката. Ако се намирате в списък на файлове и искате да се върнете в предишния списък на папки, използвайте бутоните ▲ / ▼ на дистанционното, за да осветите  и натиснете ENTER.
3. Ако искате да разгледате даден файл, натиснете ▲ / ▼, за да осветите файла, и натиснете ENTER или PLAY. Започва разглеждането на файла. Докато разглеждате даден файл, можете да натиснете STOP, за да се придвижите към предходното меню (меню PHOTO).

### Съвет:

- Натиснете MENU, за да отидете на следваща страница.
- Има три опции за скорост на слайд  : >>> (бързо), >> (нормално) и > (бавно). Използвайте ▲ ▼ ◀ ▶, за да осветите скоростта. След това използвайте ◀ / ▶, за изберете опцията, която желаете да използвате, а след това натиснете ENTER.
- Можете да избирате MP3/WMA или JPEG от диск с MP3/WMA и JPEG. Натиснете TITLE и в горната част на менюто се осветява думата MUSIC или PHOTO.
- Натиснете RETURN и информацията от файла се скрива.

## Показване на слайдове **JPEG**

Използвайте ▲ ▼ ◀ ▶, за да осветите иконата  (показване на слайдове), а след това натиснете ENTER.

## Неподвижна картина **JPEG**

1. Натиснете PAUSE/STEP по време на показване на слайдове. Сега плейърът ще влезе в режим на пауза.
2. За да се върнете към показването на слайдове, натиснете PLAY или натиснете отново PAUSE/STEP.

## Прехвърляне към друг файл **JPEG**

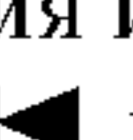
Докато разглеждате картина, за да се прехвърлите към следващия или предходния файл, натиснете SKIP ( или ) или курсора (◀ или ▶).

## Увеличаване на мащаба **JPEG**

Използвайте увеличаването на мащаба за увеличаване на фотоизображението (вижте стр. 23).

## Завъртане на картината **JPEG**

Натиснете ▲ / ▼ по време на показване на картина, за да я завъртите по посока на часовниковата стрелка или обратно на часовниковата стрелка.

## Слушане на музика от MP3/WMA файлове и гледане на картини **JPEG**

Можете да разглеждате файлове, докато слушате музикални MP3/WMA файлове, записани на същия диск.

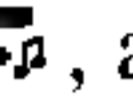
1. Поставете в плейъра диск, съдържащ двата типа файлове.
2. Натиснете TITLE, за да се покаже меню PHOTO.
3. Натиснете ▲ / ▼, за да изберете фотофайл.
4. Използвайте ▶, за изберете икона , а след това натиснете ENTER. Възпроизвеждането започва. То продължава, докато не натиснете STOP.

### Съвет:

За да слушате само желаната от вас музика, докато гледате картина, програмирайте желаните писти от менюто MUSIC, а след това продължете, както по-горе.

### Съвместимостта на JPEG дисковете с този плейър е ограничена както следва:

- В зависимост от размера и броя на JPEG файловете на DVD/CD ресивър може да бъде необходимо повече време, за да прочете съдържанието на диска. Ако не видите екранния дисплей след няколко минути, някои от файловете може да са твърде големи – намалете разделителната способност на JPEG файловете до по-малка от 2М пиксела, т.е. от 2760 x 2048 пиксела, и запишете друг диск.
- Общият брой на файлове и папки на диска трябва да бъде по-малък от 650.
- Някои дискове могат да бъдат несъвместими поради различен формат на запис или поради състоянието на диска.
- Преди да копирате файловете в макета (layout) на CD за запис, трябва да се уверите, че избраните файлове имат разширение “.jpg”.
- Ако те имат разширения “.jpe” или “.jpeg”, моля, преименувайте файловете на “.jpg”.
- Файловете с имена без разширение “.jpg” няма да могат да се прочетат от този DVD/CD ресивър. Дори и файловете да се показват като JPEG изображения в Windows Explorer.



## Възпроизвеждане от диск с формат DVD VR

Този уред възпроизвежда DVD-R/RW дискове, записани с използване на видеоформат DVD, който е финализиран с използване на DVD-рекордер.

- Този уред възпроизвежда DVD-RW дискове, записани с използване на формат за видеозапис VR.

1. Поставете диск и затворете гнездото. Менюто DVD-VR се появява на телевизионния екран.

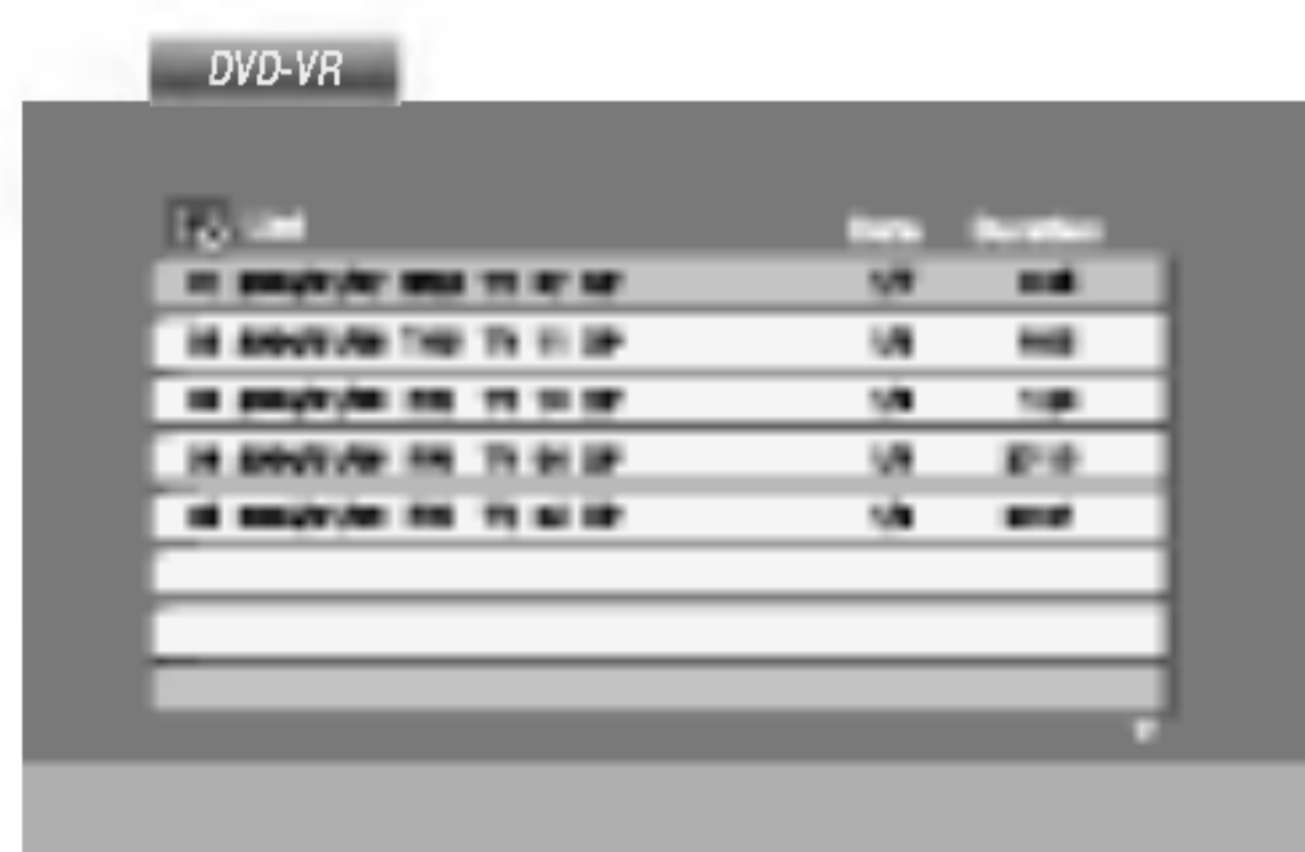

2. Натиснете ▲ / ▼, за да изберете писта, после натиснете PLAY или ENTER и възпроизвеждането започва.

### Забележка:

- Нефинализиран DVD-R/RW дискове не могат да бъдат възпроизведени на този плейър.
- Някои DVD-VR дискове са изработени с CPRM данни от DVD рекордер. Плейърът не поддържа тези видове дискове и показва на дисплея "CHECK DISC" (проверете диска).

### Какво е 'CPRM'?

CPRM е система за защита от презапис (със Scramble System), позволяваща само еднократен запис на телевизионни програми. CPRM означава Content Protection for Recordable Media.

Този плейър е съвместим с CPRM, което означава, че можете да направите еднократни записи на телевизионни програми, но след това не можете да правите други копия от тези записи. CPRM записът може да се направи само на дискове с формат DVD-RW в режим VR, а CPRM записите могат да се възпроизведат само на плейъри, които са съвместими с CPRM.

## Поддръжка и сервиз

Направете справка с информацията в тази глава, преди да потърсите сервизен техник.

### Боравене с уреда

#### При транспортиране на уреда

Моля, запазете оригиналния кашон и опаковъчните материали. Ако се наложи да транспортирате уреда, за максимална защита го опаковайте отново в оригиналната му фабрична опаковка.

#### Поддържане на външните повърхности чисти

- Не използвайте летливи течности, като например инсектициден спрей, в близост до уреда.
- Не поставяйте гумени или пластмасови изделия в контакт с уреда за продължително време, тъй като те оставят следи по повърхността.

#### Почистване на уреда

За да почистите плейъра, използвайте меко, сухо парче плат. Ако повърхностите са изключително замърсени, използвайте сухо парче плат, леко навлажнено в разтвор на мек течен детергент.

Не използвайте силни разтворители, като алкохол, бензин или разредител, тъй като те могат да повредят повърхността на уреда.

#### Поддръжка на уреда

DVD/CD плейърът е прецизен продукт на висшите технологии. Ако оптичните четящи лещи и частите, задвижващи диска, са замърсени или износени, качеството на картината се влошава.

В зависимост от средата, в която работи, се препоръчва редовен оглед и поддръжка след всеки 1,000 часа употреба.

За повече подробности моля, обърнете се към най-близкия официален сервизен център.



## Възпроизвеждане от филмов диск с формат DivX

С този DVD/CD плейър можете да възпроизведете филми от DivX дискове.

1. Поставете диска и затворете гнездото. Менюто MOVIE се появява на телевизионния екран.



2. Натиснете ▲ / ▼, за да изберете папка и натиснете ENTER. Появява се списък на файловете в папката. Ако сте в списъка на файловете и искате да се върнете към списъка на папките, използвайте бутоните ▲ / ▼ на дистанционното, за да осветите  и натиснете ENTER.
3. Ако искате да гледате даден филм, натиснете ▲ / ▼, за да осветите файла и натиснете ENTER или PLAY.
4. Натиснете STOP, за да излезете.

### Съвет:

- Натиснете DVD MENU, за да преминете на следващата страница.
- Върху CD с MP3/WMA, JPEG и MOVIE файлове можете да изберете меню MUSIC, PHOTO или MOVIE. Натиснете TITLE и думата MUSIC, PHOTO или MOVIE се осветява в горната част на менюто.

Съвместимостта на DivX дисковете с този плейър е ограничена както следва:

- Разделителната способност на DivX файла е под 720x576 (Ш x В) пиксела.
- Името на файла на субтитрите на DivX може да съдържа до 56 знака.
- Ако в DivX файла има код, невъзможен за прочитане, на дисплея се появява знак " \_ ".
- Ако броят на екранните кадри е над 30 в секунда, този уред може да не работи нормално.
- Ако видео- и аудиоструктурата на записания файл не е пакетна, се възпроизвежда или видео, или аудио.
- Ако файлът е записан с GMC, уредът работи само с 1-пунктово ниво на запис.

\* GMC?

GMC е акроним на Global Motion Compensation. Това е инструмент за кодиране, специфициран в стандарт MPEG4. Някои MPEG4 енкодери, като DivX или Xvid, имат тази опция. Съществуват различни нива на GMC кодиране, наречани обикновено 1-пунктов, 2-пунктов, или 3-пунктов GMC.

### Възпроизводим DivX файл

- ".avi ", ".mpg ", ".mpeg "

### Възпроизводим Codec формат

- "DIVX3.xx ", "DIVX4.xx ", "DIVX5.xx ", "XVID ", "MP43 ", "3IVX "

### Възпроизводим аудиоформат

- "AC3 ", "DTS ", "PCM ", "MP3 ", "WMA "
- Честота на импулсна модулация: в рамките на 8 - 48 kHz (MP3), в рамките на 32 - 48kHz (WMA)
- Скорост в битове: в рамките на 8 - 320 kb/сек. (MP3), 32 - 192 kb/сек.



## Допълнителни функции

### Запаметяване на последната сцена

**DVD-V DVD-A**

Този плейър запаметява последната сцена от последния гледан диск. Последната сцена остава в паметта, дори ако извадите диска от плейъра или изключите плейъра. Ако заредите диска, чиято сцена е запаметена, сцената автоматично се извиква на екран.

#### Забележка:

Този плейър не запаметява сцената на диска, ако го изключите, преди да сте пуснали диска за възпроизвеждане.

### Настройка на видеорежим

Настройката на видеорежима действа само когато режим Progressive Scan е поставен на "On" в менюто за настройка.

- При някои дискове картината може да трепти или да се появяват точки в прави линии. Това означава, че има вертикална интерполация или че програмата за изчистване на смущения не отговаря напълно на диска. В такъв случай качеството на картината може да се подобри, като се промени видеорежимът.
- За да промените видеорежима, натиснете и задръжте OSD за около 3 секунди по време на възпроизвеждане от диска. Новият номер на избрания видеорежим се появява на телевизионния екран. Проверете дали качеството на картината се е подобрило. Ако не е, повторете същата операция, докато качеството на картината се подобри.
- Последователност при промяна на видеорежима: MODE1 → MODE2 → MODE3 → MODE1
- Ако изключите ел. захранването, видеорежимът ще се върне в първоначалното си състояние (MODE1).

#### Съвет:

#### Подробно описание на видеорежимите

**MODE1:** Изходният материал на DVD видеото (филмов материал или видеоматериал) се определя от информацията на диска.

**MODE2:** Подходящ за възпроизвеждане на съдържание, базирано на видео- или филмов материал, записан по метода progressive scan.

**MODE3:** Подходящ за възпроизвеждане на съдържание, базирано на видеоматериал със сравнително малко движение.

### Избор на система

Трябва да изберете подходящия системен режим за вашата телевизионна система. Ако на дисплея се появи NO DISC ('няма диск'), натиснете и задръжте PAUSE/STEP върху предния панел или на дистанционното повече от 5 секунди, за да можете да изберете система (PAL, NTSC или AUTO).

- Ако избраната система не съвпада със системата на вашия телевизор, няма да може да се покаже нормална цветна картина.

**AUTO:** Изберете, когато DVD/CD приемникът е свързан към многосистемен (Multi system) телевизор.

**NTSC:** Изберете, когато DVD/CD приемникът е свързан към NTSC телевизор.

**PAL:** Изберете, когато DVD/CD приемникът е свързан към PAL телевизор.

## Настройка на 5.1 тонколони

Тази глава съдържа важна справочна информация, която ще ви помогне да настроите своя DVD/CD ресивър.

### Настройка на тонколони

Направете следните настройки за вградения 5.1-канален съраунд декодер.

1. Натиснете SETUP. Появява се менюто за настройки
2. Използвайте ▲ / ▼ за да изберете опцията AUDIO, а след това натиснете ► за да се придвижите към второто ниво.
3. Използвайте ▲ / ▼ за да изберете опцията Speaker Setup (настройка на тонколони), а след това натиснете ► да се придвижите към третото ниво. "Select" (избери) се осветява.
4. Натиснете ENTER и се появява менюто 5.1 Speaker Setup (Настройка на 5.1 тонколони).



5. Използвайте ◀ / ▶ за да изберете желаната тонколони.
6. Настройте опциите, като използвате бутоните ▲ / ▼ / ◀ / ▶.
7. Натиснете ENTER, за да потвърдите избора си. Върнете се към предходното меню.

#### Избор на тонколони

Изберете тонколони, която искате да настроите (предна тонколони (Front) лява (Left), централна тонколони (Center), предна тонколони дясна (Right), задна тонколони (Rear) дясна (Right), задна тонколони лява (Left) или събуфър (SubWoofers))

#### Забележка

Някои настройки не са разрешени от лицензионното споразумение с Dolby Digital.

#### size (размер)

Тъй като параметрите на тонколони са фиксирани, не може да променят настройката.

#### Volume (сила на звука)

Натиснете ◀ / ▶ за да настроите нивото на възпроизвеждания звук от избраната тонколони. (-6dB ~ +6dB)

#### Разстояние

Ако свържете тонколони към своя DVD/CD ресивър, настройката на разстоянието дава информация на тонколони на какво разстояние трябва да пътува звукът, за да достигне зададената от вас точка на слушане. Това позволява на звука от всяка тонколони да достигне до слушателя едновременно.

Натиснете ◀ / ▶ за да настроите разстоянието на избраната тонколони.

[от 0,3 м (1 фут) до 6,0 м (20 фута)]

#### Тест

Натиснете ◀ / ▶ за да тествате сигналите от всяка тонколони. Регулирайте силата на звука, за да съвпадне със силата на звука на тестовите сигнали, запаметени в системата.

Преден (Front) ляв (L) → Централен (Center) →

Преден (Front) десен (R) → Заден (Rear) десен (R)

→ Заден (Rear) ляв (L) → Събуфър (SubWoofers)

Можете да регулирате силата на звука, докато тествате тона, като използвате първо ▲ / ▼ за да изберете опция Volume (сила на звука) или Speaker (тонколони), а след това използвате бутоните ◀ / ▶ за да регулирате силата на звука на тонколони, така че силата на звука на всички тонколони да стане еднаква в точката на слушане.

Ако регулирате силата на звука, докато тествате тона, тестването на канала на текущата тонколони ще спре временно.



## Предварително задаване на радиостанциите

Можете предварително да зададете 50 станции за амплитудно (AM)(MW) и честотно (FM) модулиран сигнал. Преди нагласяване се уверете че силата на звука е намалена до минимум.

1. Натиснете BAND върху дистанционното, докато на дисплея се появи FM или AM(MW).
2. И тогава всеки път, когато натиснете бутона BAND, FM и AM(MW) се променят редуващо се.
3. Натиснете и задръжте бутони за Настройка TUNING ◀◀ ◀◀ или ▶▶ ▶▶ за около две секунди докато честотната индикация започне да се променя, след това ги отпуснете.  
Сканирането спира когато приемника за цифрови видеодискове DVD/CD приемника се настрои на станция. В прозорчето на дисплея се появява "TUNED" (настроена) и "ST." (за стереограма).
4. Натиснете MEMORY/STOP върху предния панел. В прозорчето на дисплея ще мига предварително зададен номер.
5. Натискайте бутони за Настройка TUNING ◀◀ ◀◀ или ▶▶ ▶▶ върху предния панел за да подберете предварително зададения номер който желаете.
6. Натиснете отново MEMORY/STOP върху предния панел.  
Станцията е съхранена.
7. Repeat steps 3 to 6 to store other stations.

### За да настроите на станция със слаб сигнал

Натискайте повторно бутони за Настройка TUNING ◀◀ ◀◀ или ▶▶ ▶▶ в стъпка 3, за да настроите на станцията ръчно.

### За да изчистите всичките запаметени станции

Натиснете и задръжте MEMORY/STOP за около две секунди, докато на дисплея се появи "CLEAR ALL", и тогава натиснете отново MEMORY/STOP станциите се изтриват.

- Ако неволно влезете в режим "CLEAR ALL" (изтрий всичко) и не желаете да изтриете паметта, не натискайте никакъв бутон. След няколко секунди "CLEAR ALL" ще изчезне от дисплея от само себе си и ще се възстанови нормалният режим.

### Забележка

Ако всички станции са били вече въведени, за миг на прозорчето на дисплея ще се появи съобщението за запълване FULL, и след това ще замига предварително зададен номер. За да промените предварително зададения номер следвайте стъпки 5 - 6 както по-горе.

## Слушане на радиото

Първо, предварително задайте радиостанции в паметта на приемника за цифрови DVD/CD приемника (виж "Предварително задаване на радиостанции" отляво).

1. Натискайте бутона BAND докато в прозорчето на дисплея се появи AM(MW) или FM.  
Нагласена е последната приемана станция.
2. Повторяемо натискайте бутона за Предварително зададени PRESET +/- за да подберете желаната от Вас предварително зададена станция.  
Всеки път когато натиснете бутона, приемникът за цифрови DVD/CD приемника се пренастройва на по една предварително зададена станция.
3. Задайте силата на звука, като завъртите VOLUME за сила на звука върху устройството, или като неколккратно натиснете VOLUME + или - на дистанционното управление.

### Изключване на радиото

Натиснете POWER, за да изключите DVD/CD приемника или изберете друг функционален режим (CD/DVD, AV1).

### За да слушате радиостанции които не са зададени предварително

- Използвайте ръчно или автоматично настройване в стъпка 2
- За ръчно настройване повторно натискайте бутони за Настройка/Прескачане TUNING ◀◀ ◀◀ или ▶▶ ▶▶ върху предния панел.
- За автоматично настройване натиснете и задръжте бутони за Настройка/Прескачане TUNING ◀◀ ◀◀ или ▶▶ ▶▶ върху предния панел за около две секунди.

### За да изберете директно предварително програмирана радиостанция

Можете да използвате цифровите бутони на дистанционното, за да изберете директно предварително програмирана радиостанция. Например, за да слушате предварително програмираната станция 4, натиснете 4 върху дистанционното. За да слушате предварително програмираната станция 19, натиснете 1, а след това 9 (в рамките на 3 секунди).

### За ваша справка

- Ако една честотно модулирана (FM) програма е зашумена

Натиснете бутона моно/стерео MONO/ST. върху предния панел, така че съобщението за стерео "ST." да изчезне от прозорчето на дисплея. Няма да има стерео ефект, но приемането ще се подобри. Отново натиснете този бутон за да възстановите стерео-ефекта.

- За да подобрите приемането  
Нагласете отново антената.

## Работа с RDS

Този уред е оборудван с RDS (Radio Data System - система за радиопренос на данни), чрез която по радиото се приема широка гама от информация в FM честотен обхват. Понастоящем използвана в много страни, RDS е система за предаване на опознавателния код на дадена радиостанция или на информация за дадена мрежа, на описание на програмата на радиостанцията, текстово съобщение за радиостанцията или подробности за избор на музика и точно време.

### Настройка на RDS

Ако сте настроили радиото на FM станция и тя предава RDS данни, уредът автоматично ще покаже на дисплея опознавателния код на радиостанцията, а на дисплея ще светне както индикаторът RDS, така и следните индикатори: на името на радиостанцията (PS), на типа на програмата (PTY), на радиотекста (RT), и на точното време (CT), ако тези данни се предават от радиостанцията.

### Опции за показване на дисплея на RDS информация

Системата RDS има възможност да предава най-разнообразна информация в допълнение към основния опознавателен код, който се появява при първоначална настройка на радиостанцията. При нормално функциониране на RDS на дисплея ще се покаже името на радиостанцията, радиомрежата или буквите на опознавателния код. С натискане на бутон RDS върху дистанционното можете да избирате в последователен цикъл различни типове данни:

**(PS ↔ FREQUENCY ↔ PTY ↔ RT ↔ CT)**

- **PS (Program service name)** - Името на канала се показва на дисплея.
- **PTY (Programme type recognition)**- Името на типа на програмата се показва на дисплея.
- **RT (Radiotext)**- "Текстово" съобщение, съдържащо специална информация от излъчващата радиостанция. Забележете, че това съобщение може да пробягва по дисплея, за да може да се види цялото съобщение.
- **CT (Time controlled by the channel)**- Дава възможност уредът да приема точното време и да го показва на дисплея.

### Забележка

- Някои RDS радиостанции може да не включват някои от тези допълнителни възможности. Ако желаната информация за избрания режим не се предава, на дисплея се показва едно от следните съобщения: **PTY NONE, RT NONE, CT NONE, PS NONE.NONE, PS NONE message.**

## Търсене на програма (PTY)

Главното предимство на RDS е възможността на тази система да кодира радиопредавания с кодовете за разпознаване на типа програма (PTY), с които се обозначават типовете реално излъчвани радиопредавания. Следният списък показва съкращенията, използвани за обозначаване на всички типове програми (PTY), заедно с обясненията на тези типове програми:

NEWS	Новини
AFFAIRS	Текущи събития
INFO	Информация
SPORT	Спорт
EDUCATE	Образователни програми
DRAMA	Драма
CULTURE	Култура
SCIENCE	Наука
VARIED	Разни словесни програми
POP M	Попмузика
ROCK M	Рокмузика
EASY M	Лека музика
LIGHT M	Класическа музика
CLASSICS	Сериозна класическа музика
OTHER M	Друга музика
WEATHER	Синоптична информация
FINANCE	Финансови програми
CHILDREN	Детски програми
SOCIAL	Програми по социални проблеми
RELIGION	Религиозни предавания
PHONE IN	Програми на живо
TRAVEL	Пътувания и екскурзии
LEISURE	Свободно време и хоби
JAZZ	Джазова музика
COUNTRY	Кънтримузика
NATION M	Музика на народите
OLDIES	Стари хитове
FOLK M	Фолклорна музика
DOCUMENT	Документални програми
TEST	Съобщение за пробен сигнал за тревога на радиостанцията
ALARM 1	Информация, излъчвана при бедствия

Можете да потърсите даден тип програма (PTY) по следния начин:

1. Натиснете BAND, за да изберете режим FM.
2. Натиснете PTY върху дистанционното, на дисплея ще се покаже последният използван PTY.
3. Натискайте многократно PTY, за да изберете желаната PTY.
4. Когато изберете PTY, натиснете PTY SEARCH. Уредът ще влезе в режим на автоматично търсене.

Когато дадена станция бъде настроена, търсенето спира.



## Настройка на таймер за заспиване (Sleep Timer)

Можете да зададете приемника за цифрови DVD/CD приемника да изключи автоматично в определено време.

1. **Натиснете бутона за заспиване SLEEP за да зададете желаното време на заспиване.**  
Индикаторът за заспиване SLEEP и времето на заспиване се появяват в прозорчето на дисплея.
2. **Всеки път, когато натиснете бутона SLEEP, настройката се променя по следния начин.**  
SLEEP 180 → 150 → 120 → 90 → 80 → 70 → 60 → 50 → 40 → 30 → 20 → 10 → OFF

Забележка

- Можете да проверите времето, оставащо преди да изключи приемника за цифрови DVD/CD приемника. Натиснете бутона за заспиване SLEEP. Оставащото време се появява в прозорчето на дисплея.

## Dimmer

Тази функция ще се появи на екрана и ще светне лампичката за звука.

Повторяемо натискайте бутона за регулатора за светлина DIMMER.

## Заглушаване (Mute)

Натиснете бутона за заглушаване MUTE за да заглушите Вашата уредба.

Можете да заглушите Вашата уредба, например за да отговорите на телефона, индикаторът за заглушаване "MUTE" мига в прозорчето на дисплея.

## Използване на букса за слушалки (Headphone Jack)

Свържете щепсела за стерео-слушалки (Ø3.5mm) към конектора PHONES.

Високоговорителите се разкачат автоматично когато включите щепсела на слушалките (не се доставят).

## Избор на вход за външен източник

Можете да използвате видеокасетофони или други уреди, включени към входовете AV1, AV2, EURO SCART, COAXIAL или OPTICAL. Направете справка в ръководството за потребителя, доставено с уреда, за по-подробна информация относно тази операция.

**Натиснете неколнократно AUX на дистанционното, за да изберете желанния вход за външен източник.** При всяко натискане на този бутон функционалният режим се сменя в следната последователност

- **AV 1:** а избор на аналогов сигнал от входове AV1 AUDIO IN (L/R) и VIDEO 1 IN.
- **AV 1 OPT:** за избор на оптичен цифров сигнал от входове AV1 VIDEO 1 IN и OPTICAL IN.
- **AV 1 COAX:** за избор на коаксиален цифров сигнал от входове AV1 VIDEO 1 IN и COAXIAL IN.
- **AV 2:** за избор на аналогов сигнал от входове AV2 AUDIO IN (L/R) и VIDEO 2 IN.
- **TV-AUDIO:** за избор на телевизионен аудиосигнал от SCART.

Забележки

- Функцията 'Оптичен вход' (Optical input) може да се избере само когато честотата на импулсната модулация на другия уред е от 32 до 96 kHz.
- Можете също така да изберете вход за външен източник с натискане на бутон FUNC./PLAY върху предния панел.  
Натиснете и задръжте този бутон за около 3 секунди, а след това го натиснете неколнократно, за да изберете вход за външен източник.

## Кодове на езиците

Използвайте този списък, за да въведете желанния език за следните първоначални настройки:

Disc Audio, Disc Subtitle, Disc Menu.

Език	Код	Език	Код	Език	Код	Език	Код
Абхазки	6566	Фиджи	7074	Лингала	7678	Сенегалски	8373
Афарски	6565	Финландски	7073	Литовски	7684	Словашки	8375
Африкаанс	6570	Френски	7082	Македонски	7775	Словенски	8376
Албански	8381	Фризийски	7089	Малгашки	7771	Сомалийски	8379
Амехарски	6577	Галицийски	7176	Кашмирски	7583	Испански	6983
Арабски	6582	Грузински	7565	Малаялам	7776	Судански	8385
Арменски	7289	Немски	6869	Малтийски	7784	Суахили	8387
Асамски	6583	Гръцки	6976	Маорски	7773	Шведски	8386
Аймарски	6588	Гренландски	7576	Марати	7782	Тагалски	8476
Азербайджански	6590	Гуарани	7178	Молдавски	7779	Таджикски	8471
Башкирски	6665	Гуджарати	7185	Монголски	7778	Тамилски	8465
Баски	6985	Хауса	7265	Науру	7865	Татарски	8484
Бенгалски	6678	Иврит	7387	Непалски	7869	Телугу	8469
Бутански	6890	Хинди	7273	Норвежки	7879	Тайландски	8472
Бихарски	6672	Унгарски	7285	Ория	7982	Тибетски	6679
Бретонски	6682	Исландски	7383	Панджаби	8065	Тигриня	8473
Български	6671	Индонезийски	7378	Пуцу	8083	Тонгански	8479
Бирмански	7789	Интерлингва	7365	Персийски	7065	Турски	8482
Белоруски	6669	Ирландски	7165	Полски	8076	Туркменски	8475
Камбоджански	7577	Италиански	7384	Португалски	8084	Туи	8487
Каталунски	6765	Японски	7465	Кечуа	8185	Украински	8575
Китайски	9072	Явански	7487	Реторомански	8277	Урду	8582
Корсикански	6779	Каннада	7578	Румънски	8279	Узбекски	8590
Хърватски	7282	Кашмирски	7583	Руски	8285	Виетнамски	8673
Чешки	6783	Казахски	7575	Самоански	8377	Волапюк	8679
Датски	6865	Киргизки	7589	Санскритски	8365	Уелски	6789
Холандски	7876	Корейски	7579	Шотландски келтски	7168	Волоф	8779
Английски	6978	Кюрдски	7585	Сръбски	8382	Ксоса	8872
Есперанто	6979	Лаоски	7679	Сърбохърватски	8372	Идиш	7473
Естонски	6984	Латински	7665	Шона	8378	Йоруба	8979
Фарьорски	7079	Латвийски	7686	Синдхи	8368	Зулуски	9085

## Кодове на държави

Изберете код на държавата от този списък.

Държава	Код	Държава	Код	Държава	Код	Държава	Код
Афганистан	AF	Етиопия	ET	Малайзия	MY	Саудитска Арабия	SA
Аржентина	AR	Фиджи	FJ	Малдивски острови	MV	Сенегал	SN
Австралия	AU	Финландия	FI	Мексико	MX	Сингапур	SG
Австрия	AT	Франция	FR	Монако	MC	Словашка република	SK
Белгия	BE	Германия	DE	Монголия	MN	Словения	SI
Бутан	BT	Великобритания	GB	Мароко	MA	Южна Африка	ZA
Боливия	BO	Гърция	GR	Непал	NP	Южна Корея	KR
Бразилия	BR	Гренландия	GL	Холандия	NL	Испания	ES
Камбоджа	KH	Хърд и МкДонлд о.	HM	Холандски Антили	AN	Шри Ланка	LK
Канада	CA	Хонконг	HK	Нова Зеландия	NZ	Швеция	SE
Чили	CL	Унгария	HU	Нигерия	NG	Швейцария	CH
Китай	CN	Индия	IN	Норвегия	NO	Тайван	TW
Колумбия	CO	Индонезия	ID	Оман	OM	Тайланд	TH
Конго	CG	Израел	IL	Пакистан	PK	Турция	TR
Коста Рика	CR	Италия	IT	РПанама	PA	Уганда	UG
Хърватия	HR	Ямайка	JM	Парагвай	PY	Украйна	UA
Чешка република	CZ	Япония	JP	Филипини	PH	САЩ	US
Дания	DK	Кения	KE	Полша	PL	Уругвай	UY
Еквадор	EC	Кувейт	KW	Португалия	PT	Узбекистан	UZ
Египет	EG	Либия	LY	Румъния	RO	Виетнам	VN
Ел Салвадор	SV	Люксембург	LU	Руска федерация	RU	Зимбабве	ZW



## Откриване и отстраняване на неизправности

Преди да се свържете със сервиз проверете следния наръчник за възможната причина на даден проблем.

Симптом	Причина	Корекция
Няма захранване.	<ul style="list-style-type: none"> <li>Силовият шнур е разединен.</li> </ul>	<ul style="list-style-type: none"> <li>Закрепете добре щепсела на силовия шнур в стенния контакт.</li> </ul>
Захранването е включено, но приемникът за цифрови видеодискове не работи.	<ul style="list-style-type: none"> <li>Няма поставен диск.</li> </ul>	<ul style="list-style-type: none"> <li>Поставете диск. (Проверете дали на дисплея на възпроизвеждащото устройство е светнал индикатора за цифров DVD/CD приемника, или за аудио компактдиск CD.)</li> </ul>
Няма картина.	<ul style="list-style-type: none"> <li>Телевизорът не е настроен да приема сигнален изход от цифров видеодиск.</li> </ul>	<ul style="list-style-type: none"> <li>Подберете подходящия режим за видео вход на телевизора, така че картината от приемника за цифрови DVD/CD приемника да се появи на екрана на телевизора.</li> </ul>
	<ul style="list-style-type: none"> <li>Видео кабелът не е добре закрепен.</li> </ul>	<ul style="list-style-type: none"> <li>Свържете видео кабела към буксата както трябва.</li> </ul>
	<ul style="list-style-type: none"> <li>Захранването на свързания телевизор е изключено.</li> </ul>	<ul style="list-style-type: none"> <li>Включете телевизора.</li> </ul>
Няма звук, или се чува само звук с много ниско ниво.	<ul style="list-style-type: none"> <li>Свързаното с аудио кабел оборудване не е настроено да приема сигнален изход от цифров видеодиск DVD.</li> </ul>	<ul style="list-style-type: none"> <li>Подберете правилния входен режим на аудио приемателя, така че да чувате звука от приемника за цифрови видеодискове DVD.</li> </ul>
	<ul style="list-style-type: none"> <li>Аудио кабелите не са закрепени както трябва.</li> </ul>	<ul style="list-style-type: none"> <li>Свържете чрез добро закрепване аудио кабела към буксите.</li> </ul>
	<ul style="list-style-type: none"> <li>Захранването на оборудването, свързано с аудио кабела, е изключено.</li> </ul>	<ul style="list-style-type: none"> <li>Включете оборудването свързано с аудио кабела.</li> </ul>
	<ul style="list-style-type: none"> <li>Свързващият шнур на озвучаването е повреден.</li> </ul>	<ul style="list-style-type: none"> <li>Заменете го с нов такъв.</li> </ul>
Възпроизвежданата картина е лоша.	<ul style="list-style-type: none"> <li>Дискът е замърсен.</li> </ul>	<ul style="list-style-type: none"> <li>Почистете диска.</li> </ul>
Приемникът за цифрови DVD/CD приемника не стартира възпроизвеждането.	<ul style="list-style-type: none"> <li>Няма поставен диск.</li> </ul>	<ul style="list-style-type: none"> <li>Поставете диск. (Проверете дали на дисплея на възпроизвеждащото устройство е светнал индикатора за цифров DVD/CD приемника, или за аудио компактдиск CD.)</li> </ul>
	<ul style="list-style-type: none"> <li>Поставен е невъзможен за възпроизвеждане диск.</li> </ul>	<ul style="list-style-type: none"> <li>Поставете пригоден за възпроизвеждане диск. (Проверете типа на диска, цветовата система и регионалния код.)</li> </ul>
	<ul style="list-style-type: none"> <li>Дискът е поставен наопаки.</li> </ul>	<ul style="list-style-type: none"> <li>Поставете диска с възпроизвеждащата страна надолу.</li> </ul>
	<ul style="list-style-type: none"> <li>Дискът не е поставен вътре във водача.</li> </ul>	<ul style="list-style-type: none"> <li>Поставете диска върху дисковия поднос правилно вътре във водача.</li> </ul>
	<ul style="list-style-type: none"> <li>Дискът е мръсен.</li> </ul>	<ul style="list-style-type: none"> <li>Почистете диска.</li> </ul>
	<ul style="list-style-type: none"> <li>На екрана на телевизора има меню.</li> </ul>	<ul style="list-style-type: none"> <li>Натиснете бутона за настройка SETUP за да изключите меню-екрана.</li> </ul>
	<ul style="list-style-type: none"> <li>Зададено е ниво на класификация.</li> </ul>	<ul style="list-style-type: none"> <li>Анулирайте функцията за класифициране Rating, или променете класификационното ниво.</li> </ul>
Чува се силно бръмчене или шум	<ul style="list-style-type: none"> <li>Дискът е замърсен.</li> </ul>	<ul style="list-style-type: none"> <li>Почистете диска.</li> </ul>
	<ul style="list-style-type: none"> <li>Високоговорителите и компонентите са лошо свързани.</li> </ul>	<ul style="list-style-type: none"> <li>Свържете високоговорителите и компонентите както трябва.</li> </ul>
	<ul style="list-style-type: none"> <li>DVD/CD-приемникът е разположен твърде близо до телевизора.</li> </ul>	<ul style="list-style-type: none"> <li>Преместете телевизора си настрани от аудио компоненти.</li> </ul>

Симптом	Причина	Корекция
Радиостанци-ите не могат да бъдат настроени	<ul style="list-style-type: none"> <li>Антената е неправилно настроена или свързана.</li> </ul>	<ul style="list-style-type: none"> <li>Свържете антените както трябва.</li> <li>Регулирайте антените и ако е необходимо свържете външна антена.</li> </ul>
	<ul style="list-style-type: none"> <li>Силата на сигнала от станциите е твърде слаба (когато настройвате с автоматична настройка).</li> </ul>	<ul style="list-style-type: none"> <li>Настройте станцията ръчно.</li> </ul>
	<ul style="list-style-type: none"> <li>Никакви станции не са били зададени предварително, или предварително зададените станции са били изчистени (когато настройвате чрез сканиране на предварително зададени станции).</li> </ul>	<ul style="list-style-type: none"> <li>Предварително задайте станциите (страница 33).</li> </ul>
Дистанционното управление не работи както трябва.	<ul style="list-style-type: none"> <li>Дистанционното управление не е насочено към дистанционния сензор на приемника за цифрови DVD/CD приемника.</li> </ul>	<ul style="list-style-type: none"> <li>Насочете дистанционното управление към дистанционния сензор на приемника за цифрови DVD/CD приемника.</li> </ul>
	<ul style="list-style-type: none"> <li>Дистанционното управление е твърде далеч от приемника за цифрови DVD/CD приемника.</li> </ul>	<ul style="list-style-type: none"> <li>Експлоатирайте дистанционното управление на разстояние до около 6 метра.</li> </ul>
	<ul style="list-style-type: none"> <li>На пътя между дистанционното управление и приемника за цифрови DVD/CD приемника има препятствие.</li> </ul>	<ul style="list-style-type: none"> <li>Отстранете препятствието.</li> </ul>
	<ul style="list-style-type: none"> <li>Батериите в дистанционното управление са изчерпани.</li> </ul>	<ul style="list-style-type: none"> <li>Заменете батериите с нови такива.</li> </ul>
Дисплеят на предния панел е доста тъмен.	<ul style="list-style-type: none"> <li>Поставете такъв DVD диск.</li> </ul>	<ul style="list-style-type: none"> <li>Натиснете DIMMER на дистанционното.</li> </ul>



## Спецификация

Общо	Захранване	Направете справка с главната табелка (поставена на долния капак)		
	Консумирана мощност	Направете справка с главната табелка (поставена на долния капак)		
	Маса	4.4 kg		
	Външни размери (Ш x В x Д)	430 x 60 x 350 mm		
	Работни условия	Температура: 5°C до 35°C, Положение на работа: Хоризонтално		
	Работна влажност	5% до 85%		
CD/DVD	Лазер	Полупроводников лазер, дължина на вълната 650 nm		
	Система на сигнала	PAL 625/50, NTSC 525/60		
	Честотна характеристика (аудио)	150 Hz до 18 kHz		
	Съотношение сигнал/шум (аудио)	Повече от 70 dB (1 kHz, NOP, 20 kHz LPF/A-Филтър)		
	Динамичен обхват (аудио)	Повече от 70 dB		
	Изкривяване на високочестотни хармоници (аудио)	0.5 % (1 kHz, при положение 12W) (20 kHz LPF/A-Филтър)		
Видео	Видео вход	1.0 V (p-p), 75 Ω, негативна синхронизация, RCA jack x 2/ SCART (TO TV)		
	Видео изход	1.0 V (p-p), 75 Ω, негативна синхронизация, RCA jack x 1/ SCART (TO TV)		
	S-тип видео изход	(Y) 1.0 V (p-p), 75 Ω, негативна синхронизация, мини DIN 4-цифтов x 1 (C) 0.3 V (p-p), 75 Ω		
	COMPONENT VIDEO OUT	(Y) 1.0 V (p-p), 75 Ω, негативна синхронизация, RCA jack x 1 (Pb)/(Pr) 0.7 V (p-p), 75 Ω, RCA jack x 2		
Тунер	FM	Обхват на настройка	87.5 - 108.0 MHz или 65.0 - 74.0 MHz, 87.5 - 108.0 MHz	
		Междинна честота	10.7 MHz	
		Съотношение сигнал/ шум	60 dB (Mono)	
	AM [MW]	Честотна характеристика	150 - 8,000 Hz	
		Обхват на настройка	522 - 1,611 kHz или 530 - 1,610 kHz	
		Междинна честота	450 kHz	
Amplifier	Стерео режим	45W + 45W (8Ω при 1 kHz, THD 10 %)		
	бграждащ (съраунд) режим	Предно: 45W + 45W (THD 10 %)		
	(* В зависимост от настройки-те на режима на озвучаване и източника, може да няма звуков изход.)	Център*: 45W Обкръжение*: 45W + 45W (8Ω при 1 kHz, THD 10 %) Суббасов високоговорител*: 60W (6Ω при 30 Hz, THD 10 %)		
	Вход	VIDEO 1, VIDEO 2, COAXIAL AUDIO, OPTICAL AUDIO		
	Изход	PHONES: (32 Ω, 1.0 V)		
Високоговорители		Преден/Заден високоговорител (LHS-T6447T)	Централна тонколона (LHS-T6447C)	Пасивен събуфър (LHS-T6447W)
	Тип	1-лентова, с 1 високоговорителя	1-лентова, с 1 високоговорителя	1-лентова, с 1 високоговорителя
	Импеданс	8 Ω	8 Ω	6 Ω
	Честотна характеристика	150 - 20,000 Hz	160 - 20,000 Hz	40 - 1,500 Hz
	Ниво на звуково налягане	84 dB/W (1m)	83 dB/W (1m)	70 dB/W (1m)
	Номинална входна мощност	45 W	45 W	60 W
	Максимална входна мощност	90 W	90 W	120 W
	Чисти размери (ШxВxД)	93 x 132.5 x 113 mm	210 x 132.5 x 113 mm	160 x 350 x 330 mm
	Тегло нето	0.6kg	0.65kg	4.5kg
Доставяни принадлежности	<ul style="list-style-type: none"> <li>• Високоговорители .....6</li> <li>• Високоговорителни кабели .....6</li> <li>• Рамкова AM антена .....1</li> <li>• FM антена .....1</li> <li>• Дистанционно управление .....1</li> <li>• Батерии (AAA) .....2</li> </ul>			

\* Конструкции и спецификации са предмет на промяна без уведомление.

P/N: 3834RH0072H