

# Inhoudsopgave

## Installatie en Aansluiting

Veiligheidsmaatregelen	N1
Accessoires	N4
Vóór aansluiting op de PC	N5
Naam en functie van de onderdelen	N6
Aansluiting op externe apparatuur	N14
Aansluiting op uw pc	N14
VCR/DVD's bekijken	N17
De DVI-D(HDCP) van de DVD/Set-top Kast	N19
Tijdens het bekijken van TV	N20
De kabels aansluiten	N21

## Invoerselectie en Tracken

Het scherm selecteren en instellen	N22
Naam van de knoppen op de scherminstellingseenheid	N22
OSD (On-Screen display)	N24
Het OSD-scherm (On Screen Display) instellen	N25
Kanalen selecteren/instellen tijdens gebruik TV	N26
De schermkleur aanpassen	N28
De Audio functie aanpassen	N29
De Timer functie aanpassen	N30
De SEPCIAL selecteren	N31
Scherminstellingen	N32
PIP/POP/PBP Stand (Meerdere schermen) Functies aanpassen.	N33

## Diversen

Problemen oplossen	N35
Specificaties	N38



NEDERLANDS



SRS is een handelsmerk van SRS Labs, Inc.  
De ingebouwde techniek valt onder een licentie van SRS Labs, Inc.

# Veiligheidsmaatregelen

Lees deze veiligheidsmaatregelen aandachtig door alvorens het product te gebruiken.

-  **Waarschuwing** Het negeren van de waarschuwingen kan ernstige verwondingen, ongelukken of de dood tot gevolg hebben.
-  **Opmerking** Het negeren van opmerkingen kan leiden tot lichte verwondingen of schade aan het product.

## Voorzorgsmaatregelen tijdens het installeren van het product

### Waarschuwing

- **Blijf uit de buurt van warmtebronnen, zoals elektrische verwarmingen.**
  - Het negeren van deze waarschuwing kan leiden tot elektrische schokken, defecten of vervormingen van het product.
- **Houd het anti-vochtmateriaal en de vinyl verpakking uit de buurt van kinderen.**
  - Het anti-vochtmateriaal is schadelijk en mag niet worden doorgeslikt. Indien het materiaal wordt doorgeslikt, dient u het slachtoffer te laten braken en naar het dichtstbijzijnde ziekenhuis te brengen. De vinyl verpakking kan tot verstikking leiden. Houd de verpakking uit de buurt van kinderen.
- **Leg geen zware voorwerpen op de monitor en ga niet op het product zitten.**
  - Het breken van de behuizing of het laten vallen van het product kan verwondingen veroorzaken. Met name kinderen dienen hierop te letten.
- **Laat het stroom- of signaalsnoer niet onbeheerd achter op looppaden.**
  - Mensen kunnen over het snoer struikelen, hetgeen tot elektrische schokken, brand, een defect product of verwondingen kan leiden.
- **Installeer het product op een opgeruimde en droge plek.**
  - Stof of vocht kan tot elektrische schokken, brand of schade aan het product leiden.
- **Indien u rook, andere geuren of vreemde geluiden waarneemt, dient u het stroomsnoer los te koppelen en contact op te nemen met het servicecentrum.**
  - Voortzetting van het gebruik van het product zonder maatregelen te treffen kan leiden tot elektrische schokken of brand.
- **Indien u het product laat vallen of de behuizing breekt, dient u de monitor uit te schakelen en het stroomsnoer los te koppelen.**
  - Voortzetting van het gebruik van het product zonder maatregelen te treffen kan leiden tot elektrische schokken of brand. Neem contact op met het servicecentrum.
- **Laat geen metalen voorwerpen, zoals munten, haarpinnen, eetstokjes of draden, of ontvlambare voorwerpen, zoals papier en lucifers, in het product vallen. Met name kinderen dienen hierop te letten.**
  - Het negeren van deze waarschuwing kan leiden tot elektrische schokken, brand of verwondingen. Indien u een vreemd object in het product laat vallen, dient u het stroomsnoer los te koppelen en contact op te nemen met het servicecentrum.

### Opmerking

- **Controleer of het ventilatiegat van het product niet wordt geblokkeerd. Installeer het product op een ruime plek (meer dan 10cm vanaf de muur).**
  - Het te dicht bij de muur installeren van het product kan leiden tot vervorming van het product of brand (beide veroorzaakt door interne hitte).
- **Blokkeer het ventilatiegat van het product niet met tafelkleden of gordijnen.**
  - Oververhitting van het binnenste van het product kan leiden tot vervorming van het product of brand.
- **Installeer het product op een plat en stabiel vlak, waar het product niet vanaf kan vallen.**
  - Het vallen van het product kan leiden tot verwondingen of een defecte product.
- **Installeer het product op een plek waarop geen sprake is van elektromagnetische interferentie.**
- **Stel het product niet bloot aan direct zonlicht.**
  - Hierdoor kan het product worden beschadigd.

---

## Voorzorgsmaatregelen met betrekking tot elektrische stroom

### Waarschuwing

- **Sluit het stroomsnoer aan op een geaarde aansluiting.**
  - Het negeren van deze waarschuwing kan leiden tot elektrocutie of verwondingen.
- **Maak alleen gebruik van het aangegeven voltage.**
  - Het negeren van deze waarschuwing kan leiden tot schade aan het product of elektrocutie.
- **Tijdens onweer dient u het stroomsnoer of de signaalkabel los te koppelen.**
  - Het negeren van deze waarschuwing kan leiden tot elektrocutie of het uitbreken van brand.
- **Sluit meerdere verlengings snoeren, elektrische apparatuur of elektrische verwarmingen niet op één stopcontact aan. Maak gebruik van een geaarde stekkerdoos, die speciaal voor computers is ontworpen.**
  - Het negeren van deze waarschuwing kan leiden tot brand (veroorzaakt door oververhitting).
- **Raak de netstekker niet aan met natte handen. Indien de stekkerpinnen nat of stoffig zijn, dient u de pinnen volledig te laten drogen of het stof af te vegen.**
  - Het negeren van deze waarschuwing kan leiden tot elektrocutie (veroorzaakt door teveel vocht).
- **Indien u van plan bent om het product lange tijd niet te gebruiken, dient u het netsnoer van de monitor los te koppelen.**
  - Stof kan brand veroorzaken. Slijtage van de isolatie kan leiden tot lekstroom, elektrische schokken of brand.
- **Breng het netsnoer terug in de originele staat.**
  - Het niet in de originele staat terugbrengen van het netsnoer kan leiden tot het uitbreken van brand.
- **Houd het netsnoer tijdens het loskoppelen bij de stekker vast. Buig het netsnoer niet door teveel kracht uit te oefenen en leg geen zware voorwerpen op het netsnoer.**
  - Het netsnoer kan worden beschadigd, hetgeen kan leiden tot elektrische schokken of brand.
- **Plaats geen geleiders (zoals metalen eetstokjes) in het ene einde van het netsnoer als het andere einde is aangesloten op het stopcontact aan de muur. Raak het netsnoer niet aan als u het netsnoer zojuist op de wandcontactdoos heeft aangesloten.**
  - U kunt worden geëlektrocuteerd.
- **Het netsnoer wordt gebruikt als belangrijkste uitschakelingsvoorziening. Zorg dat de connector makkelijk toegankelijk is na aansluiting.**

### Opmerking

- **Koppel het netsnoer niet los terwijl het product nog in gebruik is.**
  - Elektrische schokken kunnen het product beschadigen.

---

## Voorzorgsmaatregelen tijdens het verplaatsen van het product

### Waarschuwing

- **Controleer of het product is uitgeschakeld.**
  - U kunt worden geëlektrocuteerd of het product kan worden beschadigd.
- **Verwijder alle kabels alvorens het product te verplaatsen.**
  - U kunt worden geëlektrocuteerd of het product kan worden beschadigd.

# Veiligheidsmaatregelen

## Opmerking

- **Stel het product tijdens verplaatsingen niet bloot aan schokken of trillingen.**
  - U kunt worden geëlectrocuteerd of het product kan worden beschadigd.
- **Gooi de productverpakking niet weg. U kunt deze gebruiken voor het verplaatsen van het product.**
- **Richt het voorpaneel naar voren en houd het product tijdens het verplaatsen met twee handen vast.**
  - Het laten vallen van het product kan leiden tot beschadigingen aan het product, elektrische schokken of brand. Neem contact op met het servicecentrum voor reparatie.

---

## Voorzorgsmaatregelen tijdens het gebruik van het product

### Waarschuwing

- **Haal het product niet uit elkaar en voer zelf geen reparaties of aanpassingen uit.**
  - Dit kan leiden tot brand, elektrische schokken of ongelukken.
  - Neem voor controle, kalibrering of reparatie contact op met het servicecentrum.
- **Spuit geen water op het product en reinig de monitor niet met ontvlambare stoffen (verdunner of benzine). Dit kan leiden tot brand, elektrische schokken of ongelukken.**
- **Stel het product niet bloot aan water.**
  - Dit kan leiden tot brand, elektrische schokken of ongelukken.

### Opmerking

- **Bewaar geen ontvlambare stoffen bij het product.**
  - Het onzorgvuldig omgaan met ontvlambare stoffen kan leiden tot explosies of brand.
- **Bij het reinigen van het bruine oppervlak van de elektronenbuis, dient u het netsnoer los te koppelen en het oppervlak met een zacht doekje te reinigen, om krassen te voorkomen. Reinig het product niet met een natte doek.**
  - Het water kan in het product sijpelen, hetgeen tot elektrische schokken of ernstige defecten kan leiden.
- **Gun uw ogen regelmatig rust.**
- **Houd het product te allen tijde schoon.**
- **Neem tijdens het werken aan het product een comfortabele en natuurlijke lichaamshouding aan, om de spieren te ontspannen.**
- **Neem regelmatig een pauze als u lange tijd aan het product werkt.**
- **Oefen geen sterke druk op het paneel uit met uw handen of scherpe voorwerpen, zoals nagels, potloden of pennen, en bekraas het paneel niet.**
- **Bewaar afstand tot het product.**
  - Uw zicht kan verminderen als u te dicht op het product zit.
- **Zie de Gebruiksaanwijzing voor meer informatie over het instellen van de juiste resolutie en frequentie.**
  - Het negeren van deze waarschuwing kan leiden tot verminderd zicht.
- **Maak tijdens het reinigen van het product alleen gebruik van goedgekeurde reinigingsmiddelen. (Gebruik geen benzine, verdunner of alcohol.)**
  - Het negeren van deze waarschuwing kan leiden tot vervorming van het product.

---

## Correct sorteren

- De fluorescerende lamp die wordt gebruikt in dit product bevat een kleine hoeveelheid kwik.
- Doe de lamp dus niet bij het gewone huishoudelijke afval.  
Sorteer dit product volgens de reglementen van uw gemeente.



# Accessoires

Controleer of de volgende accessoires aanwezig zijn in het productpakket.

\* Het product en de accessoires kunnen verschillen van onderstaande afbeeldingen.

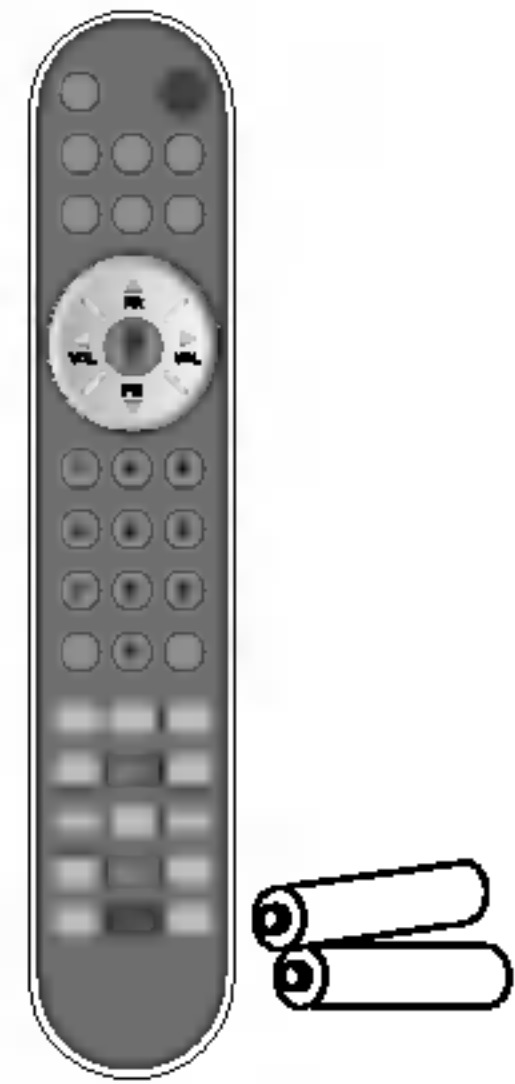

Afstandbediening/  
Batterijen

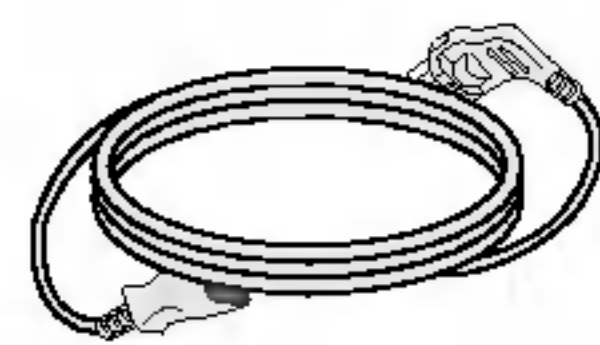

Stroomkabel

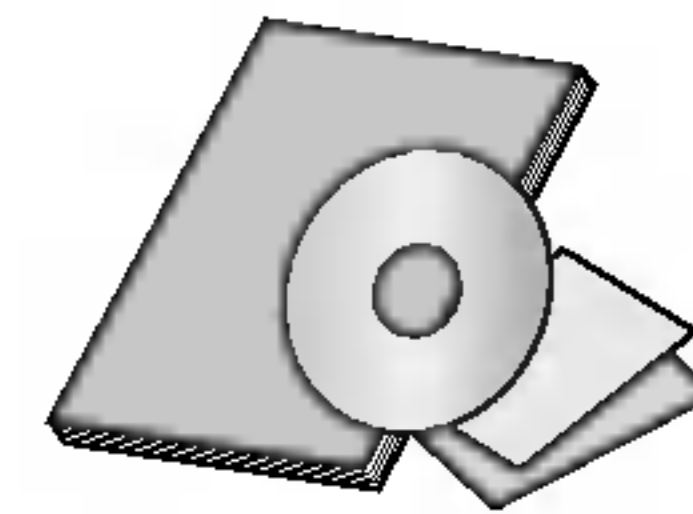

Gebruikershandleiding/Drive CD  
/kaarten

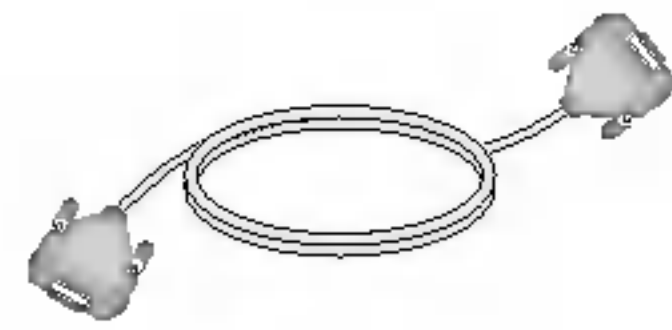

D-Sub Signaal Kabel

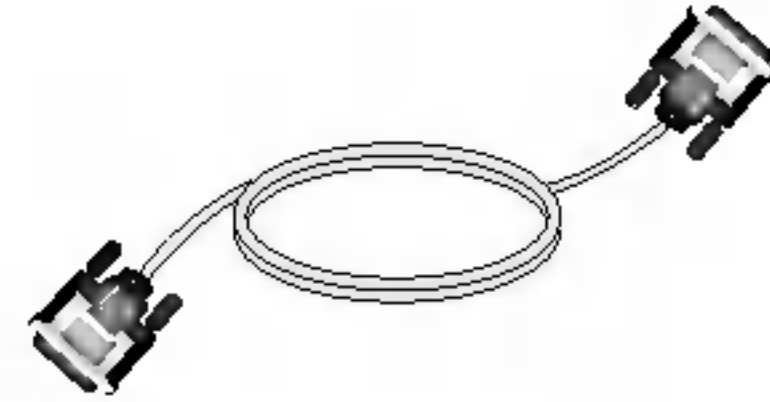

DVI-D Signaal Kabel

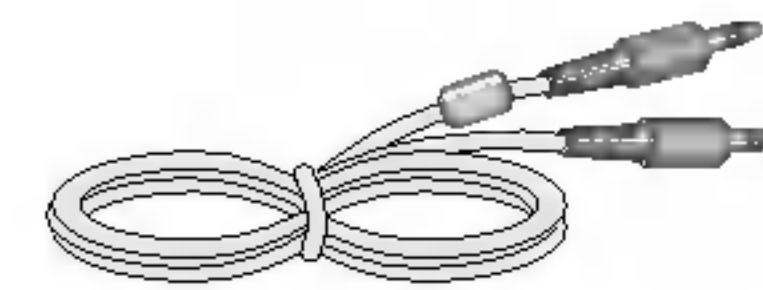

Audio Kabel (PC)

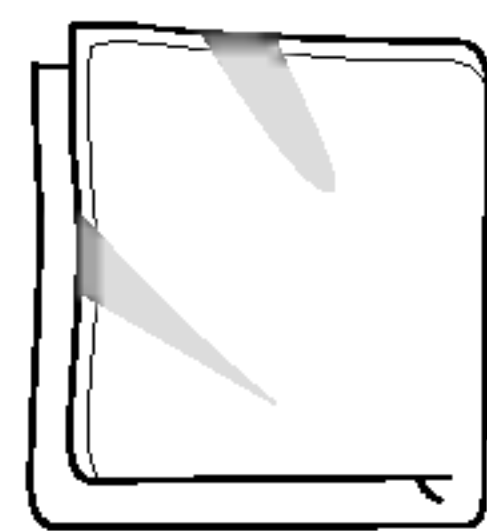

Reinigingsdoek

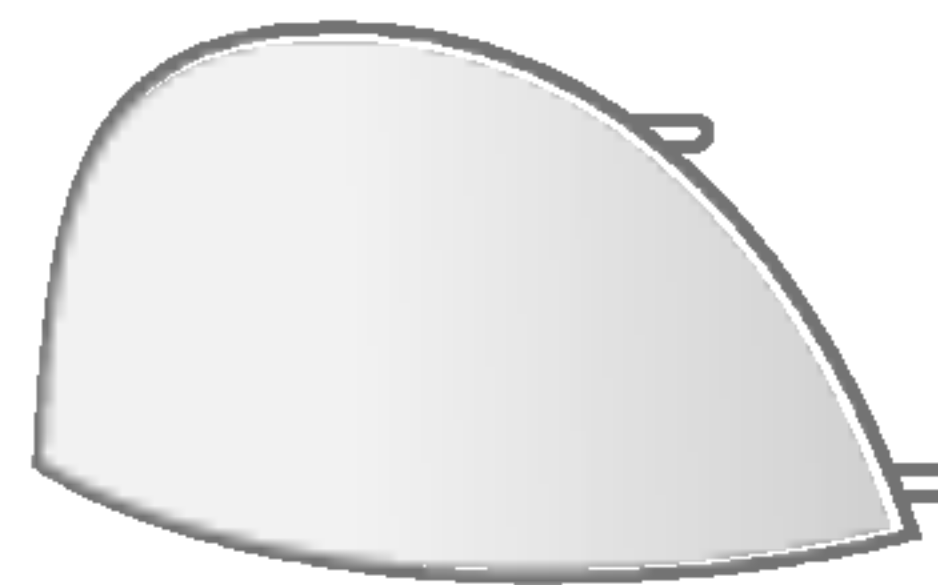

Deksel achter

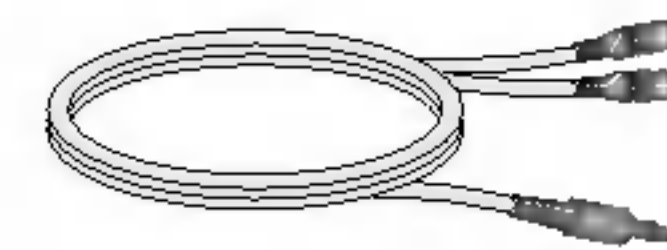

RCA-PC-audiokabel

## Batterijen laden in de afstandsbediening

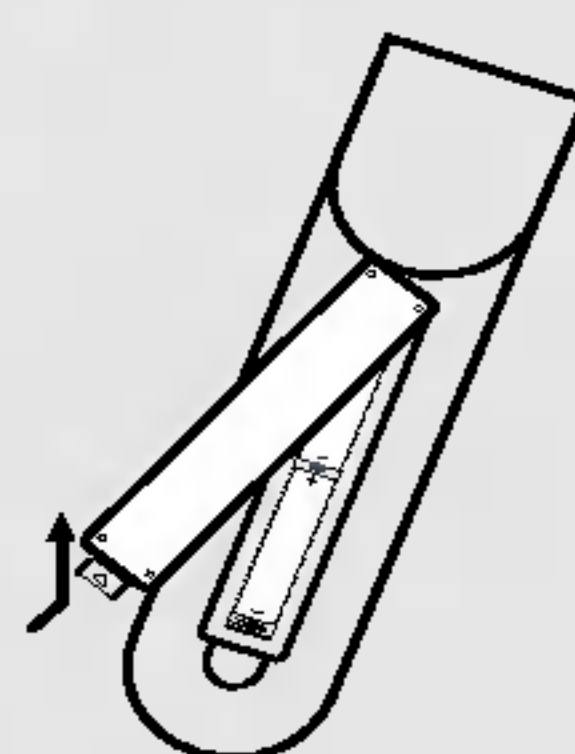

1. Verwijder de batterijkap
2. Plaats de batterijen met de correct polariteit (+/-)
3. Plaats de batterijkap
  - U kunt de afstandsbediening tot op 7 meter afstand gebruiken en 30 graden (links/rechts) binnen het bereik van de ontvanger.
  - Bescherm het milieu en gooi lege batterijen bij het chemisch afval.

# Vóór aansluiting op de PC

- Voordat u de product in elkaar zet, controleert u of de voeding van de product, het computersysteem en andere aangesloten apparaten is uitgeschakeld.

## Uitvouwen van de draaivoet

- 1 Plaats de product met de voorkant naar boven gericht op een kussen of een zachte doek.

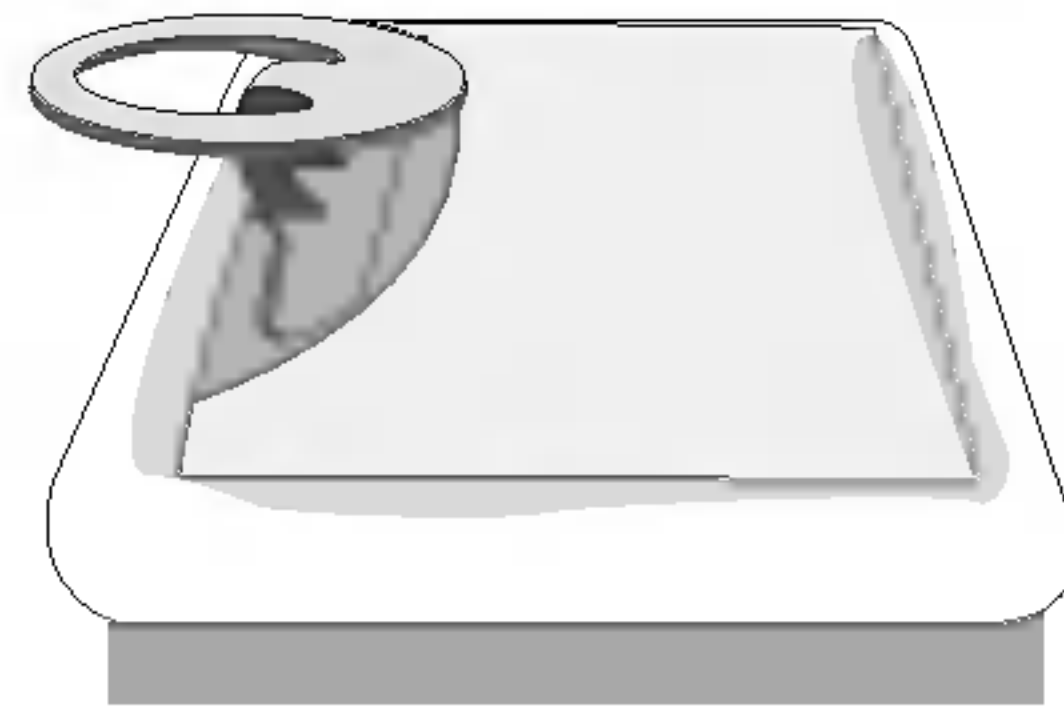

- 2 Houd de ontgrendelingsknop in de standaard ingedrukt en trek de standaard met beide handen uit.

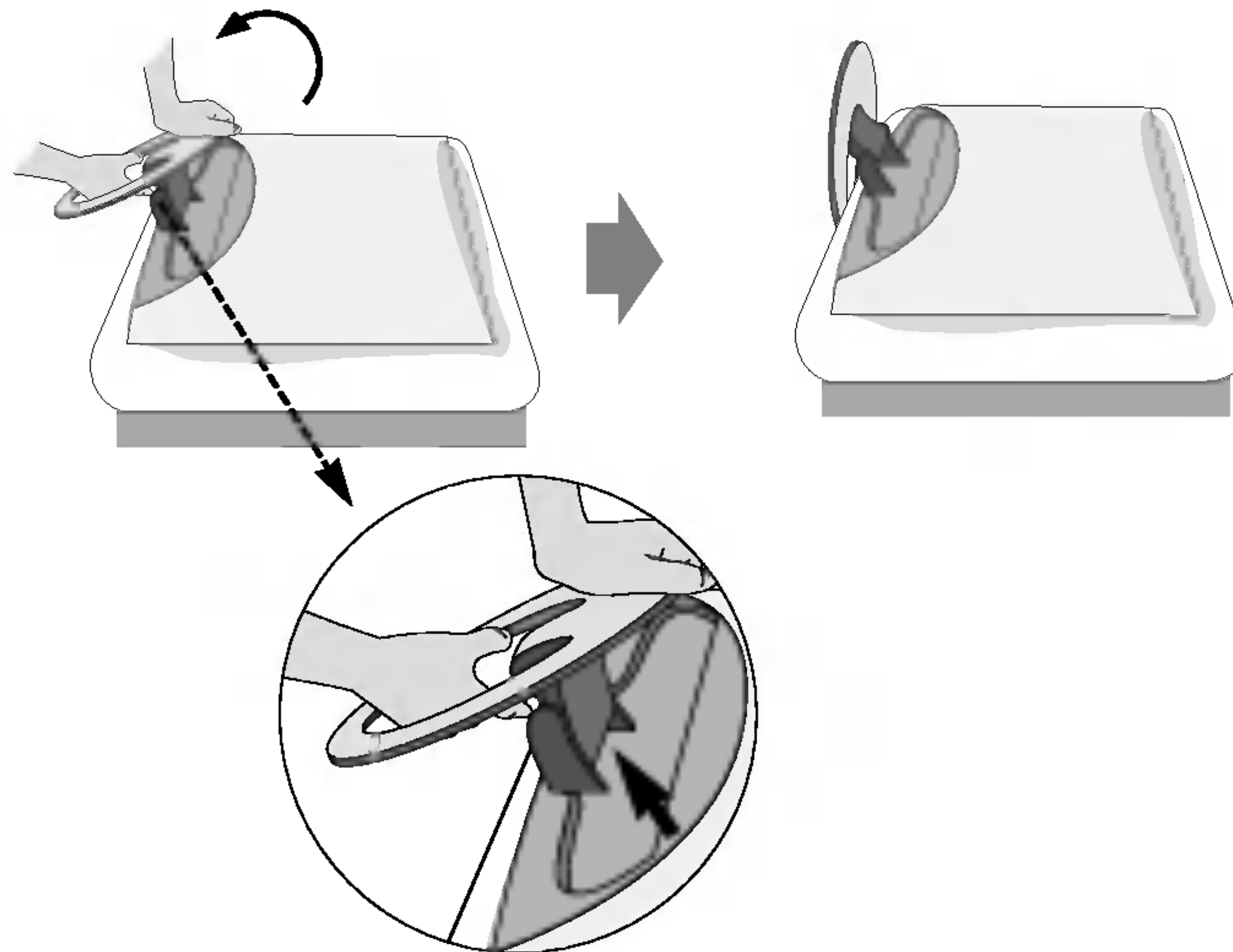

De standaard beweegt niet als u de ontgrendelingsknop niet heeft ingedrukt.

Indien de openknop niet makkelijk te gebruiken is, vouw de stand een beetje verder en druk vervolgens op de openknop.

# Naam en functie van de onderdelen

## ● Naam van de knoppen op de afstandsbediening

### Afstandsbediening

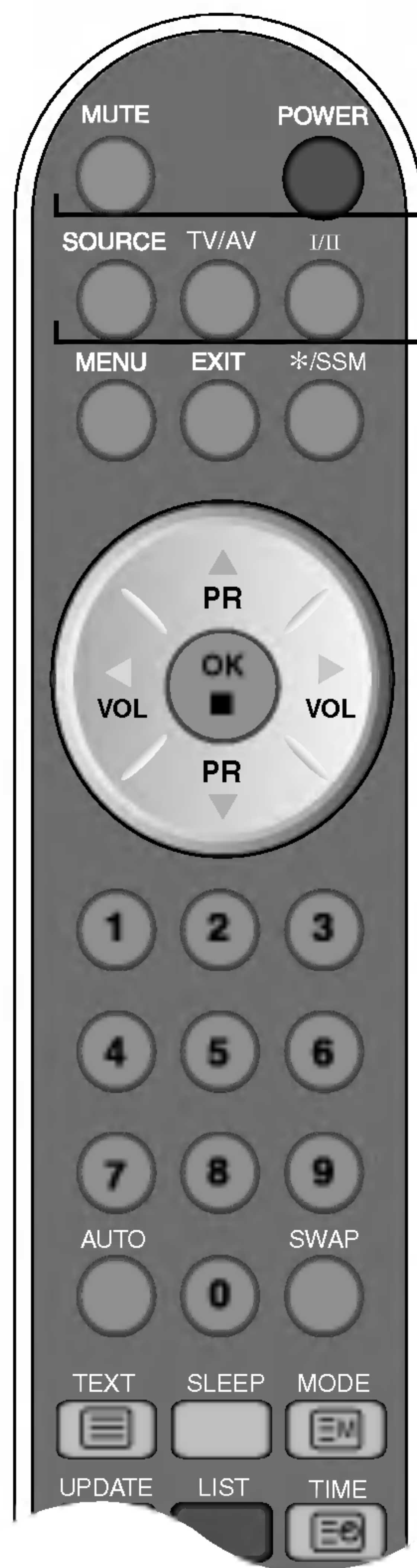

#### MUTE

Het product tijdelijk zonder geluid gebruiken.

#### POWER (Aan/uit)

U kunt In/Uit schakelen

#### SOURCE



Als u de toets één keer indrukt, verschijnt het volgende ingangselectievenster. Selecteer het gewenste signaaltype met de ▲ ▼ - toets.

TV/AV : TV/AV Knop

TV  AV1  AV2  S-Video

#### I/II : Keuze voor tweetalige- en geluidswaergavemodus

Druk op deze knop

##### [ TV ]

- voor het schakelen van **Stereo**-naar **Mono**-geluid bij stereo-uitzendingen, of van **Nicam-stereo** naar **Nicam-mono** bij digitale uitzendingen.
- voor het schakelen van **Nicam Dual I** naar **Nicam Dual II** of **Nicam Dual I+II** bij Nicam-Dual-uitzendingen.
- voor het selecteren van **Dual I**, **Dual II** of **Dual I+II** bij tweetalige uitzendingen:
  - bij **Dual I** wordt de eerste uitzendtaal naar de luidsprekers gestuurd;
  - bij **Dual II** wordt de tweede uitzendtaal naar de luidsprekers gestuurd;
  - bij **Dual I+II** wordt naar elke luidspreker een andere taal gestuurd.

##### [ AV ]

In de AV-modus kan u de geluidsuitvoer uit de linkse en de rechtse luidspreker instellen.

Druk herhaaldelijk op de toets I/II om de geluidsuitvoer te selecteren.

- L+L : Het audiosignaal van de audio-ingang L wordt naar de linkse en de rechtse luidspreker gezonden.
- L+R : Het audiosignaal van de audio-ingang L wordt naar de linkse luidspreker gezonden en het audiosignaal van de audio-ingang R wordt naar de rechtse luidspreker gezonden.
- R+R : Het audiosignaal van de R-audio-ingang wordt naar de linker en rechter luidsprekers gestuurd.

- **OPMERKING** : Bij zwakke stereosignalen tijdens stereo- of Nicam-stereo-uitzendingen kunt u het beste mono-ontvangst instellen.



# Naam en functie van de onderdelen

## Afstandsbediening

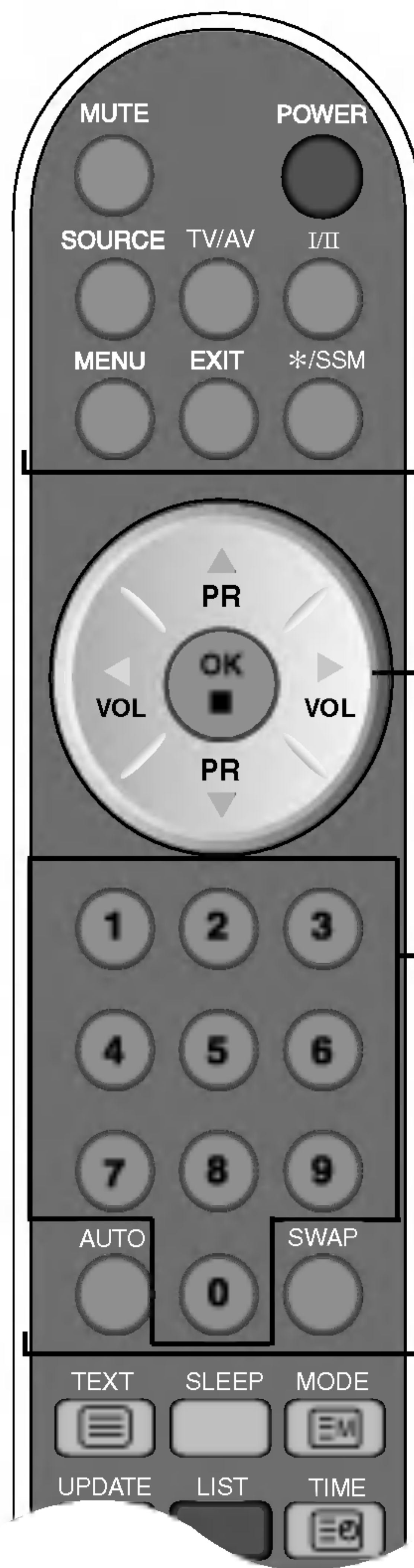

### MENU

U kunt deze knop gebruiken als u het menu On Screen Display (weergave op het scherm) wilt weergeven.

### EXIT

U kunt deze knop gebruiken als u het menu On Screen Display (weergave op het scherm) wilt afsluiten.

### \*/SSM (Sound Status Memory – Geluid Status Geheugen)

Gebruik deze knop om de geluidston te selecteren. Druk herhaaldelijk om Vlak, Muziek, Film, Spraak, Gebruiker geluidston te selecteren.

### PR ( ▲ ▼ ) Knoppen

U kunt van kanaal veranderen.

### VOL ( ◀ ▶ ) Knoppen

U kunt het geluid aanpassen.

### OK Knop

Gebruik zodra functie aanpassen is voltooid.

### Nummer knoppen

U kunt direct kanaal selecteren en veranderen.

### De knop AUTO

- U kunt deze functie gebruiken als u de beschikbare kanalen automatisch wilt zoeken. Deze functie is alleen beschikbaar voor TV-invoersignalen.
- Met deze functie stelt u automatisch de optimale beeldinstellingen in voor de huidige schermresolutie (weergavestand). Deze functie is alleen beschikbaar voor invoer via het analoge PC-sigitaal.

### Knop de toets SWAP (schakelen)

Hiermee kunt u schakelen tussen het hoofdscherm en het subscherm in de modi PIP en POP en PBP.



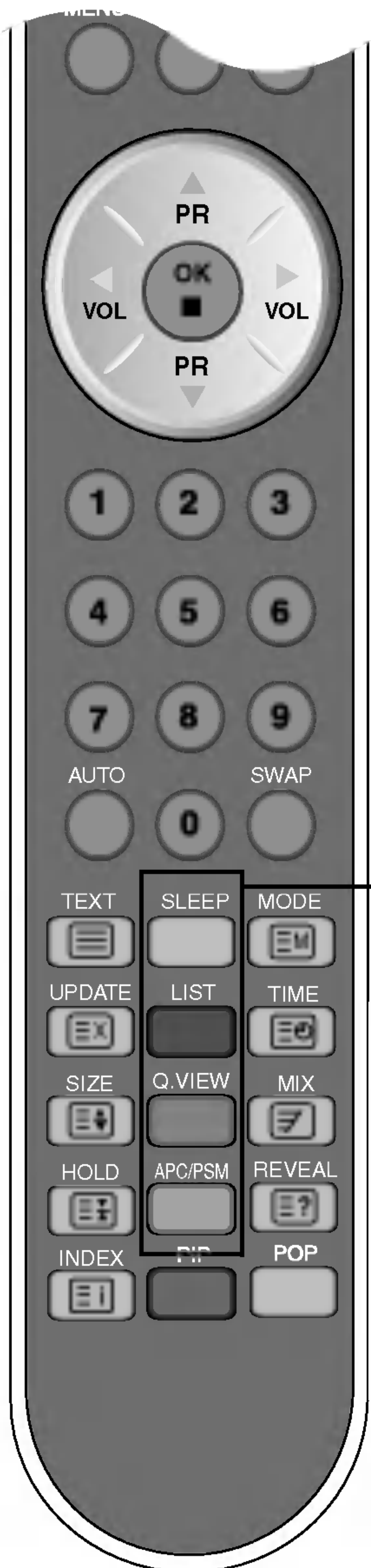

### SLEEP : SLEEP Timer (timer slaapstand)

U kunt een periode instellen waarna de TV / AV1 / AV2 / S-Video automatisch de slaapstand inschakelt. Druk meerdere keren op deze toets om het aantal minuten te selecteren.

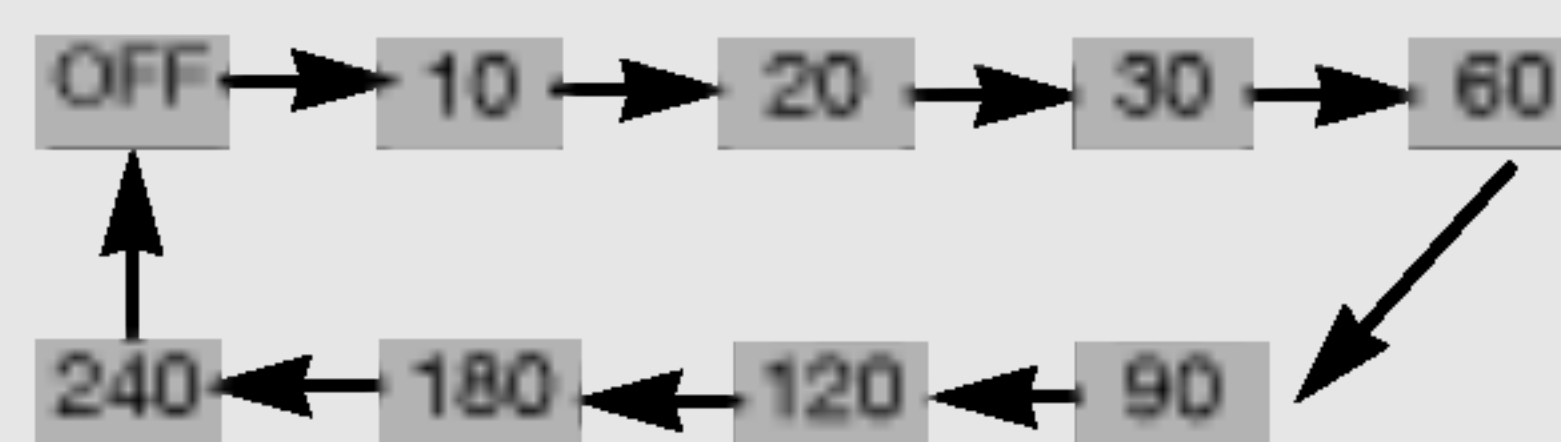

### LIST : Programmalijs

Hiermee geeft u de programmalijs (0 t/m 99) weer.



Opmerking: TV-kanaal die blauw worden weergegeven worden overgeslagen in het menu Programme Edit (programmabewerking).

### Q.VIEW : Knop QUICK VIEW

\*Favoriet programma aan: uw favoriete kanaal rouleren.

\* Favoriet programma uit : het vorige tv-kanaal weergeven.

### Knop APC / PSM

Duw verschillende malen om de beeldweergave **Dynamic (Dynamisch)**, **Standard (Standaard)**, **Mild (Zacht)**, **Game (Spel)** of **User (Gebruiker)** te selecteren. Deze functie wordt niet ondersteund in de pc-modus.

# Naam en functie van de onderdelen

## Afstandsbediening - PIP/POP/PBP functie



### 1. Omschakeltoets

Tijdens het gebruik van de PIP/POP/PBP-functie kunt u het hoofdscherm en het subscherm omschakelen.

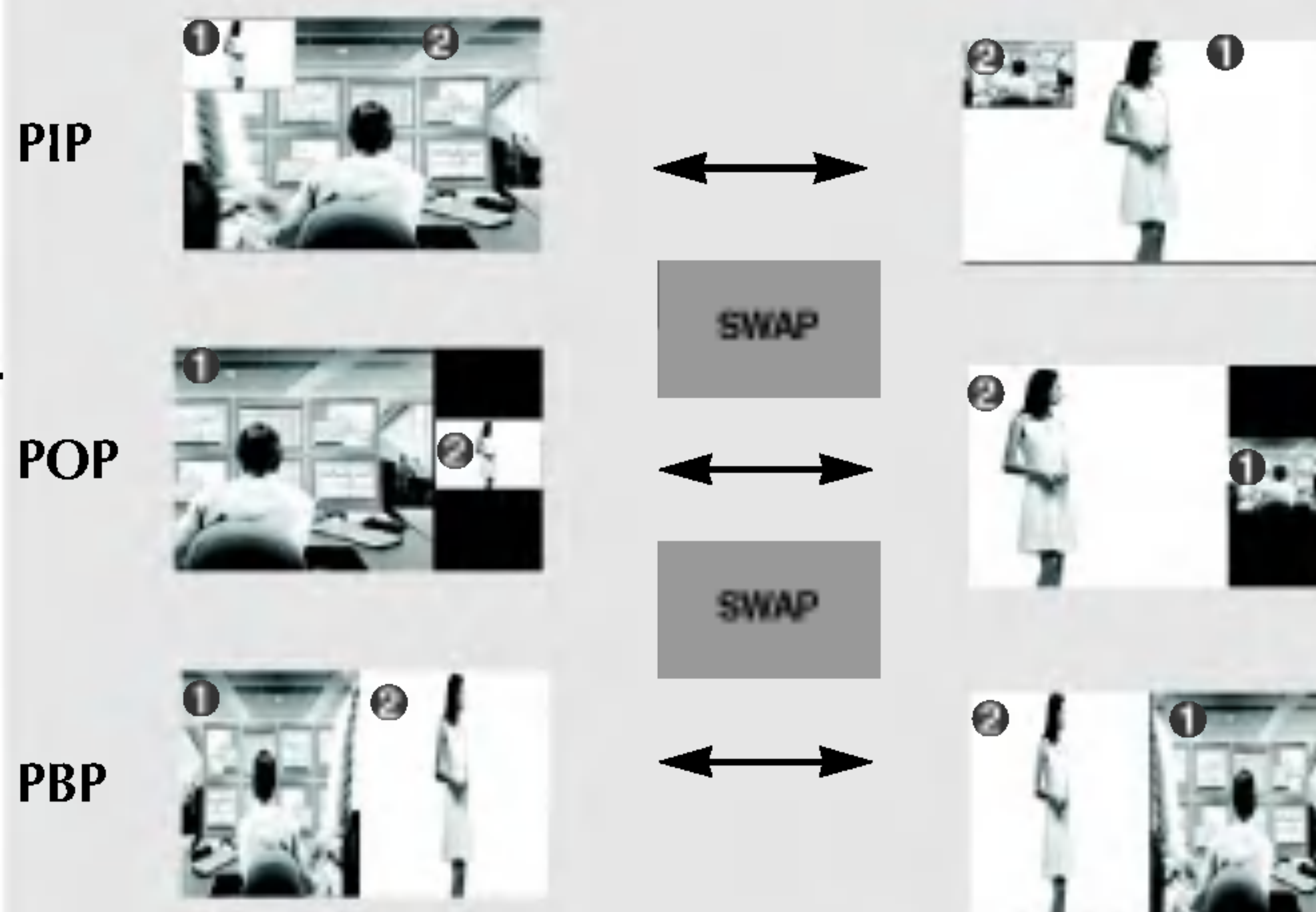

### 2. Knop de toets PIP (Picture in Picture)

Hiermee kunt u de weergave van het subscherm wijzigen. Hierbij wordt de volgende volgorde gehanteerd:  
: SMALL (KLEIN) -> MEDIUM (MIDDEL) -> LARGE (GROOT) -> OFF (UIT)

### 3. Knop de toets POP (Picture out Picture)

Hiermee kunt u de weergave van het subscherm wijzigen. Hierbij wordt de volgende volgorde gehanteerd:  
: POP ON -> PBP(FULL) -> PBP(4:3) -> OFF



[Table of PIP/POP/PBP Function Support]

BRON 1 \ BRON 2	DVI	RGB	TV	AV1	AV2	S-Video
DVI	X	X	●	●	●	●
RGB	X	X	●	●	●	●
TV	●	●	X	X	X	X
AV1	●	●	X	X	X	X
AV2	●	●	X	X	X	X
S-Video	●	●	X	X	X	X

Als het hoofdscherm gebruik maakt van 'Input Signal 1' (ingangssignaal 1), dan kan het subscherm alleen gebruik maken van 'Input Signal 2' (ingangssignaal 2). Als het hoofdscherm daarentegen gebruik maakt van 'Input Signal 2' (ingangssignaal 2), dan kan het subscherm alleen maar gebruik maken van 'Input Signal 1' (ingangssignaal 1). Met de SWAP-toets kunt u 'Input Signal 1' (ingangssignaal 1) en 'Input Signal 2' (ingangssignaal 2) omschakelen.



## Afstandsbediening - De teletekstfunctie gebruiken

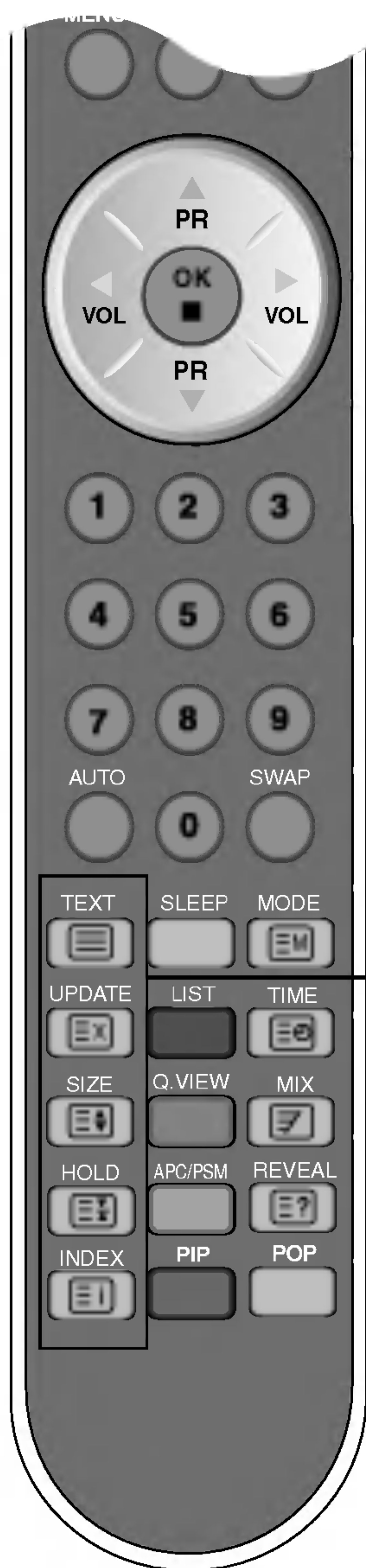

### **TEXT (tekst)**

Hiermee schakelt u teletekst in of uit. De hoofdpagina of de laatst geselecteerde pagina wordt op het scherm weergegeven. Daarnaast ziet u een koptekst met informatie en een regel met opties onder op het scherm.

### **UPDATE (bijwerken)**

Druk op de knop om het tv-programma weer te geven. Aan de bovenzijde van het scherm wordt aangegeven dat u nog in de teletekstmodus bent. Voordat u teletekst onderbreekt, kunt u een paginanummer selecteren. Wanneer de pagina is gevonden, wordt de regel met informatie kort op het scherm weergegeven. Druk nogmaals op de knop om teletekst opnieuw weer te geven.

### **SIZE (grootte)**

Druk meerdere keren op de knop om het bovenste deel en het onderste deel te bekijken en vervolgens terug te keren naar de normale grootte van de pagina.

### **HOLD (vasthouden)**

Druk op de knop om het automatisch rouleren van subpagina's te stoppen. Druk nogmaals op de knop om het automatisch rouleren te hervatten.

### **INDEX**

Hiermee wordt de hoofdindexopgave weergegeven.

# Naam en functie van de onderdelen

## Afstandsbediening - De teletekstfunctie gebruiken

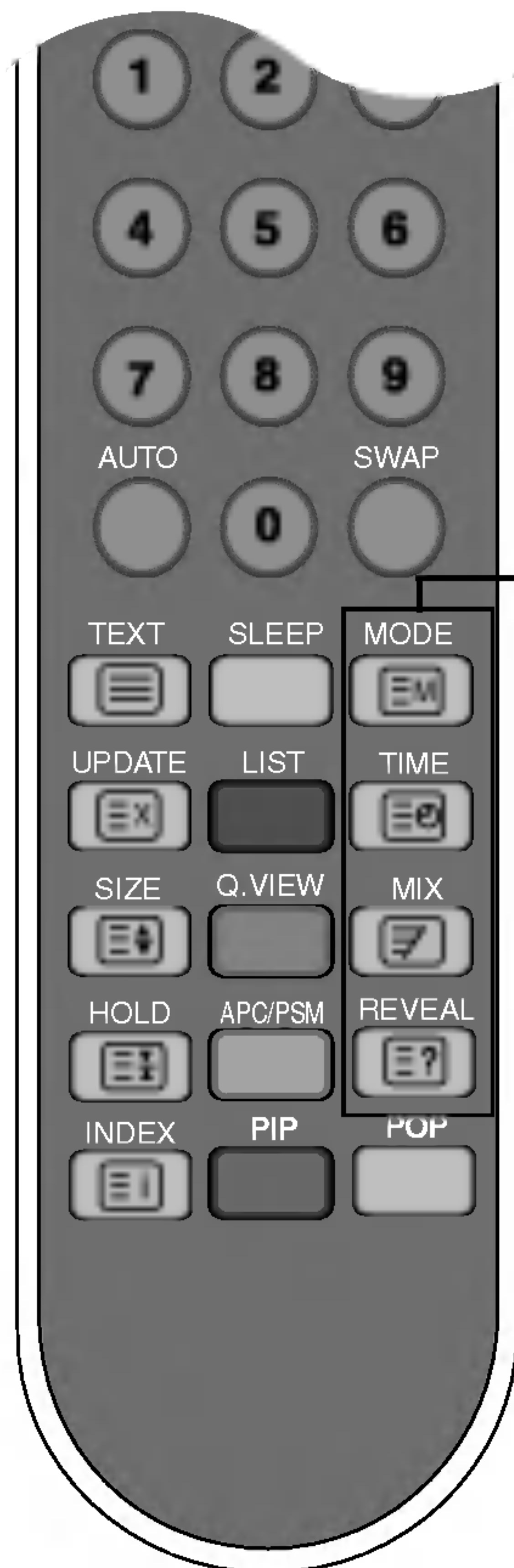

### **MODE (modus)**

Hiermee schakelt u naar de modus Teletext (teletekst).

### **TIME (tijd)**

Druk tijdens het bekijken van een TV-programma op deze toets om de tijd weer te geven in de rechter bovenhoek van het scherm. Tijdens het bekijken van TV-programma's kunt u op deze knop drukken om de tijd rechtsboven in het scherm weer te geven. Druk op deze knop om een subpaginanummer te selecteren.

Het subpaginanummer wordt onder in het scherm weergegeven. Om de subpagina vast te houden of te wijzigen, gaat u als volgt te werk:

Druk op ROOD/GROEN, ▲ ▼ of de NUMMERKNOPPEN. Druk nogmaals om deze functie af te sluiten.

### **MIX**

Hiermee worden de teletekstpagina's over het beeld van het tv-programma weergegeven. Druk nogmaals op deze knop om het beeld van het tv-programma uit te schakelen.

### **REVEAL (zichtbaar maken)**

Druk op de knop om verborgen informatie weer te geven of te verbergen. Dit kunnen bijvoorbeeld oplossingen zijn voor raadsels en puzzels. Druk nogmaals op deze knop om de informatie weer uit beeld te laten verdwijnen.



## ● Achteraanzicht

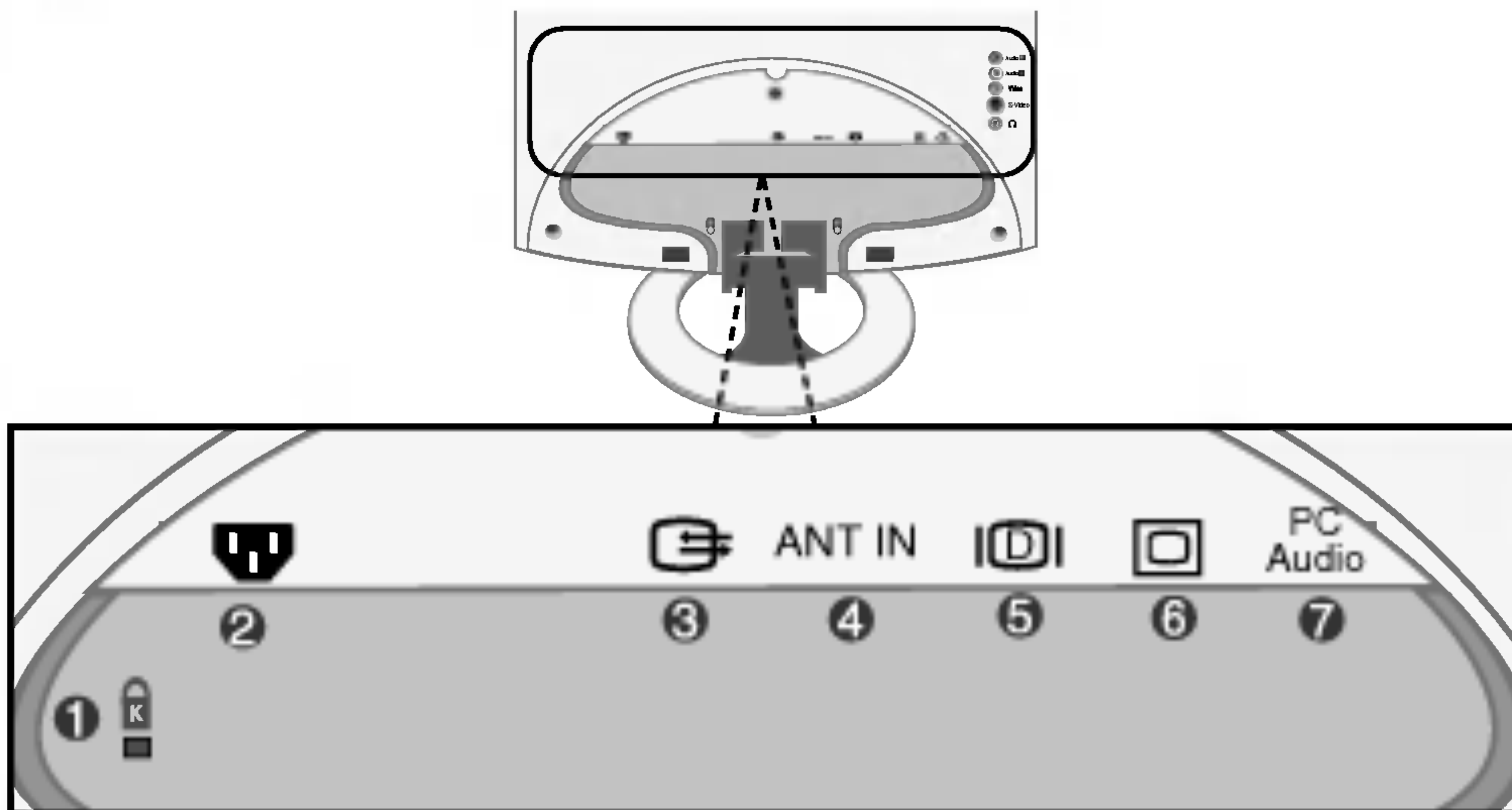

- 1 **Anti-diefstalvergrendeling**
- 2 **Netsnoeraansluiting : Sluit het netsnoer aan.**
- 3 **SCART Input/Output Terminal: Verbind de SCART kabel**
- 4 **Jack TV-tuner : Sluit de antenne aan.**
- 5 **DVI-siganaalaansluiting**
- 6 **Analogee signaalaansluiting D-Sub**
- 7 **PC Audio contactpunt : Verbind met het contactpunt op de PC geluidskaart.**

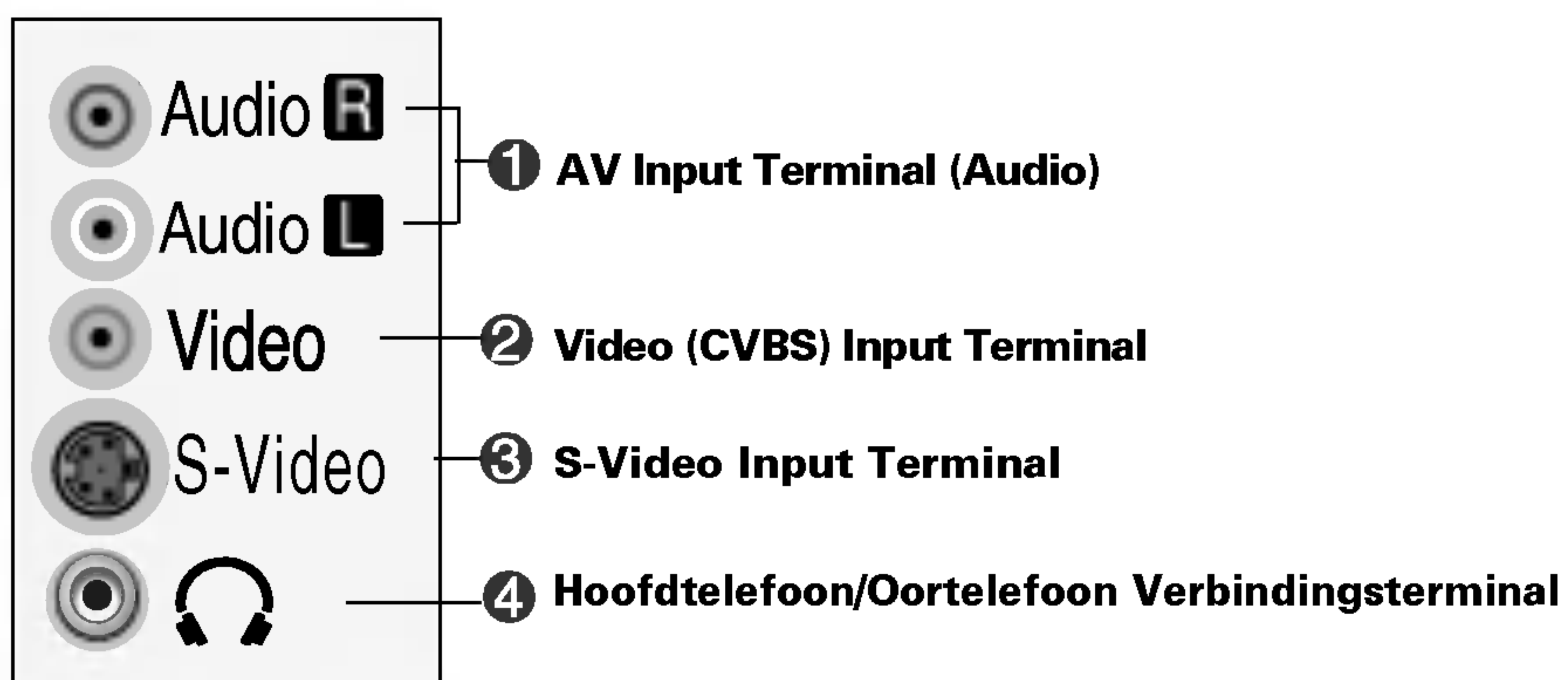

# Naam en functie van de onderdelen

## ● Ingang geluidskaart

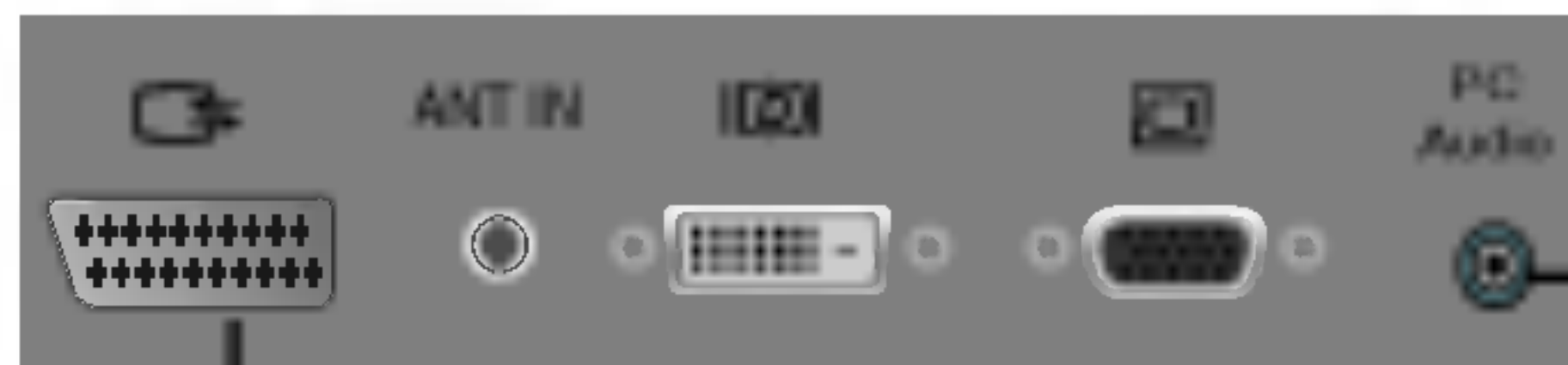

Sluit de **SCART-KABEL** aan.

### **PC Audio contactpunt**

- Sluit de audiokabel aan op de LINE OUT-jack van de pc-geluidskaart.

## ● De uitgang van de geluidskaart aansluiten

Controleer de aansluiting van de geluidskaart in de PC alvorens deze op de product aan te sluiten.

Als de pc-geluidskaart ondersteuning biedt voor zowel Speaker Out als Line Out, dan stelt u de jumper of pc-toepassing in op Line Out. (Zie de gebruiksaanwijzing van de geluidskaart voor meer informatie.)

- **Speaker Out** : voor aansluiting op luidsprekers zonder ingebouwde versterker.
- **\*Line Out**: voor aansluiting op luidsprekers met ingebouwde versterker.

Als de audio-uitgang van de pc-geluidskaart alleen over een Speaker Out beschikt, verlaagt u het pc-volume. Deze product beschikt over een ingebouwde versterker.

## ● TV-uitgang

**Aan te sluiten op externe apparatuur tijdens het opnemen van uitzendingen.**

Als u het ingangssignaal van het hoofdscherm op 'TV' instelt, dan kunt u het bekeken signaal naar de Scart-uitgang sturen.

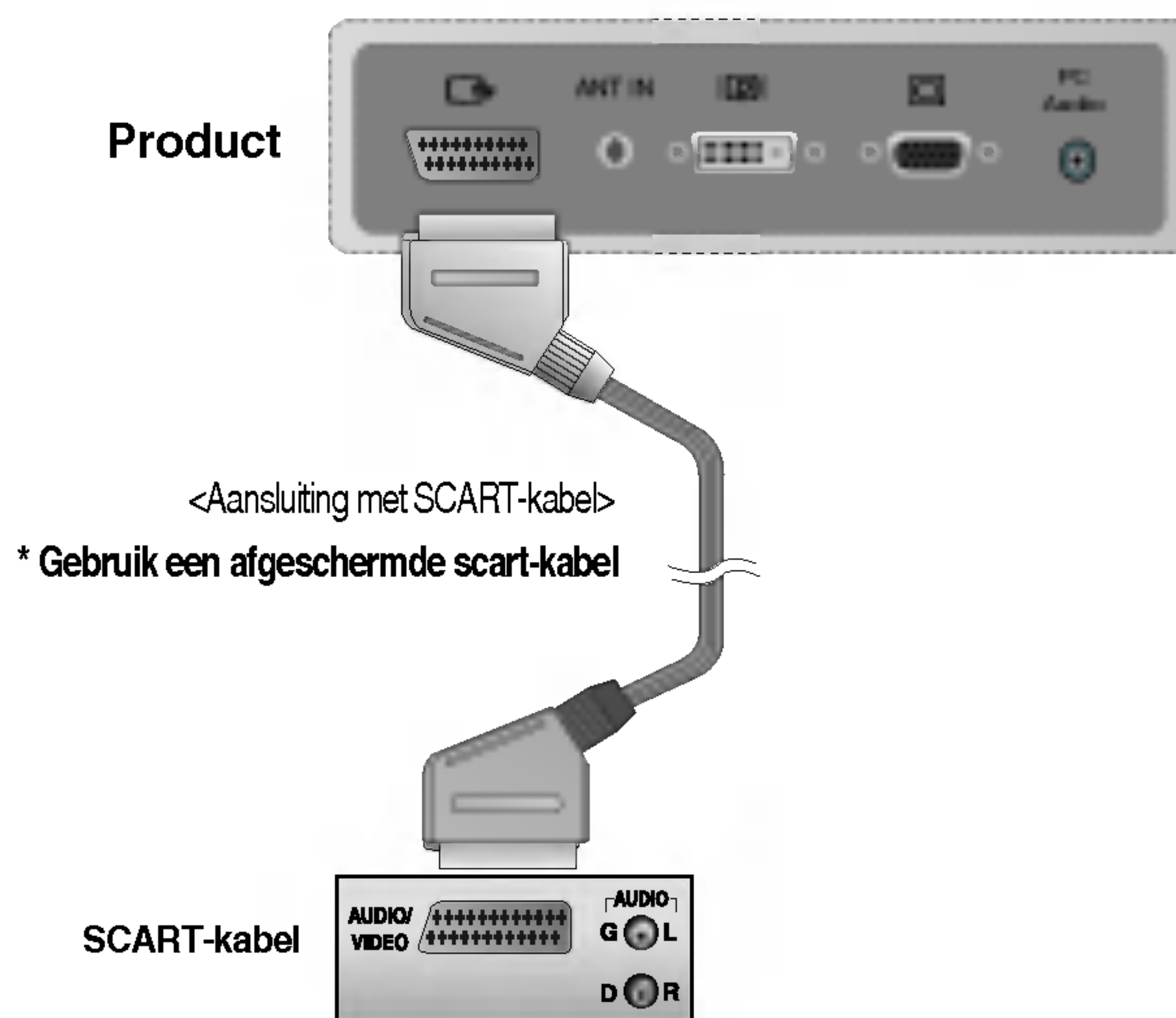

# Aansluiting op externe apparatuur

## ■ ■ ■ Aansluiting op uw pc

**1** Controleer eerst of de computer, de product en de randapparatuur zijn uitgeschakeld. Sluit vervolgens de signaalingangskabel aan, Audio Kabel .

- A** Aansluiting met een DVI-D-signaalingangskabel
- B** Aansluiting met een D-Sub-signaalingangskabel (IBM-compatible pc).
- C** Aansluiting met een D-Sub-signaalingangskabel (Macintosh).

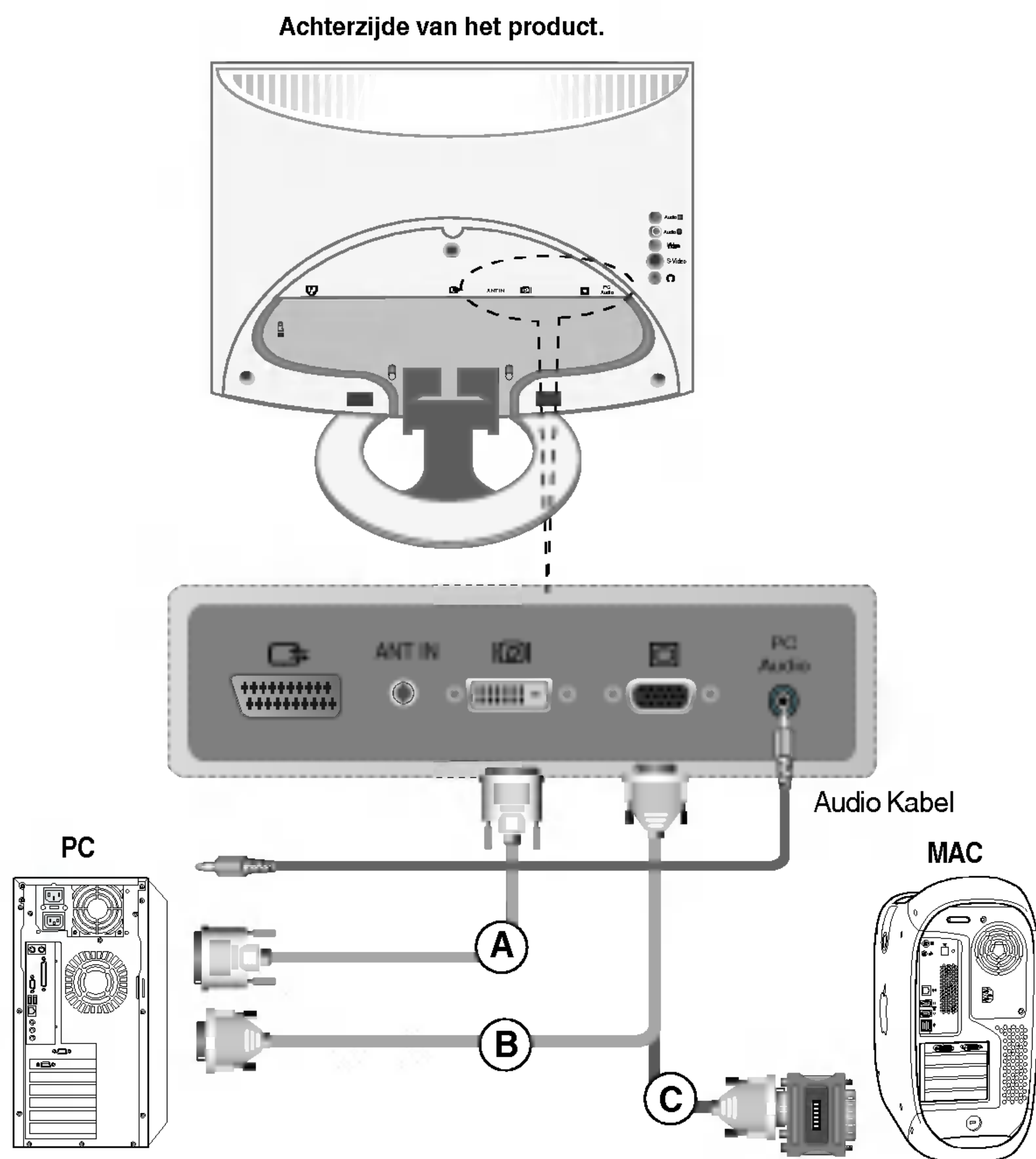

**Macintosh-adapter (optioneel)**

Gebruik de standaard Macintosh-adapter (er zijn ook niet-compatible adapters verkrijgbaar - ander signaalsysteem).

# Aansluiting op externe apparatuur

- 2** Sluit het netsnoer aan.

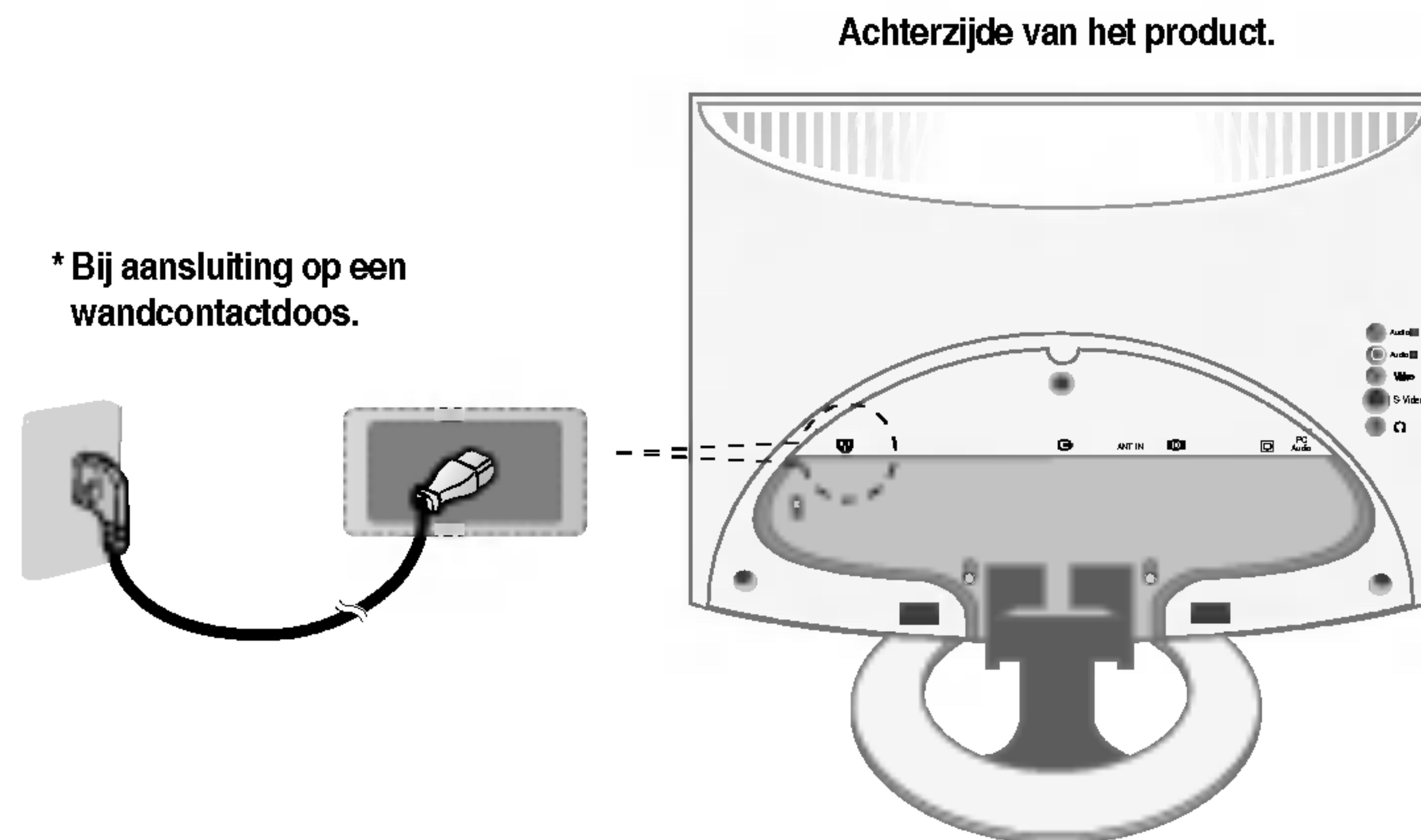

- 3** Schakel het apparaat in door de sensor voor het in- en uitschakelen van het apparaat op het product aan te raken.

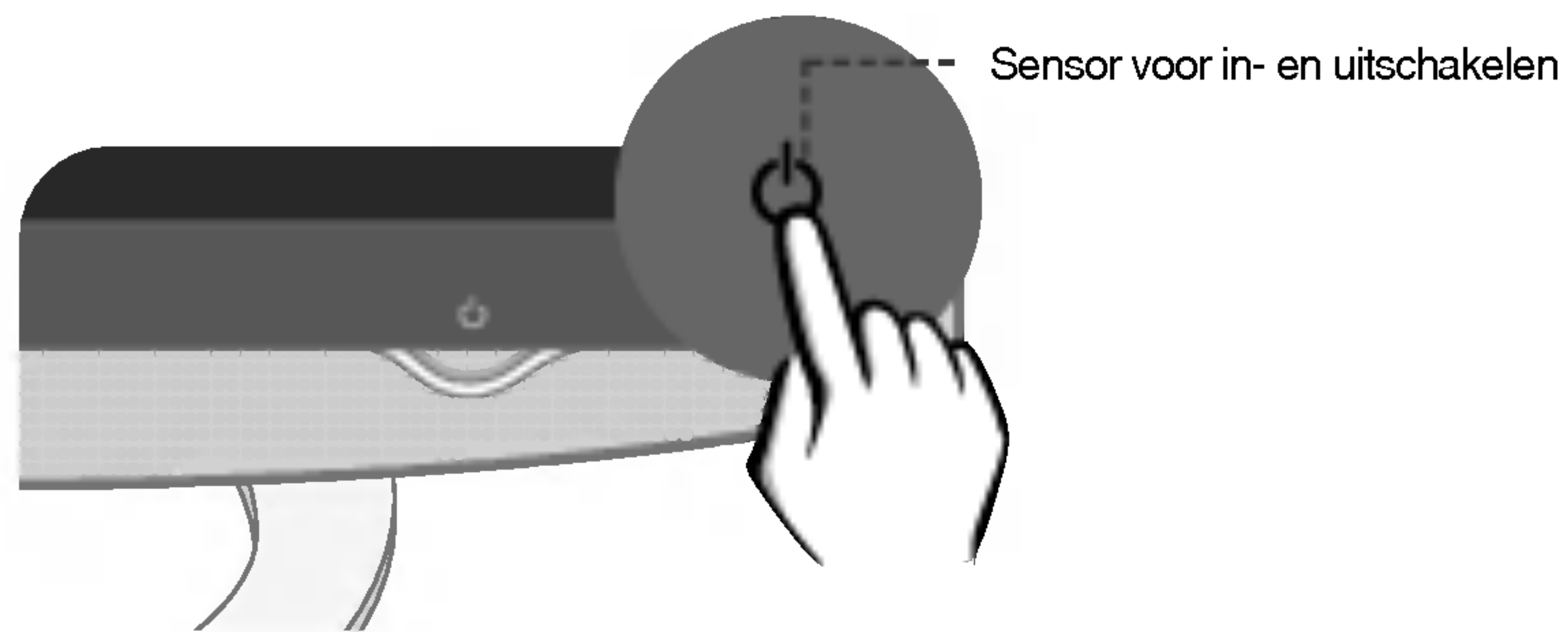

- 4** Zet de pc aan.



- 5** Selecteer een ingangssignaal.  
Druk op de ingangselectietoets op de afstandsbediening om het ingangssignaal te selecteren.

SOURCE → ▼▲ → OK

Of druk op de SOURCE-knop aan de voorzijde van de product.

SOURCE → V^ → AUTO/SELECT

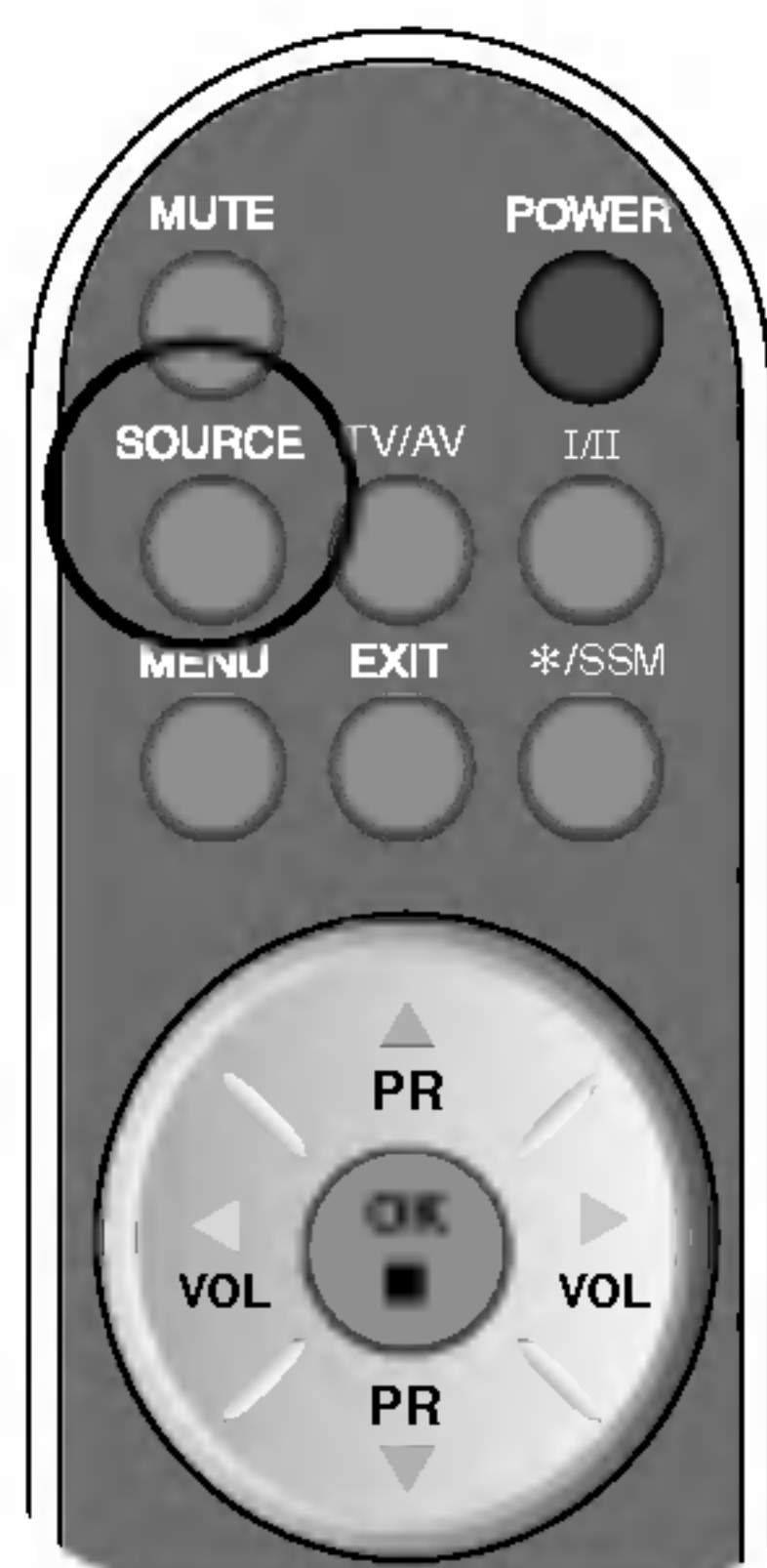

- A** Aansluiting met een DVI-signaalingangskabel.  
• Selecteer **DVI**
- B** Aansluiting met een D-SUB-signaalingangskabel.  
• Selecteer **RGB**

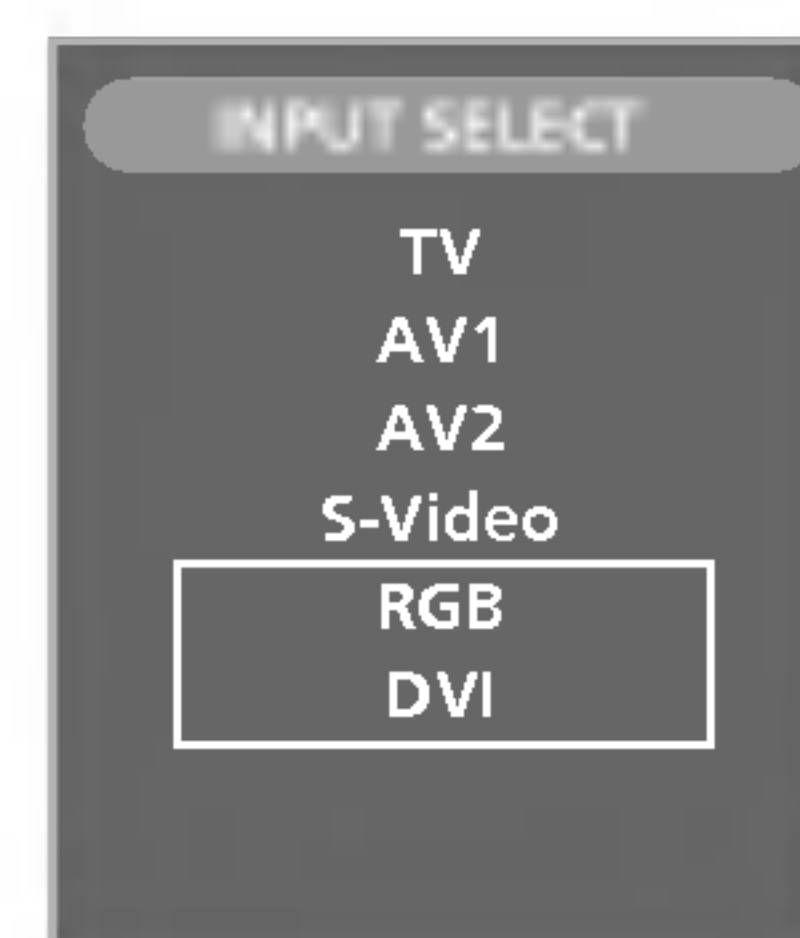

**Note**

- Aan twee computers verbinden.**

Verbind de signaal kabel (DVI en RGB) aan elke computer.

Druk op de SOURCE op de afstandsbediening om de te gebruiken computer te selecteren.

- Direct aan te sluiten op een geaarde wandcontactdoos of een stekkerdoos met een aarddraad.

# Aansluiting op externe apparatuur

## VCR/DVD's bekijken

- 1 Sluit de videokabel aan zoals in de figuur hieronder is aangegeven. Sluit vervolgens het netsnoer aan. (Zie pagina N15)

### A Aansluiting met een SCART-kabel



### B Aansluiting met een RCA-kabel

- Sluit de ingang zodanig aan dat de kleuren overeenstemmen. (Video – Geel, Geluid (links) – Wit, Geluid (rechts) – Rood)

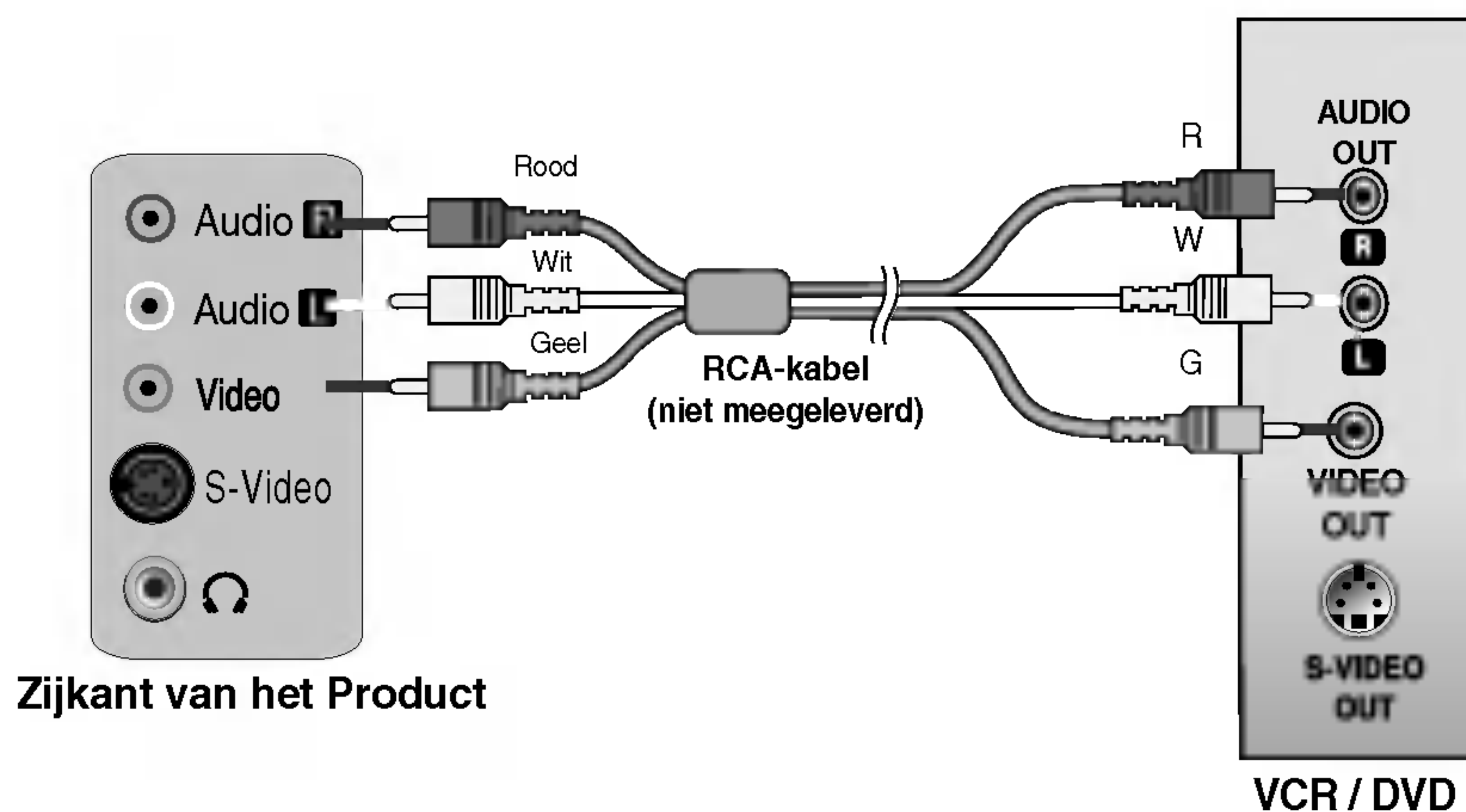

**C Aansluiting met een S-Video-kabel**

- Sluit de kabel op de S-Video-ingang aan om films in hoge beeldkwaliteit te bekijken.

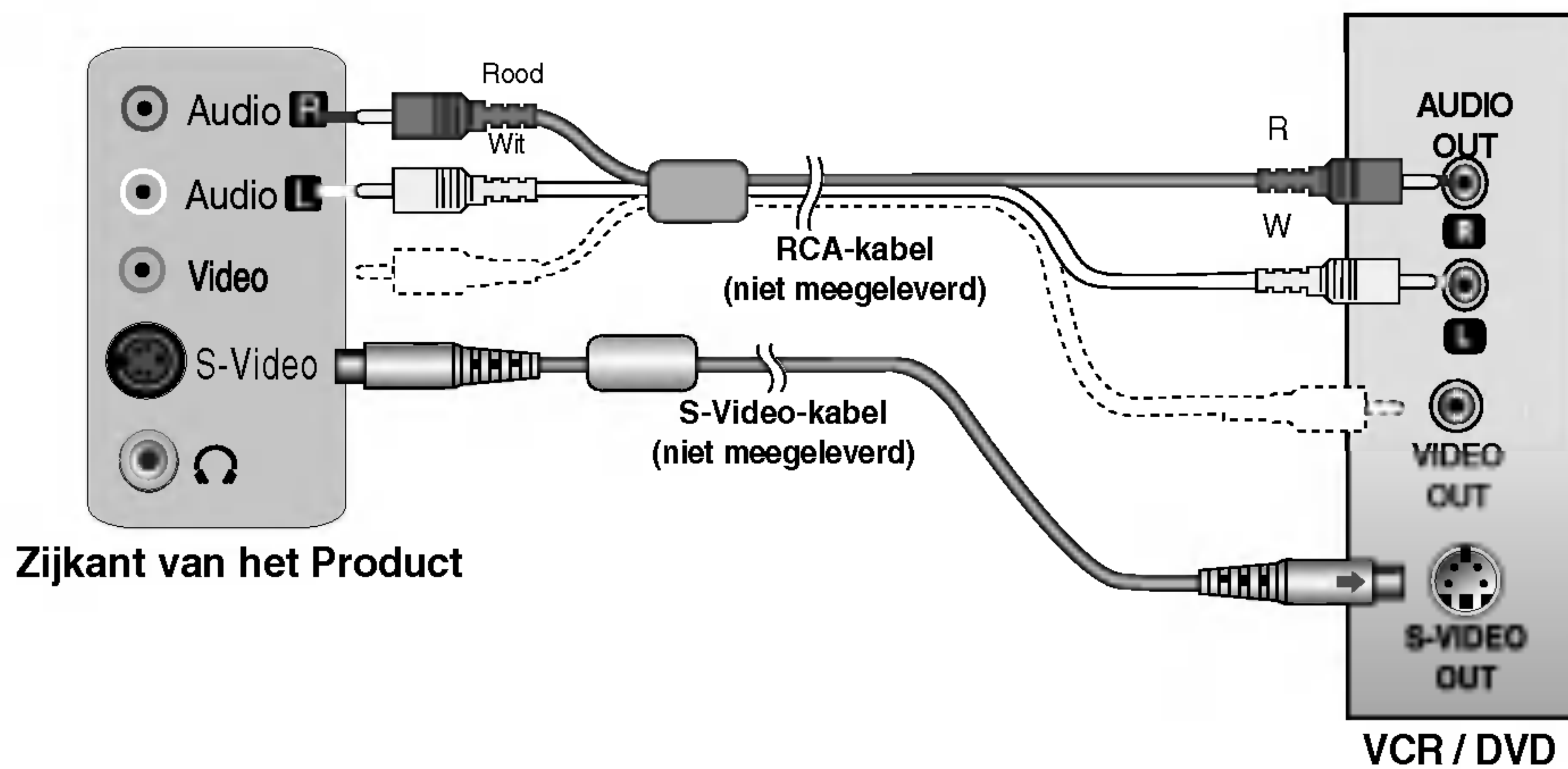

**2 Selecteer een ingangssignaal.**

Druk op de ingangselectietoets op de afstandsbediening om het ingangssignaal te selecteren.

SOURCE → ▼▲ → OK

Of druk op de SOURCE-knop aan de voorzijde van de product.

SOURCE → V^ → AUTO/SELECT

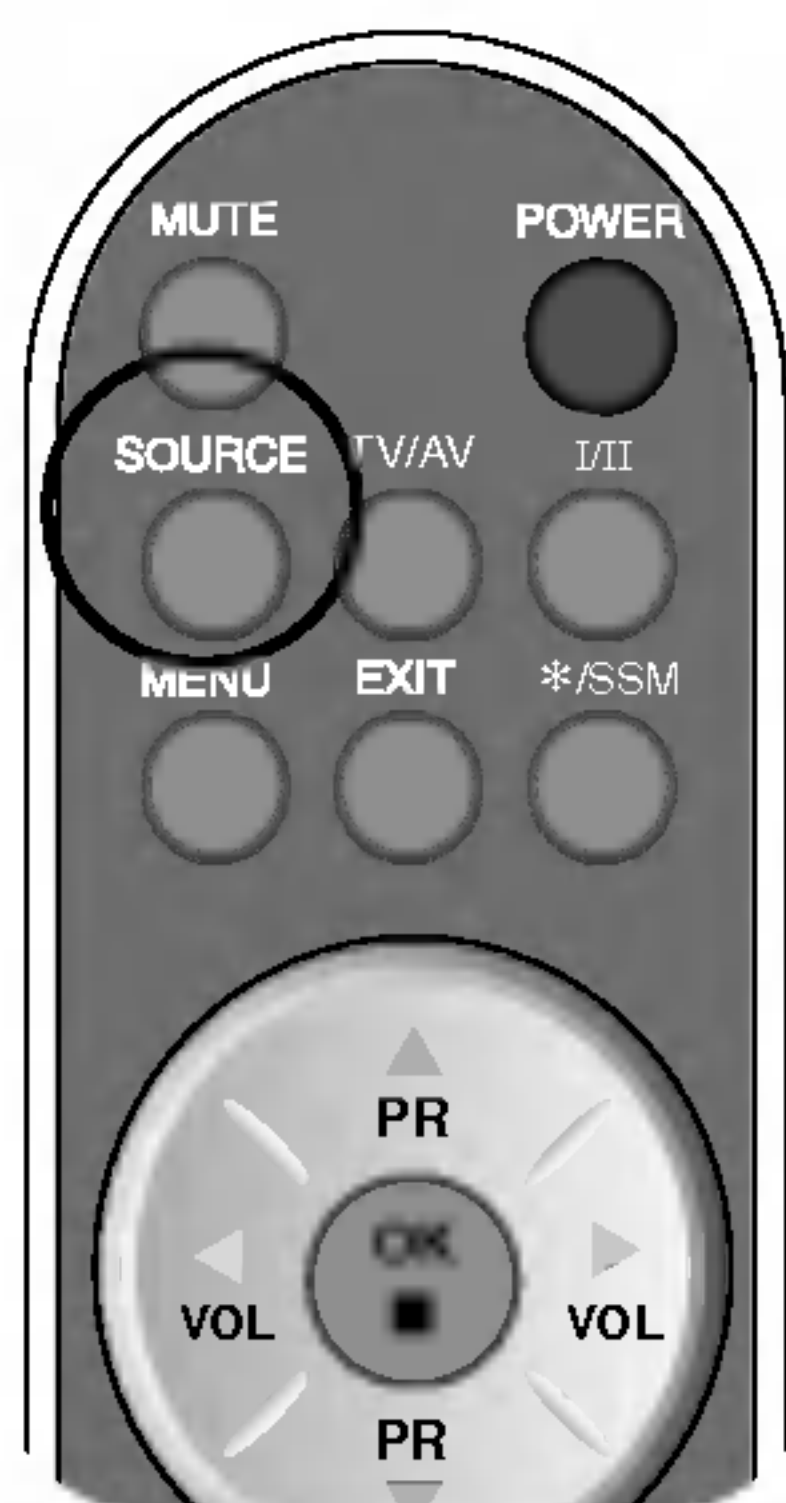

- A** Aansluiting met een SCART-kabel
  - Selecteer AV1
- B** Aansluiting met een RCA-kabel
  - Selecteer AV2
- C** Aansluiting met een S-Video-kabel.
  - Selecteer S-Video

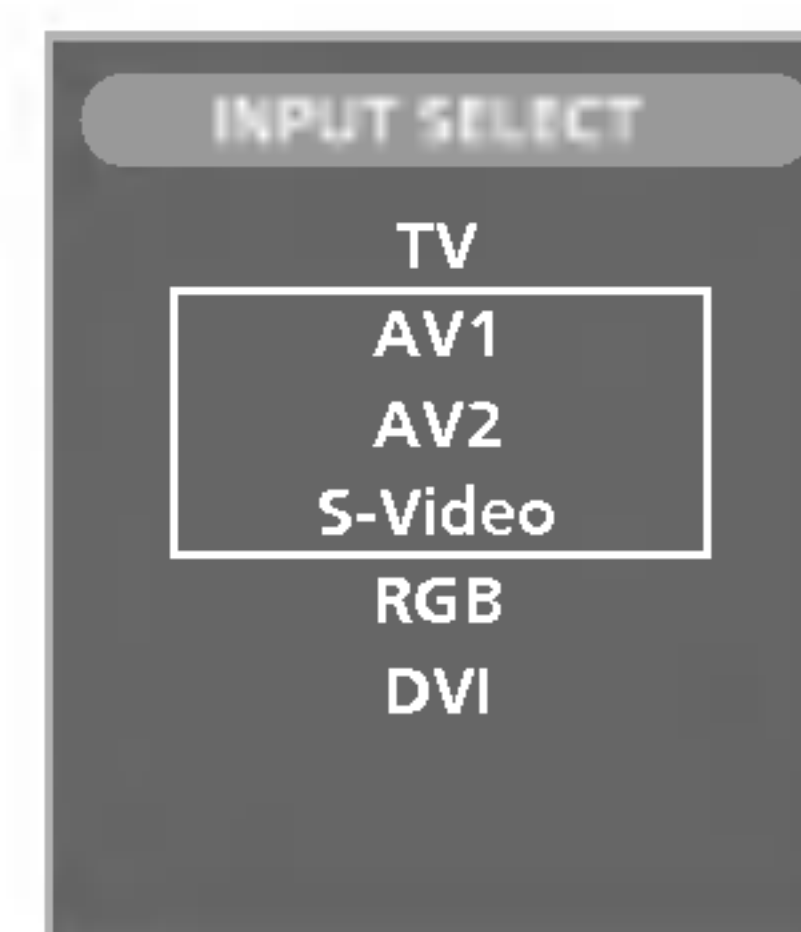



# Aansluiting op externe apparatuur

## ■ ■ ■ De DVI-D(HDCP) van de DVD/Set-top Kast

- 1 Sluit de video-/audiokabel aan zoals in de figuur hieronder is aangegeven. Sluit vervolgens het netsnoer aan.

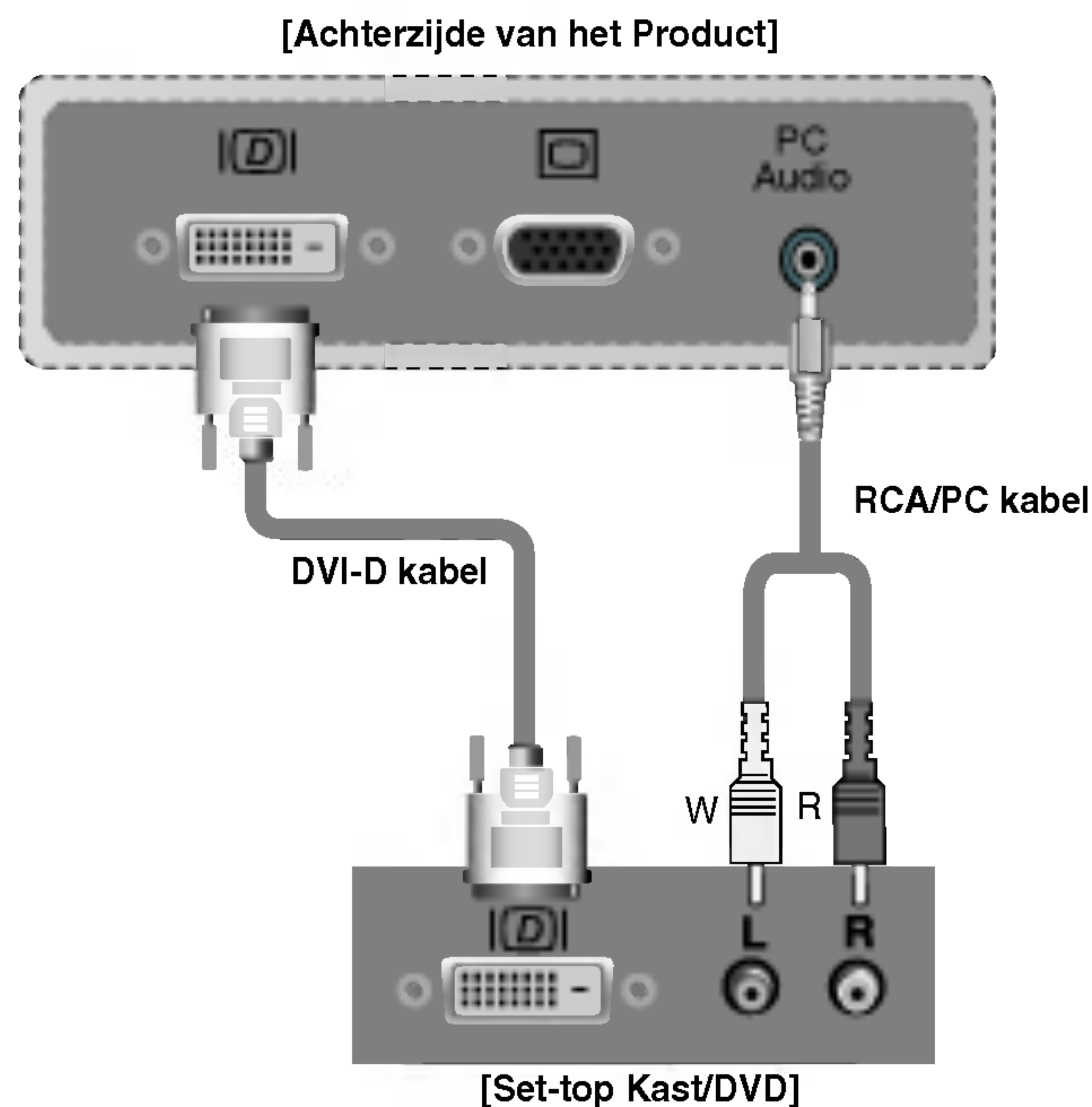

- 2 Selecteer een ingangssignaal.  
Druk op de ingangselectietoets op de afstandsbediening om het ingangssignaal te selecteren.

SOURCE → ▼▲ → OK

Of druk op de SOURCE-knop aan de voorzijde van de product.

SOURCE → V^ → AUTO/SELECT

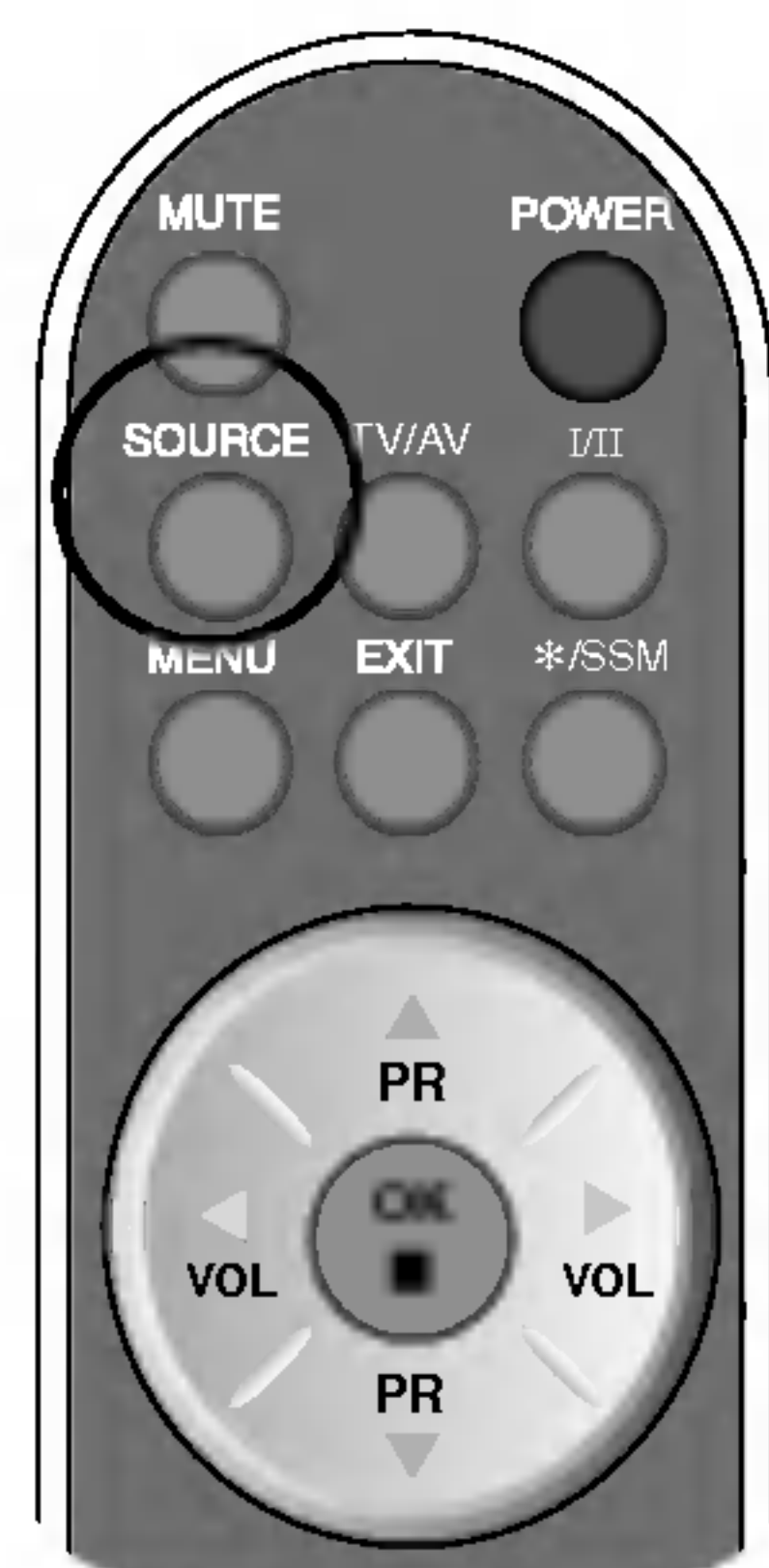

• Selecteer DVI

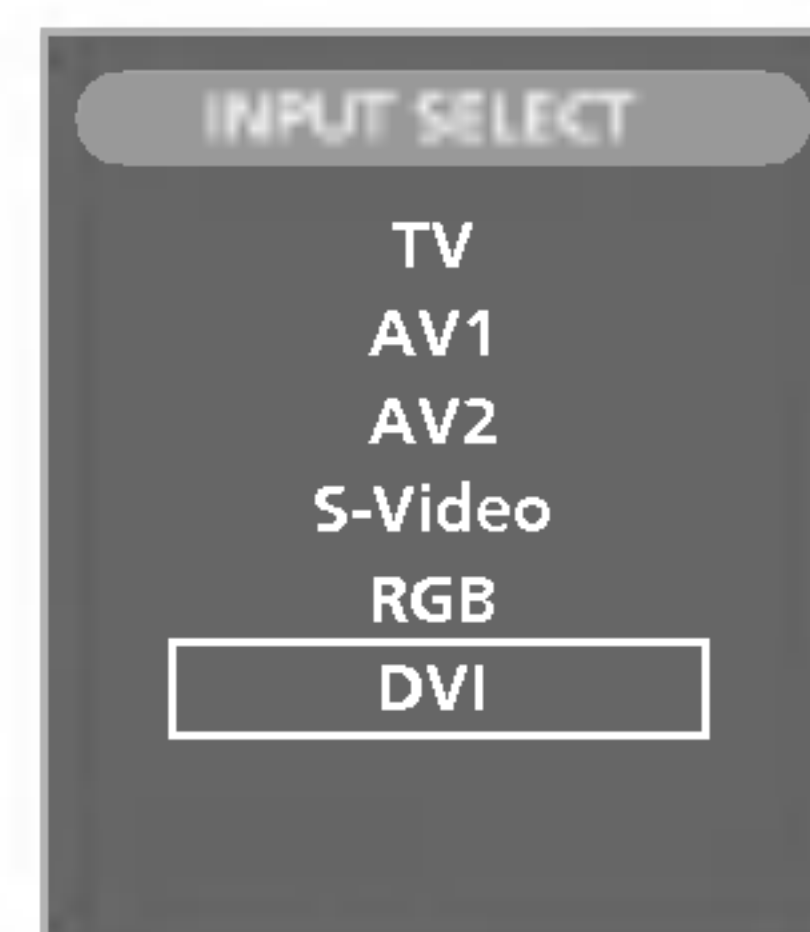



## ■■■ Tijdens het bekijken van TV

- 1 Controleer of de antennekabel op de achterzijde van de product is aangesloten en sluit vervolgens het netsnoer aan.

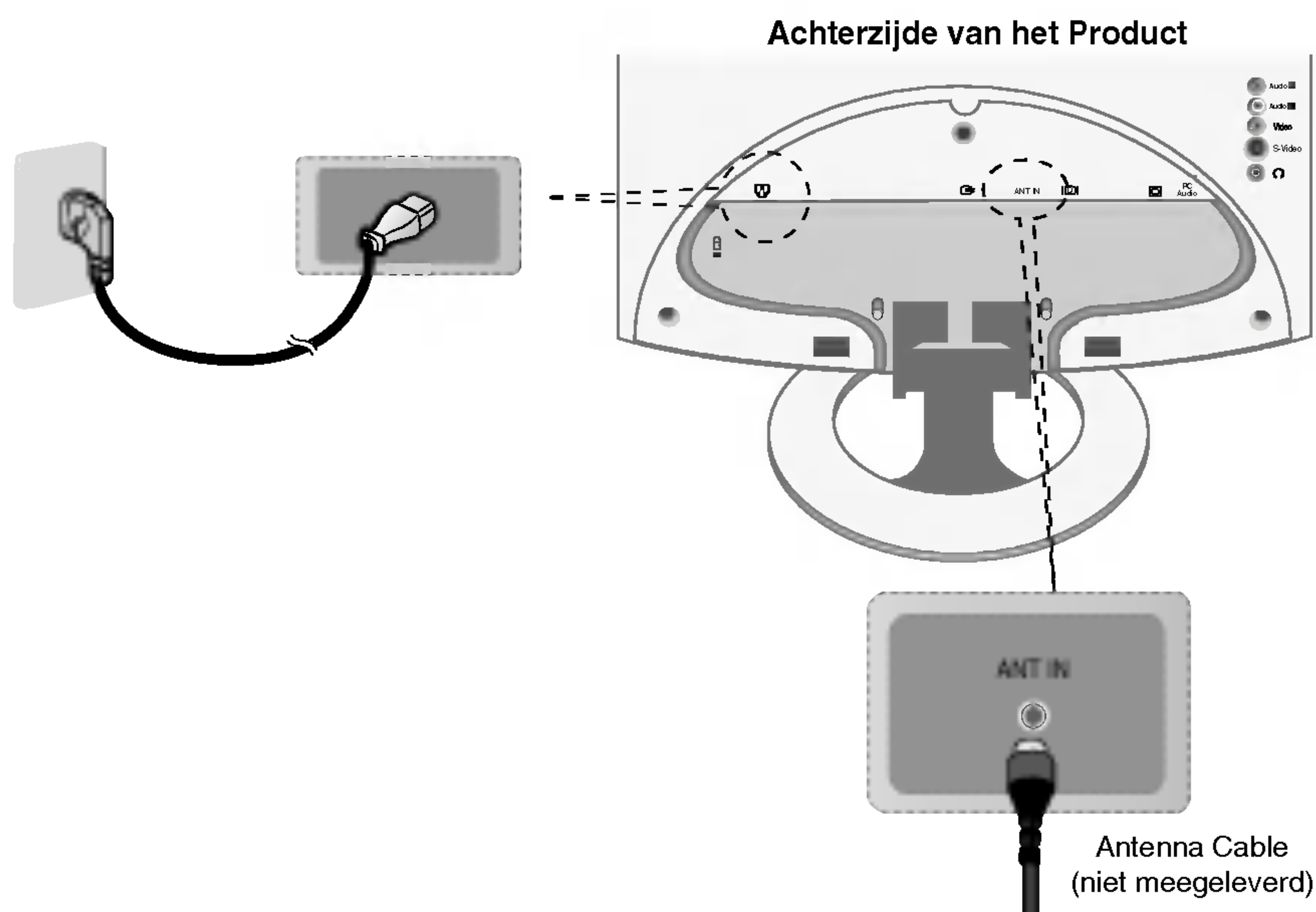

- 2 Selecteer een ingangssignaal.  
Druk op de ingangselectietoets op de afstandsbediening om het ingangssignaal te selecteren.

SOURCE → ▼▲ → OK

Of druk op de SOURCE-knop aan de voorzijde van de product.

SOURCE → V^ → AUTO/SELECT

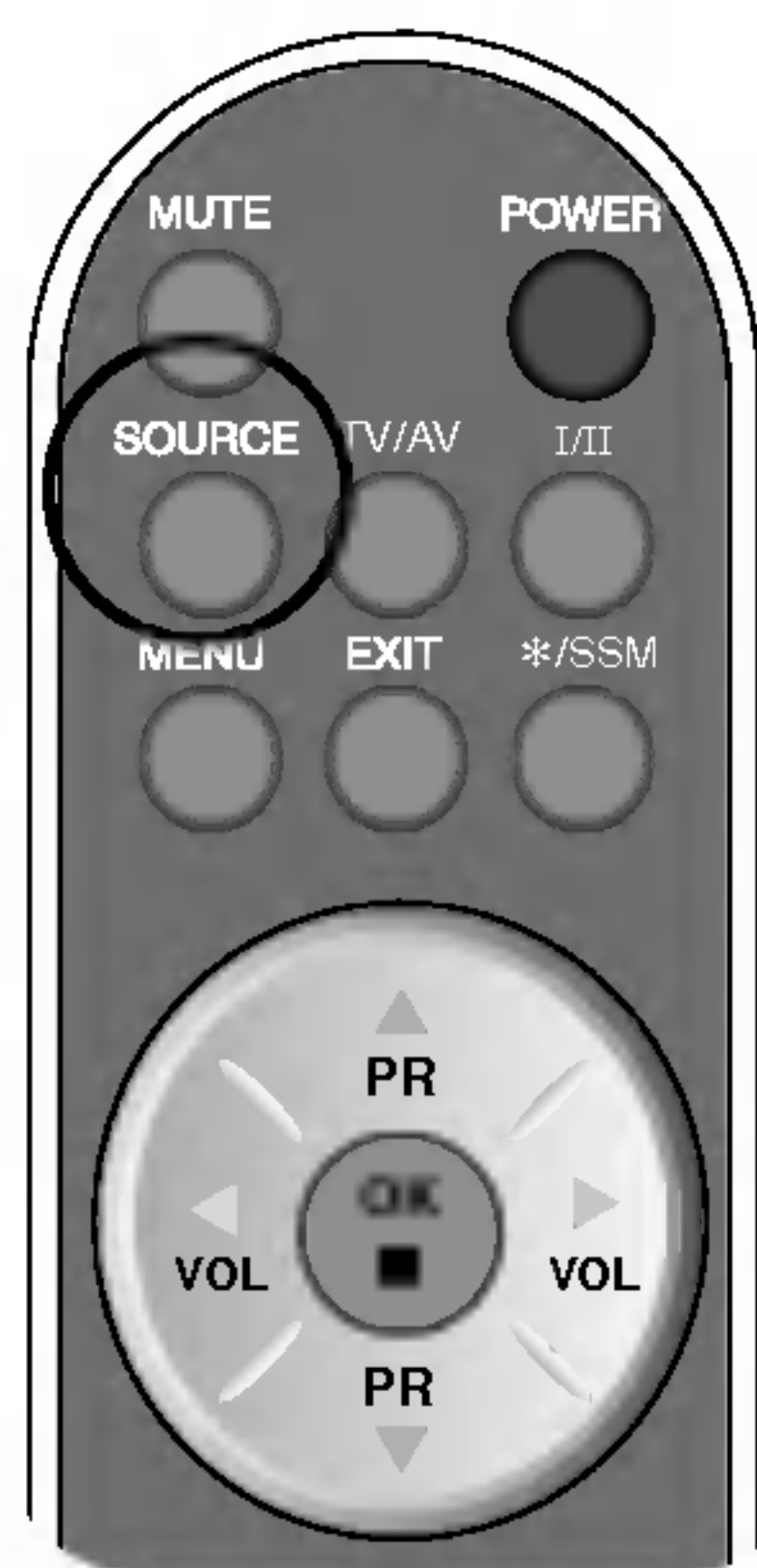

• TV selecteren

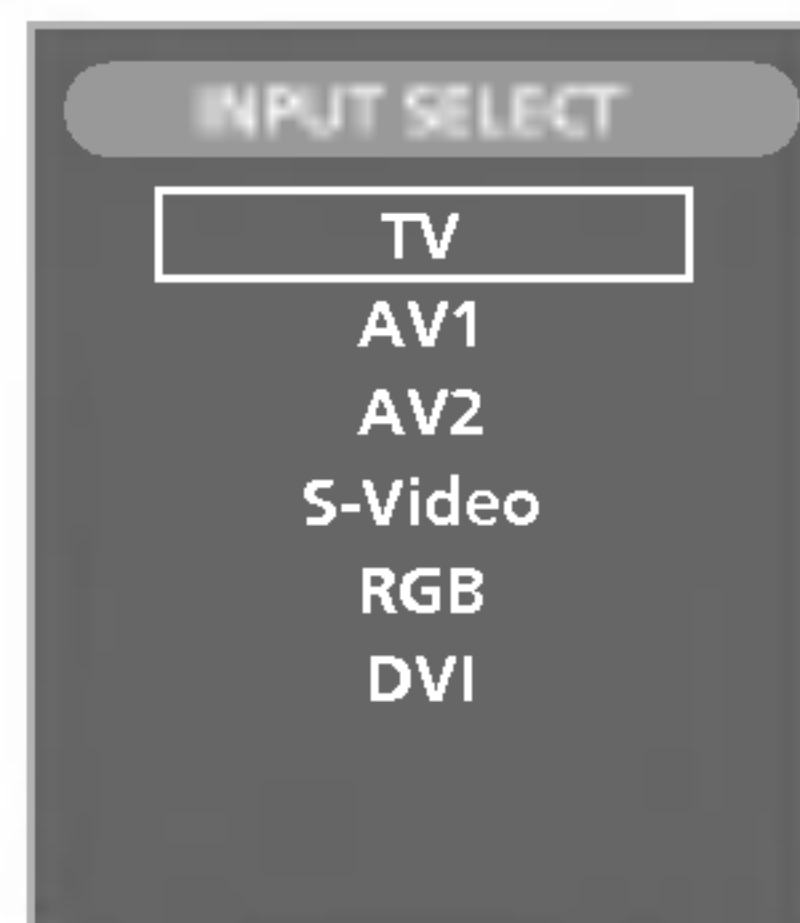

# Aansluiting op externe apparatuur

## ■ ■ ■ De kabels aansluiten

- 1 Nadat de kabels correct zijn aangesloten, plaatst u de kabels in de **kabelhouder** zoals aangegeven in de volgende afbeelding.

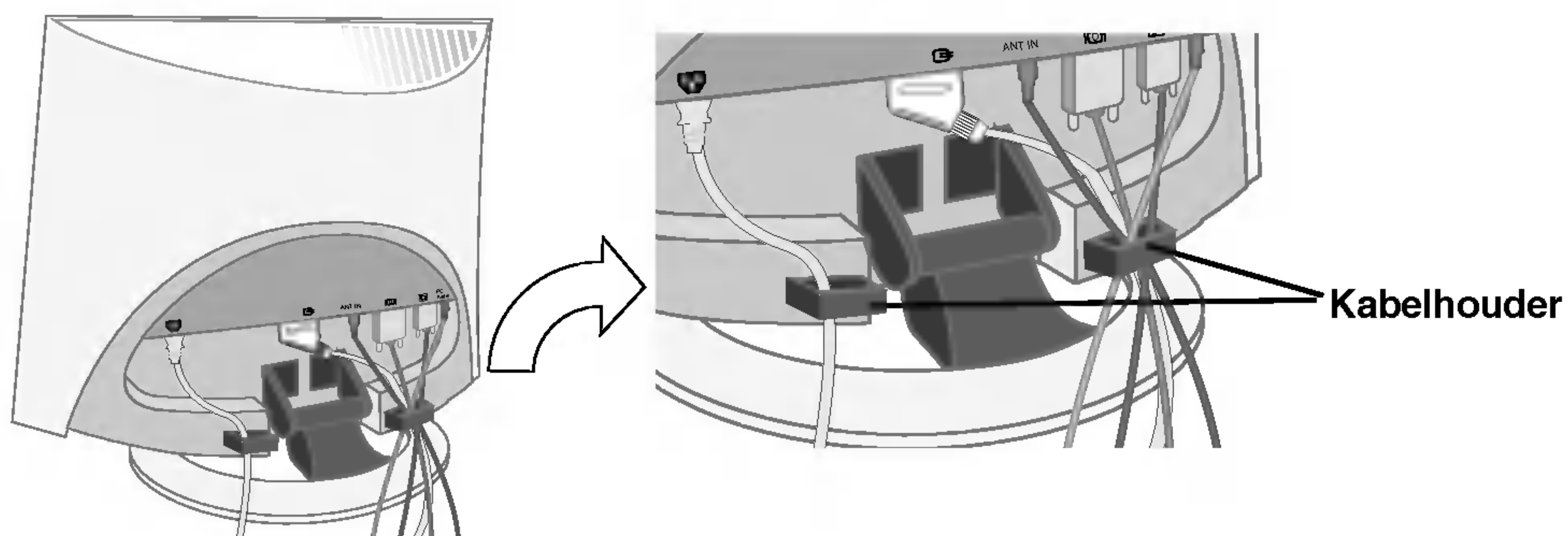

- 2 Duw de achterklep op zijn plaats zoals aangegeven in de volgende afbeelding.

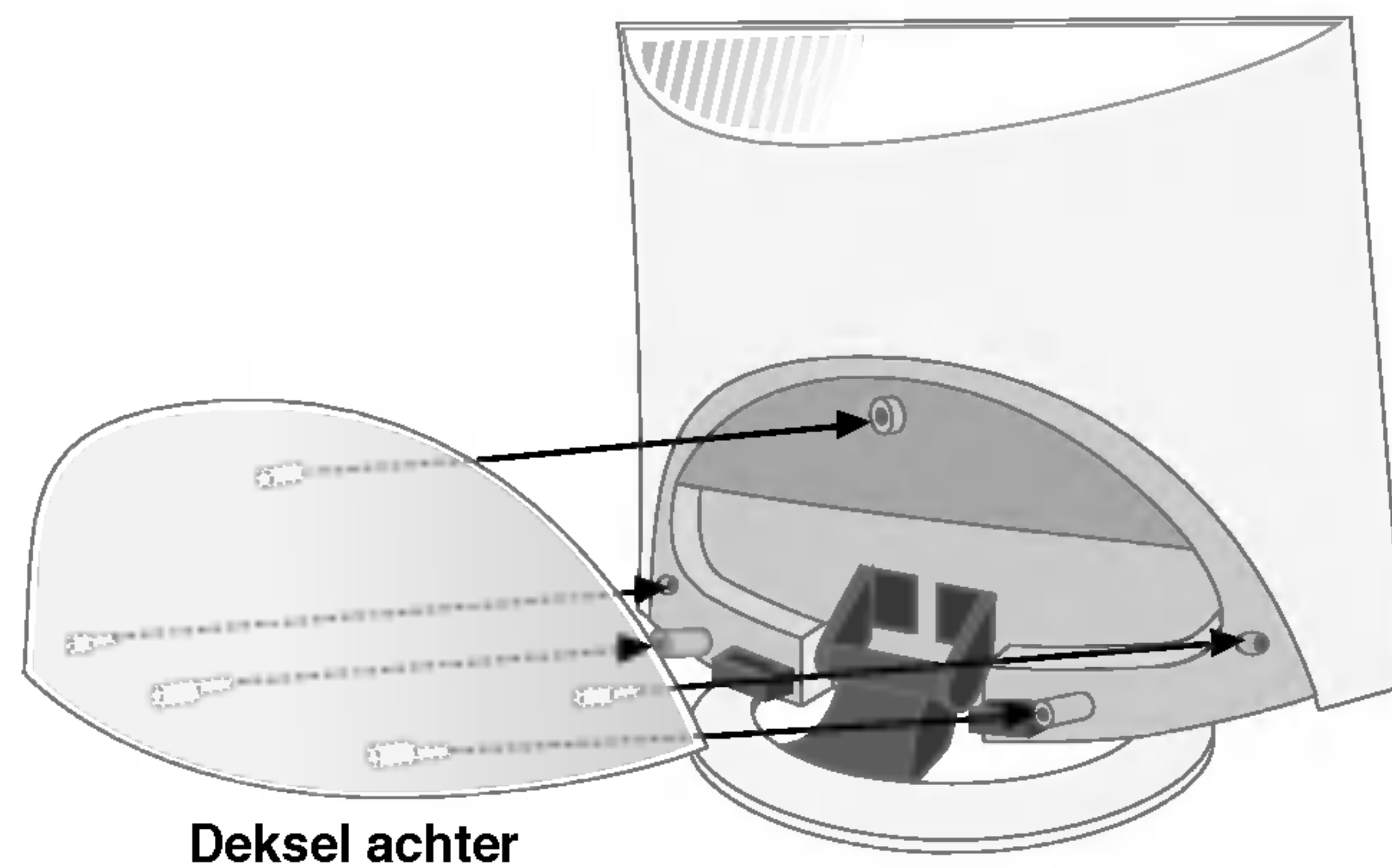

Als u de achterklep wilt verwijderen, trekt u eraan zoals aangegeven in de volgende afbeelding.

# Het scherm selecteren en instellen

## ● Naam van de knoppen op de scherminstellingseenheid

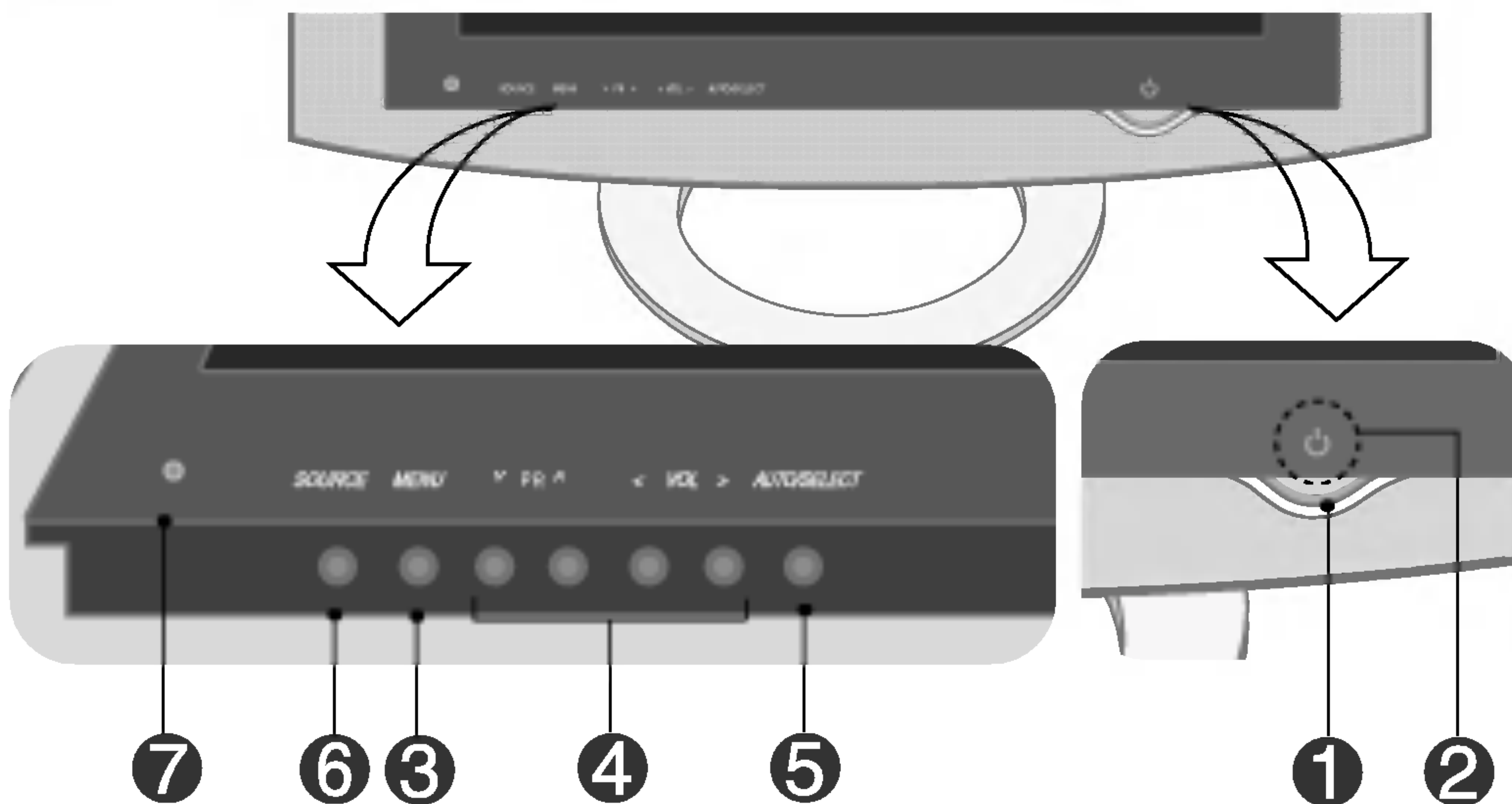

1

### Aan/uit-LED

- Dit verklikkerlampje licht blauw op wanneer het scherm normaal werkt (Aan-modus). Indien het scherm in de slaapstand (energiespaarstand) staat, wordt de indicator amberkleurig.

2

### Sensor voor in- en uitschakelen

- Raak de knop aan om het apparaat in te schakelen. Raak de knop nogmaals aan om het apparaat uit te schakelen.

3

### MENU-knop

- Met deze knop kunt u het OSD-menuscherm (On Screen Display) weergeven/verbergen.

4

### Selectie-/ instelknop OSD

- Met deze knop kunt u pictogrammen selecteren of de instellingen in het OSD-scherm wijzigen.

V ^

- Met deze knop kunt u de helderheid en het contrast van het pc-sigitaal (RGB, DVI) direct regelen.

- Met deze knop kunt u het kanaal voor het TV-sigitaal regelen.

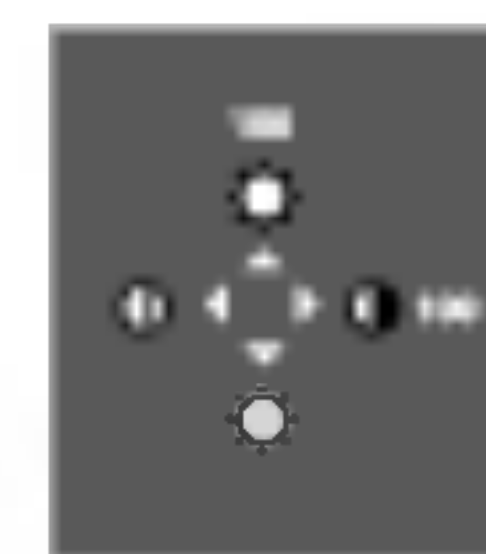

< >

- Het volume instellen.





# Het scherm selecteren en instellen

## ● Naam van de knoppen op de scherminstellingseenheid

### 5 AUTO/SELECT-knop [Voor PC-Analoguee signaal-RGB]



Auto In progress

[Andere signalen]

- Er wordt informatie over het huidige signaal en de huidige modus weergegeven.

### 6 SOURCE-knop SOURCE → V ^ → AUTO/SELECT

- Het ingangssignaal selecteren



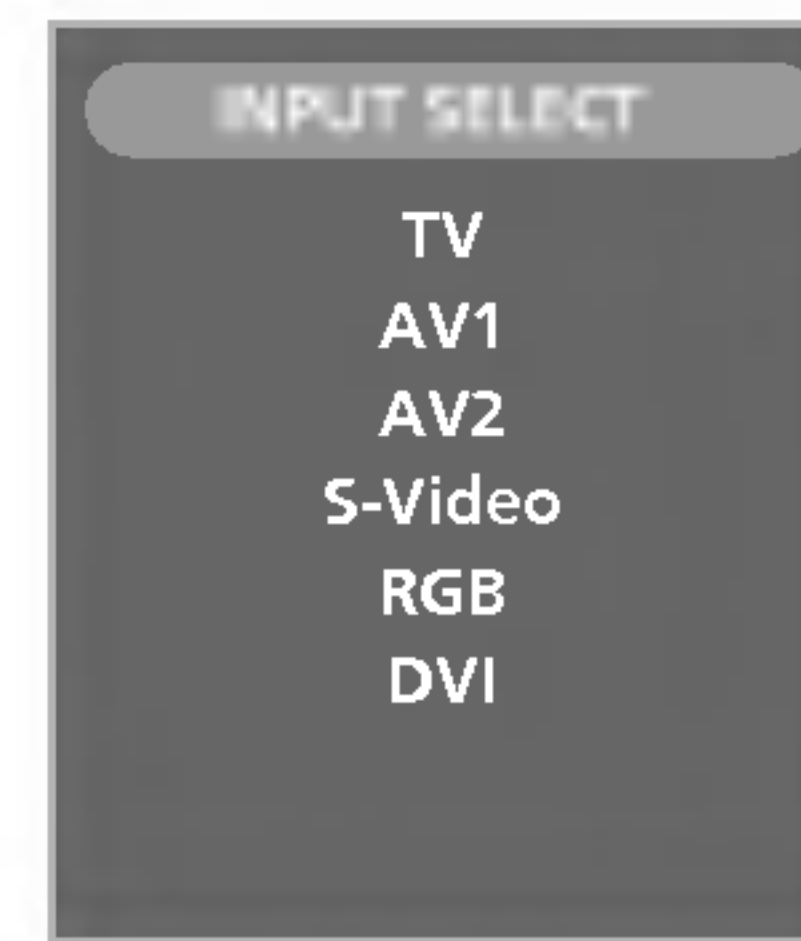



TV	Television
AV1	SCART
AV2	Composite video
S-Video	SeparateVideo
RGB	D-Sub analog signal
DVI	DVI digital signal



### 7 IR Receiver • De eenheid die het signaal van de afstandsbediening ontvangt.



● OSD (On-Screen display)

Pictogram	Functiebeschrijving
 STATION	Kanaal instellen/selecteren
 PICTURE	Naar wens de helderheid van het scherm, het contrast en de instellen.
 SOUND	De audiofunctie instellen.
 TIMER	Timer functie aanpassen
 SPECIAL	De schermstatus op de omstandigheden afstemmen.
 SCREEN	Hiermee past u de schermvideo aan.
 PIP/POP/PBP	De PIP/POP/PBP-modusfunctie instellen.

**Opmerking**



**OSD (On Screen Display)**

Met de OSD-functie kunt u met behulp van de grafische weergave op eenvoudige wijze de schermstatus instellen.

# Het scherm selecteren en instellen

## Het OSD-scherm (On Screen Display) instellen

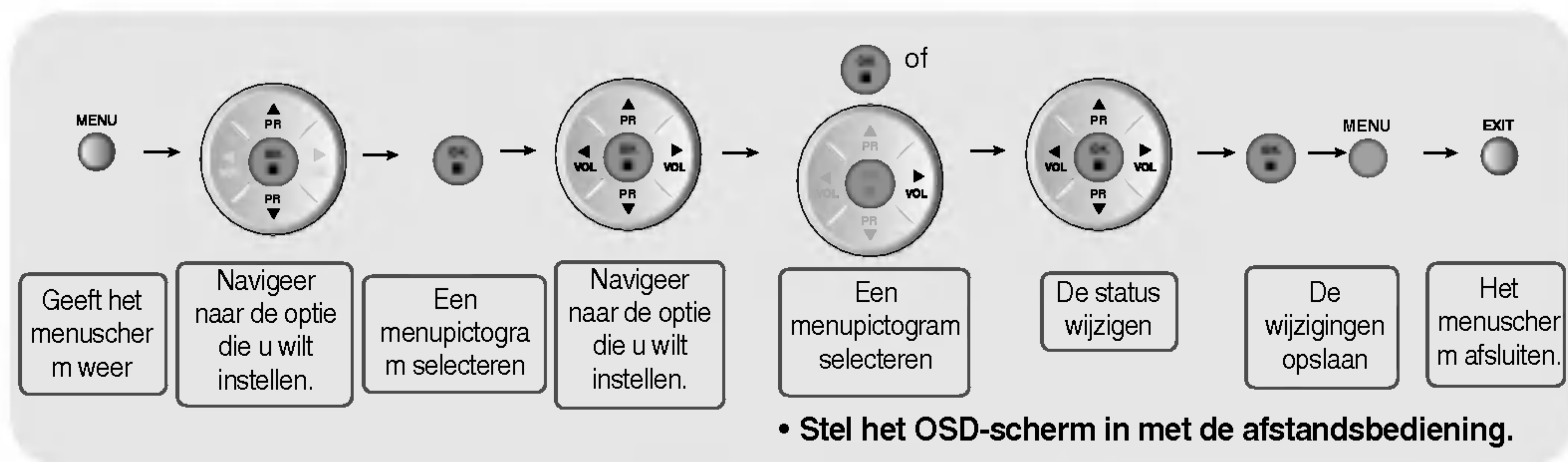

- 1 Als u op de **MENU**-knop drukt, verschijnt het hoofdmenu van het OSD.
- 2 Open een optie met de ▼ ▲ -knoppen.
- 3 Als het gewenste pictogram is gemarkeerd, drukt u op de **OK**-knop.
- 4 Stel de optie met de ▼ ▲ ◀ ▶ -knoppen in op het gewenste niveau.
- 5 Accepteer de wijzigingen door op de knop **OK** en de knop **MENU** te drukken.
- 6 Druk op de **EXIT**-knop om het OSD af te sluiten.

## Het scherm automatisch instellen

U moet de instellingen van het scherm wijzigen als u de product op een nieuwe computer aansluit of de modus verandert. Zie de volgende sectie voor meer informatie over het optimaal instellen van uw monitorscherm.

Auto in progress

Druk tijdens de ontvangst van een analogo pc-signaal op de **AUTO/SELECT**-knop (de **AUTO-toets** op de afstandsbediening). Er wordt een optimale schermstatus geselecteerd die bij de huidige modus past.

Indien de instellingen niet bevredigend zijn, moet u de schermpositie, de klok en de fase in het OSD-menu wijzigen.



## Kanalen selecteren/instellen tijdens gebruik TV

### Auto programme (Automatisch programmeren)



#### System (Systeem)

Druk op de ▼ ▲ knoppen om het TV systeem in uw land of gedeelte van de wereld waarvan u het TV signaal wilt ontvangen, te selecteren. Indien u "SECAM L" kanaal wilt ontvangen, verander het SYSTEEM menu naar "L" voordat u automatisch gaat zoeken.

L: SECAM L/L (Frankrijk)  
BG: PAL B/G, SECAM B/G (Europa/Oost-Europa)  
I: PAL I/II (Verenigd Koninkrijk/Ierland)  
DK: PAL D/K, SECAM D/K (Oost-Europa)

#### Storage from (Opslaan van)

Om een programma nummer te selecteren of te openen met de nummerknoppen van waar u wilt beginnen met zoeken naar nieuwe kanalen. Indien u bijvoorbeeld de reeds opgeslagen kanalen 1 tot 10 wilt behouden, voer programmanummer 11 in. Uw TV zoekt naar nieuwe kanalen vanaf nummer 11 naar boven.

#### Start

Druk op de OK knop om het automatisch programmeren te starten. Alle beschikbare TV kanalen worden gezocht en automatisch opgeslagen. Druk op de MENU of EXIT knop om het automatisch programmeren te stoppen. Het programmalijs menu verschijnt.

### Manual programme (Handmatig programmeren)



Het kanaal veranderen (Verander ieder onderdeel in Handmatig programmeren en druk op de "Menu" knop om de instellingen te bewaren).

#### System (Systeem)

Druk op de ▼ ▲ knoppen om het TV systeem van uw land of gedeelte van de wereld waarvan u het TV signaal wilt ontvangen, te selecteren.

L: SECAM L/L (Frankrijk)  
BG: PAL B/G, SECAM B/G (Europa/Oost-Europa)  
I: PAL I/II (Verenigd Koninkrijk/Ierland)  
DK: PAL D/K, SECAM D/K (Oost-Europa)

#### Storage (Opslaan)

Druk op de ▼ ▲ knoppen om het kanaal nummer te selecteren, of voor het programma nummer in met de nummerknoppen, waar u het kanaal wilt opslaan.

#### Channel (Kanaal)

Druk op de ▼ ▲ knoppen om V/UHG voor ether kanalen of CABLE voor kabel kanalen. Voer het C-(01-69) of S-kanaal nummer (01-47) rechtstreeks met de nummerknoppen 0 tot 9 in indien dit nummer bij u bekend is.

Kanaal ontvangst soort selecteren: V/UHG / CABLE



# Het scherm selecteren en instellen



## Kanalen selecteren/instellen tijdens gebruik TV

**Name (Naam)** De toegewezen kanaalnaam bekijken.  
Het is mogelijk om de in het geheugen opgeslagen naam te veranderen of om de naam aan een andere TV kanaal zonder naam toe te wijzen. U kunt een naam met maximaal 5 letters of cijfers ingeven voor de programma nummers 0 tot 99.

Druk op de ◀ ▶ knoppen om de cursor te verplaatsen. -> Druk op de ▼ ▲ knoppen om een karakter te selecteren (spatie, nummer 0-9, en alfabet A-Z, +,-)  
-> Druk op de OK knop en MENU knop.

**Search (Zoeken)** Gebruik de ◀ ▶ knoppen om naar het volgende kanaal te zoeken, vooruit of achteruit.

Programme edit  
(Programma bewerken)



**Delete** Druk op de ▼ ▲ ◀ ▶ knoppen om een te verwijderen TV kanaal te selecteren. -> Druk op de rode knop op de afstandsbediening -> de achtergrondkleur van het geselecteerde kanaal zal rood worden.  
Druk nog een keer op de Delete knop om het geselecteerde kanaal te verwijderen. Alle andere kanalen schuiven een plaats op.

**Copy (Kopiëren)** Druk op de ▼ ▲ ◀ ▶ knoppen om een te kopiëren TV kanaal te selecteren. -> Druk op de groene knop op de afstandsbediening. Alle volgende kanalen schuiven een plaats naar beneden op.

**Move (Verplaatsen)** Druk op de ▼ ▲ ◀ ▶ knoppen om een te verplaatsen TV kanaal te selecteren. -> Druk op de gele knop op de afstandsbediening. -> Druk op de ▼ ▲ ◀ ▶ knoppen om het te verplaatsen TV kanaal naar het gewenste kanaal nummer te verplaatsen. Druk opnieuw op deze gele knop om de functie op te heffen.

**Skip (Overslaan)** Druk op de ▼ ▲ ◀ ▶ knoppen om het over te slaan TV kanaal te selecteren -> Druk op de blauwe knop op de afstandsbediening. Het over te slaan TV kanaal wordt in blauw getoond.

Favourite programme  
(Favoriete programma)



Deze functie stelt u in staat om uw favoriete programma's direct te selecteren. (8 kanalen). Druk op de ▼ ▲ ◀ ▶ knoppen om een kanaal nummer te selecteren.

\* **Q VIEW (afstandsbediening):**  
Favoriete kanaal rotatie.

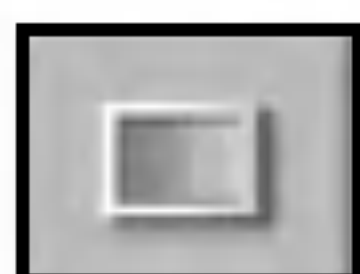

## De schermkleur aanpassen

### PSM



Alleen **TV/AV1/AV2/S-Video** input

De **PSM** functie past automatisch de beeld kwaliteit aan afhankelijk van de AV/TV gebruiksomgeving.

- **Dynamic (Dynamisch)** : Selecteer deze optie om een scherper beeld weer te geven.
- **Standard (Standaard)** : De meest algemene en natuurlijke weergave.
- **Mild (Zacht)** : Geef een zacht beeld weer.
- **Game (Spel)** : Selecteer deze optie om een dynamisch beeld te zien tijdens het spelen van een spel.
- **User (Gebruiker)** : Selecteer deze optie om de gebruikersinstellingen te gebruiken.



#### Contrast

Pas het contrast van het scherm aan.

#### Brightness (Helderheid)

Pas de helderheid van het scherm aan.

#### Color (Kleur)

Pas de kleur naar het gewenste niveau aan.

#### Sharpness (Scherpte)

Pas de scherpte van het scherm aan.

#### Tint

Hiermee regelt u het tintniveau. (alleen 60Hz-sigitaal)

### ACC



Een kleuren fabrieksinstelling selecteren.

- **Warm** : beetje rood/wit
- **Normal (Normaal)** : beetje blauw/wit.
- **Cool (Koel)** : beetje paars/wit.



#### Opmerking

Indien de PSM instelling in het Beeldmenu ingesteld is op **Dynamic (Dynamisch)**, **Standard(Standaard)**, **Mild(Zacht)** of **Game(Spel)** zullen de onderliggende menu's automatisch ingesteld worden.



# Het scherm selecteren en instellen

## De schermkleur aanpassen

CSM



Alleen **RGB/DVI** input

- **6500K/9300K**  
Selecteer een fabriekskleurensset.  
6500K: beetje rood/wit  
9300K: beetje blauw/wit
- **User (Gebruiker)** : Selecteer deze optie om de gebruiksinstellingen aan te passen.

**Contrast**: past het contrast van het scherm aan.

**Brightness (Helderheid)**:

past de helderheid van het scherm aan

**Red / Green / Blue (Rood/Groen/Blauw)**:

Stel uw eigen kleurniveau's in.

## De Audio functie aanpassen

SSM



De beste geluidston kwaliteit zal automatisch geselecteerd worden, afhankelijk van het soort video waar u naar kijkt.

- **Flat (Vlak)** : het meest gebruikte en natuurlijke geluid.
- **Music (Muziek)** : selecteer deze optie om het beste geluid te horen als u naar muziek luistert.
- **Movie (Film)** : selecteer deze optie om van een subliem geluid te genieten.
- **Speech (Sprak)** : Selecteer deze optie voor gesproken uitzendingen.
- **User (Gebruiker)** : Selecteer deze optie om de door de gebruiker ingestelde audio instellingen te gebruiken.

- 1) Selecteer een geluidsband door op de ◀ ▶ knop te drukken.
- 2) Stel het gewenste geluidsniveau in met de ▼ ▲ knop.
- 3) Druk op de OK knop om het gebruikersgeluid op te slaan.

**Balance (Balans)**

Gebruik deze functie om het geluid tussen de linker en rechter speakers te balanceren.

**AVL**

Past niet gelijke geluidsvolumes aan bij alle kanalen of signalen, automatisch, naar het meest geschikte niveau. Selecteer ON om deze functie te gebruiken (alleen aanpasbaar voor het TV input signaal).

**SRS WOW**

Stel het SRS WOW menu in. De SRS WOW functie speelt automatisch mono of stereo geluid af met dynamische surround effecten. Dit voorziet in een rijk en echt geluid. De SSM instelling kan niet worden aangepast indien SRS WOW is ingeschakeld.



De beschikbare menu's zijn Balans, SRS WOW indien het product is aangesloten op uw computer en de "SSM" instelling in het audio menu is op **Flat**, **Music**, **Movie** of **Speech** is ingesteld.





## De Timer functie aanpassen

### Clock (Klok)



Deze functie wordt gebruikt om de juiste tijd in te stellen.

U dient de tijd correct in te stellen voordat u de timer functie kunt gebruiken.

- 1) Druk op de **MENU** knop en vervolgens op de **▼▲** knop om het **TIMER** menu te selecteren.
- 2) Druk op de **▶** knop en vervolgens op de **▼▲** knop om het **CLOCK** menu te selecteren.
- 3) Druk op de **▶** knop en vervolgens op de **▼▲** knop om het uur in te stellen (01-12).
- 4) Druk op de **▶** knop en vervolgens op de **▼▲** knop om de minuten in te stellen (00-59).
- 5) Druk op de **▶** knop en vervolgens op de **▼▲** knop om morgen (AM) of middag (PM) in te stellen.  
De standaard waarde is \_\_:\_\_.

**Off / On Timer** (Instelling is beschikbaar, echter, het gebruik is alleen toegestaan bij TV/AV1/AV2/S-Video input).

**(Timer Aan/Uit)** De uit timer schakelt de set automatisch in standby op de vooraf ingestelde tijd.

- 1) Druk op de **MENU** knop en vervolgens op de **▼▲** knop om het **TIMER** menu te selecteren.
- 2) Druk op de **▶** knop en vervolgens op de **▼▲** knop om het **OFF timer** of **ON timer** te selecteren.
- 3) Druk op de **▶** knop en vervolgens op de **▼▲** knop om het uur in te stellen (01-12).
- 4) Druk op de **▶** knop en vervolgens op de **▼▲** knop om de minuten in te stellen (00-59).
- 5) Druk op de **▶** knop en vervolgens op de **▼▲** knop om morgen (AM) of middag (PM) in te stellen.
- 6) Druk op de **▶** knop en vervolgens op de **▼▲** knop om **ON** of **OFF** te selecteren.
- 7) **Alleen bij Timer ON functie:** Druk op de **▶** knop en vervolgens op de **▼▲** knop om het volumeniveau en programmanummer aan te passen.
- 8) Druk op de **OK/MENU** knop om op te slaan

**Auto Off** (Instelling is beschikbaar, echter, het gebruik is alleen toegestaan bij TV/AV1/AV2/S-Video input).

**(Automatisch UIT)** Indien **Auto OFF** actief is en er geen input signaal is, controleer of er geen input van de afstandbediening is, de TV schakelt automatisch uit naar Standby stand na 10 minuten.

- 1) Druk op de **MENU** knop en vervolgens op de **▼▲** knop om het **TIMER** menu te selecteren.
- 2) Druk op de **▶** knop en vervolgens op **▼▲** knop om het **Auto OFF** menu te selecteren.
- 3) Druk op de **▶** knop en vervolgens op de **▼▲** knop om **On** of **Off** te selecteren.
- 4) Druk op de **OK/MENU** knop om op te slaan.

### Opmerking



- De klok dient na een stroomuitval opnieuw te worden ingesteld.
- De functies worden dagelijks herhaald indien de **On/Off timer** is ingesteld.
- De set dient in de standby stand te staan anders is de **On timer** niet werkzaam.

# Het scherm selecteren en instellen



## De SEPCIAL selecteren

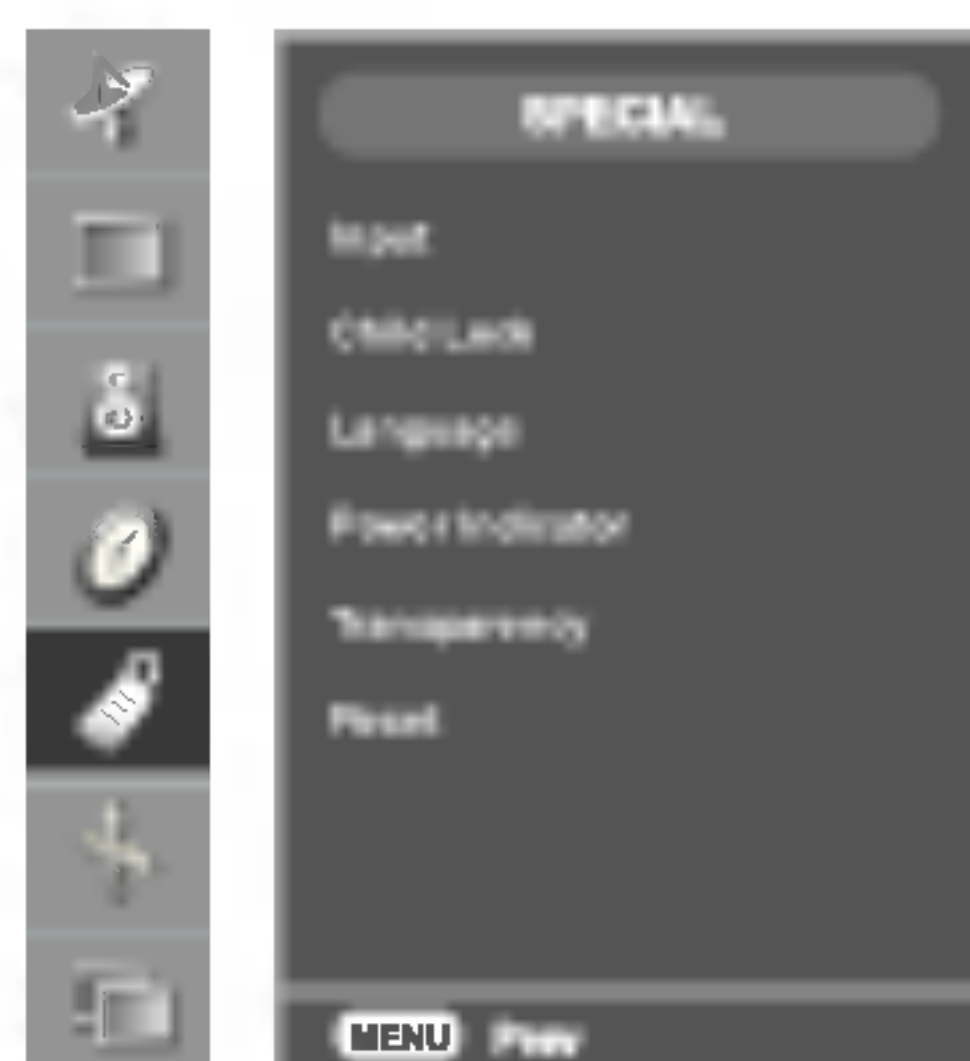

### Input



Indien u de knop indrukt zal het volgende Input Signaal scherm verschijnen. Selecteer het gewenste signaaltype met behulp van de ▼▲ knop.

### Child lock (Kinderslot)

Gebruik de ▼▲ knoppen om ON of OFF te selecteren. De TV kan zo worden ingesteld dat het alleen met de afstandsbediening bediend kan worden. Dit onderdeel voorkomt niet geautoriseerd TV kijken.

Stel het kinderslot in op ON indien u de OSD aanpassing op slot wilt zetten.

Voer de volgende handeling uit om het slot op te heffen:

\* Druk op de **MENU** knop op de afstandsbediening en stel het kinderslot in op OFF.

### Language (Taal)

Selecteer de taal waarin de controle namen worden weergegeven.

### Power Indicator (Stroom indicator)

Gebruik deze functie om de stroom indicator aan de voorkant van het apparaat in te stellen naar ON of OFF.

### Transparency (Transparant)

Pas de transparantie van het OSD menu scherm aan.

### Reset

Gebruik deze functie om het product naar fabriekswaarden terug te zetten. De taalselectie wordt echter niet aangepast. (PICTURE, SOUND, TIMER, SPECIAL)



## Scherminstellingen



### ARC

De beeldgrootte van het scherm selecteren.  
Full (volledig) / 4:3 / 16:9 / Zoom alleen in TV/AV1/AV2/S-Video  
Beeldverhouding 4:3 is niet beschikbaar voor 20,1-inch modellen.

\* Full/1:1 in DVI/RGB



Full

4:3

16:9

Zoom

**Auto-Configure (Auto Configuratie)** Deze functie is alleen geschikt voor analoge signaal input. Deze knop is voor het automatisch aanpassen van de schermpositie, klok en fase.

**Clock(Klok)** Deze functie is alleen geschikt voor analoge signaal input. Minimaliseer verticale balken of strepen die zichtbaar zijn op de scherm achtergrond. De horizontale beeldgrootte zal ook veranderen.

**Phase(Fase)** Deze functie is alleen geschikt voor analoge signaal input. Pas de focus van het beeld aan. Dit onderdeel zorgt ervoor dat u horizontale storing kunt verwijderen en het beeld of karakters scherper kunt maken.

### Position (Positie)



Deze functie is alleen geschikt voor analoge signaal input. Pas de positie van het scherm aan. Druk op de ► knop om het submenu voor positie weer te geven.

- ◀ Links Verplaats de beeld positie horizontaal.
- ▶ rechts
- ▲ Omhoog Verplaats de beeld positie verticaal.
- ▼ Omlaag



### Opmerking

Als het interiniëringssignaal wordt ingevoerd vanaf het RGB-bronniveau, kunnen de menu's Auto-configure (automatische configuratie), Clock (klok), Phase (fase) en Position (positie) niet worden gebruikt.



# Het scherm selecteren en instellen



**PIP/POP/PBP Stand (Meerdere schermen) Functies aanpassen.**  
Pas het subscherm aan.

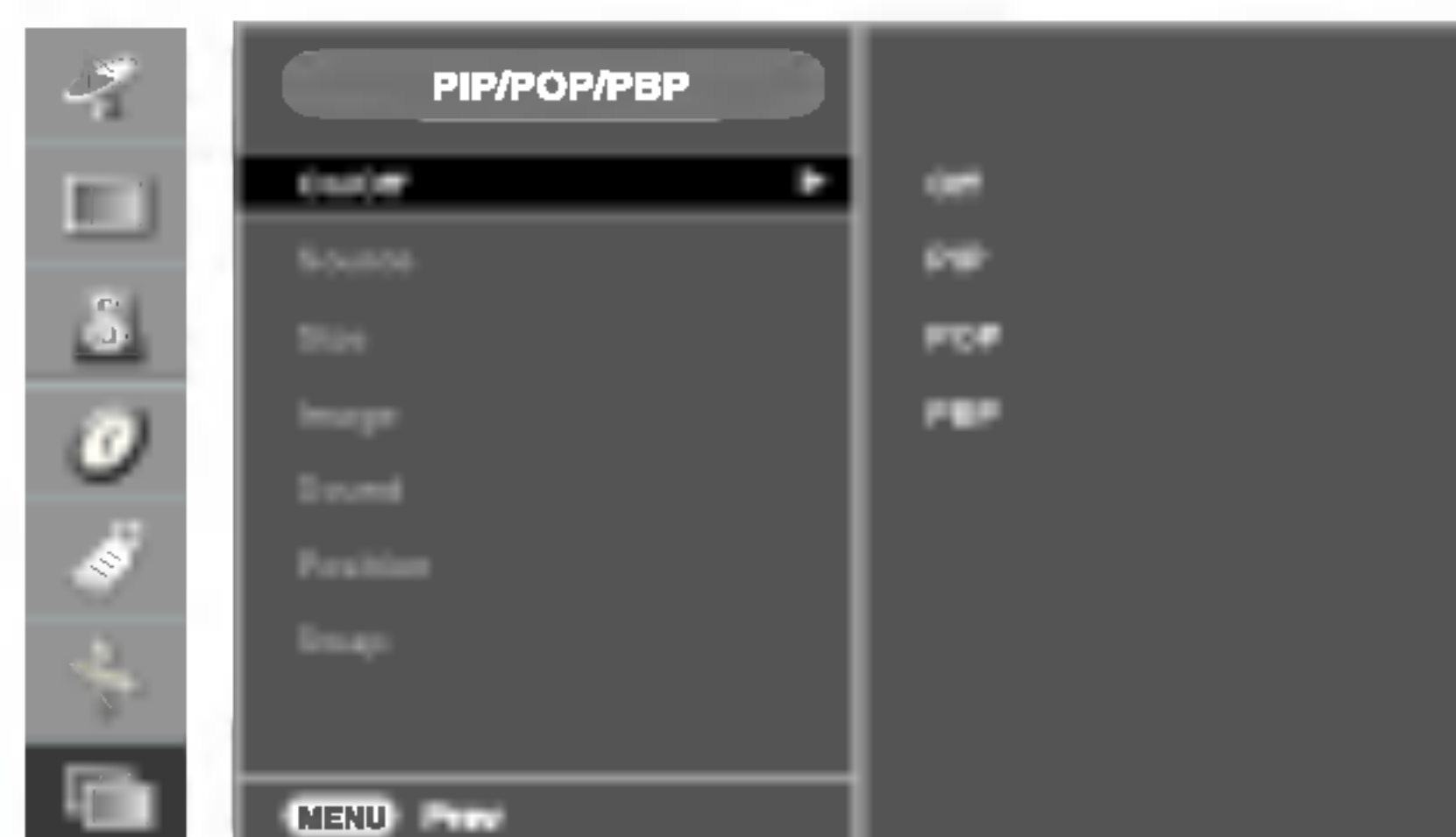

**On/Off  
(Aan/Uit)**



## PIP

Nadat u **PIP** hebt geselecteerd in het menu **PIP/POP/PBP On/Off** (PIP/POP/PBP aan/uit), kunnen de volgende items in het menu worden aangepast.



## POP

Nadat u **POP** hebt geselecteerd in het menu **PIP/POP/PBP On/Off** (PIP/POP/PBP aan/uit), kunnen de volgende items in het menu worden aangepast.



## PBP

Nadat u **PBP** hebt geselecteerd in het menu **PIP/POP/PBP On/Off** (PIP/POP/PBP aan/uit), kunnen de volgende items in het menu worden aangepast.

**Source(Bron)** Selecteer een input signaal voor PIP/POP/PBP.

**Size(Grootte)** Pas de grootte van een PIP/PBP scherm aan. (PIP: Small/medium/Large / PBP: Full/4:3).

**Image(Beeld)** Pas het beeld van PIP/POP/PBP aan; druk op de ► knop om het submenu voor PIP/POP/PBP beeld weer te geven. Gebruik de ◀ ► knoppen om het gewenste onderdeel aan te passen. De onderdelen van het submenu kunnen variëren, afhankelijk van de bronsoort.

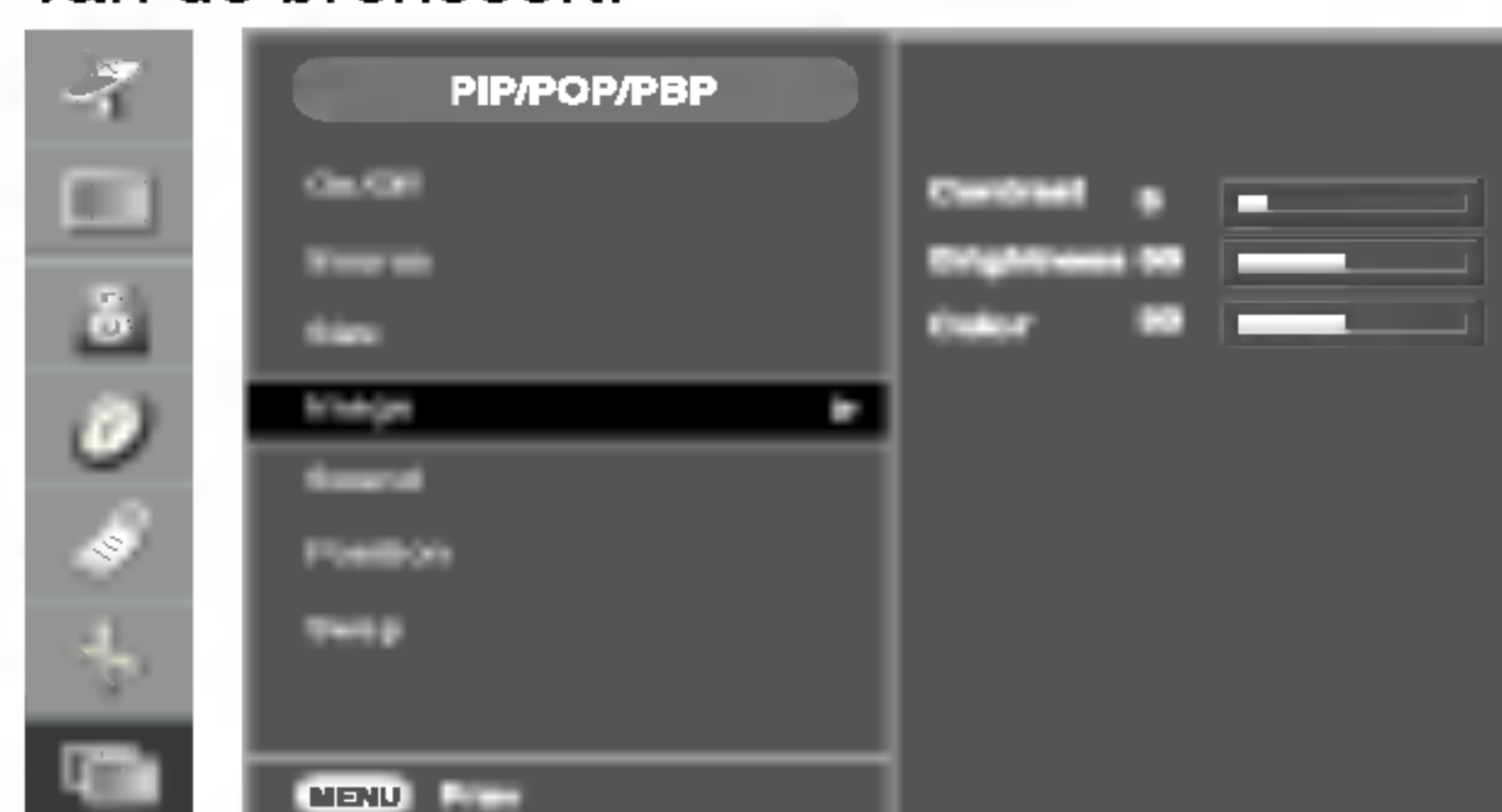

### ■ Contrast(Contrast)

Pas het contrast van het PIP/POP/PBP aan.

### ■ Brightness(Helderheid)

Pas de helderheid van het PIP/POP/PBP aan.

### ■ Color(Kleur)

Pas de schermkleur van het PIP/POP/PBP aan.  
(TV/AV1/AV2/S-Video)

\* Het submenu kan verschillen afhankelijk van het soort input signaal.

**Sound  
(Geluid)**

Schakel het geluid van het PIP/POP/PBP uit.



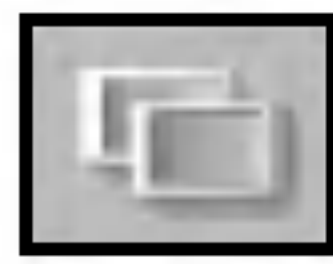

## PIP/POP/PBP Stand (Meerdere schermen) Functies aanpassen.

**Position  
(Positie)**

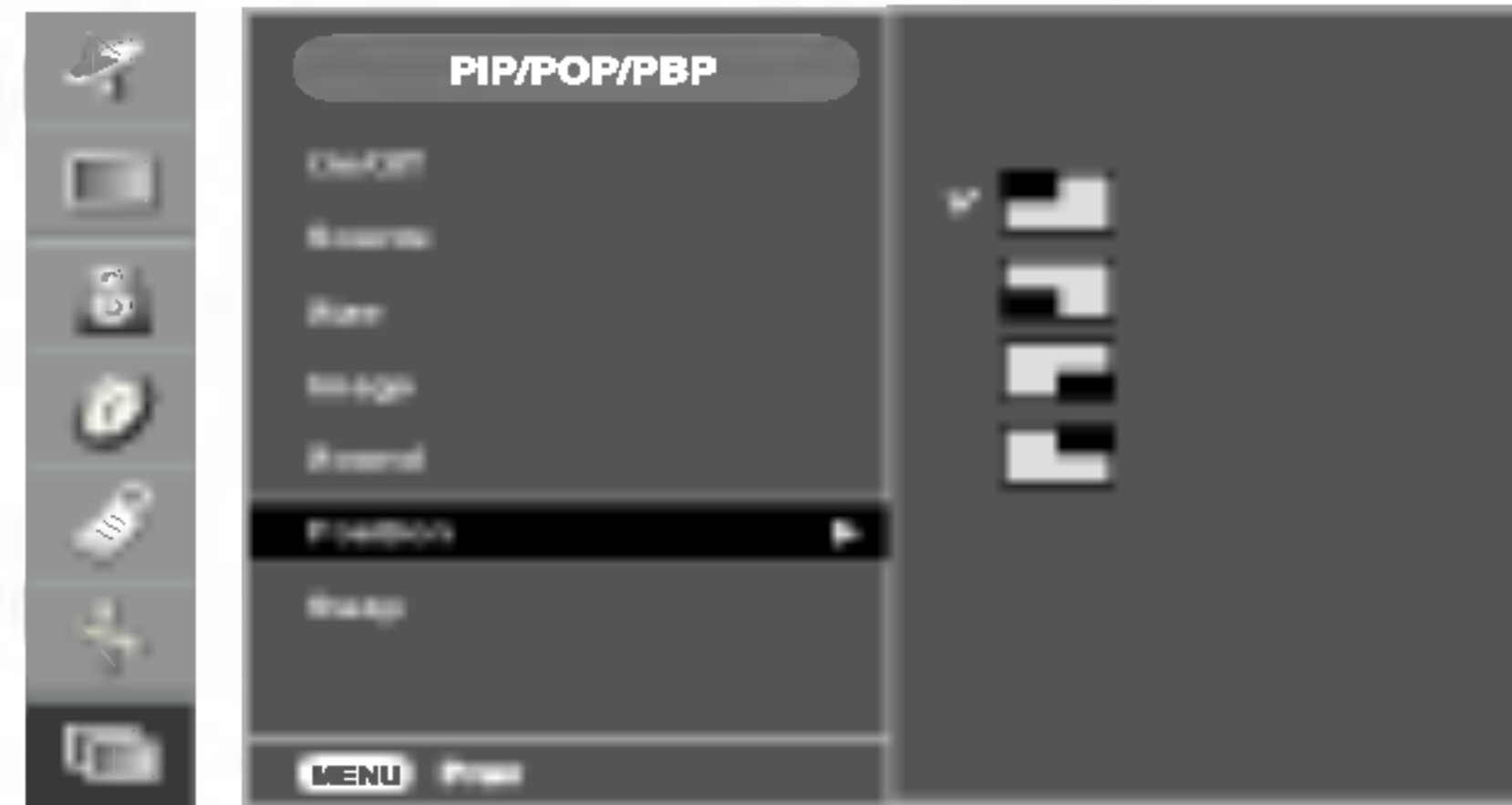

Pas de positie van het PIP scherm aan.

**Swap  
(Wissel)**



Schakel tussen het hoofdscherm en het subscherm in de PIP/POP/PBP stand.

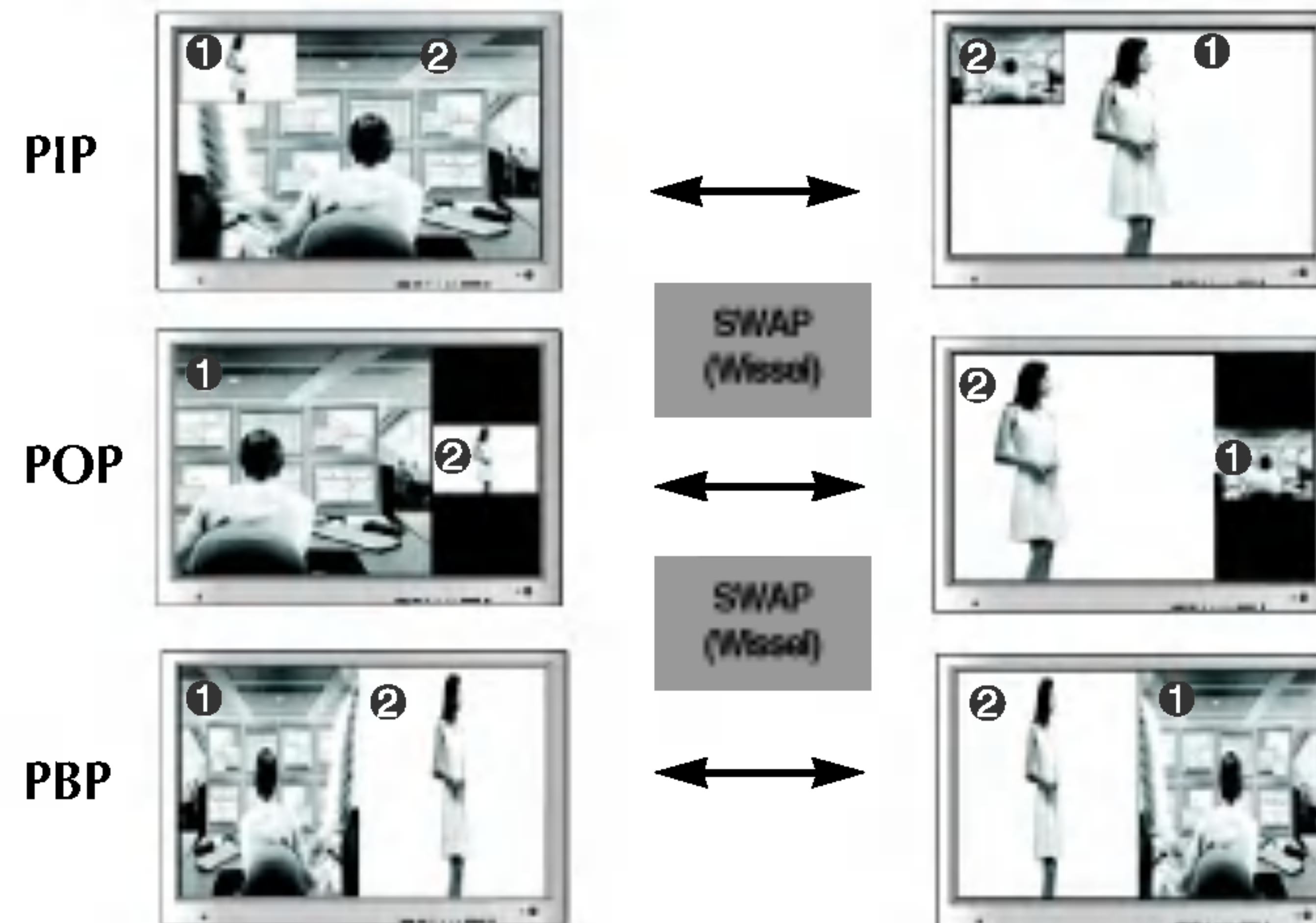

**Opmerking**

Het volgende wordt weergegeven als het interliniëringssignaal, zoals de set-top, wordt ingevoerd vanaf het RGB- en DVI-bronniveau.

(1) Als het interliniëringssignaal wordt ingevoerd in RGB, kunnen PIP/POP/PBP niet worden gebruikt.

(2) Als het interliniëringssignaal wordt ingevoerd in DVI, kunnen PIP/POP/PBP niet worden gebruikt.

(3) Als TV, AV1, AV2 of S-Video wordt geselecteerd als het hoofdscherm voor PIP/POP/PBP Als op het subscherm met een interliniëringssignaal wordt ingevoerd in RGB of DVI, wordt het scherm weergegeven maar de inhoud niet getoond.

# Problemen oplossen

## Er wordt geen beeld weergegeven

- Is het netsnoer van de product aangesloten?
- Is de aan/uit-LED aan?
- De apparatuur is ingeschakeld en de aan/uit-LED is blauw, maar het scherm is bijzonder donker.
- Licht de aan/uit-LED geel op?
- Verschijnt de melding "OUT OF RANGE"?
- Verschijnt de melding "CHECK SIGNAL CABLE"?

- Controleer of het netsnoer op de juiste wijze op het stopcontact is aangesloten.
- Controleer of de aan/uit-schakelaar is ingeschakeld.
- Stel nogmaals de helderheid (☼) en het contrast (●) in.
- Beweeg de muis of druk op een toets als de product in energiebesparende modus staat.
- Het signaal van de pc (videokaart) ligt buiten het verticale of horizontale frequentiebereik van de product. Zie de Specificaties in deze handleiding voor meer informatie over het instellen van het frequentiebereik.
  - \* **Maximale resolutie**
  - 17, 19 inch : 1280 x 1024 @75Hz
  - 20,1 inch : 1600 x 1200 @60Hz
- De signaalkabel tussen de pc en de product is niet aangesloten. Controleer de signaalkabel.
- Selecteer het SOURCE-knop op de afstandsbediening om het ingangssignaal te controleren.

## Als het Product wordt aangesloten, verschijnt de melding "Unknown Monitor".

- Heeft u het stuurprogramma geïnstalleerd?

- Installeer het stuurprogramma van het product (bij de product inbegrepen, of download het stuurprogramma van onze website: (<http://www.lge.com>))
- Zie de gebruiksaanwijzing van de videokaart voor meer informatie over ondersteuning van plug&play.

## De melding "Controls locked" wordt weergegeven.

- Als u op de menuknop drukt, wordt de melding "Controls locked" weergegeven.

- De controle slotfunctie voorkomt onbedoelde OSD instellingsveranderingen veroorzaakt door onvoorzichtig gebruik. De controles vrijgeven. U kunt deze functie alleen instellen met behulp van de afstandbediening.

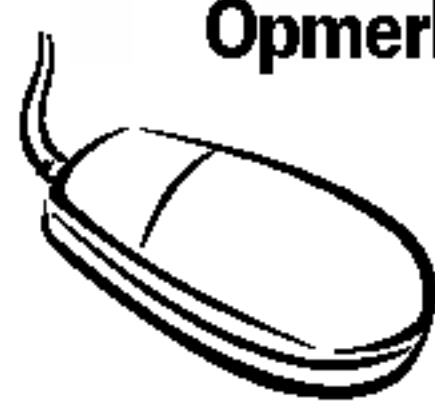

### Opmerking

\* **Verticale frequentie:** Om beelden te laten 'bewegen', moet het schermbeeld tientallen keren per seconden worden ververs (denk aan een fluorescente lamp). De verticale frequentie of verversingssnelheid drukt uit hoeveel maal per seconde het beeld wordt gewijzigd. De eenheid is Hz.

\* **Horizontale frequentie:** De horizontale interval is de tijd die nodig is om één verticale lijn weer te geven. Als u 1 door de horizontale interval deelt, dan kunt u uitrekenen hoeveel horizontale lijnen er per seconde worden weergegeven (de horizontale frequentie). De eenheid is kHz.



## Het schermbeeld is abnormaal.

- |   |   |
|---|---|
| <input type="checkbox"/> Is de schermpositie onjuist?   | <ul style="list-style-type: none"><li>• Analooog D-Sub-signaal – Druk op de toets 'AUTO' op de afstandsbediening om de schermstatus op de huidige modus af te stemmen. Als het resultaat niet bevredigend is, kunt u gebruik maken van het menu Position OSD.</li><li>• Controleer of de resolutie en de frequentie van de videokaart door de product worden ondersteund. Als de frequentie buiten bereik ligt, stelt u de aanbevolen resolutie in via het menu Configuratiepaneel - Scherm - Instellingen.</li></ul> |
| <input type="checkbox"/> Verschijnen er dunne lijnen op de achtergrond?   | <ul style="list-style-type: none"><li>• Analooog D-Sub-signaal – Druk op de toets 'AUTO' op de afstandsbediening om de schermstatus op de huidige modus af te stemmen. Als het resultaat niet bevredigend is, kunt u gebruik maken van het menu Clock OSD.</li></ul>  |
| <input type="checkbox"/> Er verschijnt horizontale ruis of de letters worden vaag weergegeven.                    | <ul style="list-style-type: none"><li>• Analooog D-Sub-signaal – Druk op de toets 'AUTO' op de afstandsbediening om de schermstatus op de huidige modus af te stemmen. Als het resultaat niet bevredigend is, kunt u gebruik maken van het menu Phase OSD.</li></ul>  |
| <input type="checkbox"/> De horizontale/verticale positie in het menu Zoom kan niet worden aangepast.             | <ul style="list-style-type: none"><li>• Controleer of de zoomwaarde op 0 is ingesteld. In dat geval kunt u de H/V-positiewaarde niet instellen.</li></ul>   |
| <input type="checkbox"/> De schermgrootte wordt automatisch aangepast na aansluiting op de pc.                    | <ul style="list-style-type: none"><li>• Als de apparatuur op de pc is aangesloten en het beeld niet op het volledige scherm wordt weergegeven, gaat u naar het PIP/POP/PBP om naar volledige schermmodus te schakelen.</li></ul>  |
| <input type="checkbox"/> De geluidsinstellingen worden niet weergegeven in het weergavevenster van het tv-kanaal. | <ul style="list-style-type: none"><li>• Controleer of het tv-geluid op mono is ingesteld. In dat geval zullen de geluidsinstellingen niet worden weergegeven.</li></ul>   |
| <input type="checkbox"/> Bij aansluiting op de pc verschillen de helderheid van het hoofd- en het subscherm.      | <ul style="list-style-type: none"><li>• U kunt de helderheid voor het subscherm niet instellen via het menu PIP/POP/PBP Screen. De helderheid van het subscherm kan daarom afwijken.</li></ul>  |
| <input type="checkbox"/> Het scherm wordt abnormaal weergegeven.  | <ul style="list-style-type: none"><li>• Het juiste inputsignaal is niet verbonden met de signaalpoort. Verbind de signaalkabel die overeenkomt met het bron inputsignaal.</li></ul>   |
| <input type="checkbox"/> Geen geluid in het weergavevenster van het tv-kanaal.                                    | <ul style="list-style-type: none"><li>• Controleer of het geluid van de tv op mono is ingesteld. Indien dit het geval is, wordt er geen geluid weergegeven.</li></ul>   |

# Problemen oplossen

## De audiofunctie werkt niet.

- |   |  |
|---|--|
| <input type="checkbox"/> Geen geluid?                                     | <ul style="list-style-type: none"><li>• Controleer of de audiokabel op de juiste wijze is aangesloten.</li><li>• Stel het volume in.</li><li>• Controleer of het geluid goed is ingesteld.</li></ul> |
| <input type="checkbox"/> In PIP/POP/PBP-modus is geen geluid beschikbaar. | <ul style="list-style-type: none"><li>• Controleer of het geluid is ingeschakeld in het PIP/POP/PBP-menu.</li></ul>  |
| <input type="checkbox"/> Het geluid is te dof.                            | <ul style="list-style-type: none"><li>• Selecteer de juiste geluidsequalizer.</li></ul>  |
| <input type="checkbox"/> Het geluid is te zacht.                          | <ul style="list-style-type: none"><li>• Stel het volume in.</li></ul>  |

## De tv-functie werkt niet.

- |   |  |
|---|--|
| <input type="checkbox"/> Het tv-signaal wordt niet ontvangen. | <ul style="list-style-type: none"><li>• Controleer of u de juiste kanaalmodus heeft geselecteerd.</li><li>• Gebruik de functie voor automatische kanaalconfiguratie.</li><li>• Controleer of de tv-antenne juist is aangesloten.</li></ul> |
|---|--|

## De schermkleur is abnormaal.

- |  |   |
|--|---|
| <input type="checkbox"/> Het scherm heeft een slechte kleurresolutie (16 kleuren). | <ul style="list-style-type: none"><li>• Stel het aantal kleuren in op 24 bits of hoger (ware kleuren).<br/>Selecteer Configuratiepaneel - Beeld - Instellingen - Kleurkwaliteit in Windows.</li></ul>   |
| <input type="checkbox"/> De schermkleur is onstabiel of monochroom.                | <ul style="list-style-type: none"><li>• Controleer of de signaalkabel is aangesloten.<br/>Of plaats de videokaart opnieuw in de pc.</li></ul>   |
| <input type="checkbox"/> Verschijnen er zwarte vlekken op het scherm?              | <ul style="list-style-type: none"><li>• Er kunnen verscheidene pixels (rood, groen, wit of zwart van kleur) op het scherm verschijnen. Dit heeft te maken met de unieke kenmerken van het LCD-paneel. Het duidt niet op een storing in het LCD.</li></ul> |

## Het beeld blijft op de product 'hangen'.

- |   |   |
|---|---|
| <input type="checkbox"/> Als de product wordt uitgeschakeld, blijft het beeld op de product 'hangen'. | <ul style="list-style-type: none"><li>• Als u lange tijd stilstaande beelden weergeeft, kunnen de pixels snel worden beschadigd. Gebruik de screensaverfunctie.</li></ul> |
|---|---|

# Specificaties

[17 inch]

<b>LCD-paneel</b>	<b>Schermtype</b>	17 inch (431,8 mm) TFT (Thin Film Transistor) LCD-paneel (Liquid Crystal Display) Grootte zichtbare diagonaal: 431,8 mm
	<b>Pixelafstand</b>	0,264 mm
<b>Videosignaal</b>	<b>Max. resolutie</b>	1280X1024 @75Hz
	<b>Aanbevolen resolutie</b>	1280X1024 @60Hz
	<b>Horizontale frequentie</b>	D-Sub : 30 - 83 kHz DVI-D : 30 - 83 kHz
	<b>Verticale frequentie</b>	56 - 75 Hz
	<b>Synchronisatietype</b>	Gescheiden/Composiet/SOG (Sync On Green)/Digitaal
<b>Input Connector</b>		15-Pins type DSUB, DVI-D (digitaal), S-Video, Composietvideo, SCART, TV
<b>Voeding</b>	<b>Maximum toegestaan voltage</b> <b>Stroomverbruik</b>	AC 100-240V~ 50/60Hz 1,0A Aan-modus : 55W Sleep-modus : ≤ 4W Uit-modus : ≤ 2W
<b>Kantelen</b>	<b>Kantelbereik</b>	-5° ~25°
	<b>Kantelsteun</b>	Bevestigd
<b>Afmetingen/gewicht</b>	<b>Afmetingen (BxLxH)</b>	501,5 mm x 158,2 mm x 500,3 mm
	<b>Gewicht (zonder verpakking)</b>	6,65 kg (14,66 lbs)
<b>Omgevingsomstandigheden</b>	<b>Bedrijfsomstandigheden</b>	Temperatuur: 10°C ~ 35°C, Vochtigheid: 10% ~ 80%
	<b>Opslagomstandigheden</b>	Temperatuur: -20°C ~ 60°C, Vochtigheid: 5% ~ 95%

NEDERLANDS



# Specificaties

## [19 inch]

<b>LCD-paneel</b>	<b>Schermtyp</b>	19 inch (481,9 mm) TFT (Thin Film Transistor) LCD-paneel (Liquid Crystal Display) Grootte zichtbare diagonaal: 481,9 mm
	<b>Pixelafstand</b>	0,294 mm
<b>Videosignaal</b>	<b>Max. resolutie</b>	1280X1024 @75Hz
	<b>Aanbevolen resolutie</b>	1280X1024 @60Hz
	<b>Horizontale frequentie</b>	D-Sub : 30 - 83 kHz DVI-D : 30 - 83 kHz
	<b>Verticale frequentie</b>	56 - 75 Hz
	<b>Synchronisatietyp</b>	Gescheiden/Composiet/SOG (Sync On Green)/Digitaal
<b>Input Connector</b>	15-Pins type DSUB, DVI-D (digitaal), S-Video, Composietvideo, SCART, TV	
<b>Voeding</b>	<b>Maximum toegestaan voltage</b>	AC 100-240V~ 50/60Hz 1,0A
	<b>Stroomverbruik</b>	Aan-modus : 60W Sleep-modus : ≤ 4W Uit-modus : ≤ 2W
<b>Kantelen</b>	<b>Kantelbereik</b>	-5° ~25°
	<b>Kantelsteun</b>	Bevestigd
<b>Afmetingen/gewicht</b>	<b>Afmetingen (BxLxH)</b>	542,5 mm x 222,8 mm x 541,4 mm
	<b>Gewicht (zonder verpakking)</b>	7,75 kg (17,09 lbs)
<b>Omgevingsomstandigheden</b>	<b>Bedrijfsomstandigheden</b>	Temperatuur: 10°C ~ 35°C, Vochtigheid: 20% ~ 80%
	<b>Opslagomstandigheden</b>	Temperatuur: -10°C ~ 60°C, Vochtigheid: 5% ~ 95%

## [20,1 inch]

<b>LCD-paneel</b>	<b>Schermtype</b>	20,1 inch (510 mm) TFT (Thin Film Transistor) LCD-paneel (Liquid Crystal Display) Grootte zichtbare diagonaal: 510 mm
	<b>Pixelafstand</b>	0,255 mm
<b>Videosignaal</b>	<b>Max. resolutie</b>	1600X1200 @60Hz
	<b>Aanbevolen resolutie</b>	1600X1200 @60Hz
	<b>Horizontale frequentie</b>	D-Sub : 30 - 83 kHz DVI-D : 30 - 83 kHz
	<b>Verticale frequentie</b>	56 - 75 Hz
	<b>Synchronisatietype</b>	Gescheiden/Composiet/SOG (Sync On Green)/Digitaal
<b>Input Connector</b>		15-Pins type DSUB, DVI-D (digitaal), S-Video, Composietvideo, SCART, TV
<b>Voeding</b>	<b>Maximum toegestaan voltage</b> <b>Stroomverbruik</b>	AC 100-240V~ 50/60Hz 1,2A Aan-modus : 70W Sleep-modus : ≤ 4W Uit-modus : ≤ 2W
<b>Kantelen</b>	<b>Kantelbereik</b>	-5° ~ 25°
	<b>Kantelsteun</b>	Bevestigd
<b>Afmetingen/gewicht</b>	<b>Afmetingen (BxLxH)</b>	575,1 mm x 221,1 mm x 557,5 mm
	<b>Gewicht (zonder verpakking)</b>	8,7 kg (19,18 lbs)
<b>Omgevingsomstandigheden</b>	<b>Bedrijfsomstandigheden</b>	Temperatuur: 10°C ~ 35°C, Vochtigheid: 10% ~ 80%
	<b>Opslagomstandigheden</b>	Temperatuur: -20°C ~ 60°C, Vochtigheid: 5% ~ 95%

NEDERLANDS

# Specificaties

## ● PC-modus – Vooraf ingestelde modus

### [17, 19 inch]

Vooraf ingestelde modus		Horizontale frequentie (kHz)	Verticale frequentie (Hz)	Vooraf ingestelde modus		Horizontale frequentie (kHz)	Verticale frequentie (Hz)
1	VGA 640 x 350	31,469	70	8	VESA 1024 x 768	48,363	60
2	VGA 720 x 400	31,468	70	9	VESA 1024 x 768	60,123	75
3	VGA 640 x 480	31,469	60	10	MAC 1152 x 870	68,681	75
4	VESA 640 x 480	37,500	75	11	MAC 1152 x 900	61,805	66
5	VESA 800 x 600	37,879	60	12	VESA 1280 x 1024	63,981	60
6	VESA 800 x 600	46,875	75	13	VESA 1280 x 1024	79,980	75
7	MAC 832 x 624	49,725	75				

### [20,1 inch]

Vooraf ingestelde modus		Horizontale frequentie (kHz)	Verticale frequentie (Hz)	Vooraf ingestelde modus		Horizontale frequentie (kHz)	Verticale frequentie (Hz)
1	VGA 640 x 350	31.469	70	8	VESA 1024 x 768	48.363	60
2	VGA 720 x 400	31.468	70	9	VESA 1024 x 768	60.124	75
3	VGA 640 x 480	31.469	60	10	MAC 1152 x 870	68.681	75
4	VESA 640 x 480	37.500	75	11	MAC 1152 x 900	61.805	66
5	VESA 800 x 600	37.879	60	12	VESA 1280 x 1024	63.981	60
6	VESA 800 x 600	46.875	75	13	VESA 1280 x 1024	79.98	75
7	MAC 832 x 624	49.725	74	14	VESA 1600 x 1200	75.0	60

## ● Aan/uit-LED

Modus	Product
Aan-modus	blauw
Sleep-modus	Amber
Uit-modus	-



## ● VESA-muurbevestiging

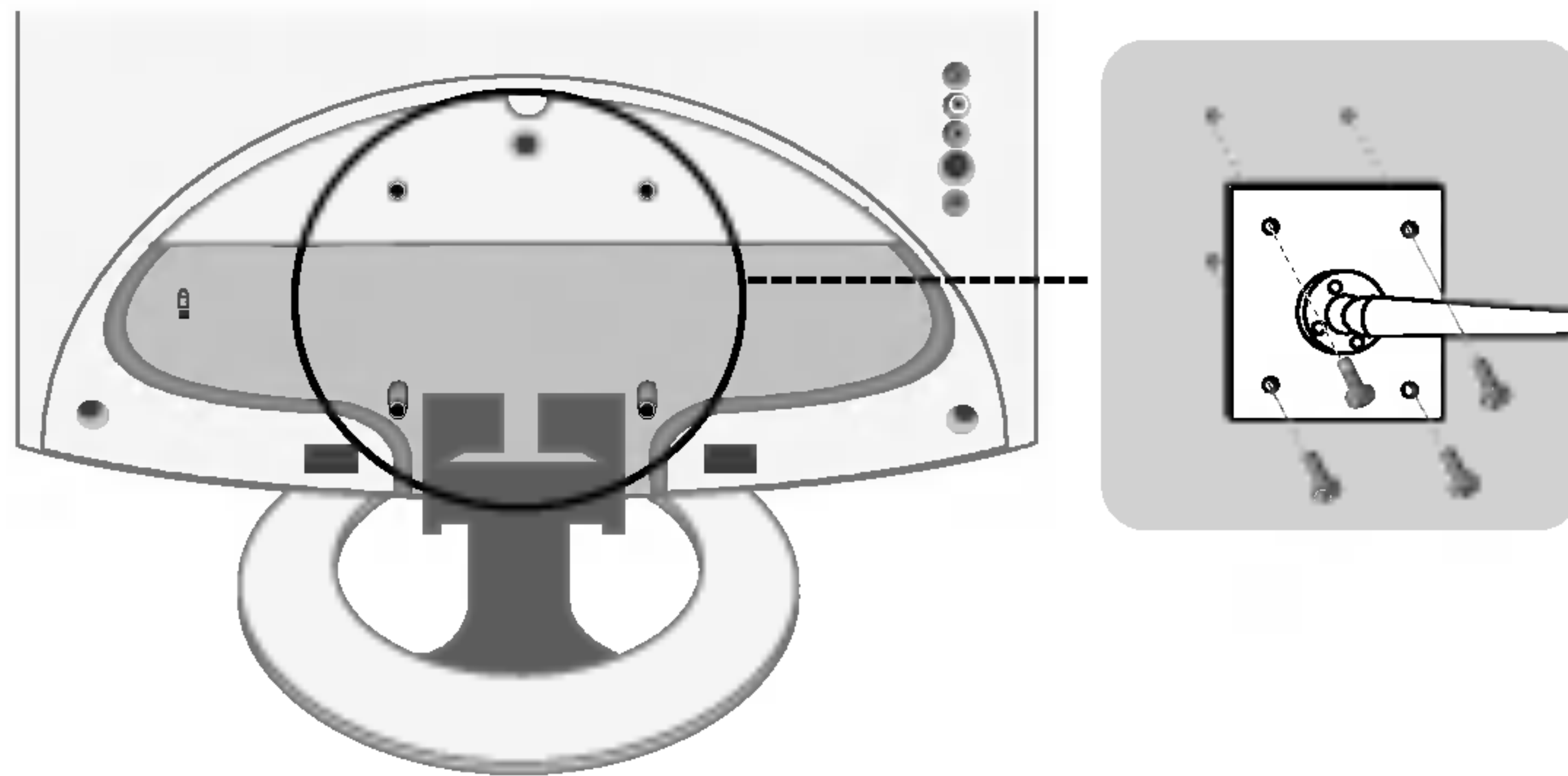

### **VESA-muurbevestiging**

Aangesloten op een ander object (staand en wandmodel, voor deze product is een VESA-compatibele montageplaat toegestaan.)

Meer informatie vindt u in de handleiding voor de VESA muurbevestiging.

## ● Vergrendelen van het apparaat om diefstal te voorkomen

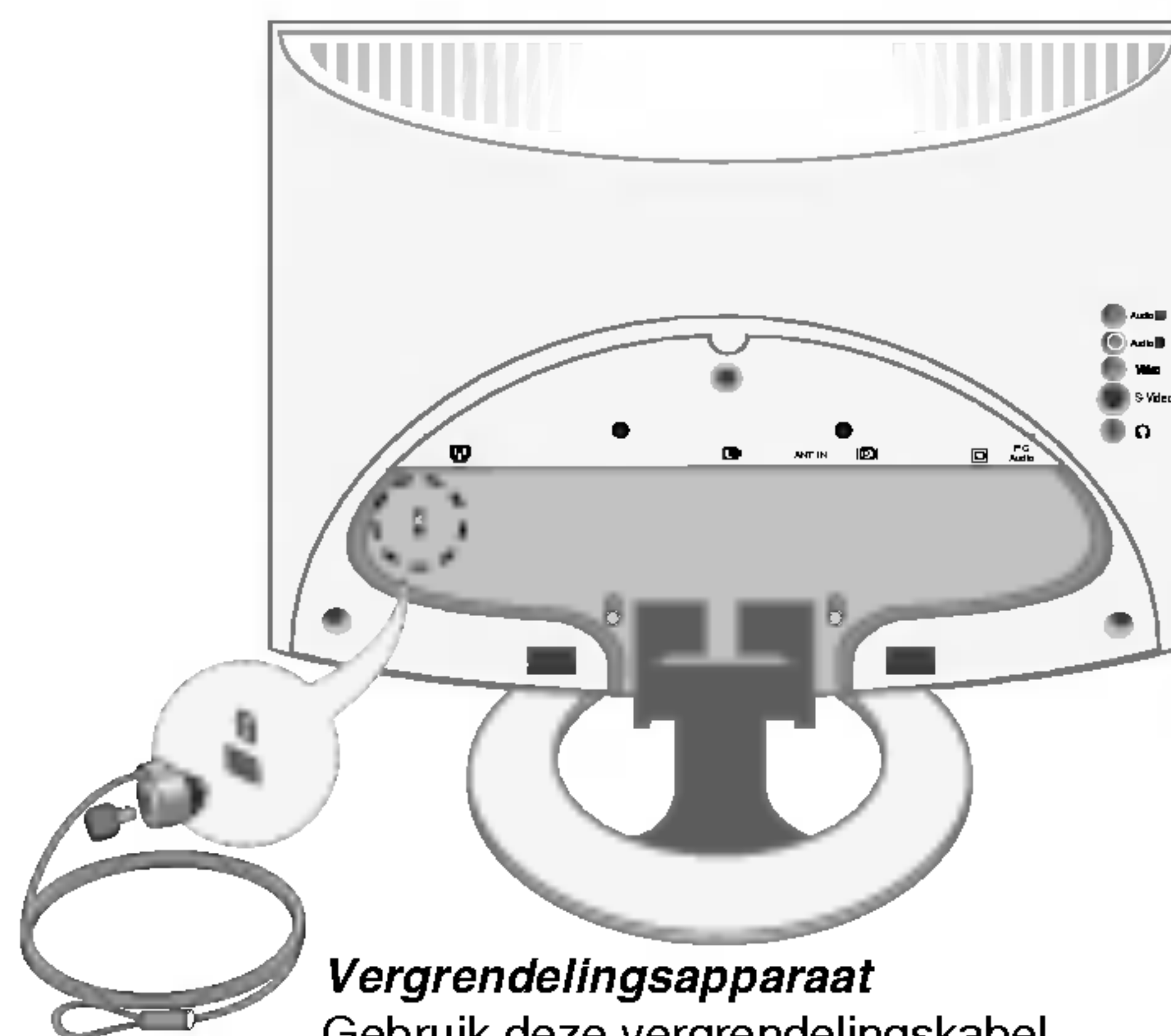

### **Vergrendelingsapparaat**

Gebruik deze vergrendelingskabel (optioneel) om diefstal te voorkomen.

NEDERLANDS

# Specificaties

## DVI-D

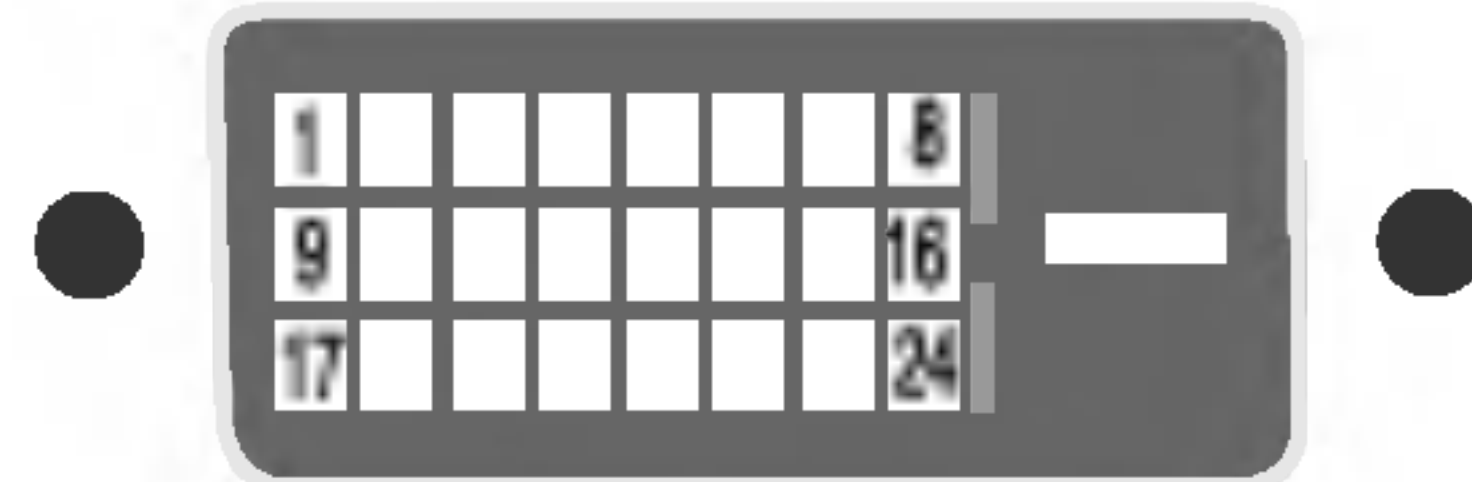

NR.	Signaal
1	T. M. D. S. Data 2-
2	T. M. D. S. Data 2+
3	T. M. D. S. Data 2/4 Shield
4	T. M. D. S. Data 4-
5	T. M. D. S. Data 4+
6	DDC Clock
7	DDC Data
8	Analog Vertical Synchronization
9	T. M. D. S. Data 1-
10	T. M. D. S. Data 1+
11	T. M. D. S. Data 1/3 Shield
12	T. M. D. S. Data 3-
13	T. M. D. S. Data 3+
14	+5V Power
15	Aarde (retour voor +5V, horizontale sync en verticale sync)
16	Hot Plug Detect
17	T. M. D. S. Data 0-
18	T. M. D. S. Data 0+
19	T. M. D. S. Data 0/5 Shield
20	T. M. D. S. Data 5-
21	T. M. D. S. Data 5+
22	T. M. D. S. Clock Shield
23	T. M. D. S. Clock+
24	T. M. D. S. Clock

T.M.D.S. (Transition Minimized Differential Signaling)