



RECEPTOR DVD, SISTEMA INALÁMBRICO

MANUAL DEL PROPIETARIO

MODEL: LH-SW6200

LH-W6200A, LHS-W6200T, LHS-W6200C
LHS-W6200SL, LHS-W6200SR
LHS-W6200W, ACC-W6200



Antes de conectar, operar o ajustar este producto,
tenga a bien leer cuidadosa y completamente este
folleto de instrucciones.



 Este símbolo de un rayo con una punta de flecha dentro de un triángulo equilátero tiene el propósito de alertar al usuario sobre la presencia de voltaje peligroso no aislado dentro del receptáculo del producto, que puede ser de magnitud suficiente para constituir un riesgo de descarga eléctrica para las personas.

 El símbolo de admiración dentro de un triángulo equilátero tiene el propósito de alertar al usuario sobre la presencia de instrucciones importantes sobre el funcionamiento y el mantenimiento (servicio) en la literatura que acompaña a la unidad.

ADVERTENCIA: PARA REDUCIR EL RIESGO DE INCENDIO O DESCARGA ELÉCTRICA, NO EXPONGA ESTE PRODUCTO A LA LLUVIA NI A LA HUMEDAD.

ADVERTENCIA: No instale este equipo en un espacio cerrado como biblioteca o similar.

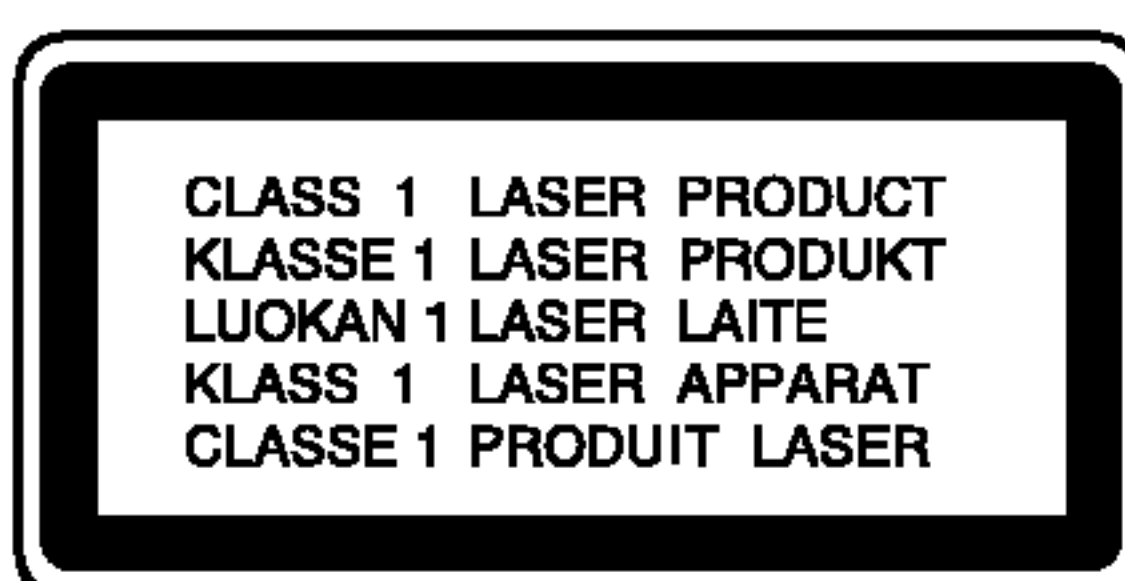

PRECAUCIÓN: Este receptor de disco de vídeo digital emplea un sistema de láser.

Para asegurar el uso correcto de este producto, tenga a bien leer cuidadosamente este manual del usuario y guardarlo para referencia futura. Si la unidad requiriese de mantenimiento, contacte a la ubicación de un servicio autorizado –ver procedimiento para servicio.

El uso de controles, ajustes o la ejecución de procedimientos que no sean los que están especificados aquí, pueden causar riesgos de exposición peligrosa a la radiación.

Para evitar la exposición directa al rayo de láser, no trate de abrir el receptáculo. Radiación visible de láser al abrir. **NO MIRE AL RAYO DIRECTAMENTE.**

PRECAUCIÓN: El aparato no debe ser expuesto al agua, ya sea por goteo o salpicado y no debe colocarse ningún objeto conteniendo líquido, por ejemplo un florero sobre el mismo.

Notas sobre derechos de autor:

Está prohibido por ley copiar, difundir, exhibir, difundir por cable, ejecutar en público, o contratar material de derechos de autor sin permiso.

Este producto está equipado por medidas de protección de copias desarrolladas por Macrovision. Las indicaciones de protección de copias están grabadas en algunos discos. Al grabar estos discos en un VCR, aparecerá ruido en la película durante la reproducción.

Este producto incorpora tecnología de protección de derechos de autor que son protegidos por ciertos reclamos de patentes de EE.UU. y otros derechos de propiedad intelectual poseídos por Macrovision Corporation y otros derechohabientes. El uso de esta tecnología de protección de derechos de autor debe ser autorizado por Macrovision Corporation, y está destinado al hogar y a otros usos de exhibición limitada a menos que esté de otro modo autorizado por Macrovision Corporation. El desarmado o la Ingeniería inversa está prohibida.

NÚMERO DE SERIE: El número de serie se encuentra en la parte posterior de esta unidad.

Este número es sólo para esta unidad y no está disponible para otras. Debe registrar aquí la información requerida y tener esta guía como un registro permanente de su compra.

Modelo N°. _____
Serie N°. _____

Tabla de Contenidos

Introducción4-9

Símbolos utilizados en este manual	4
El visualizador ☉ de símbolos	4
Notas sobre los Discos	4
Manejo de los Discos	4
Colocación de los Discos	4
Limpieza de los Discos	4
Tipos de discos reproducibles	5
Código regional	5
Nomenclatura relacionada a los discos	6
Panel delantero	7
Pantalla de visualización	7
Control remoto	8
Alcance de funcionamiento del Control remoto	8
Instalación de las baterías del control remoto	8
Panel posterior	9

Instalación y configuración10-21

Conexión a la TV	10
Conexión a un equipo opcional	11
Conexiones de antena	12
Altavoz y Conexión	13
Establecimiento del canal del altavoz inalámbrico	13
Conexión del sistema de altavoces	14
Disposición de los altavoces	15
Miniglosario del Flujo de Sonido & del Modo Surround	16
Modo Sonido	16
Visualizador en pantalla	17
ESTADO DE LA REPRODUCCIÓN / RESTRICCIONES	17
Parámetros iniciales	18-21
OPERACIÓN GENERAL	18
IDIOMA	18
• Idioma Del Menú	18
• Audio / Subtítulo / Menú del disco	18
PANTALLA	18
• Aspecto del TV	18
• Modo de visualización	18
• Barrido progresivo	18
Audio	19
• 5.1 Ajustes de bocinas	19
• Control de rango dinámico (DRC)	19
• Vocal	19
BLOQUEO (CONTROL PARA LOS PADRES)	20
• Índice	20
• Contraseña (Código de seguridad)	20
• Código del país	20
OTROS	21
• PBC	21
• Auto Play	21
• DivX(R) VOD	21

Funcionamiento22-35

Reproducción de un DVD o CD de vídeo	22-24
Configuración de la reproducción	22
Características generales	22
CAMBIO A OTRO TÍTULO/GRUPO	22
CAMBIO A OTRO CAPÍTULO / PISTA	22
BÚSQUEDA	22
CAMBIO DEL CANAL DE AUDIO	22

Imagen congelada y reproducción fotograma a fotograma	23
CÁMARA LENTA	23
REPETICIÓN A-B	23
REPETICIÓN	23
ENVOLVENTE 3D	23
BÚSQUEDA POR TIEMPO	23
Zoom	24
BÚSQUEDA DE MARCADORES	24
PAUSA	24
Características de DVD especiales	24
Comprobación del contenido de los discos	24
DVD: Menús	24
MENÚ DE TÍTULOS	24
MENÚ DEL DISCO	24
ÁNGULO DE LA CÁMARA	24
CAMBIO DEL IDIOMA DE AUDIO	24
SUBTÍTULOS	24
Discos de audio en DVD	25
Moverse a otro GRUPO	25
Visualizando otra PAGINA	25
Reproducción de un CD de audio o disco MP3/WMA	26
Características del CD de audio y del disco MP3 / WMA	27
Pausa	27
Cambio de pista	27
Repetición de Pista / Todo / Desactivada	27
Búsqueda	27
Repetición A-B	27
Envolverte 3D	27
Reproducción programada	28
Repetición de las pistas programadas	28
Eliminación de una pista de la lista "Programa"	28
Eliminación de toda la lista de programas	28
Visionado de un disco JPEG	29
Mostrar (Proyección de diapositivas)	29
Imagen congelada	29
Mover a otro Fichero	29
Zoom	29
Para rota la imagen	29
Para escuchar música MP3/WMA mientras se mira una imagen	29
Reproducción de un disco en formato DVD VR	30
Mantenimiento y reparaciones	30
Manejo de la unidad	30
Reproducción de un disco de película DivX	31
Características adicionales	32
Memoria de la última escena	32
Ajuste del modo de vídeo	32
5.1 Configuración de las bocinas	33
Configuración de las bocinas	33
Predeterminar las estaciones de radio	34
Escuchar la radio	34
Fijación del cronómetro para dormir	35
Atenuador	35
Mute (Sin sonido)	35
Uso del enchufe para auriculares	35
Seleccionando la fuente de entrada	35

Referencias36-39

Liste des codes de langues	36
Liste code des pays	36
Solución de problemas	37-38
Especificaciones	39

Introducción

Para asegurarse de utilizar correctamente este producto, por favor lea atentamente este manual del propietario y guárdelo para referencia futura.

Este manual proporciona información sobre la operación y mantenimiento de su receptor con DVD. Si la unidad necesita un servicio de mantenimiento, póngase en contacto con un proveedor de servicio autorizado.

Símbolos utilizados en este manual



El símbolo del rayo tiene por objeto alertarle sobre la presencia de voltaje peligrosos en el interior del producto que pueden constituir un riesgo de choque eléctrico.



El signo de admiración tiene por objeto alertarle sobre la presencia de instrucciones importantes de mantenimiento / servicio.



Indica peligros que pueden provocar daños en la unidad u otro tipo de daños materiales.

Nota:

Indica la existencia de notas y características de funcionamiento particulares.

Consejo:

Señala consejos y trucos para facilitar la tarea.

Un apartado cuyo título tenga uno de los símbolos siguientes, indica que éste es aplicable exclusivamente al disco representado con el símbolo.

- DVD-V** DVD y DVD±R/RW finalizados
- DVD-A** Discos DVD de audio
- VCD** CDs de vídeo
- CD** CDs de audio
- MP3** Discos MP3
- WMA** Discos WMA
- JPEG** Discos JPEG
- DivX** Discos DivX

El visualizador de símbolos

El símbolo “” puede aparecer en la pantalla de su televisor durante el funcionamiento e indica que la función explicada en este manual del usuario no está disponible para ese disco de vídeo DVD específico.

Notas sobre los Discos

Manejo de los Discos

No toque la cara grabada del disco. Sostenga el disco por los extremos para no dejar huellas en la superficie. Nunca pegue papel o cinta adhesiva en el disco.

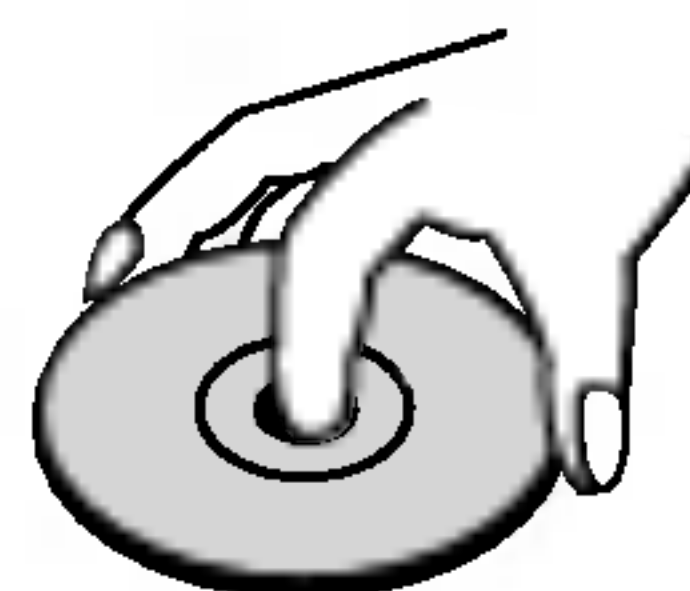

Colocación de los Discos

Tras la reproducción, guarde el disco en su caja. No exponga el disco a la luz solar directa o a fuentes de calor, ni lo deje dentro de un coche aparcado y expuesto a la luz solar directa.

Limpieza de los Discos

La existencia de huellas y polvo en el disco puede disminuir la calidad de la imagen y distorsionar el sonido. Antes de utilizarlo, limpie el disco con un paño limpio. Pase el paño desde el centro del disco hacia fuera.

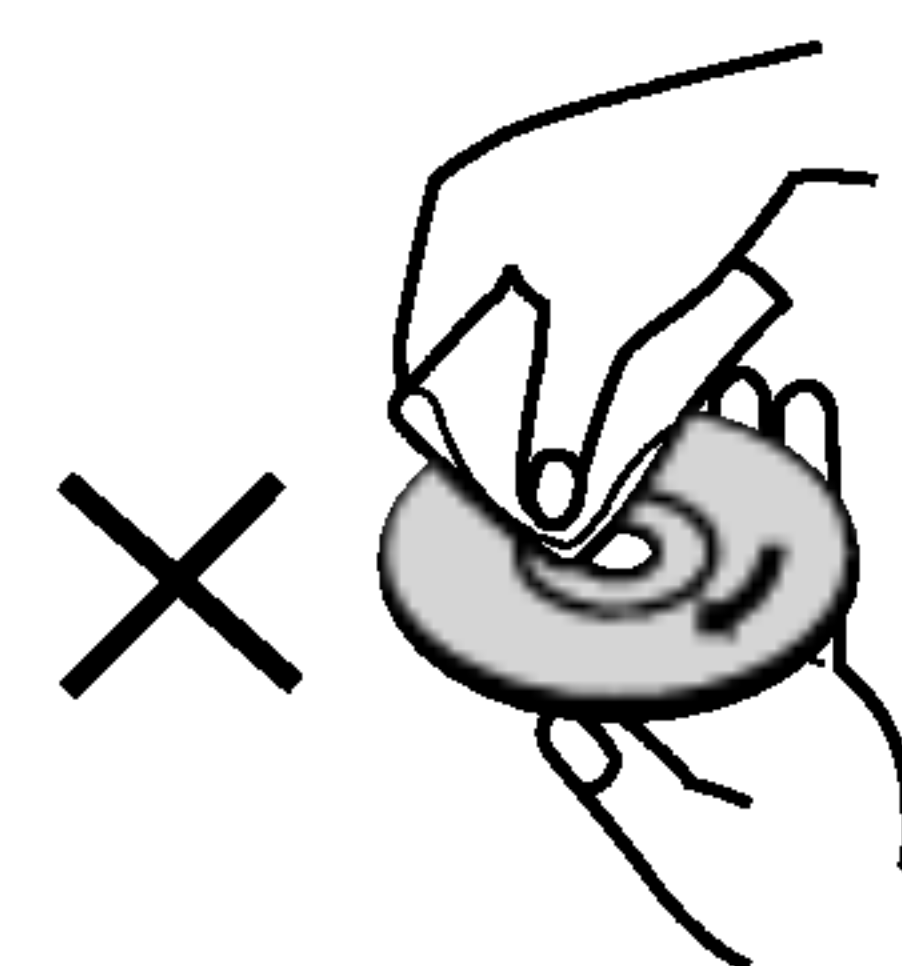
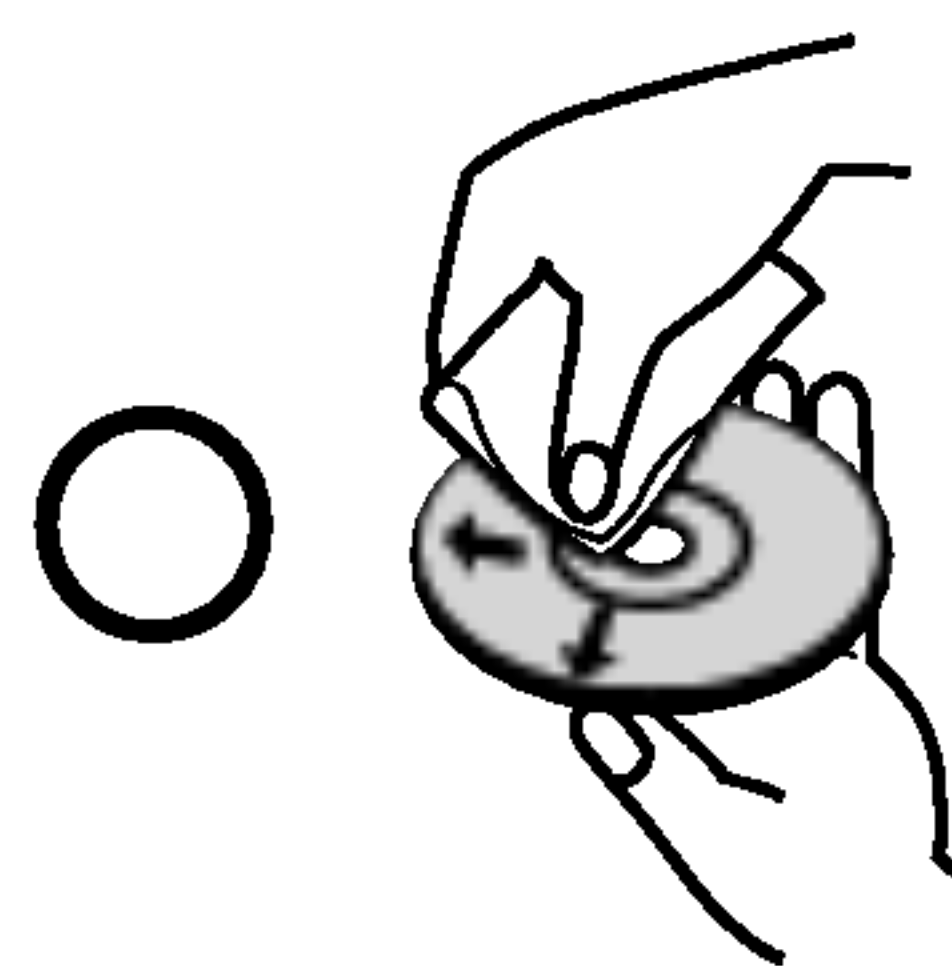

No utilice disolventes fuertes como alcohol, bencina, disolvente, productos de limpieza o pulverizadores antiestáticos pensados para los antiguos discos de vinilo.

Tipos de discos reproducibles

	DVD (disco de 8 cm / 12 cm)
	Discos DVD de audio (disco de 8 cm / 12 cm)
	CD de vídeo (VCD) (disco de 8 cm / 12 cm)
	CD de audio (disco de 8 cm / 12 cm)

Asimismo, esta unidad reproduce DivX fichero, DVD -R, DVD +R, DVD -RW, DVD +RW, CD de imagen Kodak, SVCD, y CD-R / CD-RW con títulos de audio, MP3, WMA, y archivos JPEG.

Notas:

- En función de las condiciones del equipo de grabación o del propio disco CD-R/RW (o DVD -R, DVD +R, DVD -RW, DVD +RW), algunos discos CD-R/RW (o DVD -R, DVD +R, DVD -RW, DVD +RW) no pueden ser reproducidos en esta unidad.
- No pegue etiquetas ni sellos en ninguno de los dos lados del disco (el lado etiquetado o el lado grabado).
- No utilice CDs con forma irregular (por ejemplo, con forma de corazón u octogonal) pues podrían provocar el funcionamiento incorrecto de la unidad.

Notas sobre DVDs y CDs de vídeo

Algunas funciones de la reproducción de DVDs y CDs de vídeo pueden ser intencionadamente programadas por los fabricantes de software. Esta unidad reproduce DVDs y CDs de vídeo según el contenido del disco diseñado por el fabricante del software, por consiguiente, puede que no estén disponibles algunas de las características de reproducción o que existan otras funciones adicionales.

Código regional

Este reproductor de DVD ha sido diseñado y fabricado para la reproducción del software de DVD codificado por la zona "4". Esta unidad sólo puede reproducir discos DVD que lleven la etiqueta "4" o "ALL".



Notas sobre los Códigos Regionales

- La mayoría de los discos DVD, en la cubierta, tienen un símbolo de un globo con uno o más números claramente visibles. Este número debe corresponder con el código regional de su receptor con DVD, de lo contrario no se puede reproducir el disco.
- Si usted trata de reproducir un DVD que tenga un código regional diferente al de su reproductor de discos, el mensaje "Revise el Código Regional" aparecerá en la pantalla del televisor..

Fabricado bajo licencia de los Laboratorios Dolby. "Dolby", "Pro Logic", y el símbolo de la doble-D son marcas registradas de los Laboratorios Dolby. Trabajos confidenciales No publicados. Copyderecha 1992-1997 Dolby Laboratories. Todos los derechos están reservados.

Fabricado bajo licencia de Digital Theater Systems, Inc. US Pat. No. 5,451,942; 5,956,674; 5,974,380; 5,978,762; 6,487,535 y otras patentes en todo el mundo other worldwide patentes emitidas y pendientes. "DTS" y "DTS Digital Surround" (Sonidodigital envolvente) son marcas registradas de Digital Theater Systems, Inc. Copyderecha 1996, 2003 Digital Theater Systems, Inc. All derechos

Nomenclatura relacionada a los discos

DVD ±R / DVD ±RW

DVD-R y DVD+R son dos normas diferentes a para equipos de DVD y discos grabables. Estos formatos permiten grabar información en el disco DVD una sola vez. DVD+RW y DVD-RW son dos normas para medios de grabación regrabables, lo cual significa que se puede borrar y volver a grabar el contenido del DVD. Los discos de un solo lado pueden tener 4.38 Gigabytes y los discos de dos lados pueden tener el doble. No existen discos grabables de un solo lado con dos capas.

VCD (CD de Video)

Un VCD puede tener hasta 74 minutos (disco de 650 MB) u 80 minutos (disco de 700 MB) de video MPEG-1 de movimiento completo junto con sonido estéreo de alta calidad.

MPEG

El MPEG es una norma internacional para la compresión de video y audio. Para codificar imágenes en VCD se utiliza el MPEG-1. Éste permite codificar sonido envolvente multicanal en PCM, Dolby Digital, DTS y MPEG audio.

MP3

El MP3 es un formato muy popular utilizado para archivos de audio digital que ofrece una calidad muy alta parecida a la de los CDs.

WMA

Archivo de audio de Windows. Un tipo de codificación / decodificación creado por Microsoft Corp.

JPEG

(Joint Pictures Expert Group). JPEG es un formato de archivo comprimido que le permite guardar imágenes sin limitar el número de colores.

DivX

DivX es el nombre de un nuevo sistema de codificación de vídeo revolucionario basado en el nuevo estándar de compresión para vídeo MPEG-4. Podrá reproducir películas DivX en este reproductor DVD.

PBC: Control de reproducción (Sólo CD de video)

El control de reproducción se encuentra disponible para formatos de disco CD de video (VCD) de la versión 2.0. El PBC le permite comunicarse con el sistema a través de menús, funciones de búsqueda y otras operaciones típicas parecidas a las de las computadoras. Asimismo, se pueden reproducir imágenes fijas de alta resolución, si se encuentran incluidas en el disco. Los CDs de video sin PBC (Versión 1.1) funcionan igual que los CDs de audio.

Título (sólo para discos DVD de video)

Por lo general, un título representa a cada una de las secciones fácilmente distinguibles de un disco DVD. Por ejemplo, la película principal podría ser el título 1, un documental que explique cómo se filmó la película podría ser el título 2 y las entrevistas con los miembros del reparto podrían ser el título 3. A cada título le ha sido asignado un número de referencia para permitir que Ud. lo localice fácilmente.

Capítulo (sólo para discos DVD de video)

Un capítulo es un segmento de un título, como por ejemplo, una escena de una película o una de varias entrevistas. A cada capítulo se le ha asignado un número, permitiéndole localizar el capítulo que Ud. desee. Dependiendo del disco, es posible que no se puedan grabar capítulos.

Grupo (sólo para discos DVD de audio)

Es el contenido principal de audio o el contenido de piezas acompañantes, o de una película adicional, o de un álbum musical. A cada grupo se le asigna un número de referencia, permitiéndole localizar fácilmente el grupo que Ud. desee.

Escena (VCD)

En un CD de video con funciones de control de reproducción (PBC), las imágenes en movimiento y las imágenes fijas se dividen en secciones llamadas "escenas". Cada escena se muestra en la pantalla del menú y recibe un número de escena que le permite localizar la escena que Ud. desee. Una escena está compuesta por una o varias pistas

Pista

Elemento de información audiovisual fácilmente distinguible, como por ejemplo, la imagen o la pista de sonido de un idioma específico (DVD) o una pieza musical de un CD de video o de audio. A cada pista le ha sido asignado un número que le permite localizar la pista que desee. Los discos DVD aceptan una pista de video (con múltiples ángulos) y varias pistas de audio.

Panel delantero

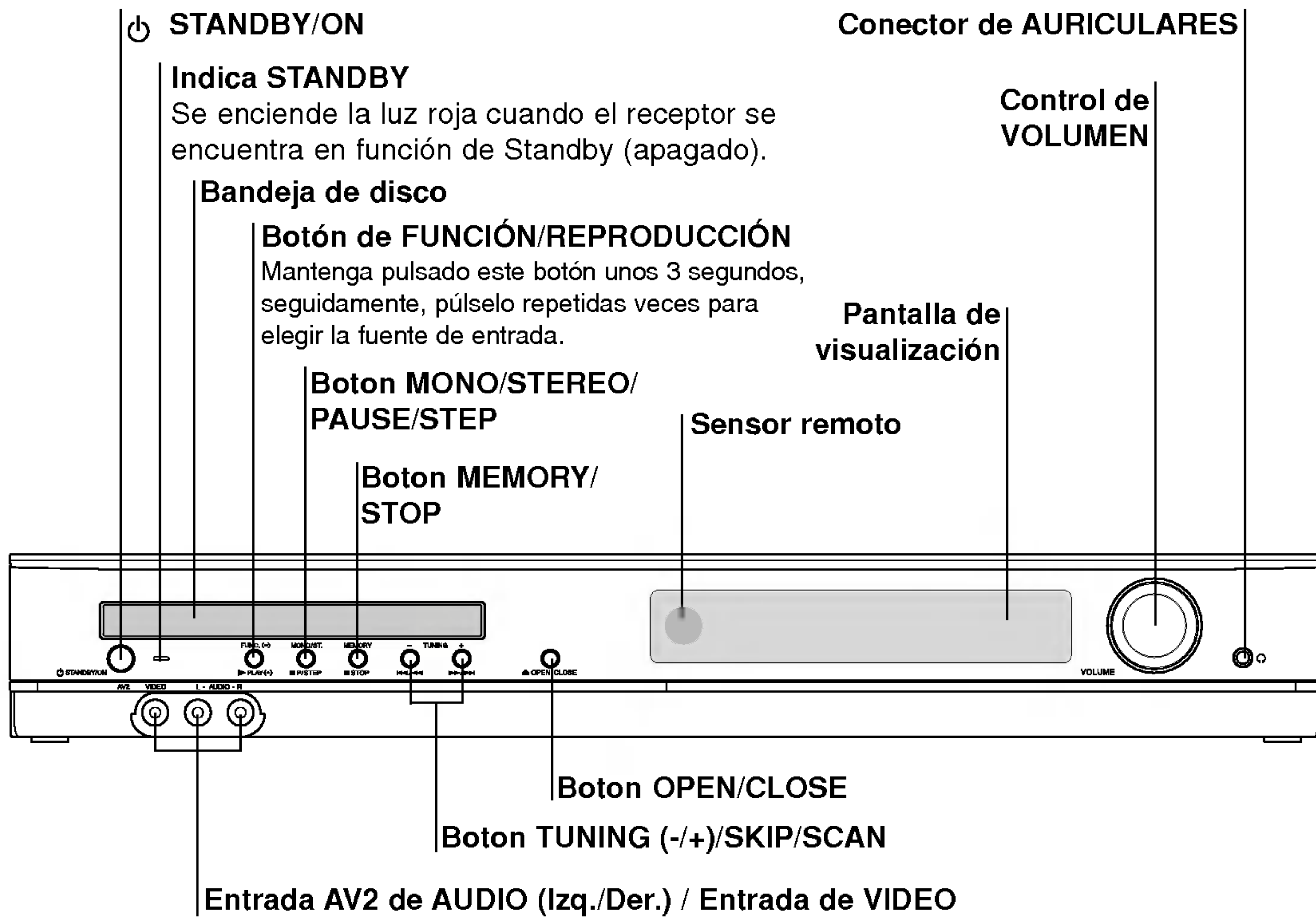

Pantalla de visualización

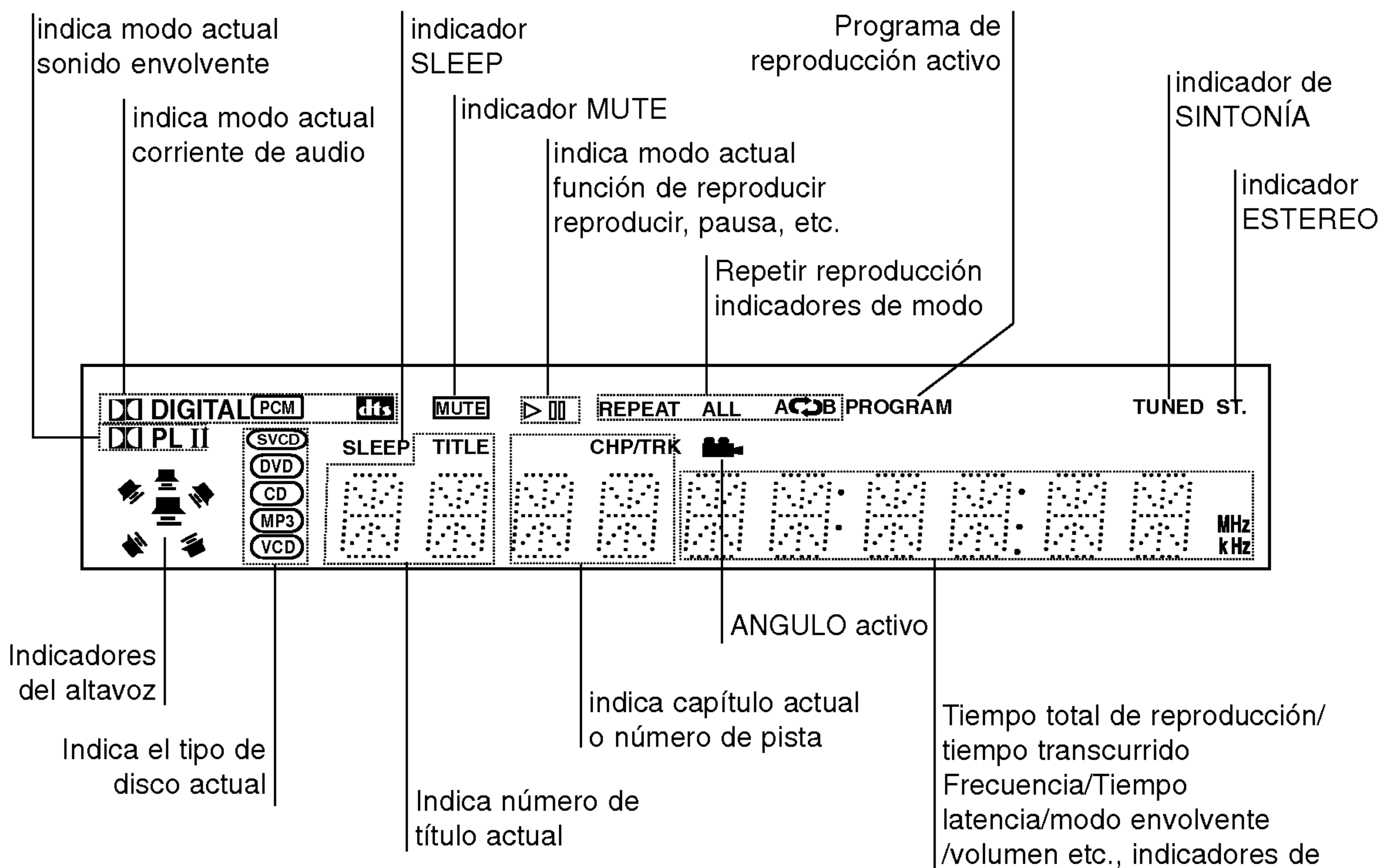

Control remoto

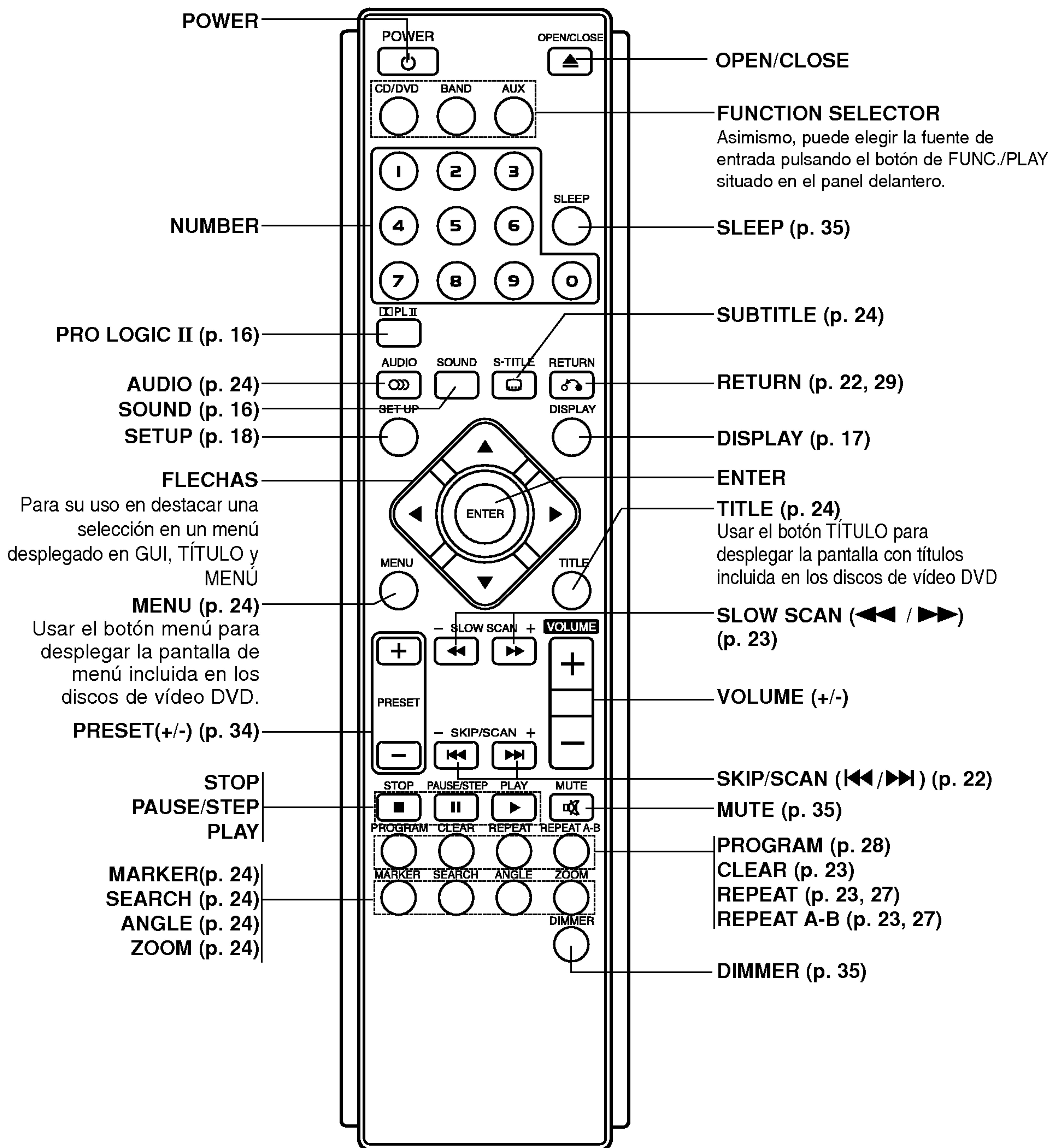

Alcance de funcionamiento del Control remoto

Apunte el control remoto al sensor remoto y apriete los botones.

- **Distancia:** aproximadamente 20 pies (6 m) desde el frente del sensor remoto.
- **Ángulo:** aproximadamente de 30° en ambas direcciones respecto a la línea central del sensor remoto.

Instalación de las baterías del control remoto

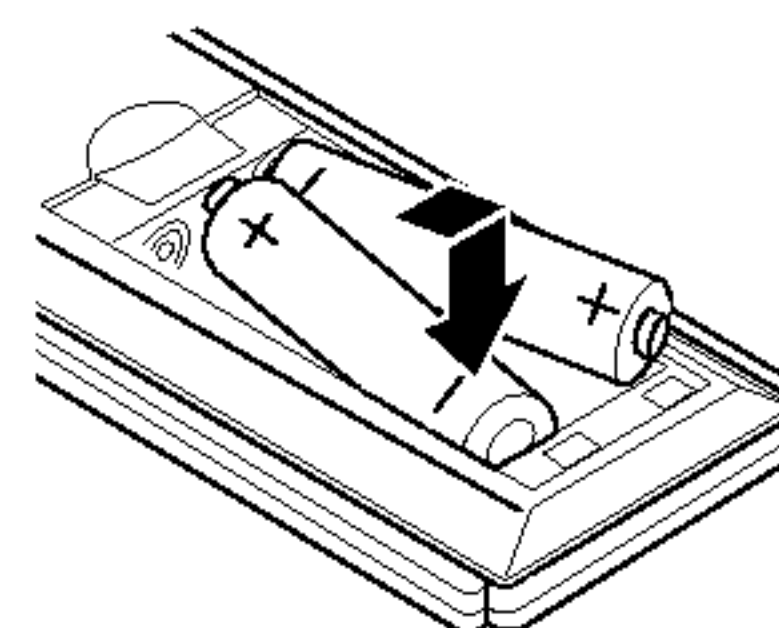

Quite la cubierta de las baterías en la parte posterior del control remoto e inserte dos baterías R03 (tamaño AAA) con + y - alineados correctamente.

⚠ Precaución

No mezcle baterías viejas con nuevas. Nunca mezcle diferentes tipos de batería (estándar, alcalina, etc.).

Panel posterior

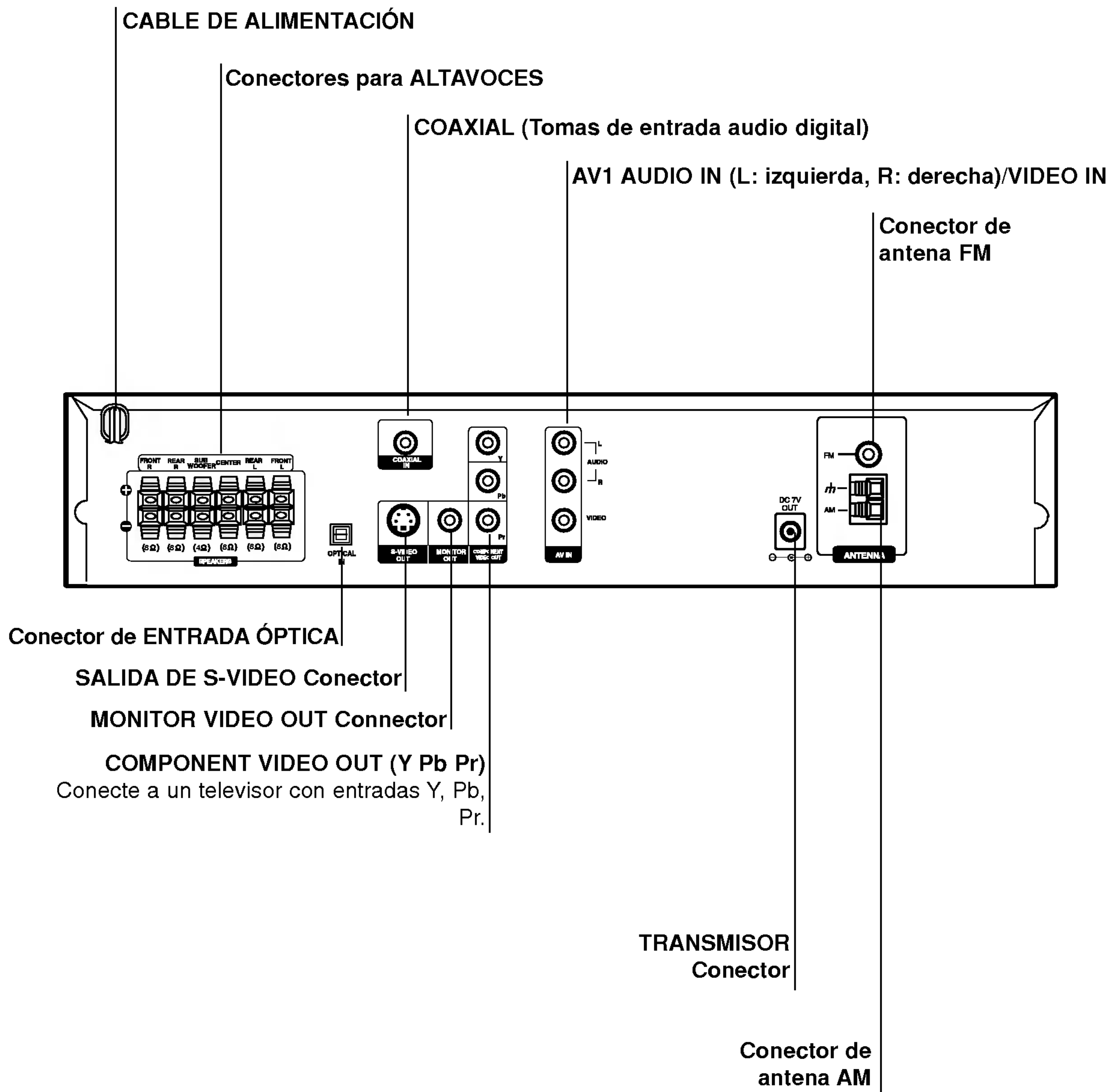

No toque las clavijas internas de los jacks en el panel posterior.
 La descarga electrostática puede causar daño permanente a la unidad.

Instalación y configuración

Conexión a la TV

Realice una de las siguientes conexiones, dependiendo de la capacidad de su equipo actual.

Consejos

- Dependiendo de su TV y del resto de equipos que desee conectar, existen varias formas de conectar el reproductor. Utilice una de las conexiones descritas a continuación.
- Consulte los manuales de su TV, Vídeo, Sistema Estéreo o de cualquier otro dispositivo para conseguir las mejores conexiones.

⚠ Precaución

- Asegúrese de que el receptor DVD está conectado directamente a la TV. Seleccione la entrada AV correcta en la TV.
- No conecte su Receptor DVD a la TV a través de su aparato de vídeo. La imagen del DVD podría resultar distorsionada por el sistema de protección anticopia.

Conexión de S-Video

Conecte la salida S-VIDEO OUT (Salida de S-Video) del Receptor DVD a la toma de entrada de S-Video de la TV utilizando el cable de S-Video opcional (S).

Conexión de vídeo

Conecte la salida MONITOR OUT (Salida a monitor) del Receptor DVD a la toma de entrada de vídeo de la TV utilizando el cable de vídeo incluido (V).

Conexión de vídeo compuesto (Color Stream®)

Conecte las salidas COMPONENT VIDEO OUT (Salida de vídeo compuesto) del Receptor DVD a las tomas de entrada correspondientes de la TV utilizando un cable Y Pb Pr opcional (C).

Conexión del Explorador progresivo (Color Stream®)

- Si su televisión es de alta definición o "digital", puede sacar provecho de la salida de exploración progresiva del receptor DVD para obtener la máxima resolución de vídeo posible.
- Si su TV no acepta el formato de Explorador Progresivo, la imagen aparecerá borrosa si intenta usar el Explorador Progresivo en el receptor DVD.

Notas:

- Seleccione en el menú de configuración el parámetro de encendido "On" para el Explorador progresivo. Consulte la página 18.
- Desactive el barrido progresivo quitando el disco de la unidad y cerrando la bandeja del disco. Vea que "no disc (no hay disco)" aparezca en la ventana de visualización. Luego presione el botón STOP (PARAR) y manténgalo presionado durante 5 segundos.
- El barrido progresivo no funciona con las conexiones de vídeo analógico (receptáculo amarillo VIDEO OUT).

Parte posterior TV

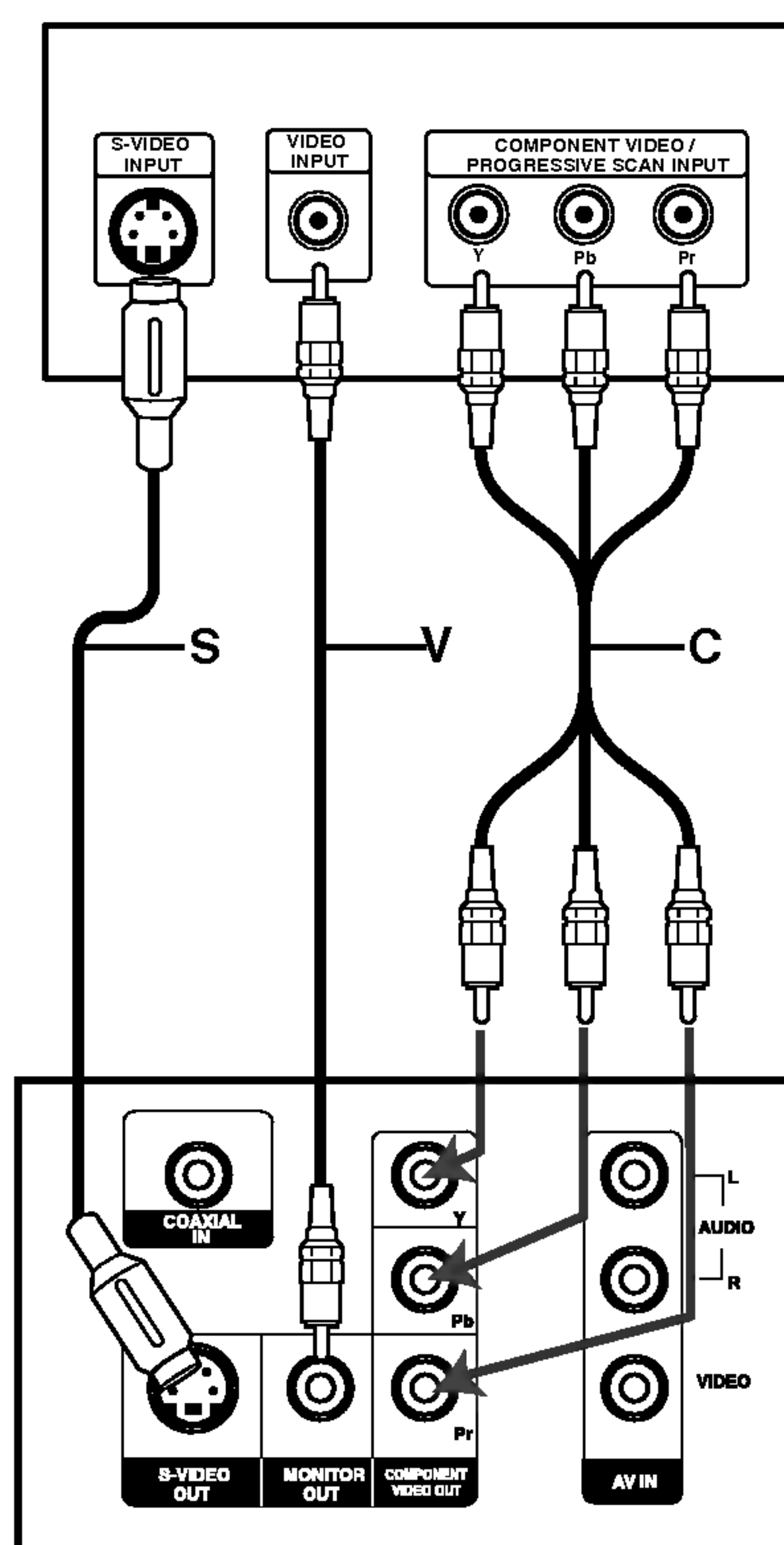

Parte trasera del receptor de DVD

Conexión a un equipo opcional

Conecte el receptor DVD a su equipo opcional para salida de audio.

1. Conecte una VCR a los conectores AV 1.
2. Conecte una VCR adicional a los conectores AV 2.
3. Conecte una salida óptica del reproductor de DVD (o dispositivo digital) al conector de entrada óptica OPTICAL IN.
4. Conecte una entrada óptica del reproductor de DVD (o dispositivo digital) al conector de salida óptica COAXIAL IN.

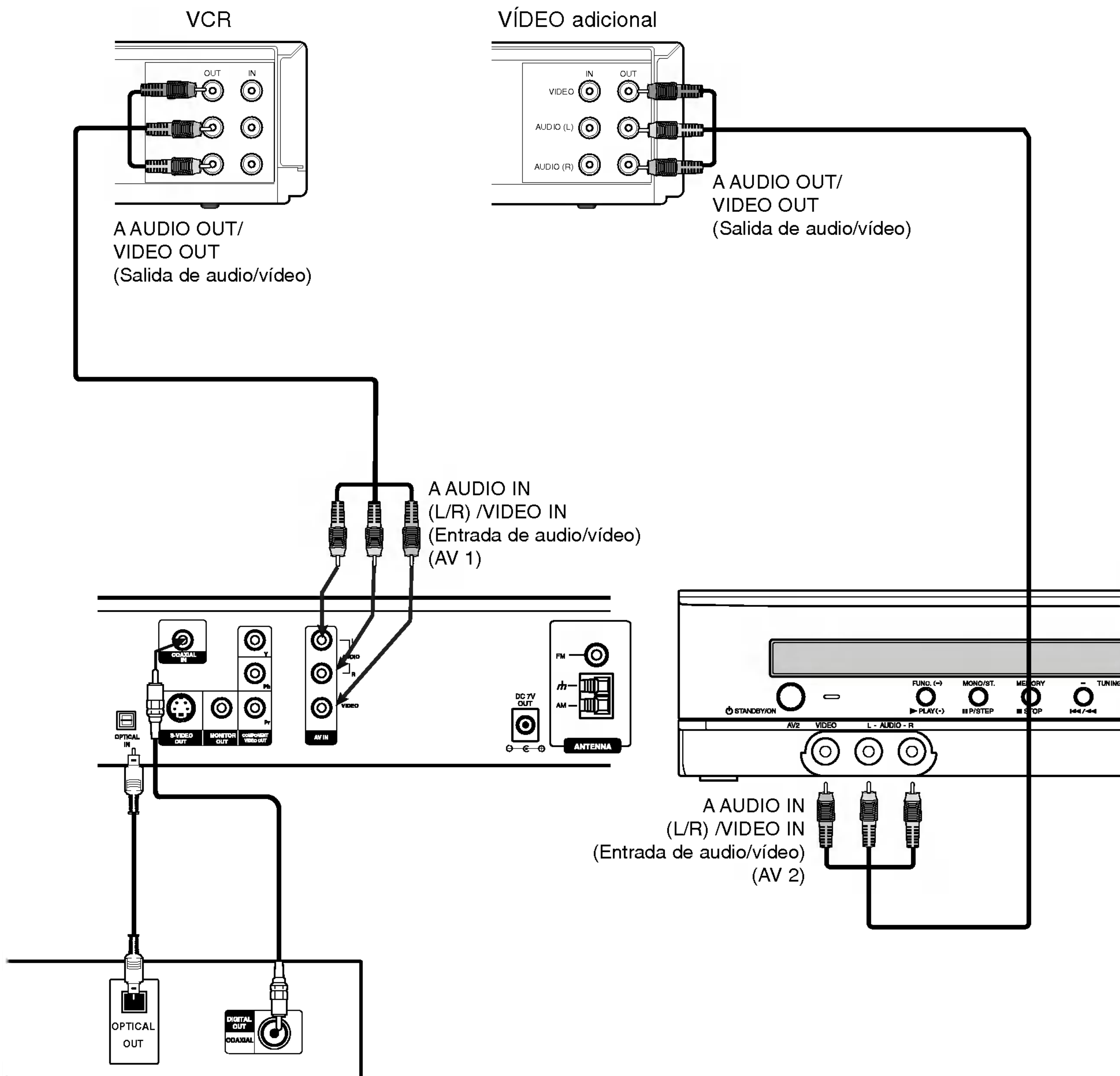

Reproductor DVD (o dispositivo digital, etc)

Nota:

- Si el formato de sonido de la salida digital no coincide con las capacidades de su receptor, el receptor producirá un sonido fuerte y distorsionado, o no producirá sonido alguno.

Conexiones de antena

Conecte las antenas provistas FM/AM para escuchar la radio.

- Conecte la antena de cuadro AM al conector de antena AM.
- Conecte la antena aérea de FM al conector correspondiente.

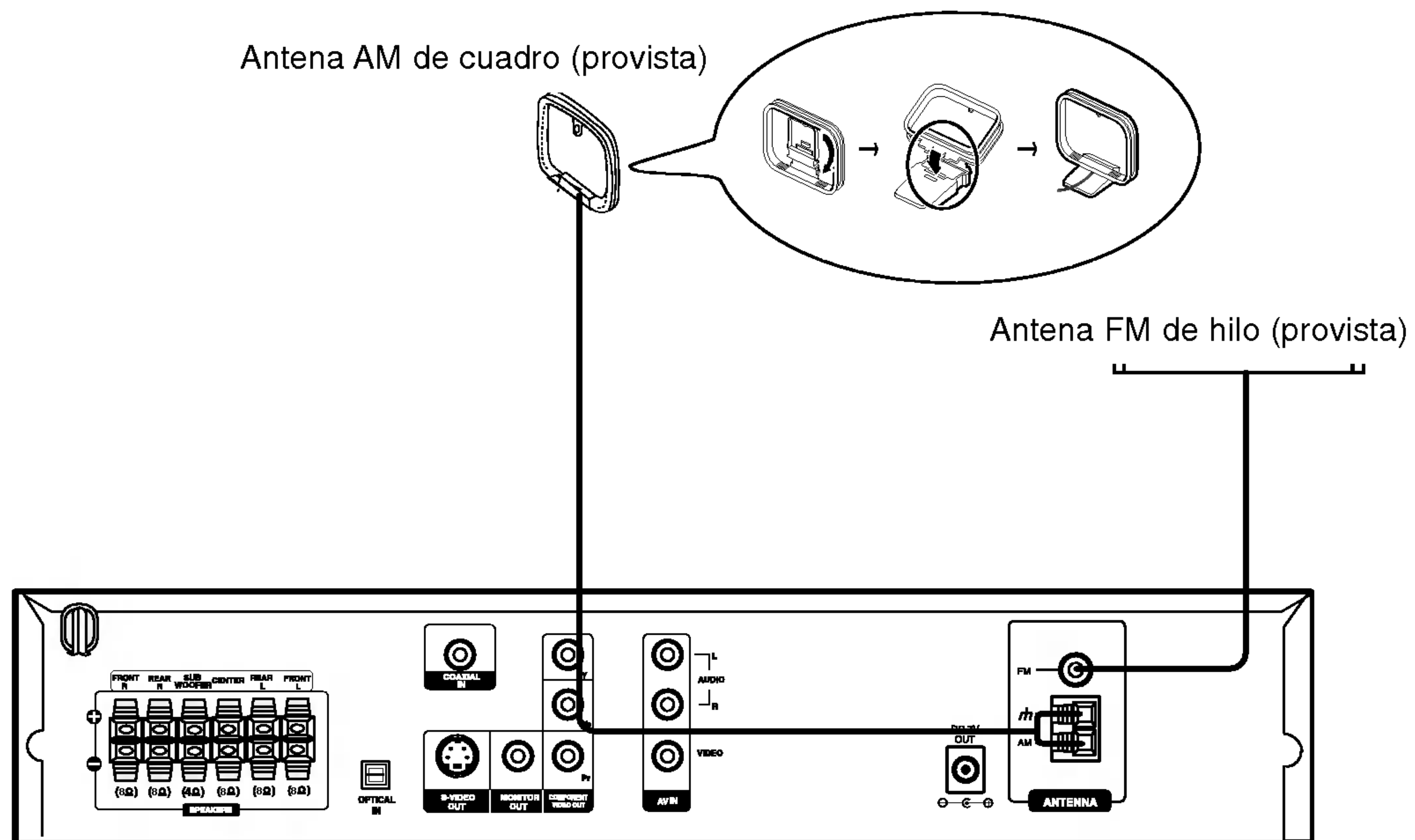

Notas:

- Para evitar que capte ruidos, mantenga la antena de cuadro AM lejos del receptor DVD y de otros componentes.
- Asegúrese de extender completamente la antena de hilo FM.
- Después de conectar la antena de hilo FM, manténgala tan horizontal como sea posible.

Altavoz y Conexión

Los altavoces están separados de las bases.

Para unir el altavoz a la base

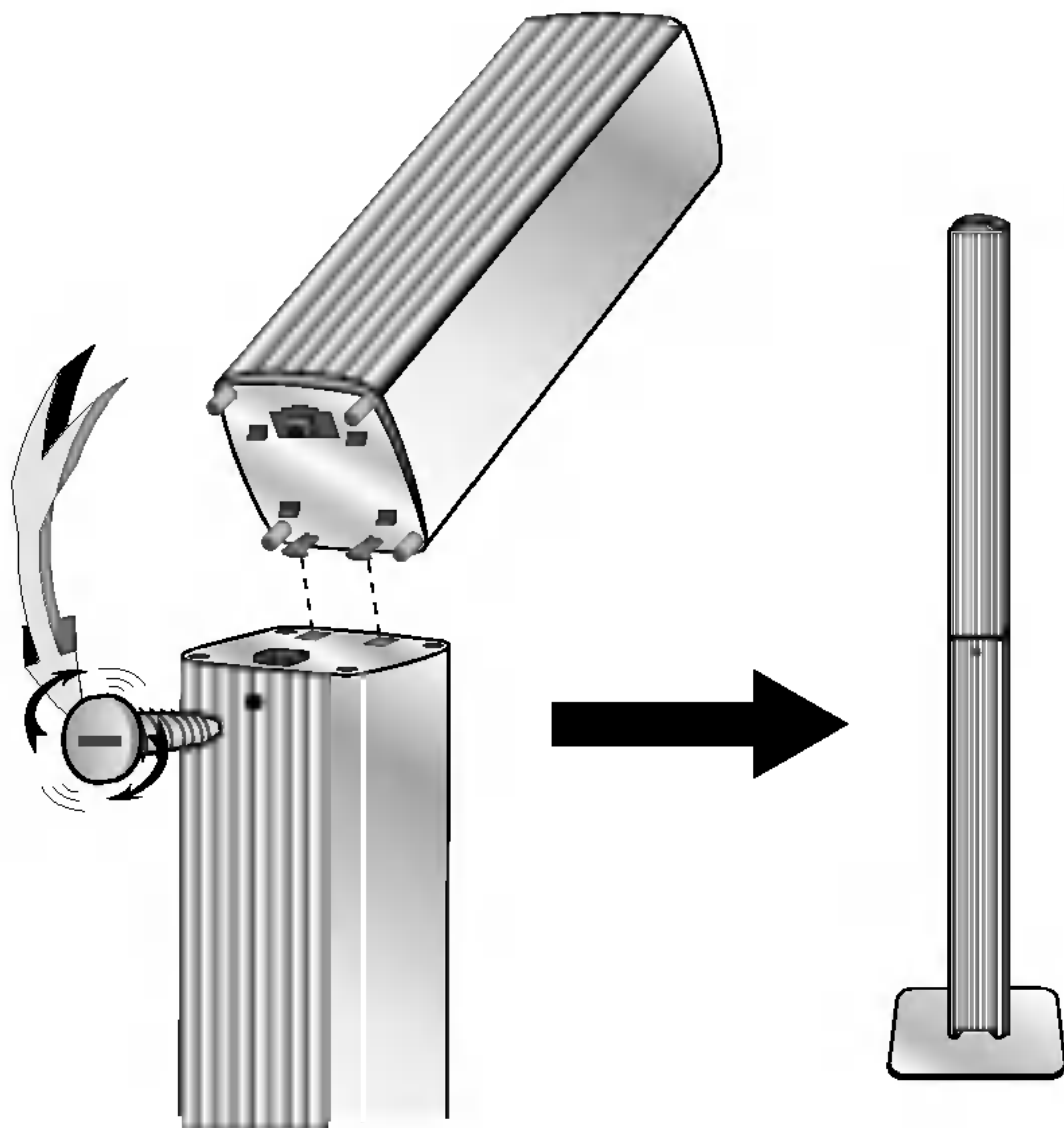

- 1** Incline la parte frontal superior y después una el enganche al hueco cuadrado en la parte baja.
- 2** Presione la parte superior trasera en la dirección de la flecha, así las dos partes están conectadas.
- 3** Gire el tornillo para asegurar las dos partes.

Para separar el altavoz de la base

Deshaga las operaciones descritas en "Para unir el altavoz a la base".

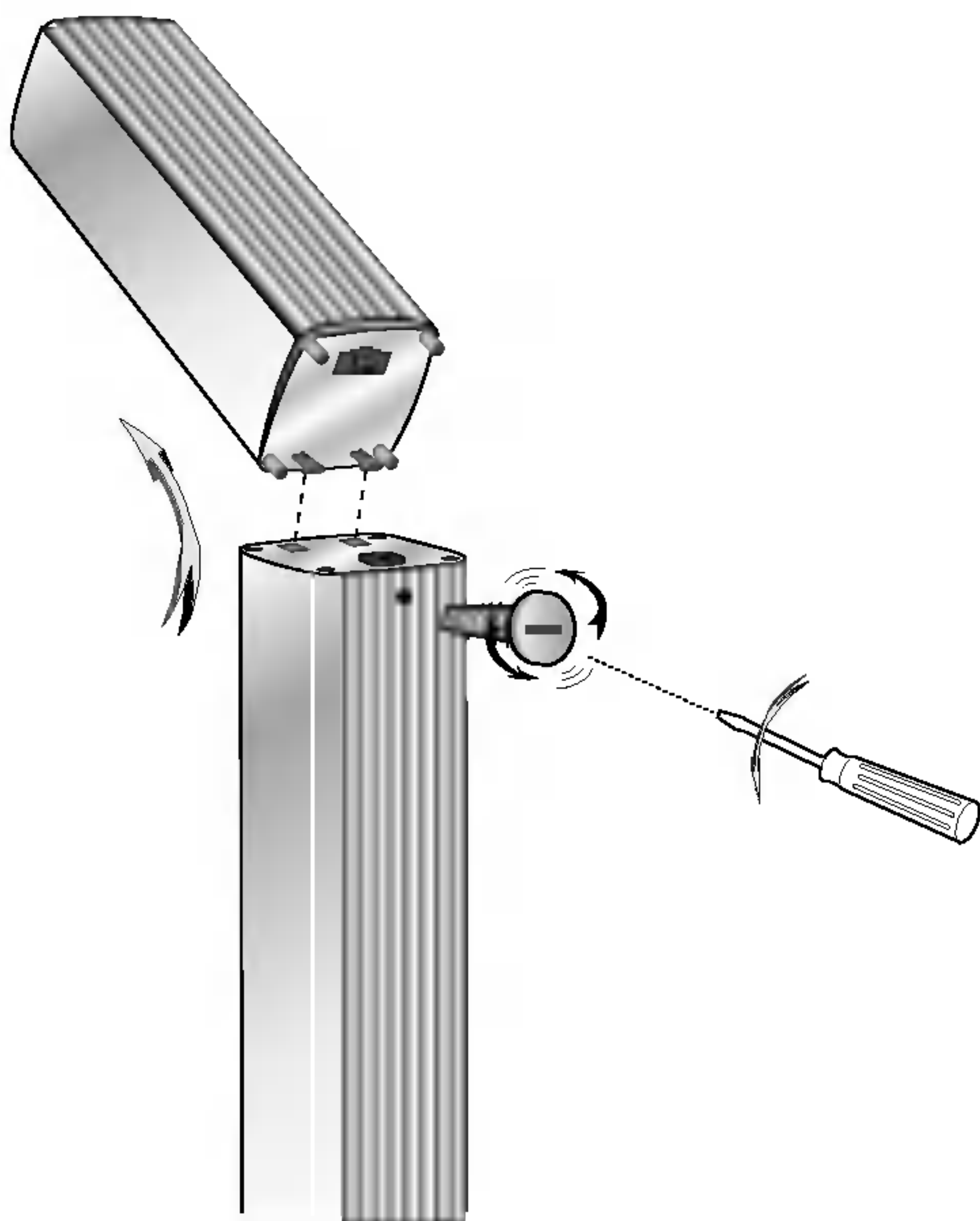

Establecimiento del canal del altavoz inalámbrico

Es posible que se produzcan interferencias si hay cerca un altavoz inalámbrico parecido. Si es el caso, cambie el interruptor de canal a otro canal y apáguelo y enciéndalo de nuevo.

Utilice el cambio de canal para establecer el mismo canal.

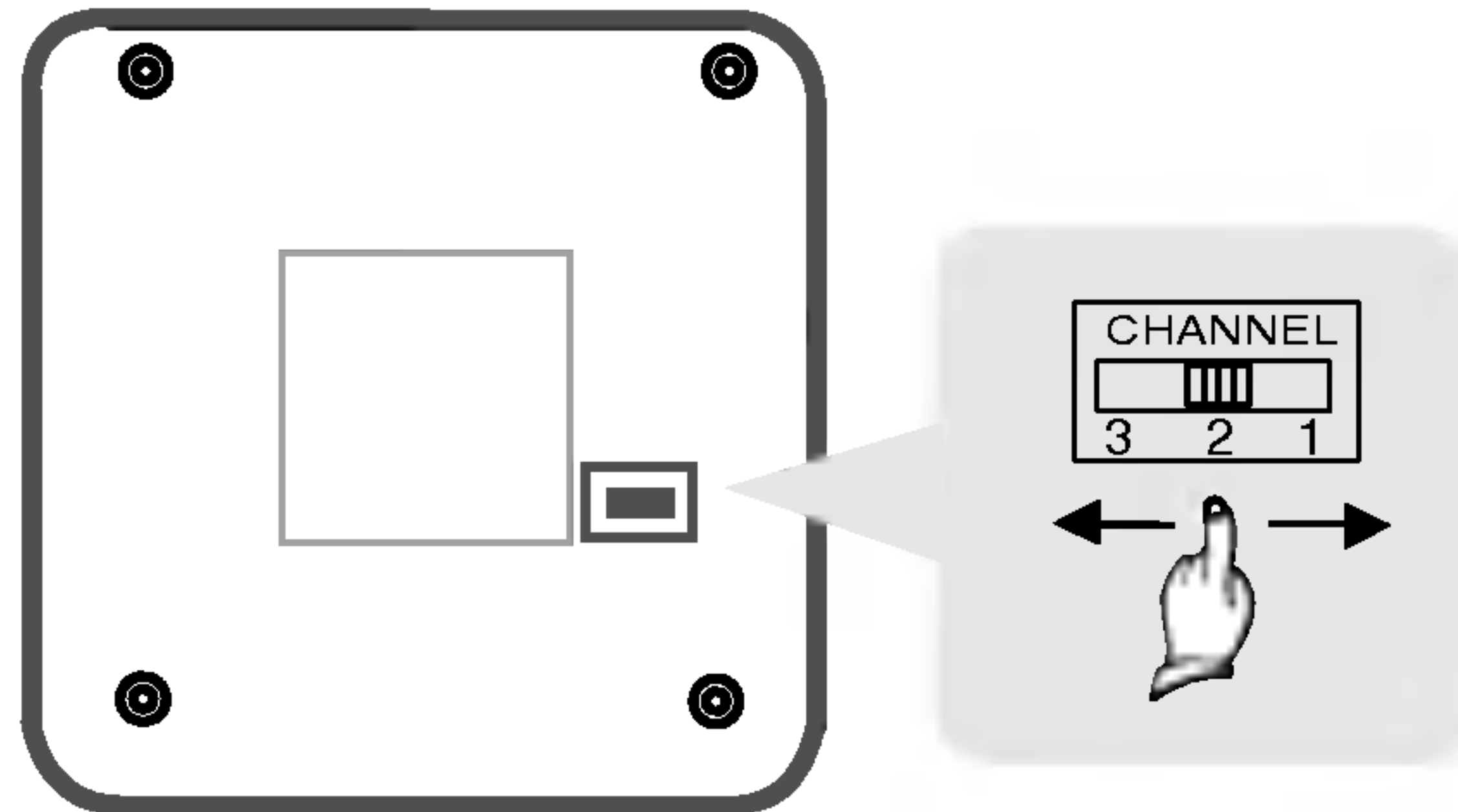

Parte inferior del transmisor Conmutador de canal

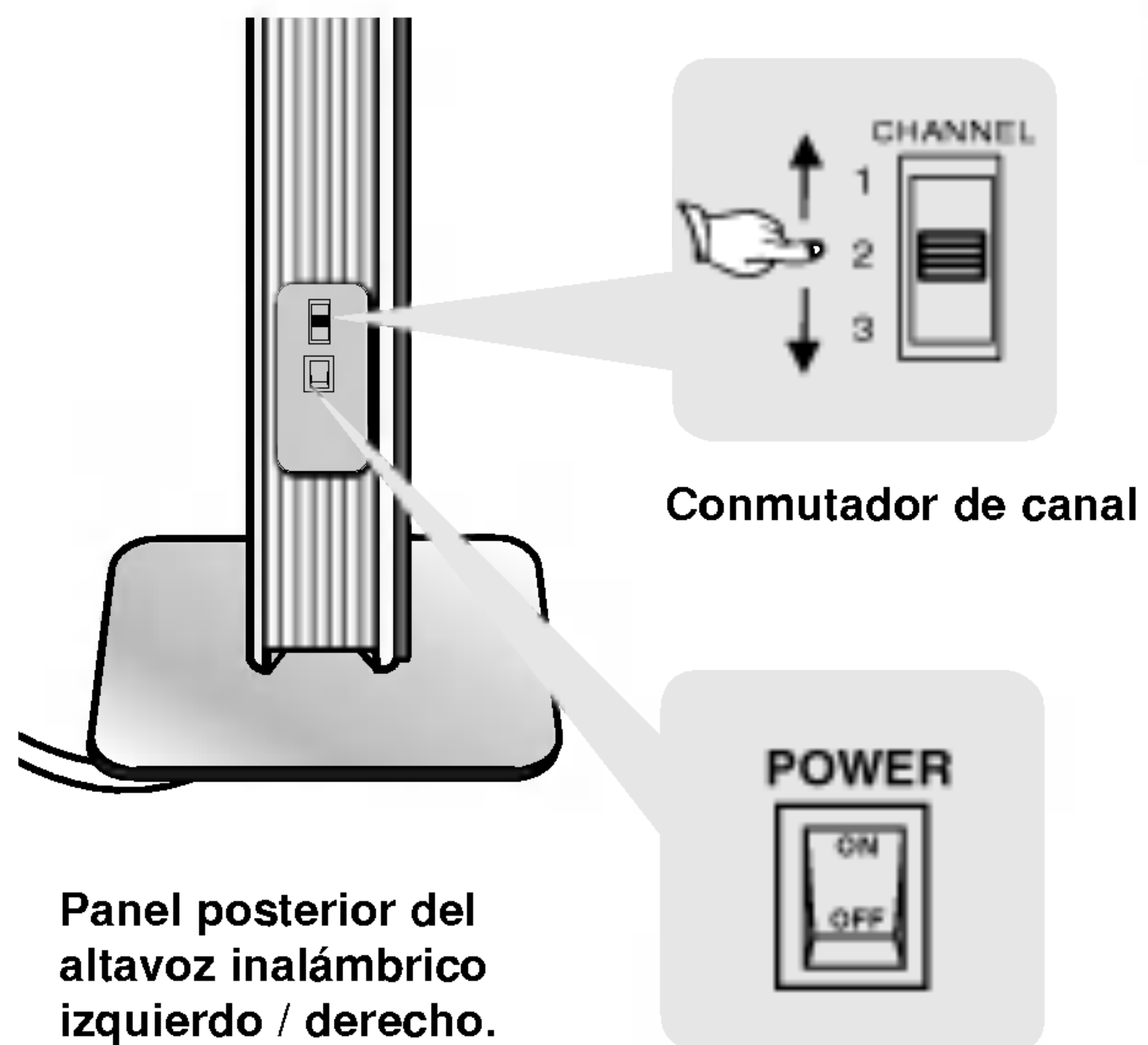

Panel posterior del altavoz inalámbrico izquierdo / derecho.

Interruptor de alimentación

Notas

Para utilizar la unidad adecuadamente, se deben encender los altavoces inalámbricos derecho e izquierdo.

Es posible que el sonido se interrumpa debido al efecto de ondas de radio externas.

Conexión del sistema de altavoces

- Conecte los altavoces a los conectores delantero (derecho, izquierdo) o central.
- Conecte el subwoofer al conector de bajos.
- Conecte el cable de alimentación del altavoz inalámbrico a la salida y, a continuación, pulse el botón de encendido del altavoz inalámbrico.
- Conecte el adaptador (DC 7V) a la salida y al transmisor.
- Conecte el cable de toma de tierra al transmisor y a los conectores traseros (derecho, izquierdo) del altavoz.
- Coloque la unidad y el altavoz inalámbrico (derecho, izquierdo) a unos 10 m. de distancia.

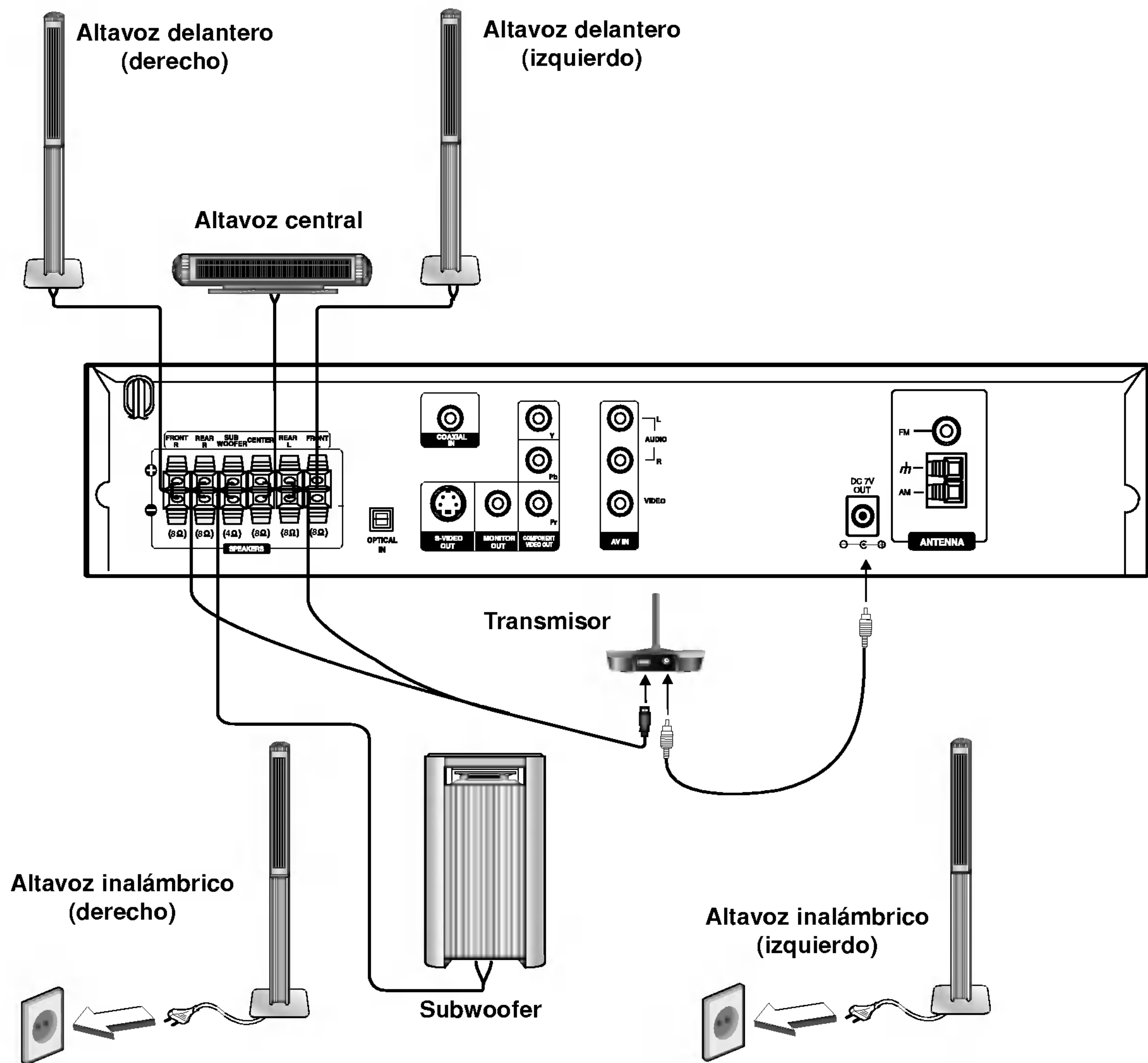

Notas:

- El rendimiento óptimo sólo puede lograrse cuando se usen el transmisor y el altavoz inalámbrico a una distancia de 2m -10m, dado que puede haber fallos en la comunicación si la distancia entre ellos es menor.
- Asegúrese de hacer corresponder el cable del altavoz con la terminal correcta de los componentes: + a + y - a -. Si los cables están invertidos, el sonido se verá distorsionado y carecerá de base.
- Si usa altavoces delanteros con baja potencia máxima de servicio, ajuste el volumen cuidadosamente para evitar salida excesiva en los altavoces.
- No desarme la cubierta frontal del altavoz provista.
- La comunicación entre el transmisor y altavoz inalámbrico (izquierdo, derecho) se establecerá en unos cinco segundos (puede que más).
- Cuando la unidad se apague, el transmisor también se apagará automáticamente después de unos veinte segundos.
- Si alguno de los altavoces inalámbricos (izquierdo o derecho) se apaga, los altavoces no funcionarán.

Acerca del núcleo de ferrita

Asegúrese de conectar el núcleo de ferrita en los cables del altavoz (para la conexión en esta unidad). Este imán de ferrita puede reducir el ruido de interferencia.

Cómo conectar el bloque de ferrito

- 1 Pulse el tapón [a] del núcleo de ferrita para abrirla.
- 2 Enrolle el cable de subwoofer tres veces sobre el núcleo de ferrita.
- 3 Cierre el núcleo de ferrita hasta que haga clic.

Notas:

- Coloque los núcleos de ferrita cerca de la unidad (Refiérase a la fig. 3 y a su comentario).

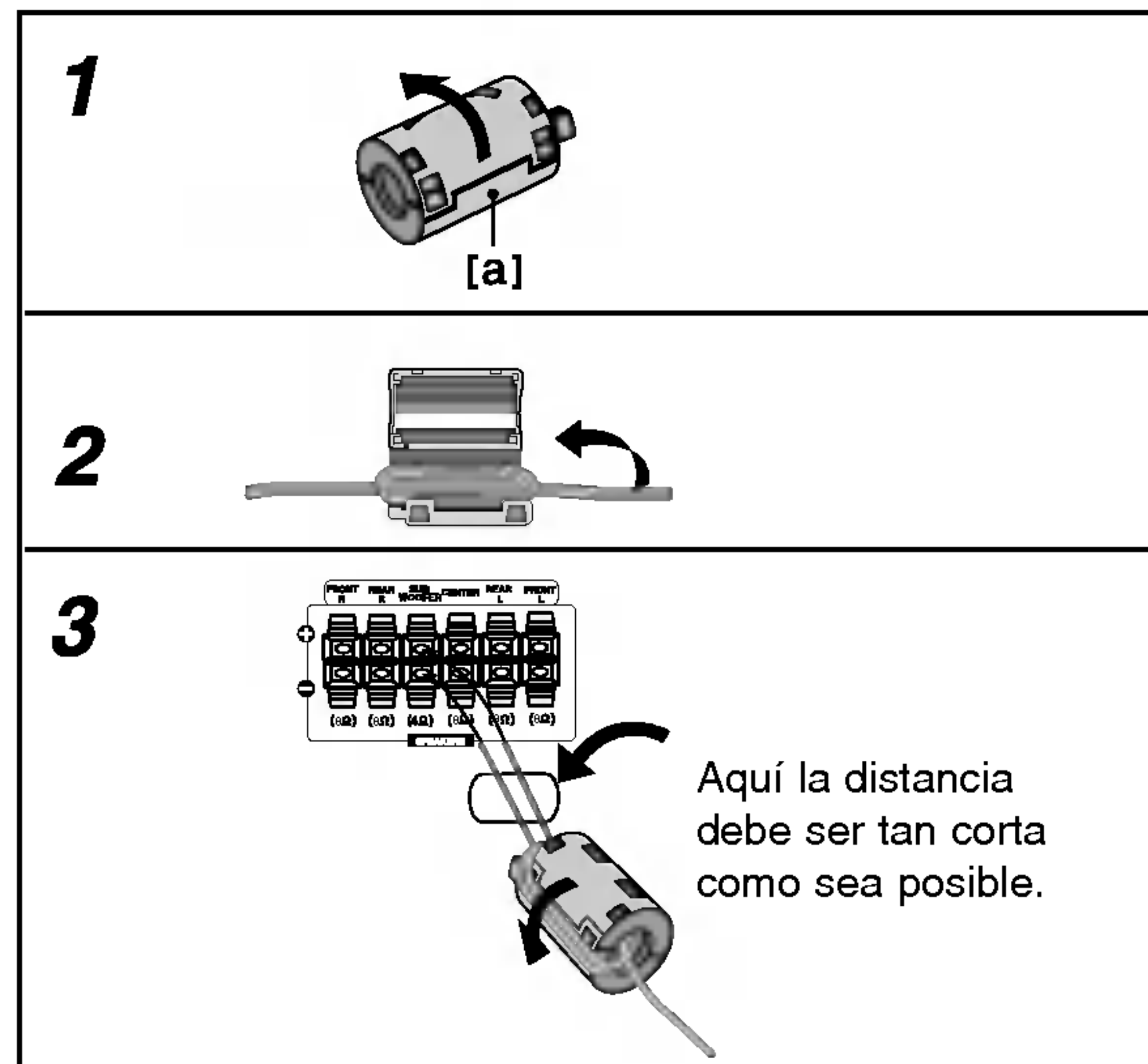

Disposición de los altavoces

En caso de disposición normal, utilice los 6 altavoces (2 frontales, el central, 2 posteriores y el altavoz de graves). Si desea obtener un sonido de graves de máxima calidad, sonido envolvente digital DTS, o sonido envolvente Dolby Digital, debe conectar el altavoz de graves.

• Altavoces frontales

Coloque los altavoces de forma equidistante desde su posición de escucha. Para una mejor percepción, orientelos a un intervalo de 45 grados.

• Altavoz central

La situación ideal es que se encuentre a la misma altura que los frontales, aunque también se puede colocar encima o debajo del televisor.

• Altavoces posteriores

Colóquelos a la derecha y a la izquierda, en la parte posterior de la zona de escucha. Estos altavoces producen el desplazamiento del sonido necesario para la reproducción de sonido envolvente. A fin de obtener un resultado óptimo, se recomienda no instalar los altavoces posteriores demasiado lejos de la posición de escucha, así como su disposición a la altura del oído o ligeramente por encima. También resulta muy eficaz orientar los altavoces posteriores hacia una pared o hacia el techo, con lo que se obtiene una mejor difusión del sonido.

En caso de habitaciones de dimensiones reducidas, si la audiencia se encuentra muy cerca de la pared posterior, puede colocar los altavoces posteriores uno enfrente de otro y entre 60 y 90 cm. por encima del oído.

• Altavoz de graves

Puede colocarse en cualquier posición frontal.

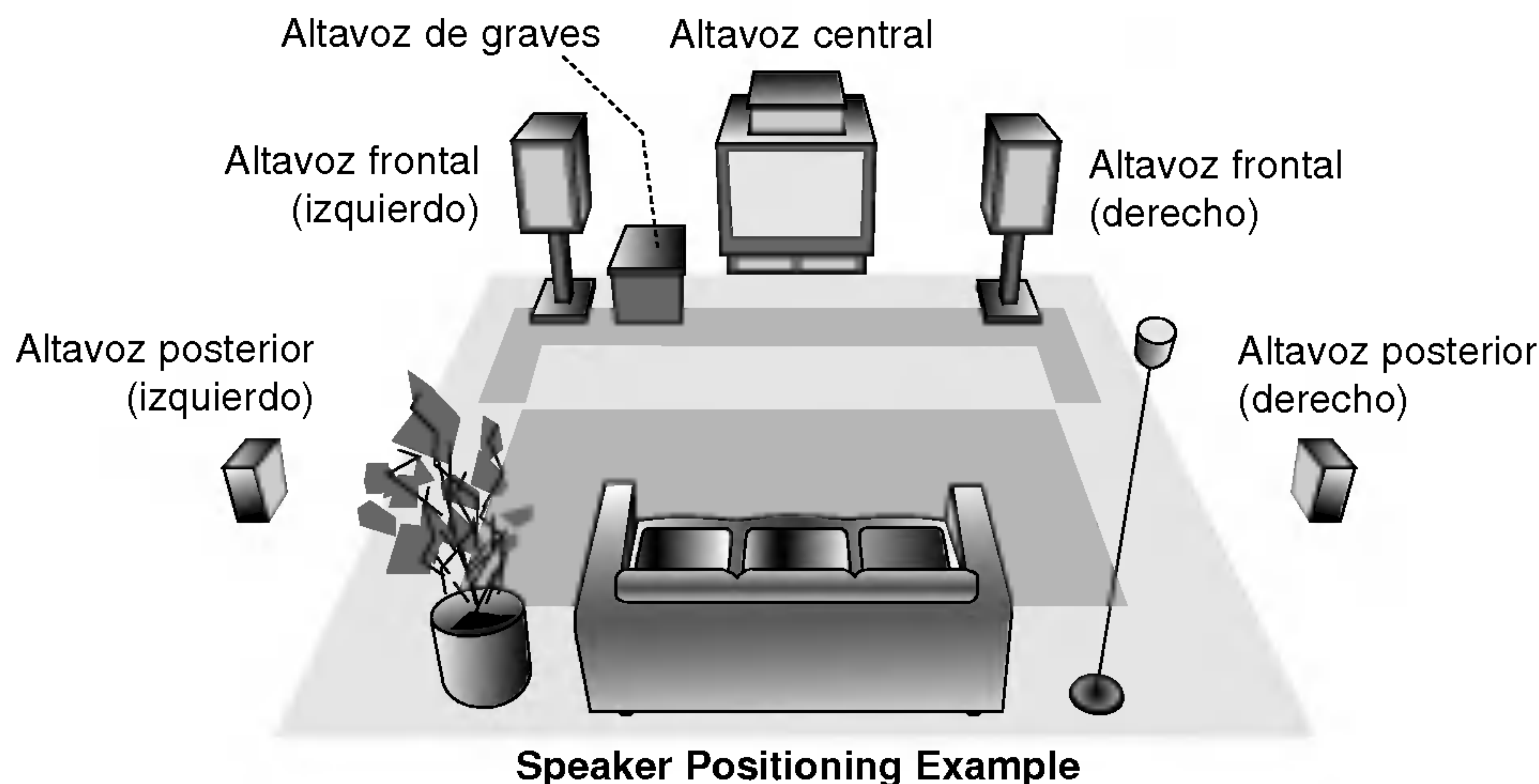

Miniglosario del Flujo de Sonido & del Modo Surround

☐ dts

Le permite disfrutar de 5.1 (o 6) canales discretos de alta calidad de audio digital de las fuentes de programas DTS que llevan la marca de fábrica, tales como discos, DVD, y discos compactos, etc. El sonido digital DTS, entrega hasta 6 canales de audio transparente (esto significa idéntico al master original) y resulta en excepcional claridad a través de verdaderamente los 360 grados del campo de sonido. El término DTS es una marca registrada de DTS Technology, LLC, fabricado bajo licencia de DTS Technology, LLC.

☐ DIGITAL

El formato Dolby digital envolvente le permite disfrutar hasta 5.1 canales de sonido envolvente digital de una fuente de programa Dolby Digital. Si reproduce DVD con marca  puede disfrutar de una condición aún mejor de sonido, mayor precisión espacial y rango dinámico mejorado.

☐ PRO LOGIC

Utilice este modo cuando reproduzca una película o un canal Dolby Digital 2 que lleva la marca "". Este modo proporciona el efecto de estar en una sala de cine o sala de conciertos en vivo, un efecto con una intensidad que solamente se puede lograr mediante el SONIDO ENVOLVENTE DOLBY PRO LOGIC. El efecto del movimiento adelante/atrás/izquierda/derecha de l sonido-imagen, así como la sensación de una posición fija del sonido-imagen, es mucho más clara y más dinámica que antes.

☐ PRO LOGIC (II)

Dolby Pro Logic II crea cinco salidas de canales de banda ancha de fuentes de dos canales. Se logra a través de un decodificador envolvente de matriz de alta pureza que extrae las propiedades espaciales de la grabación original sin agregar ningún sonido nuevo o coloración tonal.

Modo MOVIE (cine)

El modo Movie es para uso en exhibiciones de televisión estéreo y todo programa codificado con Dolby Surround. El resultado es un campo de sonido mejorado direccionalmente que acerca la calidad al sonido de canales discretos 5.1.

Modo MÚSICA

El modo Música es para uso en grabaciones de cualquier música en estéreo y produce un espacio de sonido ancho y profundo.

Modo MATRIX

El modo Matrix es el mismo que el modo Música excepto que la mejora direccional lógica se apaga. Puede ser utilizado para mejorar mono-señales haciéndolas aparecer como "más grandes". El modo Matrix puede también encontrar su utilidad en auto-sistemas cuando las fluctuaciones de la recepción pobre de estéreo FM pueden ser causa de disturbio de las señales de alrededor de un decodificador lógico. La "curación" última para la recepción pobre de estéreo FM puede ser simplemente forzar el audio a mono.

EFFECTO ENVOLVENTE 3D (3D SURROUND)

Esta unidad puede producir un efecto envolvente 3D utilizando tecnología 3D Surround Sound que simula una reproducción de audio multicanal desde dos bocinas estereo convencionales en vez de las cinco o más bocinas que normalmente se requieren para escuchar audio multicanal en un sistema de teatro en casa. Esta función trabaja con discos DVD encodificados con pistas de audio Dolby Pro Logic y Dolby Digital.

BYPASS (ESTEREO DOBLE CANAL)

El software con señales de audio ambiental multicanal se reproduce de acuerdo con el modo en que fue grabado.

Modo Sonido

Puede disfrutar del sonido envolvente simplemente seleccionando uno de los campos de sonidos pre programados conforme al programa que desee oír.

A) Presionando el botón de modo de sonido SOUND

Cada vez que oprime el botón de modo de sonido **SOUND**, el modo del sonido cambia en el siguiente orden:

PRO LOGIC → PLII MOVIE → PLII MUSIC → PLII MATRIX → ROCK → POP → LIVE → DANCE → TECHNO → CLASSIC → SOFT → 3D SURROUND → BYPASS ...

(Función disponible sólo en modo de doble canal.)

Consejos:

- ROCK: Reproduce la acústica de la música rock.
- POP: Reproduce la acústica de la música pop.
- LIVE: Reproduce la acústica de la música en vivo para una audiencia de 300 espectadores.
- DANCE: Reproduce la acústica del dance.
- TECHNO: Reproduce la acústica de la música tecno.
- CLASSIC: Reproduce la acústica de la música orquestral.
- SOFT: Ideal para sonidos acústicos suaves.

B) Presionando el botón

Cada vez que presiona el botón , cambia el modo de sonido en el siguiente orden:

PRO LOGIC → PLII MOVIE → PLII MUSIC → PLII MATRIX → BYPASS ...





(Función disponible sólo en modo de doble canal.)

Cuando se inserta un DVD

Puede cambiar el modo sonido de DVD (Dolby Digital, DTS, PRO LOGIC, etc) presionando el botón **AUDIO** en el remoto durante la reproducción.



Aunque los contenidos DVD difieren de disco a disco, lo siguiente explica el funcionamiento básico cuando se usa esta función.

Cada vez que presiona el botón **AUDIO**, el modo sonido del DVD se cambia en el siguiente orden.

 →  →  → 



Para su referencia

- **El receptor DVD memoriza el último modo configurado para cada fuente individualmente**
- **Puede identificar el formato codificado del programa de software viendo su embalaje.**
 - Los discos Dolby Digital están etiquetados con el  logo.
 - Los programas de Dolby Surround codificados están etiquetados con el  logo.
 - Los discos DTS Digital Surround están marcados con DTS.

Nota:

- El modo de sonido no puede utilizarse cuando se usa el micrófono.

Visualizador en pantalla





Puede visualizar el estado general de la reproducción en la pantalla del televisor. Algunas opciones pueden cambiarse utilizando el menú. Para utilizar el visualizador en pantalla:

1. Pulse el botón DISPLAY durante la reproducción.
2. Pulse ▲ / ▼ para seleccionar una opción. Se marcará la opción seleccionada.
3. Pulse ◀ / ▶ para cambiar la configuración. Puede usar también los botones numéricos si procede (por ejemplo, para introducir el número de título). Para algunas funciones, pulse ENTER para ejecutar la configuración.

Notas:

- Puede que algunos discos no dispongan de todas las características indicadas a continuación.
- Si no pulsa ningún botón durante 10 segundos, el visualizador en pantalla desaparece.

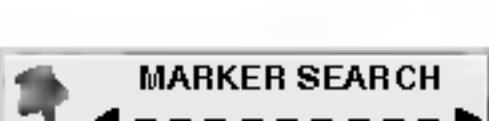
ESTADO DE LA REPRODUCCIÓN / RESTRICCIONES

-  Title Repetir título
-  A - B Repetir secuencia
-  1 / 9 Ingresar un marcador
-  MARKER SEARCH Menú de búsqueda por marcador
-  Reanuda la reproducción a partir de este punto
-  Acción prohibida o no disponible

Ejemplo: Visualizador en pantalla durante la reproducción de un disco de película divx

Opciones	Método de selección
Número de pista 	◀ / ▶, Números ENTER
Hora 	Números, ENTER
Idioma de audio y modo de salida de audio digital 	◀ / ▶ o AUDIO
Idioma de los subtítulos 	◀ / ▶ o SUBTITLE
Sonido 	◀ / ▶



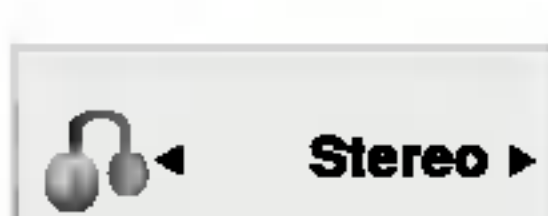

Ejemplo: Visualización en pantalla durante la reproducción de un DVD de Video

Opciones	Método de selección
Número de título 	◀ / ▶, Números ENTER
Número de capítulo 	◀ / ▶, Números ENTER
Hora 	Números , ENTER
Idioma de audio y modo de salida de audio digital 	◀ / ▶ o AUDIO
Idioma de los subtítulos 	◀ / ▶ o SUBTITLE
Ángulo 	◀ / ▶ o ANGLE
Sonido 	◀ / ▶

Ejemplo: Visualización en pantalla durante la reproducción de un VCD

Opciones	Método de selección
Número de pista (o modo PBC) 	◀ / ▶, Números ENTER
Hora 	Números ENTER
Canal de audio 	◀ / ▶ o AUDIO
Sonido 	◀ / ▶

Ejemplo: Visualización en pantalla durante la reproducción de un DVD de Audio

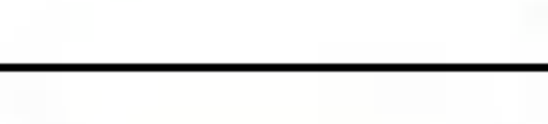
Opciones	Método de selección
Número de grupo 	◀ / ▶, Números ENTER
Número de pista 	◀ / ▶, Números ENTER
Búsqueda de tiempo 	Solo visualización
Idioma de audio y modo de salida de audio digital 	◀ / ▶ o AUDIO
Idioma de subtitulado 	Solo visualización
Página (o ángulo)  or 	◀ / ▶ o ANGLE

Parámetros iniciales

Con el Menú de configuración, Ud. puede efectuar varios ajustes en opciones tales como la imagen y el sonido. Asimismo, puede configurar, entre otras cosas, el idioma para los subtítulos y el Menú de configuración. Para obtener más detalles sobre cada opción del Menú de configuración, vea las páginas 18 a 21.

Para mostrar y salir del menú:

Pulse SETUP para mostrar el menú. Pulsando de nuevo SETUP le volverá a la pantalla inicial.

Para pasar al siguiente nivel:

Pulse ► en el control remoto.

Para regresar al nivel anterior:

Pulse ◀ en el control remoto.

OPERACIÓN GENERAL

1. Pulse SETUP. Aparece el menú de configuración.
2. Utilice los botones ▲ / ▼ para seleccionar la opción deseada, luego pulse ► para pasar al segundo nivel. La pantalla muestra el valor actual de la opción elegida, así como valor(es) alternos.
3. Utilice los botones ▲ / ▼ para seleccionar la segunda opción deseada y pulse ► para pasar al tercer nivel.
4. Utilice los botones ▲ / ▼ para seleccionar la configuración deseada y pulse ENTER para confirmar su elección. Algunas opciones requieren pasos adicionales.
5. Pulse SETUP o PLAY para salir del Menú de configuración

IDIOMA



Idioma Del Menú

Elija un idioma para el menú de configuración y para la visualización en pantalla.

Audio / Subtítulo / Menú del disco DVD-V DVD-A

Elija el idioma que prefiera para la pista de audio (audio del disco), para los subtítulos y para el menú del disco.

Original: Se refiere al idioma original en el que se grabó el disco.

Otros: Para seleccionar otro idioma, pulse los botones numéricos y a continuación, ENTER para introducir el número de 4 dígitos que corresponda en la lista de códigos de idiomas del capítulo de referencia. Si introduce un código de idioma erróneo, pulse CLEAR.

PANTALLA



Aspecto del TV DVD-V DVD-A

4:3: Opción para cuando se ha conectado un televisor con relación 4:3 estándar.

16:9 Ancha: Opción para cuando se ha conectado un televisor 16:9 de pantalla ancha.

Modo de visualización DVD-V DVD-A

La configuración del modo de visualización sólo funciona cuando el modo de aspecto del televisor se encuentra en "4:3".

Letterbox (Buzón): Muestra una imagen alargada con bandas en la parte superior e inferior de la pantalla.

Panscan (Escaneo panorámico): Automáticamente muestra la imagen ancha en la pantalla completa pero corta los lados de la imagen que no caben.

Barrido progresivo

El video con barrido progresivo proporciona las imágenes de la más alta calidad y con poco parpadeo. Si está utilizando los receptáculos del Video de componentes para conectar a un televisor o monitor que sea compatible con una señal de barrido progresivo, ponga el Barrido progresivo en "On" (activado).

Para activar el Barrido progresivo:

Conecte las salidas del Video de componentes desde esta unidad hasta las entradas de su monitor o televisor y ponga el monitor o televisor en el modo de entrada de Video de componentes.

1. Seleccione "Progressive Scan (Barrido progresivo)" en el menú en pantalla y pulse ►.

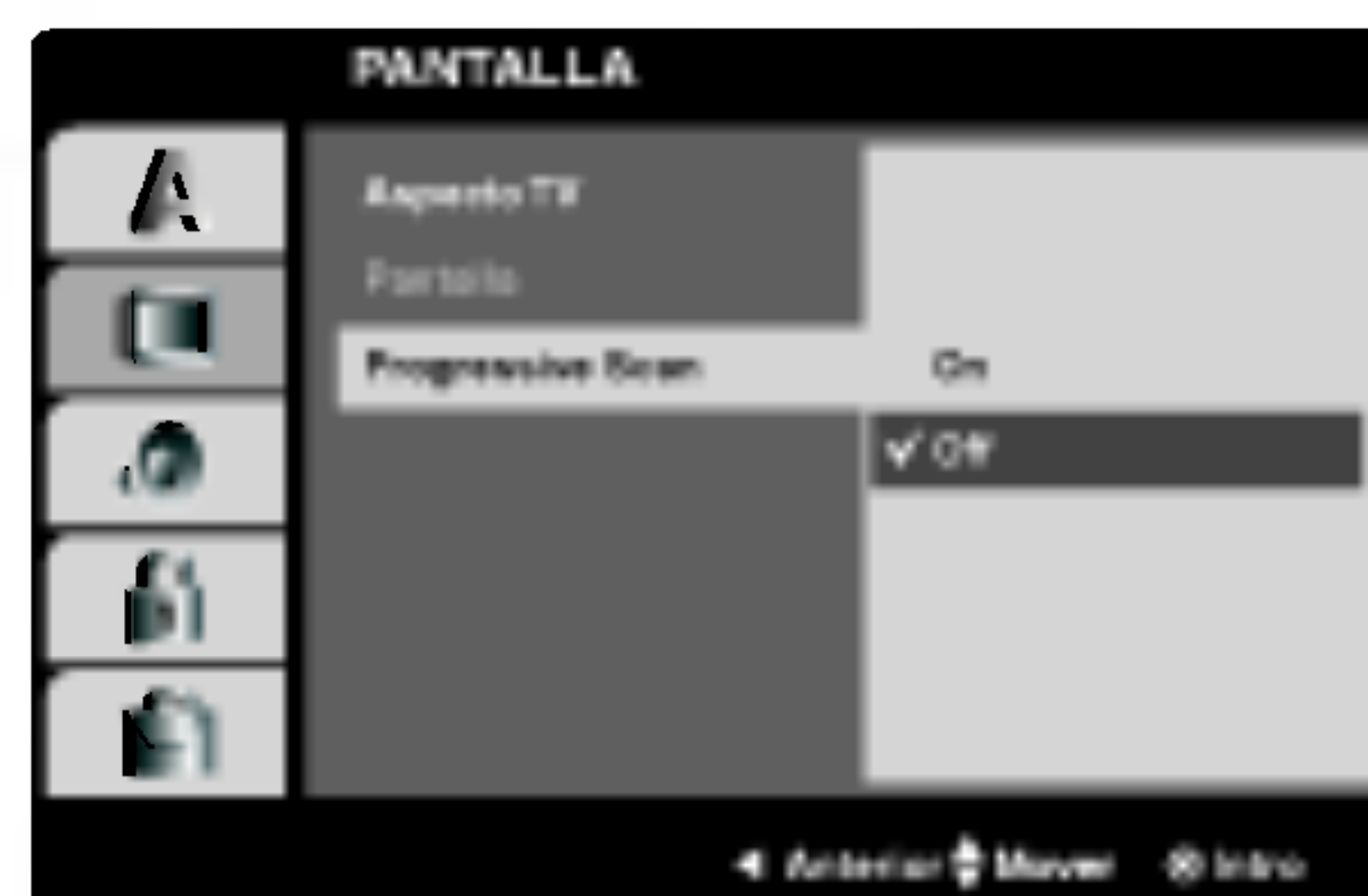

2. Seleccione "On" (activar) mediante los botones ▲ / ▼.
3. Pulse ENTER para confirmar su selección. Aparecerá el menú de confirmación.

Nota:

- Si su televisor no acepta el formato de Barrido progresivo, cuando Ud. selecciona Barrido progresivo en el receptor de DVD, la imagen aparecerá distorsionada.
4. Cuando el menú de confirmación aparece en su pantalla, la opción Cancelar aparece resaltada. Use los botones ◀ / ▶ para resaltar Enter (Ingresar).
 5. Pulsando ENTER se pondrá al reproductor en el modo de Barrido progresivo.

Cuidado:

Una vez que se ingresa el parámetro para la salida de barrido progresivo, la imagen sólo será visible en un televisor o monitor que sea compatible con el barrido progresivo. Si usted activa el Barrido progresivo por equivocación, es necesario reconfigurar a la unidad. Primero, saque el disco del receptor con DVD. Luego presione el botón STOP (■) y manténgalo presionando durante 5 segundos antes de soltarlo. Se reestablecerá la salida de video a la configuración normal, y la imagen nuevamente será visible en un televisor o monitor analógico convencional.

AUDIO

Cada disco DVD cuenta con varias opciones de salida de audio. Configure las opciones de AUDIO del receptor según el tipo de sistema de audio que Ud. utilice.



5.1 Ajustes de bocinas DVD-V DVD-A DivX

Seleccione los ajustes de las bocinas, incluyendo volumen, balance y tiempo de retardo, o pruebe los ajustes de las bocinas.

Los ajustes de las bocinas están activos únicamente en la salida analógica multicanal. (Vea "Configuración de bocinas", página 33)

Control de rango dinámico (DRC)

DVD-V DVD-A DivX

Con el formato DVD*1, puede escuchar la banda sonora de un programa con la presentación más precisa y realista posible, gracias a la tecnología de audio digital. No obstante, tal vez desee comprimir el rango dinámico de la salida de audio (diferencia entre los sonidos más altos y los más bajos). Esta opción le permite escuchar una película a un volumen más bajo sin perder la claridad del sonido. Para ello, active el DRC.

*1: Sólo Dolby Digital

Vocal DVD-V

Encienda Vocal solamente cuando esté reproduciendo un DVD karaoke multicanal. Los canales de karaoke en el disco se mezclarán con el sonido normal de estéreo.

BLOQUEO (CONTROL PARA LOS PADRES)



Indice **DVD-V**

Algunas películas contienen escenas que pueden no ser adecuadas para los niños. Muchos de estos discos incluyen información para el control para los padres que aplica al disco completo o a ciertas escenas del disco. Las películas y escenas se clasifican del 1 al 8 según el país. Algunos discos ofrecen otras escenas más apropiadas como alternativa.

La función del control para los padres le permite bloquear el acceso a escenas que se encuentren por debajo de la clasificación que seleccione, evitando con ello que sus hijos puedan ver material que usted no considere adecuado.

1. Seleccione "Indice" en el menú de BLOQUEO y luego pulse ►.
2. Para obtener acceso a las opciones de Clasificación, Contraseña y Código del país, Ud. debe introducir el código de seguridad de 4 dígitos que haya creado. Si aún no lo ha creado, se le pedirá que lo haga. Introduzca un código de 4 dígitos y pulse ENTER (INGRESAR). Introduzca de nuevo el código y pulse ENTER para confirmar. Si se equivoca antes de pulsar ENTER, pulse CLEAR (BORRAR).
3. Elija una clasificación del 1 al 8 utilizando los botones ▲ / ▼.

Indice 1-8: La clasificación uno (1) es la que tiene más restricciones y la ocho (8) la que menos.

Desbloqueo

Si selecciona la opción de desbloqueo, el control para los padres no estará activado y el disco se reproducirá en su totalidad.

Notas:

Si establece una clasificación límite para el reproductor, se reproducen todas las escenas del disco que tengan una clasificación igual o inferior al límite. Las escenas con clasificación mayor no se reproducirán a menos que existan escenas alternativas en el disco. Las escenas alternativas deberán tener una clasificación igual o inferior. Si no se encuentra una alternativa adecuada, la reproducción se detiene. Para poder reproducir el disco, Ud. tiene que introducir la clave de 4 dígitos o

cambiar el nivel de clasificación.

4. Pulse ENTER para confirmar la clasificación elegida, a continuación, pulse SETUP para salir del menú.

Contraseña (Código de seguridad)

Puede introducir o cambiar la clave.

1. En el menú de BLOQUEO, seleccione Contraseña y pulse ►.
2. Siga el paso 2 indicado a la izquierda (en Clasificación). Se resaltará la opción "Cambiar" o "Nueva".
3. Introduzca el nuevo código de 4 dígitos y pulse ENTER. Introduzca el código de nuevo para confirmarlo.
4. Pulse SETUP para salir del menú.

Si olvida su Código de seguridad

Si olvida su código de seguridad puede borrarlo siguiendo los pasos siguientes:

1. Pulse SETUP para mostrar el Menú de configuración.
2. Introduzca el número de 6 dígitos "210499" y el código de seguridad se borrará.
3. Introduzca un código nuevo siguiendo los pasos ya indicados.

Código del país **DVD-V**

Introduzca el código del país / área cuya normativa haya sido utilizada para clasificar el disco de video DVD, según la lista incluida en el capítulo de referencia.

1. Seleccione "Código Del País" en el menú de BLOQUEO y luego pulse ►.
2. Siga el paso 2 indicado a la izquierda (en Clasificación).
3. Elija el primer carácter utilizando los botones ▲ / ▼.
4. Pulse ENTER y seleccione el segundo carácter mediante los botones ▲ / ▼.
5. Pulse ENTER para confirmar el código del país que haya elegido.

OTROS

Pueden cambiarse los ajustes PBC, Auto Play, y DivX(R) VOD.



PBC **VCD**

Ajuste el control de reproducción (PBC) en Activado o Desactivado.

On (Activado): Los CDs de vídeo con PBC se reproducen según los parámetros del PBC.

Off (Desactivado): Los CDs de vídeo con PBC se reproducen igual que los CDs de audio.

Auto Play **DVD-V**

Puede configurar el reproductor de DVD para que un disco DVD se reproduzca automáticamente al introducirlo. Si activa el modo de reproducción automática, el reproductor de DVD buscará el título cuya duración de reproducción sea mayor y lo reproducirá de forma automática.

On (Activado): La función de reproducción automática está activada.

Off (Desactivado): La función de reproducción automática no está activada.

Nota:

Puede que la reproducción automática no funcione con algunos DVDs.

DivX(R) VOD **DivX**

Usted puede visualizar el código de registro DivX DRM (Administración de Derechos Digitales) sólo para su unidad.

DivX(R) Video en servicio de demanda
Su código de registraci3n es : XXXXXXXX

Para conocer mas visite
www.divx.com/vod

(Done)

El código de registro se utiliza para el agente de servicio VOD (VÍdeo Bajo Demanda). Usted puede adquirir o alquilar un archivo de película codificado.

Notas:

Si usted decide alquilar un archivo DivX VOD, tendrá varias opciones de visualizar los límites, como se muestra a continuación.

- Visualizar el número en el que puede ver el archivo.

View DivX(R) VOD Rental
This rental has 3 views left.

**Do your want to use one
of your 3 views now?**

(Yes) (No)

- El alquiler ha finalizado.

Rental Expired

(Done)

- Visualizar el error de autorizaci3n.

Authorization Error

**This player is not authorized
to play this video.**

(Done)

Funcionamiento

Reproducción de un DVD o CD de vídeo

Configuración de la reproducción

1. Encienda el televisor y elija la fuente de entrada de vídeo conectada al reproductor de DVD.
2. Encienda el sistema de audio (si procede) y elija la fuente de entrada conectada al reproductor de DVD.
3. Pulse OPEN/CLOSE para abrir la bandeja del disco y coloque el disco elegido en la misma, con la cara grabada hacia abajo.
4. Pulse OPEN/CLOSE para cerrar la bandeja. La reproducción se inicia automáticamente. Si no se inicia la reproducción, pulse PLAY.

En algunos casos, puede que aparezca el menú del disco:

DVD-V

Utilice los botones ◀ ▶ ▲ ▼ para elegir el título / capítulo que desee ver, seguidamente, pulse ENTER para iniciar la reproducción. Pulse TITLE o MENU para volver a la pantalla del menú.

DVD-A

Utilice los botones ◀ ▶ ▲ ▼ para elegir la opción que desee, seguidamente, pulse ENTER para verla.

VCD

Utilice los botones numéricos para seleccionar la pista que desee ver y pulse RETURN para volver a la pantalla del menú. Los parámetros del menú y los procedimientos de funcionamiento pueden diferir. Siga las instrucciones de cada pantalla de menú. También puede desactivar el PBC (véase el apartado "PCB" en la página 21).

Notas:

- Si se ha elegido la opción de Control de adultos y el disco no está entre las configuraciones establecidas (no autorizadas), deberá introducir el código de cuatro dígitos y / o el disco deberá recibir la autorización (véase página 20, Control de adultos).
- Los DVD deben disponer de un código regional. Su aparato no reproducirá discos que tengan un código regional distinto. El código regional de este reproductor es 4.

Características generales

Nota:

- A menos que se establezca lo contrario, todas las operaciones descritas emplean el mando a distancia. Algunas características pueden encontrarse también disponibles en el menú de Configuración.

CAMBIO A OTRO TÍTULO/GRUPO

DVD-V DVD-A

Cuando un disco tiene más de un título/grupo, puede cambiar de uno a otro. Pulse DISPLAY con la reproducción parada y el número correspondiente (0-9) o utilice ◀ / ▶ para cambiar a otro. Puede reproducir cualquier título/grupo con sólo introducir su número con la reproducción parada.

CAMBIO A OTRO CAPÍTULO / PISTA

DVD-V DVD-A VCD DivX

Cuando un título de un disco tiene más de un capítulo o un disco tiene más de una pista, puede cambiar de capítulo / pista como sigue:

- Pulse SKIP ◀◀◀ o ▶▶▶ durante la reproducción para seleccionar el capítulo / pista siguiente o regresar al inicio del capítulo / pista actual.
- Pulse dos veces brevemente SKIP ◀◀◀ para volver al capítulo / pista anterior.
- Para ir directamente a un capítulo durante la reproducción de un DVD, pulse DISPLAY y los botones ▲ / ▼ para seleccionar el icono del capítulo / pista. A continuación, introduzca el número del capítulo / pista o utilice los botones ◀ / ▶.

BÚSQUEDA DVD-V DVD-A VCD DivX

1. Pulse y mantenga el botón SKIP/SCAN ◀◀◀ o ▶▶▶ durante unos dos segundos durante la reproducción. EL reproductor iniciará la función de BÚSQUEDA.
2. Pulse y mantenga el botón SKIP/SCAN ◀◀◀ o ▶▶▶ repetidamente para seleccionar la velocidad deseada: DVD, discos DivX; X2, X4, X16 o X100 CD de Vídeo; X2, X4 o X8
3. Para salir de la función de BÚSQUEDA pulse PLAY.

Nota:

- Cuando utilice un disco de audio en DVD que incluya imágenes, solamente se permite esta operación en algunos segmentos de imagen.

CAMBIO DEL CANAL DE AUDIO VCD

Para oír un canal de audio diferente, durante la reproducción, pulse AUDIO varias veces (Estéreo, Izquierdo, o Derecho).

Imagen congelada y reproducción fotograma a fotograma **DVD-V DVD-A VCD DivX**

1. Pulse PAUSE/STEP en el mando a distancia durante la reproducción. Adelante la imagen fotograma a fotograma pulsando repetidas veces PAUSE/STEP.
2. Para salir del modo de congelación de la imagen en movimiento, pulse PLAY.

Nota:

Cuando utilice un disco de audio en DVD que incluya imágenes, solamente se permite esta operación en algunos segmentos de imagen.

CÁMARA LENTA **DVD-V DVD-A VCD DivX**

1. Oprima SLOW SCAN - ◀◀ o ▶▶ + durante la reproducción.
El receptor DVD entrará en modo de cámara LENTA.
2. Utilice la SLOW SCAN - ◀◀ o ▶▶ + para seleccionar la velocidad deseada: ◀◀ 1/16, ◀◀ 1/8, ◀◀ 1/4, o ◀◀ 1/2 (retroceso), o ▶▶ 1/16, ▶▶ 1/8, ▶▶ 1/4, o ▶▶ 1/2 (avance).

Con discos DivX y CD de vídeo, la velocidad lenta cambia: ▶▶ 1/16, ▶▶ 1/8, ▶▶ 1/4 o ▶▶ 1/2 (avance).
3. Para salir del modo a cámara lenta, pulse PLAY (▶).

Notes:

- Slow motion playback in reverse is not possible with Video CDs and DivX Discs.
- Cuando utilice un disco de audio en DVD que incluya imágenes, solamente se permite esta operación en algunos segmentos de imagen.

REPETICIÓN A-B **DVD-V DVD-A VCD DivX**

Para repetir una secuencia.

1. Pulse A-B en el punto de inicio que haya elegido. "A * " aparecerá brevemente en la pantalla del televisor.
2. Pulse de nuevo A-B en el punto de terminación que haya elegido. "A B" aparecerá brevemente en la pantalla del televisor y comenzará la secuencia de repetición.
3. Pulse de nuevo A-B para anular.

REPETICIÓN **DVD-V DVD-A VCD DivX**

Puede reproducir un título / capítulo / todo / pista de un disco.

Pulse REPEAT durante la reproducción para elegir el modo de repetición deseado.

Discos de vídeo DVD – Repetición de Capítulo / Título / Desactivada

- Capítulo: repite el capítulo en reproducción.
- Título: repite el título en reproducción.
- Off: no repite la reproducción.

CDs de vídeo, discos DivX - Repetición de Pista / Todo / Desactivada

- Track: repite la pista en reproducción.
- Todo: repite todas las pistas de un disco.
- Off: no repite la reproducción.

Discos DVDs de Audio - Repetición de Pista / Grupo / Off (desactivada)

- Pista: repite la pista actualmente en reproducción.
- Grupo: repite el Grupo actual.
- Off (desactivada): no repite la reproducción.

Notas:

- En un CD de vídeo con PBC, debe desactivar el PBC en el menú de configuración para utilizar la función de repetición (véase el apartado "PBC" en la página 21).
- Si pulsa SKIP (▶▶▶) una vez durante la repetición de capítulo (pista), la reproducción de repetición se anula.

ENVOLVENTE 3D **DVD-V VCD DivX**

La unidad puede producir un efecto envolvente en 3D, que simula una reproducción de audio multicanal con dos altavoces estéreo (en lugar de los cinco o más altavoces que normalmente se necesitan para escuchar audio multicanal en un sistema de cine en casa).

1. Pulse DISPLAY durante la reproducción.
2. Use ▲ o ▼ para seleccionar la opción de sonido. La opción de sonido aparecerá iluminada.
3. Use ◀ o ▶ para seleccionar "3D SUR". Para desactivar el efecto envolvente 3D, seleccione "Normal".

BÚSQUEDA POR TIEMPO **DVD-V VCD**

DivX

Para iniciar la reproducción en cualquier momento seleccionado del disco:

1. Pulse DISPLAY durante la reproducción. La caja de tiempo canal muestra el tiempo de reproducción transcurrido.
2. Pulse ▲ / ▼ para seleccionar el icono del tiempo y ":-:—:-" aparecerá.
3. Introduzca el tiempo de inicio requerido en horas, minutos y segundos de izquierda a derecha. En caso de que introduzca un número equivocado, pulse CLEAR y borre los números que haya introducido. A continuación, introduzca los números correctos.
4. Pulse el botón ENTER para confirmar. La reproducción se iniciará a partir del momento seleccionado.

ZOOM **DVD-V** **DVD-A** **VCD** **DivX**

Utilice el zoom para ampliar la imagen de vídeo.

1. Pulse ZOOM durante la reproducción o la reproducción congelada para activar la función de ampliación de imagen. El fotograma cuadrado aparece brevemente en la parte inferior derecha de la imagen.
2. Cada vez que pulsa el botón ZOOM, cambia la pantalla del televisor en la secuencia: 100% tamaño → 400% tamaño → 1600% tamaño → modo de ajuste a la pantalla → 100% tamaño
Modo de ajuste a la pantalla:
Puede cambiar el modo en que aparece la imagen en la pantalla cuando reproduce una película DVD. Pulse ▲▼ para seleccionar entre Normal, Enhanced y Maximum.
3. Utilice los botones ◀▶▲▼ para cambiar la imagen ampliada.
4. Para reanudar la reproducción normal, pulse el botón CLEAR.

Nota:

- Puede que la opción de zoom no funcione en algunos DVDs.
- El modo de ajuste a la pantalla está disponible para reproducir un disco DVD, disco VR y un archivo de película.

BÚSQUEDA DE MARCADORES **DVD-V** **VCD** **DivX**

Para introducir un marcador

Puede iniciar la reproducción desde un máximo de nueve puntos memorizados. Para introducir un marcador, pulse MARKER en el punto del disco que desee marcar. El icono de marcador aparece brevemente en la pantalla del televisor. Repita esta operación para introducir hasta nueve marcadores.

Para mostrar o anular una escena marcada

1. Durante la reproducción del disco, pulse SEARCH. El menú de búsqueda de marcadores aparecerá en pantalla.
2. En los 10 segundos siguientes, pulse ◀ / ▶ para elegir un número de marcador que desee mostrar o anular.
3. Pulse ENTER y la reproducción se inicia a partir de la escena marcada. O, pulse CLEAR y el número del marcador se borrará de la lista.
4. Puede reproducir cualquier marcador introduciendo su número en el menú de búsqueda de marcadores.

PAUSA **DVD-V** **DVD-A** **VCD** **DivX**

1. Durante la reproducción pulse PAUSE/STEP.
2. Para retomar a la reproducción normal, pulse el botón PLAY.

Características de DVD especiales

Comprobación del contenido de los discos DVD: Menús

Los discos DVD pueden ofrecer menús que le permitan acceder a características especiales. Para utilizar el menú del disco, pulse DVD MENÚ. Introduzca el número correspondiente o utilice los botones ◀▶▲▼ para marcar su elección. A continuación, pulse ENTER.

MENÚ DE TÍTULOS **DVD-V** **DVD-A**

1. Pulse TITLE. Si el título en reproducción tiene un menú, éste aparecerá en la pantalla. De lo contrario, aparecerá el menú del disco.
2. El menú ofrece características tales como ángulos de la cámara, opciones de idioma hablado y subtítulos y capítulos del título.
3. Para salir, pulse TITLE.

MENÚ DEL DISCO **DVD-V** **DVD-A**

Pulse MENU y aparecerá el menú del disco. Para salir, pulse de nuevo MENU.

ÁNGULO DE LA CÁMARA **DVD-V** **DVD-A**

Si el disco contiene escenas grabadas con ángulos de cámara diferentes, puede cambiar a un ángulo de cámara diferente durante la reproducción. Pulse repetidas veces ANGLE durante la reproducción para seleccionar el ángulo deseado. No olvide que el número del ángulo actual aparece en el visualizador.

Consejo:

El indicador del ángulo parpadeará en la pantalla del televisor durante las escenas grabadas en ángulos diferentes como indicación de que el cambio de ángulo es posible.

CAMBIO DEL IDIOMA DE AUDIO

DVD-V **DVD-A** **DivX**

Pulse AUDIO repetidas veces durante la reproducción para oír un idioma de audio o una pista de audio diferente. Con discos DVD-RW grabados en modo VR que tienen tanto un canal de audio bilingüe como principal, podrá cambiar entre Main (principal) (L), Bilingual (bilingüe) (R), o una mezcla de ambos (Main + Bilingual) pulsando AUDIO.

SUBTÍTULOS **DVD-V** **DivX**

Pulse S-TITLE repetidas veces durante la reproducción para ver los distintos idiomas de subtítulo.

Notas:

- El archivo de subtítulos del archivo DivX sólo se visualiza en smi, srt y sub.
- Si no hay información o hay un código que no puede leer en el archivo DivX, se visualizará "1", etc.

Discos de audio en DVD

para el éxito del DVD para proporcionar audio multicanal, sin comprimir, de alta calidad para una nueva calidad en audio. Se puede identificar un disco de Audio DVD por el logo en la funda del disco o en el disco mismo.

El Audio DVD puede proporcionar una calidad estéreo más alta que los CD de audio con una tasa de muestreo de hasta 192 kHz (comparada con los 44.1kHz de los CD). El sonido digital del Audio DVD puede entregarse hasta con 24 bits de datos (comparado con los 16 bits de un CD estándar).

Un disco DVD de audio típico contiene hasta siete veces la capacidad de datos de un CD. Este espacio adicional se utiliza para música, en calidad de resolución avanzada multicanal que está más cerca para grabaciones más largas. Muchos discos de Audio DVD contienen textos en pantalla, como biografías de los artistas, lista de canciones, o la letra. Algunos discos de Audio DVD contienen galerías de fotografías o videoclips.

Nota:

Para disfrutar de la máxima calidad del sonido y del efecto envolvente del DVD de audio, debe usar el canal analógico de salida de audio 5.1 (los receptáculos 5.1CH AUDIO OUT en el receptor con DVD). Si usa la SALIDA DIGITAL (ÓPTICA o COAXIAL) para su conexión de audio, aunque esté reproduciendo un disco DVD de audio, la calidad del sonido será sólo similar a la calidad del sonido de los CDs.

Moverse a otro GRUPO

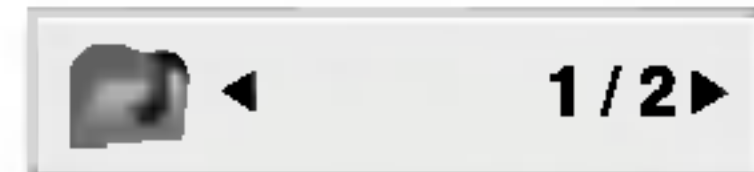

Algunos discos de Audio DVD dividen el contenido en distintos grupos. Su reproductor podrá acceder rápidamente a los diferentes grupos durante la reproducción a través de la pantalla.

1. Oprima DISPLAY durante la reproducción en modo de paro.
2. Oprima ▲▼ para seleccionar el icono de Grupo.
3. Oprima ◀▶ o los botones numéricos (0-9) para seleccionar un número de grupo.

Nota:

Algunas veces el autor del disco crea contenido oculto que solamente se puede ver si se introduce una contraseña. Si aparece el icono del candado en la pantalla de TV, introduzca la contraseña (algunas veces en la cubierta o en un sitio web). Esta contraseña que controla el receptor DVD es una función del disco.

Debido a que los productores de discos de audio DVD varían, algunas de las opciones en pantalla podrían no estar disponibles para el disco.

Visualizando otra PAGINA

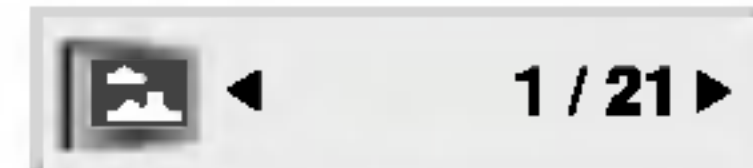

Debido a que los discos de Audio DVD pueden contener gran cantidad de datos, existen muchas maneras de verlos

1. Oprima DISPLAY durante la reproducción.
2. Oprima ▲▼ para seleccionar el icono de Página.
3. Oprima ◀▶ para seleccionar un número de página.

Lo que aparece en pantalla podría variar de disco en disco debido a que la información disponible depende de la manera en que fue creado el disco.

Nota:

Debido a que los productores de discos de audio DVD varían, algunas de las opciones en pantalla podrían no estar disponibles para la grabación maestra del disco.

Reproducción de un CD de audio o disco MP3/WMA

El receptor DVD puede reproducir grabaciones en formato MP3/WMA en discos CD-ROM, CD-R o CD-RW.

CD de audio

Cuando introduce un CD de audio, aparece un menú en la pantalla del televisor. Pulse ▲ / ▼ para seleccionar una pista y PLAY o ENTER y la reproducción se pondrá en marcha.



MP3 / WMA

1. Pulse ▲ / ▼ para seleccionar una carpeta y ENTER para ver el contenido de la carpeta.
2. Pulse ▲ / ▼ para seleccionar una pista y PLAY o ENTER. La reproducción se pondrá en marcha.



ID3 TAG

- Si reproduce un archivo que contenga información, como los títulos de las pistas, podrá verla pulsando DISPLAY.
[Title, Artist, Album, Year, Comment]
- Si no hay información, "NO ID3 TAG" aparecerá en la pantalla.

Consejos:

- Si se encuentra en una lista de archivos del menú de MUSIC y desea regresar a la lista de carpetas, utilice los botones ▲ / ▼ para seleccionar  y pulse ENTER.
- Pulse MENU para ir a la página siguiente.
- En un CD mixto que contenga archivos MP3/WMA y JPEG, puede cambiar del menú MP3/WMA al de JPEG. Pulse TITLE y se marcará MUSIC o PHOTO en la parte superior del menú.

La compatibilidad del disco MP3 / WMA con este reproductor queda limitada como sigue:

- Frecuencia de muestra: entre a 8 - 48kHz (MP3), entre 32 -48 kHz (WMA)
- Régimen binario: entre 8 - 320kbps (MP3), 32 - 192 kbps (WMA)
- El reproductor no puede leer un archivo MP3/WMA que no tenga la extensión ".mp3" / ".wma".
- El formato físico de CD-R será ISO 9660.
- Si graba archivos MP3 / WMA con un programa de software que no cree un sistema de archivos (por ejemplo: Direct-CD), será imposible la reproducción de archivos MP3 / WMA. Le recomendamos que utilice el programa Easy-CD Creator para crear un sistema de archivos ISO 9660.
- El nombre de los archivos tendrá un máximo de 8 letras y llevará la extensión .mp3 o .wma.
- No llevarán caracteres especiales como / ? * : " < > | etc.
- El número total de archivos en el disco deberá ser inferior a 650.

Este receptor DVD exige que los discos y las grabaciones cumplan ciertas normas técnicas estándar para poder obtener una calidad de reproducción óptima. Los DVDs ya grabados se adaptan automáticamente a estas normas. Existen muchos tipos diferentes de formatos de discos grabables (incluidos CD-R con archivos MP3 o WMA) y éstos exigen ciertas condiciones previas (véanse las indicaciones anteriores) para garantizar una reproducción compatible.

Los clientes no deberán olvidar que es necesaria una autorización para descargarse archivos MP3 / WMA y música desde Internet. Nuestra empresa no goza del derecho para garantizar dicha autorización. La autorización deberá solicitarse siempre al propietario del copyright.

Características del CD de audio y del disco MP3 / WMA

Pausa **CD** **MP3** **WMA**

1. PAUSE/STEP durante la reproducción.
2. Para volver a la reproducción, pulse PLAY, ENTER o pulse de nuevo PAUSE/STEP.

Cambio de pista **CD** **MP3** **WMA**

1. Pulse SKIP (◀◀ o ▶▶) brevemente durante la reproducción para seleccionar la pista siguiente o regresar al inicio de la pista actual.
2. Pulse dos veces brevemente SKIP ◀◀ para volver a la pista anterior.
3. Puede reproducir cualquier pista introduciendo su número.

Repetición de Pista / Todo / Desactivada

CD **MP3** **WMA**

Puede reproducir un pista / todo de un disco.

1. Pulse REPEAT durante la reproducción de un disco. Aparecerá el icono de repetición.
2. Pulse REPEAT para elegir el modo de repetición deseado.
 - Track (Pista): repite la pista en reproducción.
 - Todo: repite todas las pistas de un disco.
 - Off (Desactivada): no repite la reproducción.

Nota:

Si pulsa SKIP (▶▶) una vez durante la repetición de una pista, la reproducción de repetición se anula.

Búsqueda **CD** **MP3** **WMA**

1. Pulse SCAN (◀◀ o ▶▶) durante la reproducción.
2. Pulse SCAN (◀◀ o ▶▶) repetidamente para seleccionar la velocidad deseada.: X2, X4, X8 hacia atrás o hacia adelante.
3. Para salir del modo de SEARCH, pulse PLAY.

Repetición A-B **CD**

1. Para repetir una secuencia durante la reproducción de un disco, pulse A-B en el punto donde desee que comience la repetición. El icono de repetición y "A" aparecerán en la pantalla del menú.
2. Pulse de nuevo A-B en el punto de terminación que haya elegido. El icono de repetición y "A-B" aparecerán en la pantalla del menú y la secuencia se reproducirá repetidamente.
3. Para salir de la secuencia y regresar a la reproducción normal, pulse de nuevo A-B. El icono de repetición la pantalla del menú.

Envolvente 3D **CD**

Esta unidad puede crear un efecto envolvente 3D que simule una reproducción de audio multi-canal por los dos altavoces estéreos convencionales, en lugar de los altavoces 5 o más normalmente requeridos para escuchar sonido de audio multi-canal de un sistema de teatro en casa.

1. Pulse AUDIO durante la reproducción. Aparecerá en la pantalla del menú "3D SUR".
2. Para regresar a la reproducción normal, pulse AUDIO repetidamente hasta que "3D SUR." desaparezca de la pantalla del menú.

Reproducción programada

La función de programación le permite almacenar sus pistas favoritas de cualquier disco en la memoria del reproductor. Un programa puede contener 30.

1. Inserte un disco.

Discos CD de audio o MP3/WMA:

Aparece el menú del AUDIO CD o MUSIC.

2. Mantenga pulsado PROGRAM.

La  marca aparecerá a la derecha de la palabra "Programa" en el lado derecho de la pantalla de menú.

Nota:

Pulse PROGRAM, desaparecerá la  marca para salir del modo de edición de programas.



Menú del CD de audio

Menú del MP3/WMA

Video CD: Pulse PROGRAM con la reproducción parada. Aparece el menú de la programación.

Vuelva a mantener pulsado PROGRAM durante unos segundos para salir del menú.

Nota:

En un CD de vídeo con PBC, debe ajustar PBC a Off en el menú de configuración para utilizar la reproducción programada (Consulte "PBC" en la página 21).



Video CD Menu

3. Seleccione una pista en "Lista de usuario" y, a continuación, pulse ENTER para añadir la pista seleccionada a la lista "Programa". Repita para añadir otras pistas a la lista.
4. Pulse .
5. Seleccione la pista que desee empezar a reproducir en la lista "Programa".
5. Pulse PLAY o ENTER para iniciar la reproducción. La reproducción se inicia en el orden en que programó las pistas. La reproducción se detiene después de que todas las pistas de la lista "Programa" se hayan reproducido una vez.
6. Para volver a la reproducción normal desde la reproducción programada, seleccione una pista de la lista AUDIO CD (o MUSIC) y, a continuación, pulse PLAY.



Repetición de las pistas programadas

1. Pulse REPEAT cuando reproduzca un disco. Aparece el icono de repetición.
2. Pulse REPEAT para seleccionar el modo de repetición deseado.
 - Track: repite la pista actual.
 - Todo: repite todas las pistas de la lista programada.
 - Off: no reproduce repetidamente.



Nota:

Si pulsa una vez  durante la reproducción repetida de pistas, se cancelará la reproducción repetida.

Eliminación de una pista de la lista "Programa"

1. Utilice    para seleccionar la pista que desea eliminar de la lista Program.
2. Pulse CLEAR. Repita para eliminar otras pistas de la lista.

Eliminación de toda la lista de programas

1. Pulse  para desplazarse a la lista "Programa".
2. Utilice  /  para seleccionar "Borrar Todo" y, a continuación, pulse ENTER.

Nota:

Los programas se borran cuando se extrae el disco.

Visionado de un disco JPEG

Con este reproductor de DVD podrá ver CDs de imagen Kodak y discos con archivos JPEG.

1. Introduzca un disco y cierre la bandeja. El menú de PHOTO aparecerá en pantalla del televisor.



2. Pulse ▲ / ▼ para seleccionar una carpeta y ENTER. Aparecerá una lista de archivos de la carpeta. Si se encuentra en una lista de archivos y desea regresar a la lista de carpetas, utilice los botones ▲ / ▼ del mando a distancia para seleccionar [L] y pulse ENTER.
3. Si desea ver un archivo particular, pulse ▲ / ▼ para marcarlo y ENTER o PLAY. Mientras ve un archivo, puede pulsar RETURN para ir al menú anterior (menú PHOTO).

Consejo:

- Pulse MENU para ir a la página siguiente.
- Existen tres opciones de velocidad de proyección [] : >>> (Bajo), >> (Normal) y > (Alto). Utilice los botones ▲ ▼ ◀ ▶ para marcar la velocidad. A continuación, utilice ◀ / ▶ para seleccionar la opción que desee y pulse ENTER.
- En un disco con MP3/WMA y JPEG puede cambiar a MP3/WMA y JPEG. Pulse sobre la palabra TITLE y MUSIC o PHOTO y la parte superior del menú se iluminará.
- Pulse RETURN, y se ocultará la información acerca del fichero.

Mostrar (Proyección de diapositivas)

JPEG

Utilice los botones ▲ ▼ ◀ ▶ para marcar la opción de [] proyección de diapositivas y pulse ENTER.

Imagen congelada **JPEG**

1. Pulse PAUSE/STEP durante la proyección de diapositivas. El reproductor pasará al modo de PAUSA.
2. Para volver a la proyección de diapositivas, pulse PLAY o pulse de nuevo PAUSE/STEP.

Mover a otro Fichero **JPEG**

Pulse SKIP (◀◀ o ▶▶) o el cursor (◀ o ▶) una vez mientras visualiza una imagen para avanza al fichero siguiente o al anterior.

Zoom **JPEG**

Use zoom para aumentar el tamaño de la imagen de la foto. (consulte la página 24)

Para rota la imagen

Pulse ▲ / ▼ mientras se muestra una imagen para hacerla rotar en sentido horario o antihorario.

Para escuchar música MP3/WMA mientras se mira una imagen **JPEG**

Puede visualizar ficheros mientras escucha ficheros de música MP3/WMA grabados en el mismo disco.

1. Inserte el disco que contiene los dos tipos de fichero en el reproductor.
2. Pulse TITLE para que aparezca PHOTO en el menú.
3. Pulse ▲ / ▼ para seleccionar un fichero de fotos.
4. Use ▶ para seleccionar el icono [] y, a continuación, pulse ENTER. Se iniciará la reproducción. La reproducción continuará hasta que se pulse STOP.

Consejo:

Para escuchar la música deseada mientras visualiza imágenes, programe las pistas deseadas en el menú "MUSIC" y proceda como se indica arriba.

La compatibilidad del disco JPEG con este reproductor queda limitada como sigue:

- Dependiendo del tamaño y número de los ficheros JPEG, podría tardarse mucho tiempo en que el reproductor DVD lea todos los contenidos del disco. Si no ve un mensaje en pantalla transcurridos varios minutos, algunos de los ficheros tal vez sean demasiado grandes. Reduzca la resolución de los ficheros JPEG a menos de 2M píxeles, como 2760 x 2048 píxeles y grabe otro disco.
- El número total de archivos y carpetas en el disco deberá ser inferior a 650.
- Algunos discos pueden ser incompatibles por haber sido grabados en un formato diferente o por el estado del disco.
- Asegúrese de que todos los archivos seleccionados tengan la extensión ".jpg" cuando los copie en el CD.
- Si la extensión de los archivos es ".jpe" o ".jpeg", cámbiela por ".jpg".
- Este receptor DVD no podrá leer archivos cuyos nombres no tengan la extensión ".jpg". No obstante, los archivos se muestran como archivos de imagen JPEG en el Explorador de

Reproducción de un disco en formato DVD VR

Esta unidad puede reproducir discos DVD-R/RW grabados usando el formato Vídeo DVD finalizado con una grabadora de DVD.

- Esta unidad reproduce discos DVD-R/RW grabados usando el formato Videograbación (VR).
1. Inserte un disco y cierre la bandeja. El menú DVD-VR aparecerá en la pantalla del televisor.

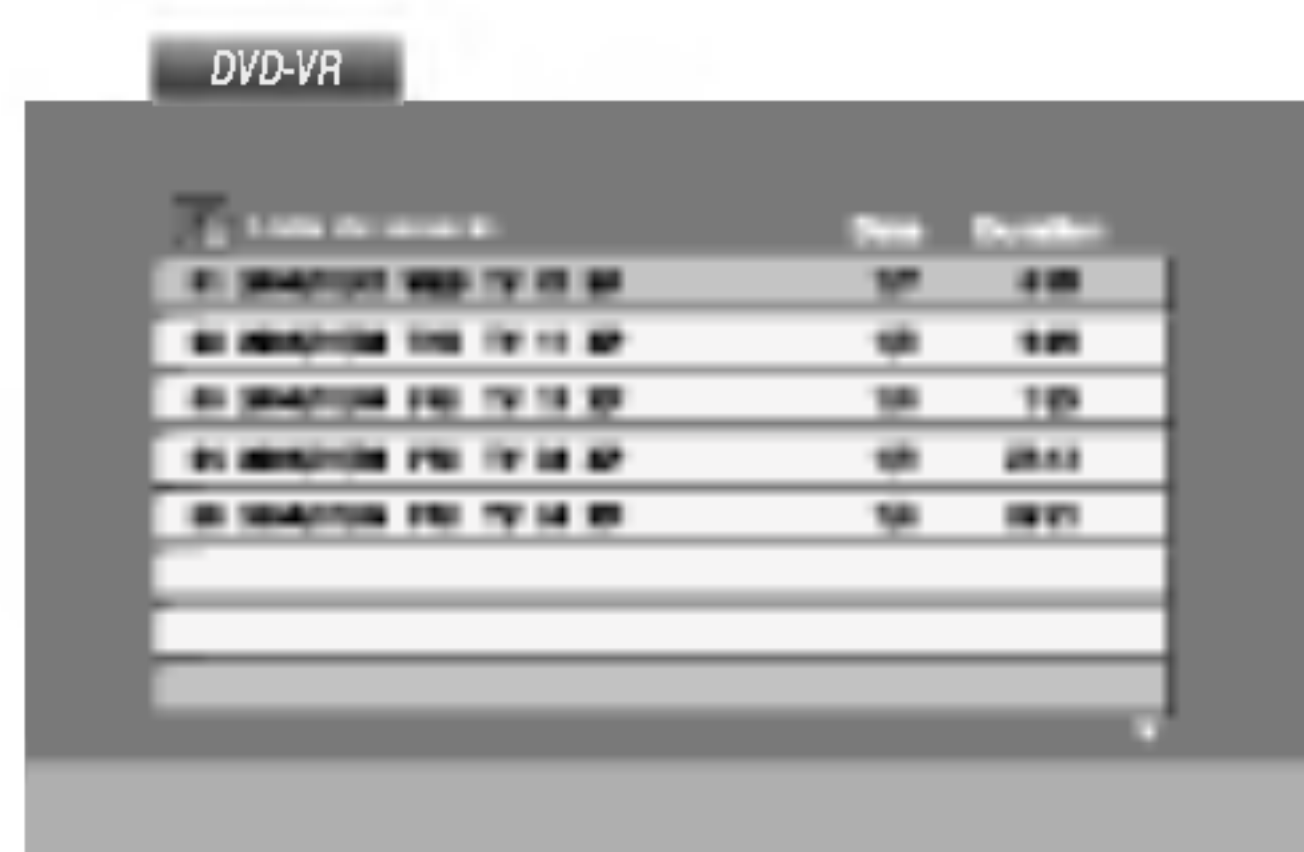

2. Pulse ▲ / ▼ para seleccionar una pista y, a continuación, pulse PLAY o ENTER. Comenzará la reproducción.

Notas:

- Este reproductor no puede reproducir discos DVD-R/RW no finalizados.
- Algunos discos DVD-VR se hacen con datos CPRM mediante una GRABADORA DE DVD. El reproductor no soporta ningún tipo de estos discos y el mensaje "Chequee Disco" aparecerá en pantalla.

Qué es 'CPRM'?

CPRM es un sistema de protección contra copia (con un sistema de condificación) que sólo permite la grabación de programas 'de una sola grabación'. CPRM significa Content Protection for Recordable Media (Protección de contenidos para soportes grabables). Esta grabadora es compatible con CPRM, lo que significa que puedes grabar programas que sólo se pueden copiar una vez, pero después no podrá hacer una copia de esas grabaciones. Las grabaciones CPRM sólo pueden realizarse en discos DVD-RW dormateados en modo VR, y las grabaciones CPRM sólo podrán reproducirse en reproductores específicamente compatibles con CPRM.

Mantenimiento y reparaciones

Consulte la información facilitada en este capítulo antes de ponerse en contacto con el servicio técnico.

Manejo de la unidad

Durante el transporte de la unidad

Conserve la caja y los materiales de embalaje originales. Si necesita enviar de nuevo la unidad, para una máxima protección de la misma, empaquétela como venía de fábrica.

Conservación de las superficies externas limpias

- No utilice líquidos volátiles, como insecticidas, cerca de la unidad.
- No deje productos de caucho o plástico en contacto con la unidad durante un tiempo prolongado, podrían dejar marcas en la superficie.

Limpieza de la unidad

Para limpiar el reproductor, utilice un paño suave y seco. Si las superficies están extremadamente sucias, utilice un paño suave ligeramente humedecido con una solución de detergente suave.

No utilice disolventes fuertes, como alcohol, bencina o disolvente, podría dañar la superficie de la unidad.

Mantenimiento de la unidad

El receptor DVD es un aparato de precisión de alta tecnología. Si las lentes ópticas y las piezas de la unidad del disco están sucias o deterioradas, la calidad de la imagen podría verse reducida.

Dependiendo del medio de uso, se recomienda la inspección y el mantenimiento regulares tras 1.000 horas de uso.

Para obtener más detalles, póngase en contacto con su distribuidor más cercano.

Reproducción de un disco de película DivX

Utilizando el receptor DVD, puede reproducir un disco DivX.

1. Inserte un disco y cierre la bandeja. El menú MOVIE aparece en la pantalla del televisor.

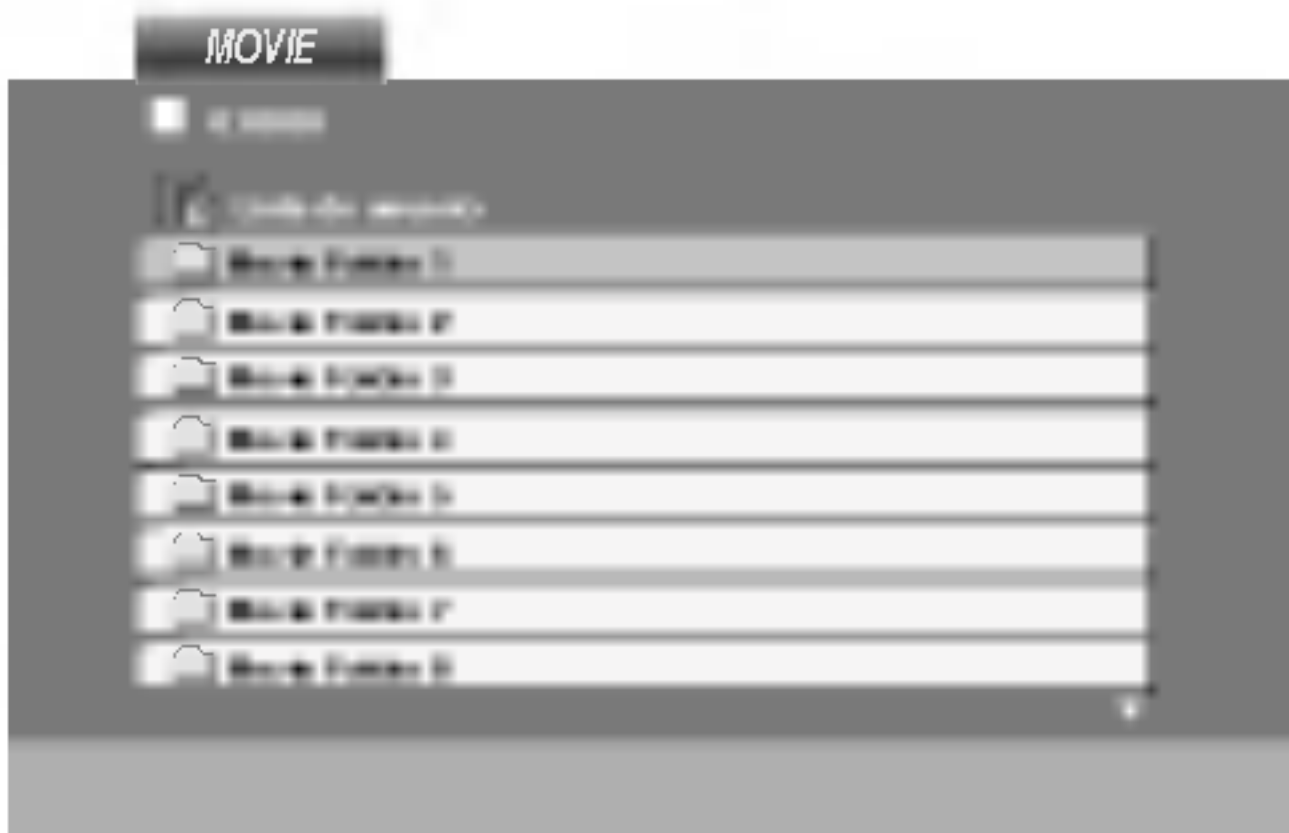

2. Pulse ▲ / ▼ para seleccionar una carpeta y, a continuación, pulse ENTER. Aparece una lista con los archivos contenidos en la carpeta. Si está en una lista de archivos y desea regresar a la lista de carpetas, use los botones ▲ / ▼ del mando a distancia para resaltar la opción  y pulse ENTER.
3. Si desea ver un archivo en particular, pulse ▲ / ▼ para resaltar el archivo y pulse ENTER o PLAY.
4. Pulse STOP para salir.

Consejo:

- Pulse MENU para ir a la página siguiente.
- En un CD con archivo MP3/WMA, JPEG y MOVIE, puede cambiar entre los menús MUSIC, PHOTO y MOVIE. Si pulsa TITLE, se iluminarán las palabras MUSIC, PHOTO y MOVIE en la parte superior del menú.

La compatibilidad de los discos DivX con este reproductor está limitada del siguiente modo:

- El tamaño de resolución disponible del archivo DivX está por debajo de 720x576 (W x H) píxeles.
- El nombre del archivo de los subtítulos DivX pueden tener hasta 56 caracteres.
- Si no se puede expresar el código en el archivo DivX, se visualizará " _ " en la pantalla.
- **Si el número de fotogramas en la pantalla es superior a 30 por segundo, la unidad no funcionará con normalidad.**
- **Si la estructura de vídeo y audio del archivo grabado no está intercalada, se emitirá vídeo o audio.**
- **Si el archivo está grabado con GMC, la unidad sólo admite 1 punto del nivel de grabación.**
 - * GMC?
GMC son las siglas de Global Motion Compensation. Es una herramienta de codificación especificada en el estándar MPEG4. Algunos codificadores MPEG4, como DivX o Xvid, disponen de esta opción. Hay diferentes niveles de codificación GMC, normalmente denominados GMC de 1 punto, 2 puntos o 3 puntos.

Archivo DivX reproducible

- ".avi ", ".mpg ", ".mpeg "

Formato de codificación reproducible

- "DIVX3.xx ", "DIVX4.xx ", "DIVX5.xx ", "XVID ", "MP43 ", "3IVX "

Formato de audio reproducible

- "AC3 ", "DTS ", "PCM ", "MP3 ", "WMA "
 - Frecuencia de muestreo: entre 8 - 48 kHz (MP3), entre 32 - 48kHz (WMA)
 - Tasa de bits: entre 8 - 320kbps (MP3), 32 - 192kbps (WMA)

Características adicionales

Memoria de la última escena

DVD-V **DVD-A**

Este reproductor memoriza la última escena del último disco que vio. La escena permanece en la memoria incluso si retira el disco o apaga el reproductor. Si carga un disco que tiene la escena memorizada, ésta reaparecerá de forma automática.

Nota:

Este reproductor no memoriza la escena de un disco cuando si apaga el reproductor antes de comenzar la reproducción del disco.

Ajuste del modo de vídeo

El ajuste del modo de vídeo sólo funciona cuando el modo Progressive Scan está en "On" en el menú de configuración.

- Con determinados discos, la reproducción de imágenes puede parpadear o mostrarse punteados en las líneas rectas. Esto significa que la interpolación vertical o el desinterlazado no están correctamente ajustados al disco. En este caso, la calidad de la imagen puede mejorarse cambiando el modo de vídeo.
- Para cambiar el modo de vídeo. Mantenga pulsado OSD aproximadamente 3 segundos durante la reproducción del disco. Se mostrará en la pantalla del televisor el número del nuevo modo de vídeo seleccionado. Compruebe si ha mejorado la calidad del vídeo. En caso contrario, repita el procedimiento indicado hasta que mejore la calidad de la imagen.
- Secuencia de cambio de modo de vídeo:
MODO1 → MODO2 → MODO3 → MODO1
- Si apaga el equipo, el modo de vídeo volverá a su estado inicial (MODO1).

Consejo:

Descripciones detalladas de los Modos de vídeo

MODO1: La fuente del material de video del DVD (material de película o de video) es determinada a partir de la información contenida en el disco.

MODO2: Adecuado para reproducir el contenido de películas o video grabado con el método de barrido progresivo

MODO3: Adecuado para reproducir contenido de video con poco movimiento.

5.1 Configuración de las bocinas

Este capítulo incluye importante información de consulta para ayudarle a configurar a su receptor con DVD.

Configuración de las bocinas

Ajuste los parámetros para el decodificador surround (envolvente) integrado de 5.1 canales.

1. Pulse el botón SETUP (CONFIGURACIÓN). Aparece el menú de configuración.
2. Use ▲ / ▼ para seleccionar la opción AUDIO, luego pulse ► para cambiar al segundo nivel.
3. Use ▲ / ▼ para seleccionar la opción de Configuración de las bocinas, luego pulse ► para cambiar al tercer nivel. La palabra "Seleccionar" aparece resaltada.
4. Pulse ENTER y aparece el menú de Configuración de las bocinas 5.1.



5. Use ◀ / ▶ para seleccionar la bocina deseada.
6. Ajuste las opciones utilizando los botones ▲ / ▼ / ◀ / ▶.
7. Pulse ENTER para confirmar su selección. Retorna al menú previo.

Selección de bocinas

Seleccione la bocina que desea ajustar. ((Bocinas delanteras (Izquierda), bocinas delanteras (derecha), bocina central, bocina trasera (izquierda), bocina trasera (derecha), Subwoofer))

Nota:

Ciertas configuraciones de bocinas están prohibidas por el acuerdo de licencia para Dolby Digital.

Tamaño

Dado que los parámetros de las bocinas están fijos, no puede cambiarlos.

Volumen

Oprima ◀ / ▶ para ajustar el nivel de salida de la bocina seleccionada. (-6dB ~ +6dB)

Distance

Si vous avez raccordé des haut-parleurs à votre lecteur de DVD, le réglage Distance permet aux haut-parleurs de détecter la distance devant être parcourue par le son pour atteindre le point d'écoute établi. Ceci permet au son de chaque haut-parleur d'atteindre l'auditeur au même moment.

Appuyez sur ◀ / ▶ pour régler la Distance du haut-parleur sélectionné.

[0.3(1)m(ft) - 6.0(20)m(ft)]

Prueba

Pulse ◀ / ▶ para probar las señales de cada bocina. Ajuste el volumen para igualar el volumen de las señales de prueba almacenadas en la memoria del sistema.

Delantera Izquierda (L) → Centro → Delantera Derecha (R) → Trasera Derecha (R) → Trasera Izquierda (L) → Subwoofer

Ud. puede ajustar el volumen durante la presencia del tono de prueba, primero use ▲ / ▼ para seleccionar la opción Volumen o Bocina, luego use los botones ◀ / ▶ para ajustar el volumen o seleccionar la bocina, hasta que el volumen de todas las bocinas sea igual desde la posición del espectador.

Durante la operación del tono de prueba, si Ud. ajusta el volumen, se produce una pausa y permanece en el canal de la bocina actual.

Predeterminar las estaciones de radio

Se puede determinar 50 estaciones para FM y AM. Antes de sintonizar, asegúrese de disminuir el volumen al mínimo.

1. Oprima BAND en el control remoto hasta que aparezca FM o AM en la pantalla.
2. Cada vez que presione BAND, se cambiará entre FM y AM, alternadamente.
3. Presione y sostenga TUNING ◀◀◀◀◌▶▶▶▶ en el panel delantero por aproximadamente dos segundos hasta la indicación de frecuencia comience a cambiar, luego suelte. El escaneo se detiene cuando el receptor DVD sintoniza en una estación. "TUNED" y "ST." (SINTONIZADO Y ESTÉREO)(para programa de estéreo) aparece en el ventana de visor.
4. Presione MEMORY/STOP en el panel frontal. Un número programado centelleará en la ventana del visor.
5. Presione TUNING ◀◀◀◀◌▶▶▶▶ en el panel delantero para seleccionar el número programado que desee.
6. Presione MEMORY/STOP en el panel frontal nuevamente. Se guardará la estación.
7. Repita pasos 3 a 6 para guardar otras estaciones.

Para sintonizar en una estación con una señal débil

Presione TUNING ◀◀◀◀◌▶▶▶▶ repetidamente en el paso 3 para sintonizar manualmente en la estación.

Para limpiar todas las estaciones memorizadas

Presione y sostenga MEMORY/STOP. en el panel frontal por dos segundos, aparecerá borrar "CLEAR ALL" en la pantalla. Luego presione MEMORY/STOP. otra vez y se borrarán todas las estaciones preseleccionadas.

- Si ha introducido por error el modo "CLEAR ALL" (borrar todo) y no desea borrar la memoria, no pulse ninguna tecla. Tras unos segundos, "CLEAR ALL" desaparecerá de la pantalla y pasará a modo normal

Nota:

Si todas las estaciones han sido ya introducidas, el mensaje FULL (LLENO) aparecerá en el visor de la ventana por un momento y luego centelleará un número programado. Para cambiar el número programado, siga los pasos 5-6 como más arriba.

Escuchar la radio

Primero programe las estaciones de radio en la memoria del receptor DVD (vea "Programar las estaciones de radio" en el lado izquierdo).

1. Presione BAND hasta que AM o FM aparezca en el visor de la ventana. Se sintoniza la última estación recibida.
2. Presione PRESET +/- para seleccionar la estación programada que deseada. Cada vez que presione el botón, el receptor DVD sintoniza una estación programada por vez.
3. Ajuste el volumen girando VOLUME en el panel delantero o presionando VOLUME + o - en el control remoto repetidamente.

Apagar la radio

Presione POWER (ENCENDIDO) para apagar el receptor DVD o seleccione otro modo función (CD/DVD, AV1).

Escuchar estaciones de radio no programadas

- Use sintonización manual o automática en el paso 2.
- Para sintonización manual, presione TUNING ◀◀◀◀◌▶▶▶▶ repetidamente en el panel delantero.
- Para sintonización automática, presione y sostenga TUNING ◀◀◀◀◌▶▶▶▶ durante aproximadamente dos segundos en el panel delantero.

Para seleccionar directamente una estación de radio preseleccionada

Puede utilizar los botones de números en el control remoto para seleccionar una estación preseleccionada directamente.

Por ejemplo, para escuchar a la estación preseleccionada 4, presione 4 en el control remoto. Para escuchar a la estación preseleccionada 19, presione 1 y luego 9 en no más de 3 segundos.

Para referencia

- **Si un programa FM tiene ruidos**
Presione MONO/ST. en el panel delantero de modo que "ST." desaparezca del visor de la ventana. No habrá efecto estéreo, pero la recepción mejorará. Presione el botón nuevamente para restaurar el efecto estéreo.
- **Mejorar la recepción**
Orientar la antena.

Fijación del cronómetro para dormir

Puede determinar el receptor DVD para que se apague automáticamente a una hora específica.

1. **Presione SLEEP para establecer el tiempo deseado.**
El indicador SLEEP (DORMIR) y tiempo hasta apagarse aparecen en el visor de la ventana.
2. **Cada vez que presione SLEEP el tiempo cambia en el siguiente orden .**
SLEEP 180 → 150 → 120 → 90 → 80 → 70 → 60 → 50 → 40 → 30 → 20 → 10 → OFF

Note:

- Usted puede controlar el tiempo que resta antes de que se apague el DVD.
Presione SLEEP, el tiempo restante aparecerá en el visor de la ventana.

Atenuador

Esta función aparecerá en el visor de la ventana y en el volumen del LED del estado de encendido.
Presione el DIMMER repetidamente.

Mute (Sin sonido)

Presione MUTE para que su unidad quede sin sonido. Puede silenciar su unidad por ejemplo para atender el teléfono, el indicador "MUTE" centellea en la visor de la ventana.

Uso del enchufe para auriculares

Conecte un enchufe de auriculares (∅3.5mm) en el **conector PHONES**.

Dos altavoces quedarán automáticamente desconectados cuando enchufe los auriculares (no provistos).

Seleccionando la fuente de entrada

Puede utilizar VCR u otras unidades conectadas a los conectores AV1, AV2 o conector óptico. Consulte la unidad para mayor información sobre su operación.

Oprima AUX en el control remoto para seleccionar la fuente de entrada de estas conexiones.

Cada vez que oprime este botón, cambia el modo del sonido en el siguiente orden:

- **AV 1:** para seleccionar la señal analógica de AV1 AUDIO IN (L/R) & VIDEO IN.
- **AV 1 OPT:** para seleccionar la señal digital del conector AV1 VIDEO IN & OPTICAL IN .
- **AV 1 COAX:** para seleccionar la señal digital coaxial desde AV1 VIDEO IN y el conector COAXIAL IN.
- **AV 2:** para seleccionar la señal analógica de AV2 AUDIO IN (L/R) & VIDEO IN.

Notas:

- La función de entrada óptica está disponible únicamente cuando la frecuencia de la otra unidad esta entre 32 ~ 96 KHz.
- Puede también seleccionar la fuente de entrada oprimiendo el botón FUNC./PLAY en el panel delantero.
Mantenga presionado este botón por 3 segundos, luego presione repetidamente para seleccionar la fuente de entrada.

Liste des codes de langues

Entrez le numéro du code approprié pour la configuration initiale "Disque Audio", "Sous Titre Du Disque" et/ou "Menu De Disque".

Langue	Code	Langue	Code	Langue	Code	Langue	Code
Abkhazian	6566	Fiji	7074	Lingala	7678	Singalais	8373
Afar	6565	Finnois	7073	Lithuanien	7684	Slovaque	8375
Afrikaans	6570	Français	7082	Macédonien	7775	Slovène	8376
Albanais	8381	Frisien	7089	Malgache	7771	Somali	8379
Ameharic	6577	Galicien	7176	Malais	7783	Espagnol	6983
Arabe	6582	Géorgien	7565	Malayalam	7776	Soudanais	8385
Arménien	7289	Allemand	6869	Maltais	7784	Swahili	8387
Assamese	6583	Grec	6976	Maori	7773	Suédois	8386
Aymara	6588	Groenlandais	7576	Marathi	7782	Tagalog	8476
Azerbaïjani	6590	Guarani	7178	Moldave	7779	Tajik	8471
Bashkir	6665	Gujarati	7185	Mongolien	7778	Tamoul	8465
Basque	6985	Hausa	7265	Nauru	7865	Tatar	8484
Bengali; Bangla	6678	Hébreux	7387	Népalais	7869	Telugu	8469
Bhutan	6890	Hindi	7273	Norvégien	7879	Thaï	8472
Bihari	6672	Hongrois	7285	Oriya	7982	Tibétain	6679
Breton	6682	Icelandais	7383	Panjab	8065	Tigrinya	8473
Bulgare	6671	Indonésien	7378	Pashto, Pushto	8083	Tonga	8479
Birman	7789	Interlingua	7365	Perse	7065	Turc	8482
Biélorusse	6669	Irlandais	7165	Polonais	8076	Turkmène	8475
Cambodgien	7577	Italien	7384	Portugais	8084	Twi	8487
Catalan	6765	Japonais	7465	Quechua	8185	Ukrainien	8575
Chinois	9072	Javanais	7487	Rhaeto-Romance	8277	Ourdou	8582
Corse	6779	Kannada	7578	Roumain	8279	Ouzbek	8590
Croate	7282	Kashmiri	7583	Russe	8285	Vietnamien	8673
Tchèque	6783	Kazakh	7575	Samoan	8377	Volapük	8679
Danois	6865	Kirghiz	7589	Sanskrit	8365	Gallois	6789
Hollandais	7876	Coréen	7579	Ecossais	7168	Wolof	8779
Anglais	6978	Kurde	7585	Serbe	8382	Xhosa	8872
Espéranto	6979	Laotien	7679	serbo-croate	8372	Yiddish	7473
Estonien	6984	Latin	7665	Shona	8378	Yoruba	8979
Faroese	7079	Létonien, Letton	7686	Sindhi	8368	Zoulou	9085

Liste code des pays

Choisissez un code de pays de la liste.

Pays	Code	Pays	Code	Pays	Code	Pays	Code
Afghanistan	AF	Ethiopie	ET	Malaisie	MY	Arabie Saoudite	SA
Argentine	AR	Fiji	FJ	Maldives	MV	Sénégal	SN
Australie	AU	Finlande	FI	Mexique	MX	Singapour	SG
Autriche	AT	France	FR	Monaco	MC	République Slovaque	SK
Belgique	BE	Allemagne	DE	Mongolie	MN	Slovénie	SI
Bhutan	BT	Grande Bretagne	GB	Maroc	MA	Afrique du sud	ZA
Bolivie	BO	Grèce	GR	Népal	NP	Corée du sud	KR
Brésil	BR	Groenland	GL	Pays Bas	NL	Espagne	ES
Cambodge	KH	Iles Heard et McDonald	HM	Antilles Hollandaises	AN	Sri Lanka	LK
Canada	CA	Hong Kong	HK	Nouvelle Zélande	NZ	Suède	SE
Chilie	CL	Hongrie	HU	Nigeria	NG	Suisse	CH
Chine	CN	Inde	IN	Norvège	NO	Taiwan	TW
Colombie	CO	Indonésie	ID	Oman	OM	Thaïlande	TH
Congo	CG	Israël	IL	Pakistan	PK	Turquie	TR
Costa Rica	CR	Italie	IT	Panama	PA	Ouganda	UG
Croatie	HR	Jamaïque	JM	Paraguay	PY	Ukraine	UA
République Tchèque	CZ	Japon	JP	Philippines	PH	Etats Unis	US
Danemark	DK	Kenya	KE	Pologne	PL	Uruguay	UY
Equateur	EC	Koweït	KW	Portugal	PT	UzOuzbékistan	UZ
Egypte	EG	Libye	LY	Roumanie	RO	Vietnam	VN
El Salvador	SV	Luxembourg	LU	Fédération Russe	RU	Zimbabwe	ZW

Solución de problemas

Compruebe la siguiente guía para la posible causa de un problema antes de contactar al servicio .

Problema	Causa	Solución
No hay energía eléctrica.	<ul style="list-style-type: none"> El cable eléctrico está desconectado. 	<ul style="list-style-type: none"> Asegure el enchufe del cable de energía eléctrica en el toma de corriente de la pared.
La energía eléctrica está conectada, pero el receptor DVD no funciona.	<ul style="list-style-type: none"> No hay disco insertado. 	<ul style="list-style-type: none"> Inserte un disco. (Compruebe que el DVD o, indicador de CD de audio en el display de DVD está encendido.)
	<ul style="list-style-type: none"> El TV no está programado para recibir la señal de salida del DVD. 	<ul style="list-style-type: none"> Seleccione el modo de entrada adecuado de vídeo en el TV de modo que la imagen del receptor DVD aparezca en la pantalla del TV.
	<ul style="list-style-type: none"> La conexión del cable de video no está asegurado. 	<ul style="list-style-type: none"> Asegure la conexión del vídeo cable en los enchufes.
	<ul style="list-style-type: none"> La energía eléctrica del TV está apagada. 	<ul style="list-style-type: none"> Encienda el TV.
No hay imagen	<ul style="list-style-type: none"> El equipo conectado con el cable de cable de audio no está programado para recibir la señal de salida de DVD 	<ul style="list-style-type: none"> Seleccione el modo correcto de entrada del receptor de audio para que pueda escuchar el sonido del receptor DVD.
	<ul style="list-style-type: none"> Los cables de audio no tienen una conexión segura. 	<ul style="list-style-type: none"> Ajuste el cable de audio en sus enchufes para asegurarlos.
	<ul style="list-style-type: none"> La energía del equipo conectado con the cable de audio está cortada. 	<ul style="list-style-type: none"> Conecte el equipo con el cable de audio.
	<ul style="list-style-type: none"> El cable de conexión de audio está dañado 	<ul style="list-style-type: none"> Reemplacelo con uno nuevo
La reproducción de la imagen es pobre.	<ul style="list-style-type: none"> El disco está sucio. 	<ul style="list-style-type: none"> Limpe el disco
El receptor DVD no inicia la reproducción.	<ul style="list-style-type: none"> No hay discos insertados. 	<ul style="list-style-type: none"> Inserte un disco. (Compruebe que el DVD, o indicador de CD de audio en el display del DVD esté encendido.)
	<ul style="list-style-type: none"> Un disco no reproducibile está insertado. 	<ul style="list-style-type: none"> Inserte un disco reproducibile . (Compruebe el tipo de disco, el sistema de color y Código regional.)
	<ul style="list-style-type: none"> El disco está colocado al revés. 	<ul style="list-style-type: none"> Coloque el disco con el lado reproductor hacia abajo.
	<ul style="list-style-type: none"> El disco no está colocado dentro de la guía. 	<ul style="list-style-type: none"> Coloque el disco sobre la bandeja correctamente dentro de la guía
	<ul style="list-style-type: none"> El disco está sucio. 	<ul style="list-style-type: none"> Limpe el disco
	<ul style="list-style-type: none"> Un menú está en la pantalla del TV. 	<ul style="list-style-type: none"> presione the SET-UP botón to turn off the pantalla del menú
	<ul style="list-style-type: none"> El nivel de calificación está determinado. 	<ul style="list-style-type: none"> Cancele la función Calificación o cambie el nivel de calificación.
Severe hum o noise is heard.	<ul style="list-style-type: none"> El disco está sucio. 	<ul style="list-style-type: none"> Limpe el disco
	<ul style="list-style-type: none"> Los altavoces y componentes están conectados deficientemente. 	<ul style="list-style-type: none"> Asegure la conexión de los altavoces y componentes.
	<ul style="list-style-type: none"> El receptor DVD está colocado muy cerca del TV. 	<ul style="list-style-type: none"> Aleje su TV de los components de audio.

Problema	Causa	Solución
Las estaciones de radio no pueden ser sintonizadas	<ul style="list-style-type: none"> • La antena está mal orientada o conectada deficientemente. 	<ul style="list-style-type: none"> • Asegure la antena • Ajuste las antenas y conecte a una antena externa si es necesario
	<ul style="list-style-type: none"> • La señal "fuerza" de las estaciones es demasiado débil (al sintonizar con sintonía automática). 	<ul style="list-style-type: none"> • Sintonice la estación manualmente
	<ul style="list-style-type: none"> • Las estaciones no han sido preprogramadas o estaciones preprogramadas han sido limpiadas (cuando se sintoniza por escaneo estaciones prefijadas). 	<ul style="list-style-type: none"> • Pre programe las estaciones (página 34).
El control remoto no funciona adecuadamente	<ul style="list-style-type: none"> • El control remoto no está apuntado al del sensor remoto del receptor DVD. 	<ul style="list-style-type: none"> • Apunte el control remoto en el sensor remoto del receptor DVD.
	<ul style="list-style-type: none"> • El control remoto está demasiado lejos del receptor DVD. 	<ul style="list-style-type: none"> • Opere el control remoto dentro de aproximadamente 20 pies (6 m).
	<ul style="list-style-type: none"> • Hay un obstáculo en el entre el control remoto y el receptor DVD. 	<ul style="list-style-type: none"> • Quite el obstáculo
	<ul style="list-style-type: none"> • Las baterías en el control remoto están exhaustas. 	<ul style="list-style-type: none"> • Reemplace las baterías con otras nuevas.
Visualizador del panel delantero demasiado oscuro.	<ul style="list-style-type: none"> • No se muestra nada en el visualizador del panel delantero. 	<ul style="list-style-type: none"> • Pulse DIMMER en el mando a distancia.

Especificaciones

General	Tipo de corriente	Consulte la etiqueta principal (en la cubierta inferior)			
	Consumo de energía	Consulte la etiqueta principal (en la cubierta inferior)			
	Peso	4.4 kg			
	Dimensiones externas (Ancho x Alto x Largo)	430 x 60 x 350 mm			
	Condiciones de operación	Temperatura: desde 5°C hasta 35°C, Estado de operación: Horizontal			
	Humedad para operación	5% a 85%			
CD/DVD	Láser	Semiconductor laser, wavelength 650 nm			
	Sistema de señal	NTSC 525/60			
	Banda de frecuencias (audio)	140 Hz a 20 kHz			
	Proporción de señal a ruido (audio)	Más de 75 dB (1 kHz, NOP -6dB, 20 kHz LPF/Filtro-A)			
	Gama dinámica (audio)	Más de 70 dB			
	Distorsión armónica (audio)	0.5 % (1 kHz, con 1W) (20 kHz LPF)			
Video	Entrada de vídeo	1.0 V (p-p), 75 Ω, sync. negativa, conector RCA x 2			
	Salida de vídeo	1.0 V (p-p), 75 Ω, sync. negativa, conector RCA x 1			
	Salida de S-vídeo	(Y) 1.0 V (p-p), 75 Ω, sinc. negativa, Mini DIN 4-clavijas x 1 (C) 0.3 V (p-p), 75 Ω			
	Salida de component video	(Y) 1.0 V (p-p), 75 ohms, sync. negativa, conector RCA x 1 (Pb)/(Pr) 0.7 V (p-p), 75 ohms, RCA x 2			
Sintonizador	FM	Margen de sintonización	87.5 - 108.0 MHz o 65.0 - 74.0 MHz, 87.5 - 108.0 MHz		
		Frecuencia intermedia	10.7 MHz		
		Índice de ruido	60 dB (Mono)		
		Respuesta de frecuencia	140 - 10000 Hz		
	AM [MW]	Margen de sintonización	522 - 1611 kHz o 530 - 1610 kHz		
		Frecuencia intermedia	450 kHz		
Amplificador	Modo estéreo	60W + 60W (8Ω at 1 kHz, THD 10 %)			
	Modo envolvente	Frontal: 60W + 60W (THD 10 %) Central*: 60W Envolvente*: 60W + 60W (8Ω a 1 kHz, THD 10 %) Subwoofer*: 120W (4Ω a 30 Hz, THD 10 %)			
	(* Dependiendo de la configuración del modo de sonido y de la fuente, puede no haber salida de sonido.)				
	Entradas	VIDEO 1, VIDEO 2, COAXIAL AUDIO, OPTICAL AUDIO			
	Salidas	S-VIDEO, MONITOR, PHONES: (32 Ω, 1.0 V)			
	Transmisor	Salida de transmisión: 2.4 GHz, Fuente de alimentación: DC 7V Salida de recepción: 2.4 GHz			
Altavoces		Altavoz frontal	Altavoz central	Altavoz de graves	Altavoz inalámbrico
	Typo	2 altavoz 3 vía	2 altavoz 3 vía	1 altavoz 1 vía	2 altavoz 3 vía
	Impedancia	8 Ω	8 Ω	4 Ω	8 Ω
	Respuesta de frecuencia	150 - 20000 Hz	150 - 20000 Hz	55 - 150 Hz	150 - 20000 Hz
	Nivel de presión de sonido	85 dB/W (1m)	85 dB/W (1m)	82 dB/W (1m)	85 dB/W (1m)
	Potencia de entrada estimada	60W	60W	120W	60W
	Potencia máx. de entrada	120W	120W	240W	120W
	Dimensiones netas (anchoxaltoxprofundo)	75x1285x75 mm	430x93x75 mm	244x426x320 mm	75x1285x75 mm
	Peso neto	3.7 kg	1.0 kg	7.2 kg	4.2 kg

* Los diseños y las especificaciones están sujetos a cambios sin aviso previo.



P/N: 3834RH0066C