





MP3/CD REKORDER S KASETOM KORISNIČKI PRIRUČNIK

**MODELI: LPC-LM530A/X
LPC-LM535A/X**

Molimo vas da prije početka korištenja uređaja pažljivo proučite ovaj priručnik.
Zadržite ga i za buduće potrebe.

Dizajn i neke posebnosti podložni su promjenama bez obavijesti o poboljšanju.



	Upozorenja	
OPASNOST OD STRUJNOG UDARA NEMOJTE OTVARATI !		
<p>UPOZORENJE:DA BI SMANJILI OPASNOST OD STRUJNOG UDARA,NEMOJTE SKIDATI STRAŽNJI POKLOPAC.UNUTAR URE-ĐAJA NEMA DIJELOVA KOJE BI KORISNIK UPOTRIJEBIO.ZA OPRAVAK OBRAĆAJTE SE NA STRUČNO OSOBLJE.</p>		

Objašnjenje grafičkih simbola:

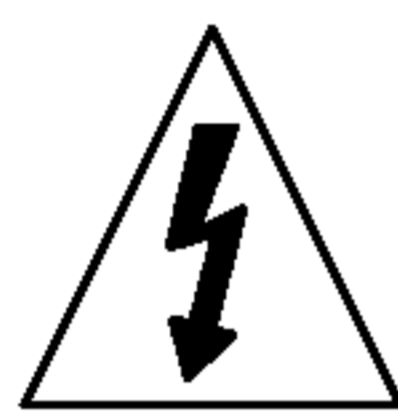

Strijela munje u jednako straničnom trokutu namijenjena je upozoriti korisnika da unutar ure-đaja postoji neizolirani opasni napon koji može biti dovoljne jačine da bi predstavljao za osobe opasnost od strujnog udara.



Uskličnik u jednako straničnom trokutu namijenjen je upozoriti korisnika da postoje važne radne upute (upute za korištenje)u prapratnoj literaturi ure-đaja.

UPOZORENJE

DA BI SMANJILI OPASNOST OD POŽARA ODNOSNO OD STRUJNOG UDARA,NEMOJTE IZLAGATI URE-ĐAJ KIŠI ILI VLAZI.

Da bi izbjegli strujni udar,nemojte otvarati kućište ure-đaja. Obraćajte se za popravak samo na stručno osoblje.

Ured se ne sme izlagati kapanju ili prskanju i predmete pune sa vodom ,kao na primer vase,ne treba držati na uredu.

Nemojte instalirati ovaj ured na neudobnim mjestima kao što je vitrina za knjige ili na sličnom uredu.

PAŽNJA

Upotreba komandi ili podešavanja ili izvođenje drugačijih procedura od onih koji su dati u navodilu mogu prouzrokovati opasno oblaganje radio aktivnim valima.

Laserski komponenti u ovom uredu su sposobni emitovati radijaciju veću od limita za Klasu 1.

CAUTION:INVISIBLE LASER RADIATION WHEN OPEN AND INTERLOCKS DEFEATED.AVOID EXPOSURE TO BEAM.

VARNING:OSYNLIG LASERSTRÅLNING NÄR DENNA DEL ÄR ÖPPNAD STRÅLEN ÄR FARLIG.

Attention:Quand l'appareil est ouvert,ne pas s'exposer aux radiations invisibles du faisceau laser.

Ova naljepnica je postavljena unutar uređaja:

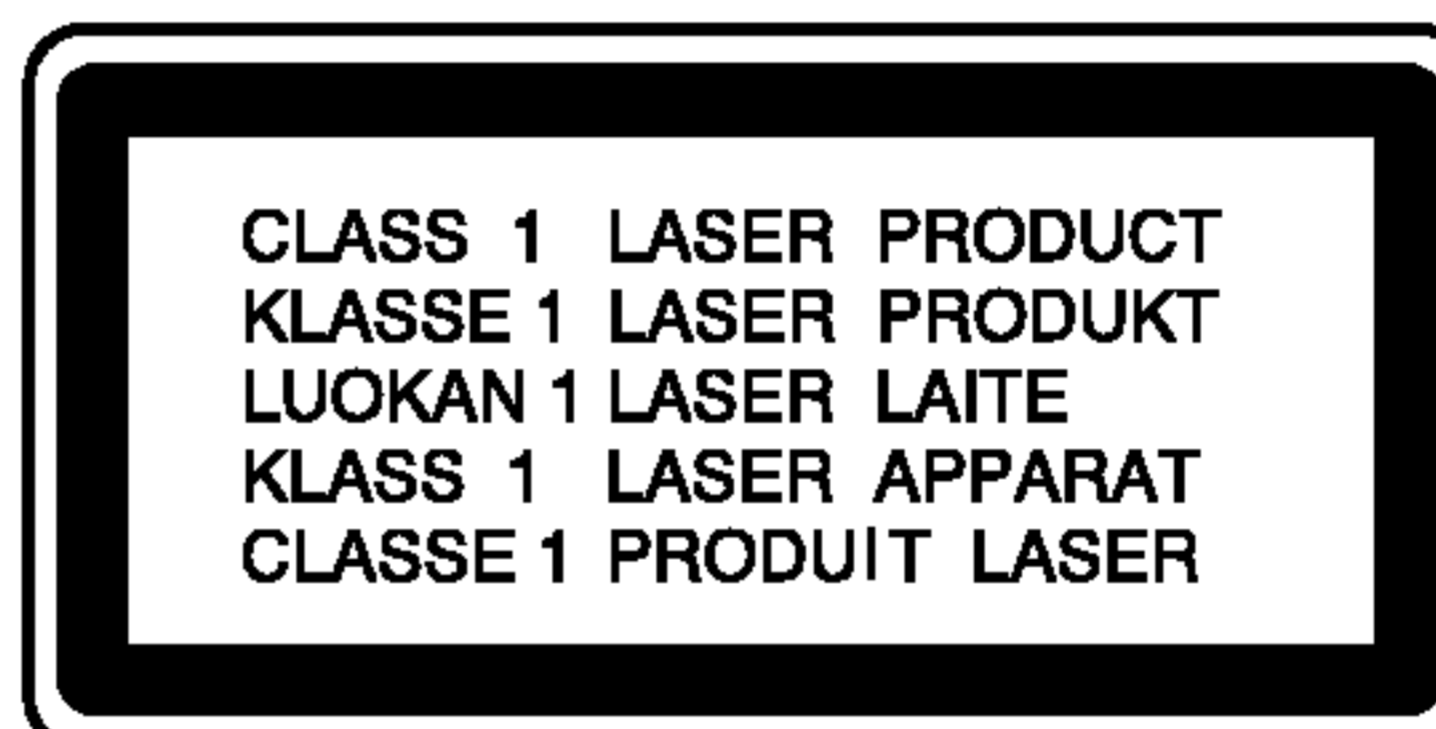

Ovaj uređaj za reprodukciju CD-a je klasificiran kao LASERSKI proizvod KLASA 1.

CLASS 1 LASER PRODUCT (LASERSKI PROIZVOD

KLASA 1)oznaka je postavljena na vanjskoj strani ureda.

Ovaj uređaj je proizveden prema direktivama EEC DIRECTIVE 89/336/EEC, 93/68/EEC i 73/23/EEC, koji se odnose na propise za radijske interferencije.

Sadržaj

1 UVOD	4	Reprodukcija kasete	12
Simboli korišteni u priručniku	4	Osnovna reprodukcija	12
Napomene o kasetama	4	Zaustavljanje	12
Obavijesti o diskovima	4	Za premotavanje naprijed ili nazad	12
Rukovanje diskovima	4	Auto Stop Deck : samo model	
Čuvanje diskova	4	LPC-LM530A/X	12
Čišćenje diskova	4	Auto Reverse Deck : samo model	
Prednja strana/Stražnja strana	5	LPC-LM535A/X	12
Daljinsko upravljanje	6	Lokalno ponavljanje	12
Zaslon	6	Nasnimavanje kasete	12
2 Instalacija	7	Osnovni postavi	12
Priključak za izmjeničnu struju	7	Snimanje s radija, CD-a ili pomoćnog	
Podešavanje napona (DODATNA		izvora	12
MOGUĆNOST)	7	Sinkronizirano snimanje s CD-a na kasetu	12
Postavljanje baterija	7	Reprodukcija CD-a	13
Na uređaju	7	Osnovna reprodukcija	13
Daljinsko upravljanje	7	Zaustavljanje puštanja	13
Podešavanje zvuka	8	Prekidanje puštanja	13
Ugađanje glasnoće zvuka	8	Preskakanje snimke	13
Ugađanje kvalitete zvuka	8	Pretraživanje snimke	13
Isključivanje zvuka (funkcija "MUTE") ..	8	Ponavljanje	13
Zvučno okružje (funkcija "SURROUND")	8	Programsko puštanje	13
XDSS (Extreme Dynamic Sound		4 Održavanje i servisiranje	14
System)	8	Dostavljanje uređaja	14
Utičnica za slušalice	8	Čišćenje uređaja	14
Rješavanje problema	14	5 PREPORUKE	15
3 UPORABA	9	Raspon funkcioniranja daljinskog	
Automatsko odabiranje funkcija	9	upravljača	15
Podešavanje sata	9	Posebnosti	15
Korištenje funkcije zaustavljanja SLEEP ..	9		
Brojač vremena	10		
Ugađanje radio-postaja	11		
Slušanje radija	11		

1 UVOD

Kako biste pravilno koristili ovaj uređaj, molimo Vas da pažljivo pročitate ovaj priručnik za korisnike i zadržite ga za buduće potrebe.

Ovaj priručnik daje Vam informacije no radu i održavanju Vašeg CD playera. Ako uređaj bude zahtijevao servisiranje, kontaktirajte ovlaštenog lokalnog servisera (pogledajte poglavlje 4, Održavanje i servisiranje).

Simboli korišteni u priručniku

 Označava opasnost koja bi mogla prouzročiti štetu na uređaju ili drugu materijalnu štetu.

 Označava posebne funkcije ovog uređaja

Napomene o kasetama

Sprječavanje presnimavanja

Slučajno brisanje snimke i presnimavanje može se spriječiti pomicanjem pločice na kaseti.

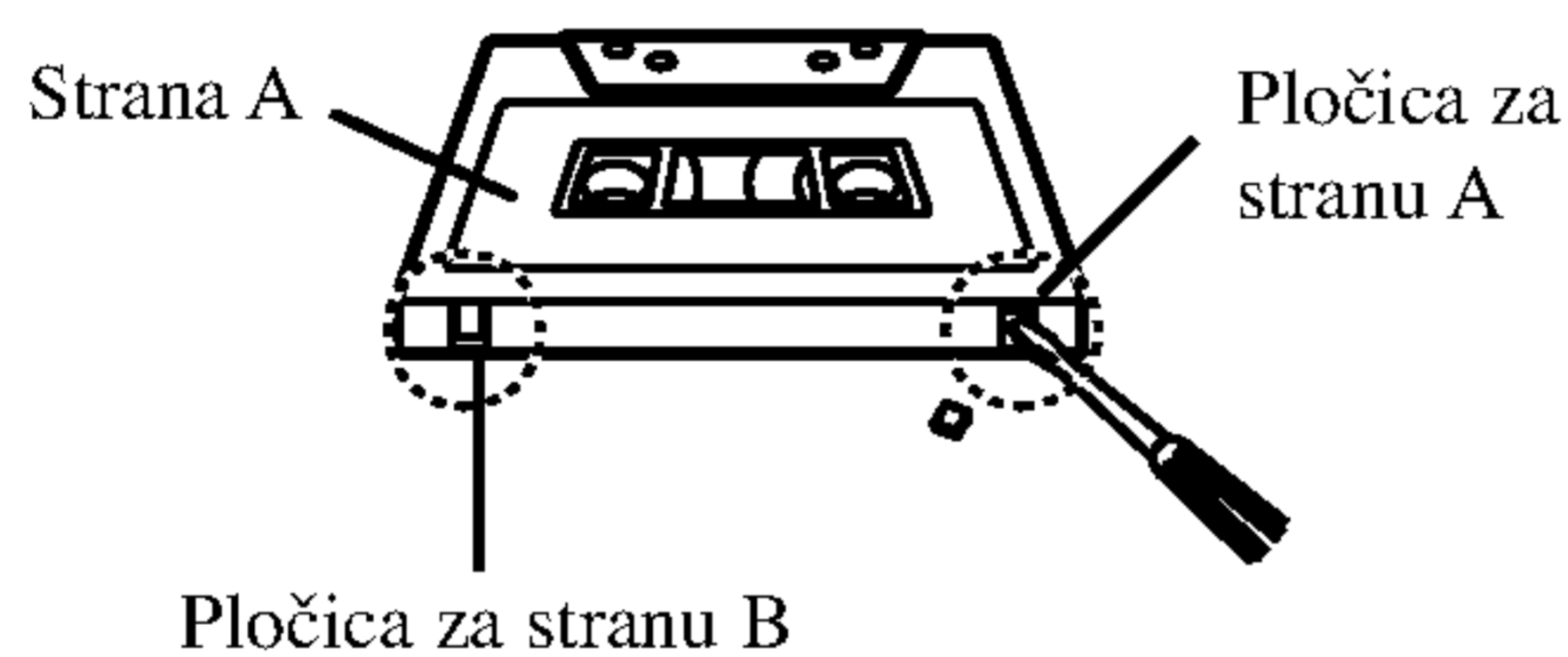

Za ponovno snimanje i presnimavanje, rupu na mjestu pločice zalijepite ljepljivom trakom.

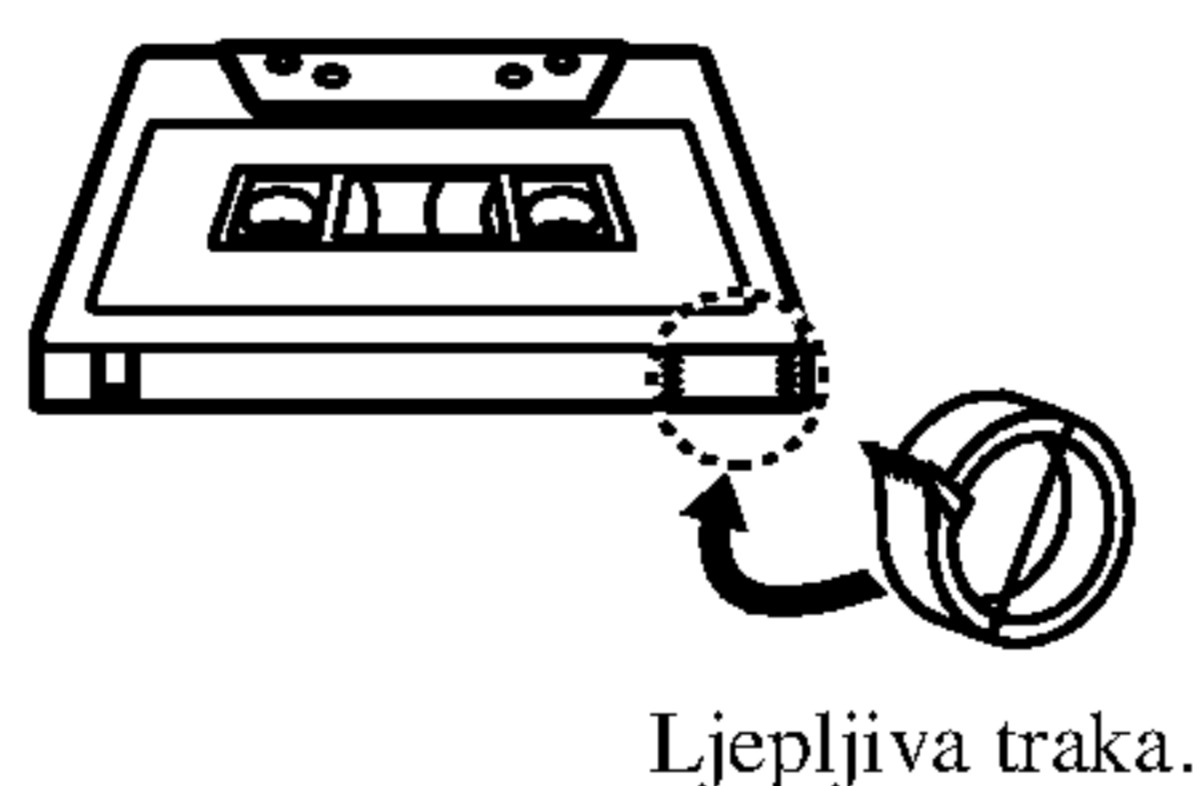

Obavijesti o diskovima

Rukovanje diskovima

Ne dirajte stranu diska koja služi za reprodukciju. Držite disk za rubove tako da na površini ne ostanu otisci prstiju. Na disk ne lijepite papir ili ljepljivu traku. Nikada ne lijepite papir ili naljepnice na disk.



Čuvanje diskova

Nakon puštanja, disk spremite u kutiju. Ne izlažite disk izravnoj sunčevoj svjetlosti ili izvorima topline, te bga nikada ne ostavljajte u automobilu izloženog izravnoj sunčevoj svjetlosti.

Čišćenje diskova

Otisci prstiju i prašina na disku mogu prouzročiti lošu kvalitetu slike i zvuka.

Prije reprodukcije disk očistite čistom krpom. Disk brišite od sredine prema vanjskom dijelu.

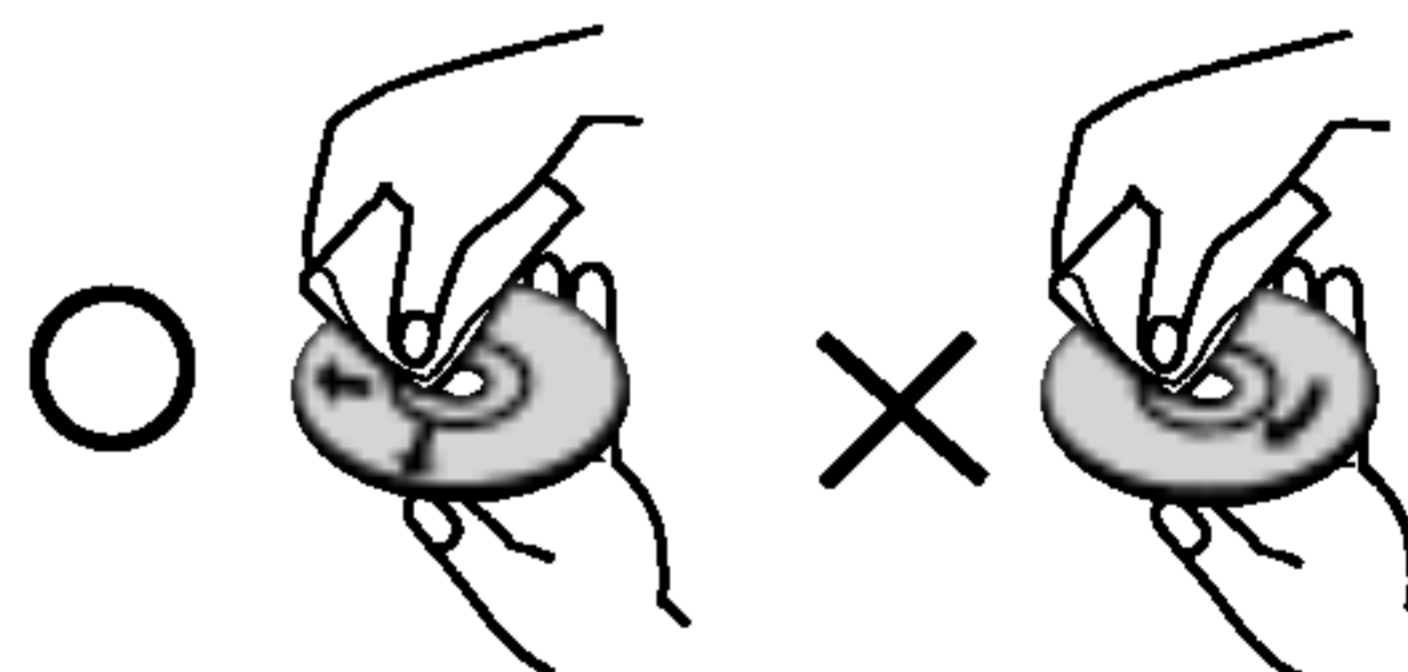

Ne upotrebljavajte agresivne otopine poput alkohola, benzina, razrjeđivača, komercijalnih sredstava za čišćenje ili antistatičkog raspršivača namijenjenog čišćenju starih vinilnih ploča.

Prednja strana/Stražnja strana

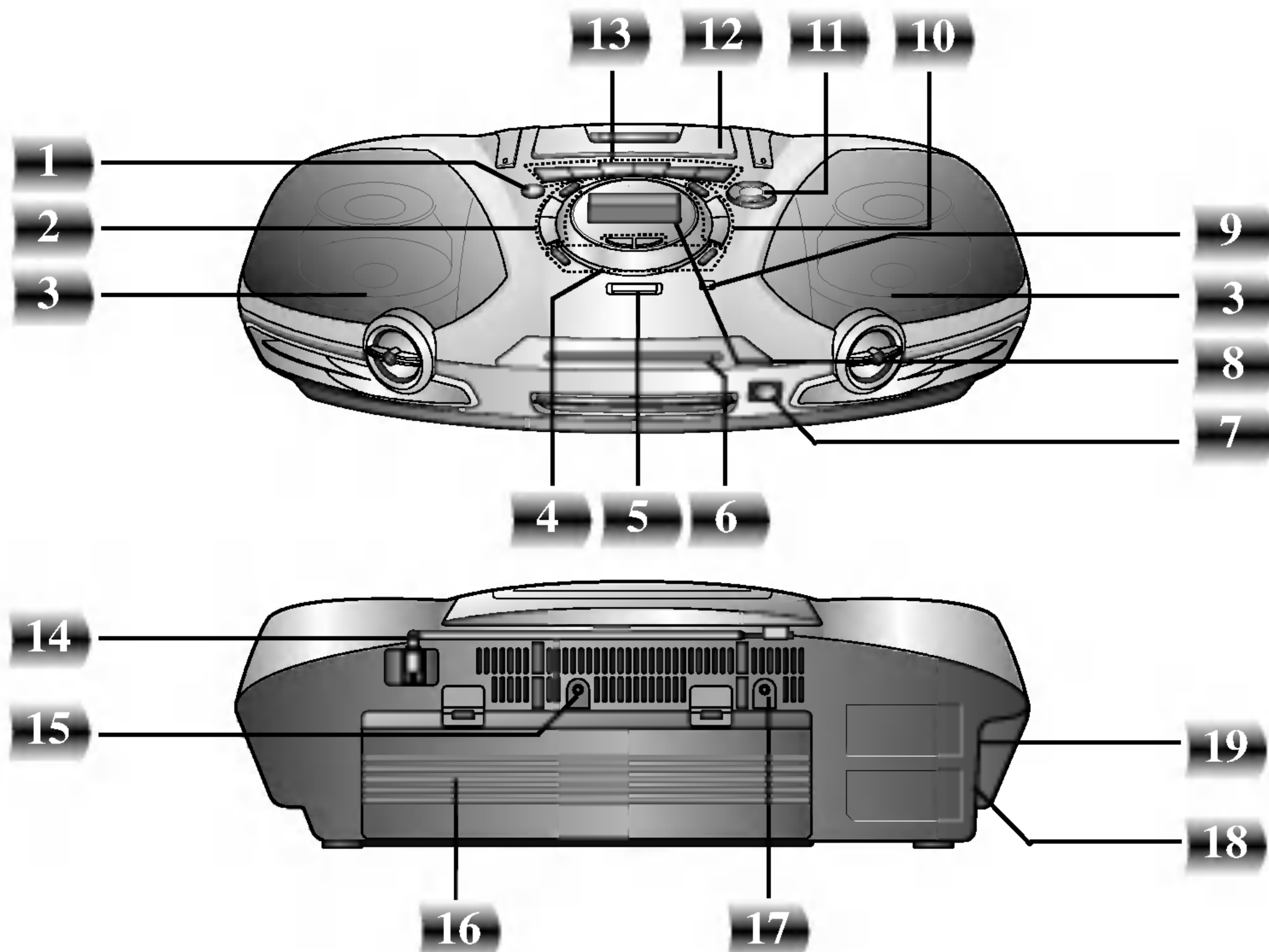

1. Tipka za napajanje (POWER) zaustavljeno/uključeno (STANDBY/ON)
2. • Tipka CD SYNC.
• Tipke za odabir funkcije CD/kaseta (CD/TAPE)
3. LIJEVI/DESNI ZVUČNIK
4. • Tipka za modus kasete TAPE (TAPE MODE): samo model LPC-LM535A/X
• Tipka za ponovno postavljanje brojača (CONUTER RESET)
• Tipka za brojač vremena (TIMER)
• Tipka za sat (CLOCK)
• Tipke za podešavanje/zaustavljanje CD-a (SET/CD PAUSE) (CD II)
5. Tipka za XDSS
6. Vrata CD-a
7. SENZOR DALJINSKOG UPRAVLJAČA
8. DISPLAY
9. Tipka za otvaranje/zatvaranje vrata CD-a (▲ OPEN/CLOSE)
10. • Tipka za programiranje/memoriju (PROG./MEMORY)
• Tipka za odabiranje funkcija (TUNER/BAND)
• Tipka za modus i ponavljanje (MODE/RIF/REPEAT)
11. Tipka za glasnoću (VOLUME) (▼ / ▲)
12. Vrata za kasetu (▲ PUSH EJECT)
13. • Tipka za snimanje/zaustavljanje snimanja (RECORD/RECORD PAUSE (●/III))
• Tipke za ugađanje i postavljanje vremena [TUNING/TIME (-/+)]
• Tipke za preskakanje, odnosno pretraživanje CD-a [CD SKIP/SEARCH (◀◀◀/▶▶▶)]
• Tipke za prematanje kasete naprijed i nazad (◀◀◀/▶▶▶)
• Tipke za prethodno podešavanje [PRESET (-/+)]
• Tipka za puštanje kasete unazad (◀) : samo model LPC-LM535A/X
• Tipka za puštanje kasete (▶)/CD-a (▶)
• STOP (■)/CLEAR button
14. FM ANTENA
15. PRIKLJUČAK MIKROFONA- Ø 3.5mm : OPCIJSKI
16. ODJELJAK BATERIJE
17. PRIKLJUČAK ZA SLUŠALICE (PHONES) (🎧 PHONES) - Ø 3.5mm : OPCIJSKI
18. AC PRIKLJUČAK IZMJENIČNE STRUJE
19. PREKIDAČ ZA ODABIR VOLTAŽE : OPCIJSKI

Daljinsko upravljanje

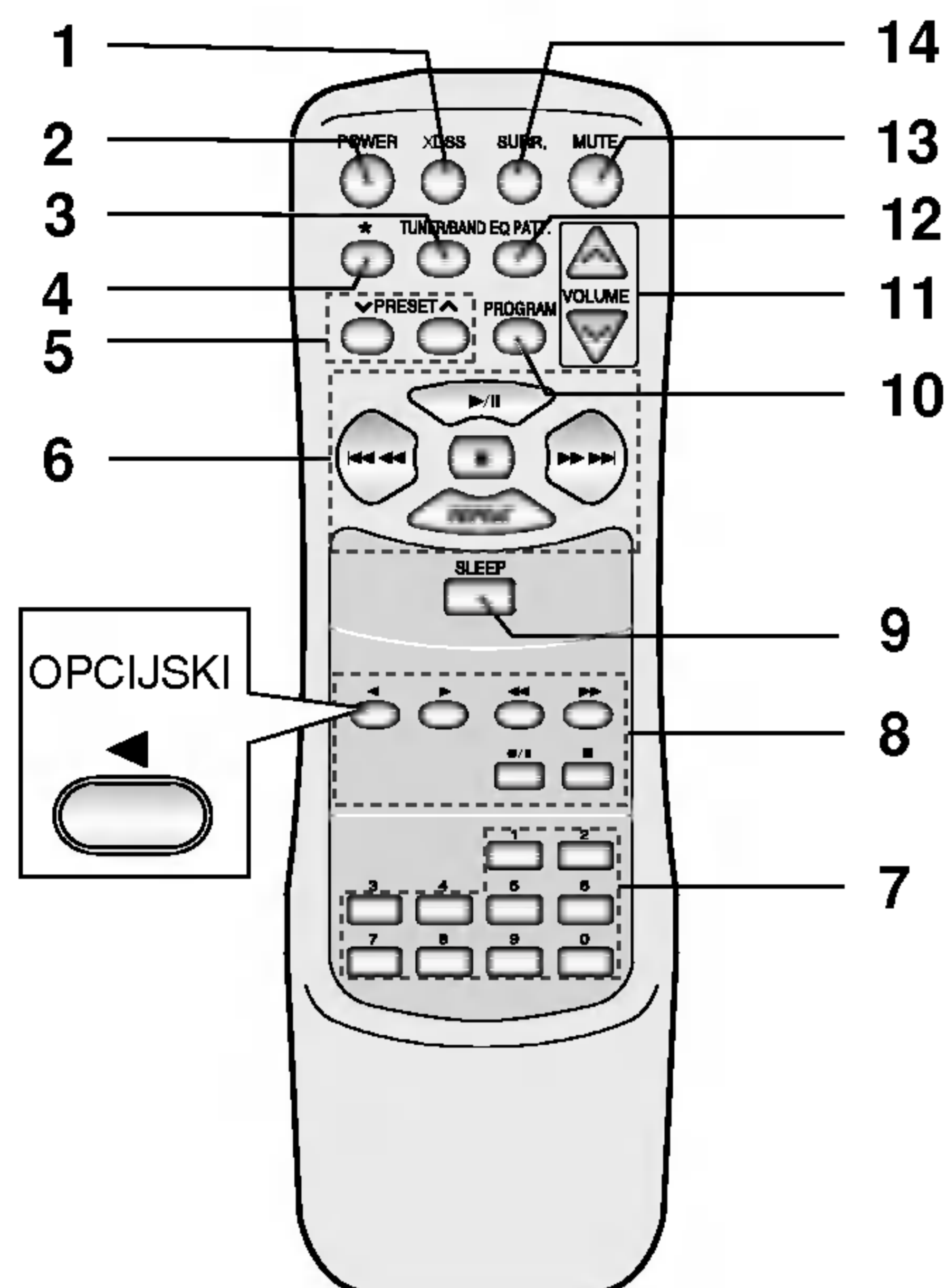

1. Tipka ZA XDSS
2. Tipka ZA UKLJUČIVANJE I ISKLJUČIVANJE (POWER)
3. Tipka TUNER/BAND ZA IZBOR RADIO-POSTAJE I VALNOG PODRUČJA

4. Rad s ovom tipkom nije omogućen.
5. Tipka PRESET (∇/∧)
6. Tipke ZA UPRAVLJANJE CD-om
 - Tipka PLAY/PAUSE (▶/||) ZA REPRODUKCIJU I UKLJUČIVANJE PAUZE
 - Tipka CD STOP (■) ZA ZAUSTAVLJANJE REPRODUKCIJE
 - Tipka za PRESKAKANJE / PRETRAŽIVANJE CD-a (CD SKIP/SEARCH) (◀◀◀/▶▶▶)
 - Tipka REPEAT ZA PONAVLJANJE
7. Tipke s BROJEVIMA
8. Tipke ZA UPRAVLJANJE KASETOFONOM
 - Tipka RECORD/RECORD PAUSE (●/||) ZA SNIMANJE I PAUZU SNIMANJA
 - Tipka ZA REPRODUKCIJU UNAZAD (◀): OPCIJSKI
 - Tipka ZA REPRODUKCIJU (▶)
 - Tipka STOP (■) ZA ZAUSTAVLJANJE
 - Tipka za BRZO PREMOTAVANJE NAPRIJED (FAST FORWARD) (▶▶)
 - Tipka za BRZO PREMOTAVANJE NAZAD (REWIND) (◀◀)
9. Tipka SLEEP
10. Tipka PROGRAM
11. Tipke VOLUME (∇/∧)
12. Tipka EQUILAZER PATTERN (EQ PATT.)
13. Tipka MUTE ZA ISKLJUČIVANJE ZVUKA
14. Tipka SURROUND ZA ZVUČNO OKRUŽJE

Zaslon

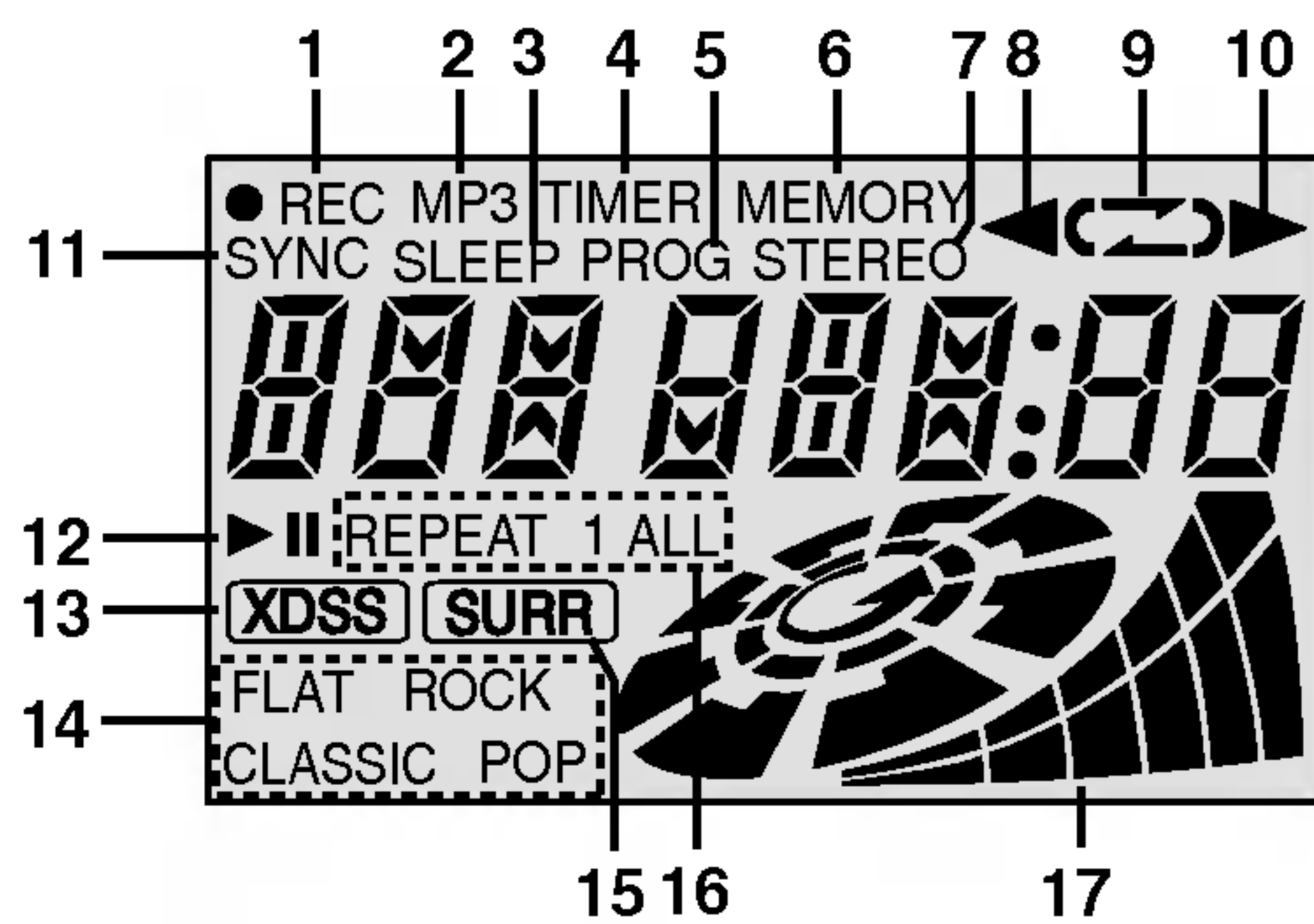

1. Indikator za snimanje/zaustavljanje snimanja (RECORD/ RECORD PAUSE)
2. Indikator MP3 datoteke
3. Indikator gašenja (SLEEP)
4. Indikator brojača vremena (TIMER)
5. Indikator programa (PROGRAM)
6. Indikator memorije (MEMORY)
7. Indikator STEREO
8. Indikator puštanja unazad (samo model LPC-LM535A/X)
9. Indikator modusa kasete (samo model LPC-LM535A/X)
10. Indikator puštanja unaprijed
11. Indikator sinhronog snimanja CD-a
12. Indikator puštanja/zaustavljanja CD-a
13. Indikator XDSS
14. Indikator Equalizer
15. Indikator Surround
16. Indikator ponavljanja CD-a
17. • Indikator glasnoće (VOLUME)
• MJERAČ RAZINE ZVUKA

2 Instalacija

Priključak za izmjeničnu struju

1. Prije spajanja priključka za izmjeničnu struju, provjerite je li radni napon vašeg uređaja jednak vašem lokalnom naponu.
2. Jedan kraj priključka za izmjeničnu struju (u paketu) spojite u utičnicu izmjenične struje na stražnjem dijelu vašeg uređaja.
3. Drugi kraj uključite u utičnicu u zidu.

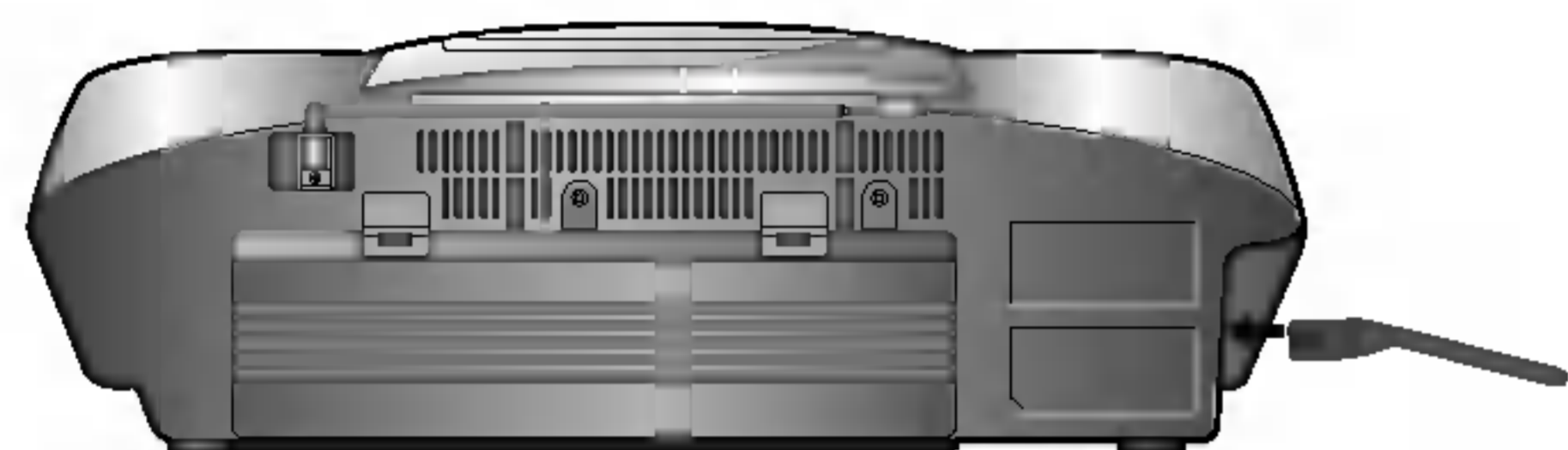

N Napomena

Ukoliko uređaj nećete koristiti duže vrijeme, priključak za izmjeničnu struju iskopčajte iz zida.

Podešavanje napona (DODATNA MOGUĆNOST)

Ukoliko vaš uređaj ima birač napona na stražnjoj strani, podesite ga prema vašem lokalnom naponu prije nego prikopčate priključak izmjenične struje.

Postavljanje baterija

Na uređaju

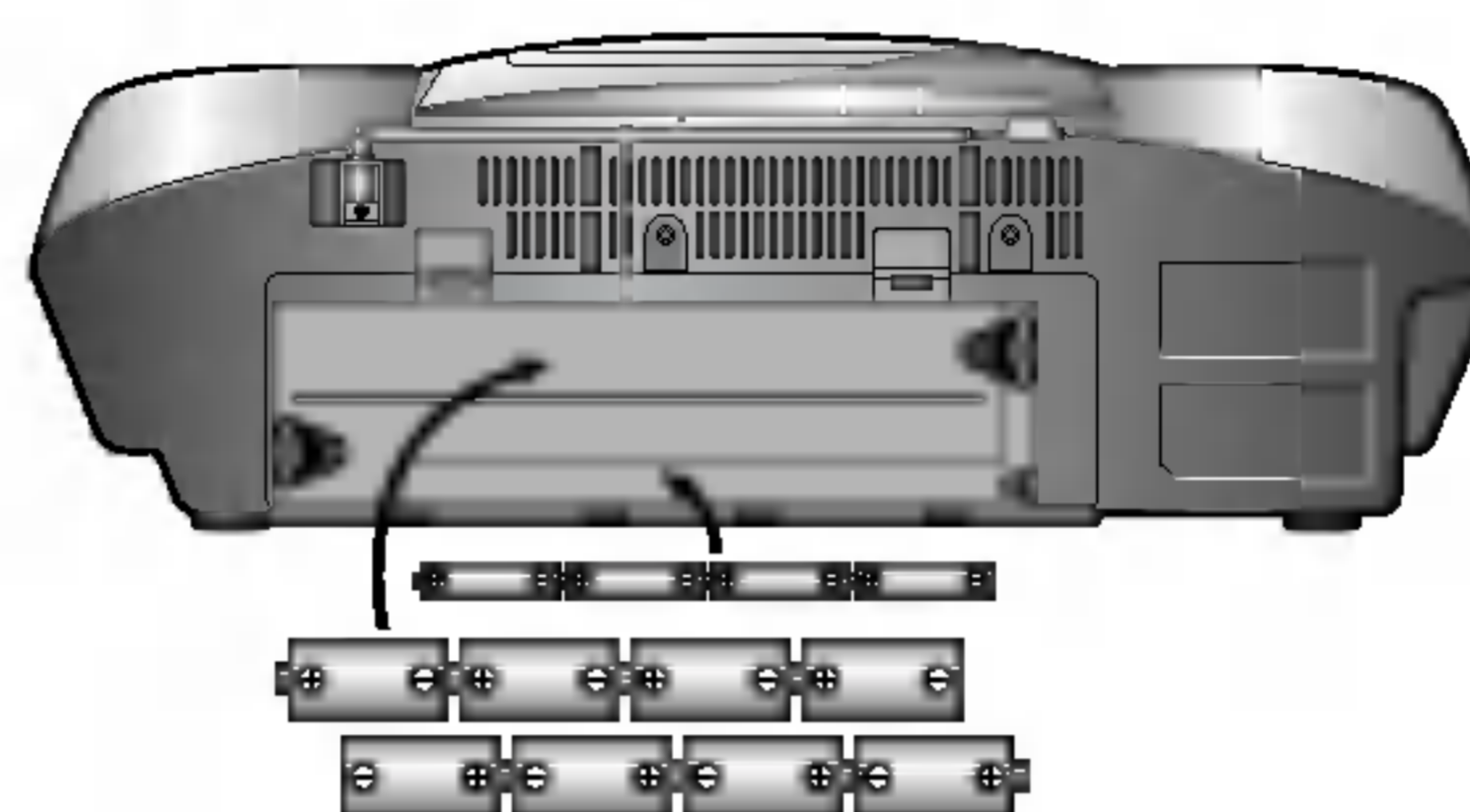

1. Pritisnite i otvorite poklopac odjeljka za baterije.
2. U odjeljak za baterije stavite osam "D" (R20) i 4 "AA" (R6) baterija, pazeći da su \oplus i \ominus pravilno postavljeni.
3. Vratite poklopac odjeljka za baterije na mjesto.

Daljinsko upravljanje

1. Odvojite pokrov baterije na stražnjem dijelu daljinskog upravljača.
2. Umetnite dvije R03 (veličine AAA) baterije i pravilno postavite \oplus i \ominus .

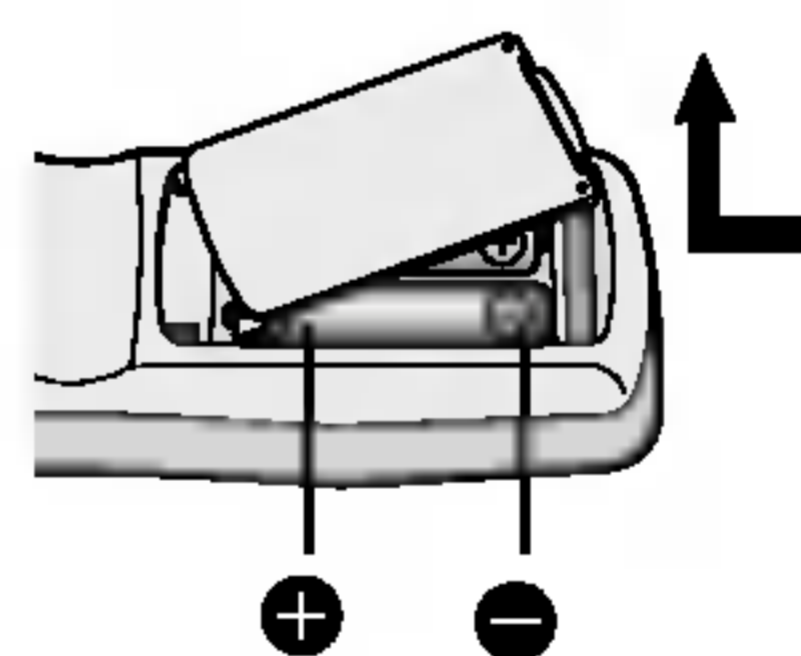

3. Vratite poklopac odjeljka za baterije na mjesto.

N Napomene

- Kako biste izbjegli oštećenja izazvana mogućim curenjima baterija, ukoliko uređaj ne namjeravate koristiti duže vrijeme izvadite baterije iz njega.
- Kad baterije oslabe, sve ih zamijenite novima.
- Dok je u zidnu utičnicu priključen kabl izmjenične struje, baterije se ne troše.

Podešavanje zvuka

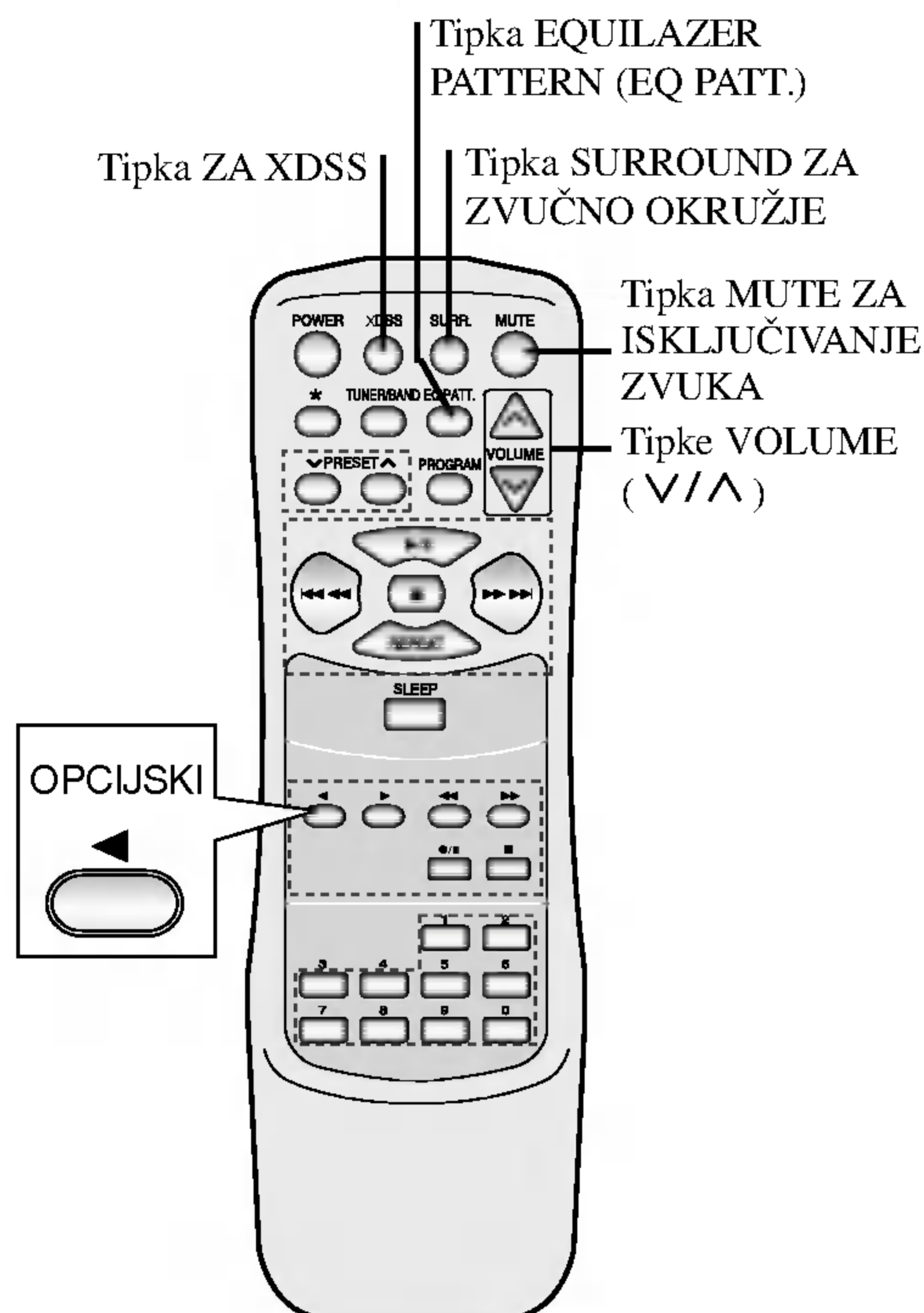

Ugađanje glasnoće zvuka

Za pojačavanje glasnoće, podesite VOLUME (Na uređaju: ▲, Na daljinskom upravljaču: ▲) za snižavanje glasnoće, podesite VOLUME (Na uređaju: ▼, Na daljinskom upravljaču: ▼).

Ugađanje kvalitete zvuka

Možete birat između 4 fiksiranih glazbenih impresija. Odaberite željeni modus zvuka pritiskom na tipku EQ PATT. na daljinskom upravljaču.

FLAT : karakteristika linearne frekvencije
ROCK : jači niski i visoki tonovi
POP : slabiji niski i visoki tonovi
CLASSIC : za orkestralnu glazbu

Isključivanje zvuka (funkcija "MUTE")

Za isključivanje zvuka s vašeg uređaja pritisnite tipku MUTE.

Ovu funkciju za isključivanje zvuka možete zatrebati kad se, na primjer, želite javiti na telefon. Na zaslonu se pojavljuje indikator za "MUTE"

Zvučno okružje (funkcija "SURROUND")

Kako biste aktivirali modus surround

Pritisnite tipku SURROUND(SURR.) kako biste osnažili surround efekt.

- "SURR" indikator zasvijetlit će na display-u.

Za brisanje naredbe ponovno pritisnite tipku SURROUND(SURR.).

XDSS (Extreme Dynamic Sound System)

Pritisnite tipku XDSS kako biste osnažili treble i bass.

- "XDSS" i "SURR" indikator 1 zasvijetlit će na display-u.

Za brisanje naredbe ponovno pritisnite tipku XDSS.

Utičnica za slušalice

Uključite Ø3,5-milimetarski utikač stereoslušalice u utičnicu za slušalice.

Zvučnici se automatski isključuju čim uključite slušalice (ne isporučuju se).

3 UPORABA

Automatsko odabiranje funkcija

- Ako pritisnete tipku CD PLAY/PAUSE (▶/||) tijekom radio prijema ili puštanja kasete, započet će puštanje CD-a.
- Ako pritisnete tipku PRESET (∨/∧) ili TUNER/BAND tijekom puštanja CD-a ili kasete, funkcija radija neće raditi.

Podešavanje sata

1. Pritisnite tipku CLOCK za sat.
(Ako sat nije ugođen, pritisnite i držite tipku CLOCK dulje od 2 sekunde.)

2. Izaberite 24-satni odnosno 12-satni ciklus koristeći dugmad podešavanja unaprijed TUNING/TIME (-/+).



(12-satni ciklus)



ili (24-satni ciklus)

3. Pritisnite dugme podešavanja SET da bi potvrdili izabrani ciklus.
4. Koristite dugmad podešavanja unaprijed TUNING/TIME (-/+) da bi točno podesili sat.
5. Pritisnite dugme podešavanja SET.
6. Koristite dugmad podešavanja unaprijed TUNING/TIME (-/+) da bi točno podesili minute.
7. Pritisnite dugme podešavanja SET i točno vrijeme pojavljuje se na digitalnom pokazivaču.
8. Svaki put kad pritisnete dugme sata CLOCK, vrijeme se pojavljuje na pokazivaču za oko 5 sekunde.

Korištenje funkcije zaustavljanja SLEEP

Pri korišćenju funkcije "Spavanja (sleep)" uređ se automatski isključuje posle odbrojavanja zadatog vremena reproduciranja.

1. Za određivanje vremena nakon kojeg će se uređaj isključiti, pritisnite tipku SLEEP.
Na pokazivaču se u oko 5 sekunda pojavljuje "90 SLEEP". Ovo znači da će se uređaj isključiti automatski za 90 minuta.
Svako pritiskanje dugmeta smanjuje taj razmak sa 10 minuta, t.j. 80... 70... itd.
Odaberite vrijeme automatskog isključenja.
2. Da bi provjerili vrijeme isključenja
Dok je funkcija 'spavanja (SLEEP)' aktivna, kratko pritisnite dugme 'spavanja'. Vrijeme što ostaje do isključenja pojavljuje se na pokazivaču u oko 5 sekunda.

N Napomena

Ako pritisnete dugme spavanja (Sleep) dok se na pokazivaču vidi vrijeme do spavanja, to vrijeme se briše

Da bi isključili funkciju 'spavanja':
Ako želite da isključite tu funkciju, pritisnite dugme 'spavanja' više puta, sve dok se na pokazivaču ne pojavi 10 SLEEP, a zatim, dok se na pokazivaču vidi 10 SLEEP, pritisnite dugme 'spavanja' još jedno.

Brojač vremena

- Ova se funkcija automatski uključuje i isključuje u vrijeme kad vi želite.
- Odaberite željenu radio stanicu, pritisnite tipku i stavite CD ili pritisnite tipku za kasetu TAPE i umetnite kasetu.

1. Pritisnite CLOCK da bi proverili tekuće vrijeme.

Za Vašu informaciju

Ako ne podesite sat, tajmer funkcija neće raditi.

2. Pritisnite TIMER da uđete u mod podešavanja tajmera. TUN-CD-TAPE trepti u krug u prozorcju displeja.

Za Vašu informaciju

- Ako želite da popravite prethodno upamćeno podešavanje TIMER, pritisnite i zadržite TIMER tipku duže od sekunde.

- Prethodno upamćeno vreme uključivanja tajmera i TIMER indikacije se pojavljuju u displeju.

3. Pritisnite SET tipku u vreme kad željena od Vas funkcija trepti.

4. 1. a. Kada odaberete funkciju **RADIJA**, "PLAY" i "REC" indikacije trepte u pokaznom prozorcju uzastopno za oko 3 sekunde.

'PLAY' indikator : RADIO se samo reproducira.

'REC' indikator : RADIO se reproducira i snima

b. Pritisnite tipku SET kad zasvijetli željena funkcija.

c. Pomoću tipki TUNING/TIME (-/+)

odaberite prethodno podešeni i memorirani broj, te pritisnite tipku SET.

- "ON" indikator se pojavljuje za oko 0,5 sekundi u pokaznom prozorcju i onda nestaje.

2. Kad odaberete funkciju CD-a ili kasete,

- "ON" indikator se pojavljuje za oko 0,5

sekundi u pokaznom prozorcju i onda nestaje.

5. Podesite sat uključnja pritiskanjem TUNING/TIME (-/+).

6. Pritisnite SET da potvrdite sat uključnja.

7. Podesite minute uključnja pritiskanjem TUNING/TIME (-/+).

8. Pritisnite SET da potvrdite minute uključnja.

"OFF" indikator se pojavljuje za oko 0,5 sekundi u pokaznom prozorcju i onda nestaje.

9. Podesite sat isključnja pritiskanjem TUNING/TIME (-/+).

10. Pritisnite SET da potvrdite sat isključnja.

11. Podesite minute isključnja pritiskanjem TUNING/TIME (-/+).

12. Pritisnite SET.

13. Podesite nivo glasnoće pritiskanjem TUNING/TIME (-/+).

14. Pritisnite SET.

"TIMER" se pojavljuje u pokaznom prozorcju i podešavanje tajmera je završeno.

15. Isključite ured.

Odabrana funkcija se automatski uključuje i isključuje u podešeno vrijeme.

Da otkazete ili proverite tajmer

Svaki put kad je TIMER tipka pritisnuta Vi možete odabrati podešavanje tajmera ili otkazati se.

Takođe Vi možete proveriti status podešavanja tajmera. Da aktivirate ili proverite tajmer, pritisnite **TIMER** tipku pa će se onda "TIMER" pojaviti na prozorcju displeja.

Da otkazete tajmer, pritisnite **TIMER** tipku pa će se onda "TIMER" izgubiti iz prozorceta displeja.

Ugađanje radio-postaja

Možete podesiti 30 stanica za FM i AM. Pre podešavanja uverite se da je nivo glasnoće snižen do minimuma.

1. Pritisnite tipku za ugađanje TUNER/BAND kako biste odabrali žejenu frekvenciju (AM ili FM). Svakim pritiskom na tipku naizmjenice ćete odabirati AM ili FM.
2. Pritisnite tipke za ugađanje TUNING/TIME (-/+) na prednjoj ploči dok se indikacija prekvencije ne počne mijenjati.
Za ručno pohranjivanje postaja
- Kratko i s ponavljanjem pritišćite tipku TUNING/TIME (-/+).
Za automatsko pohranjivanje postaja
- Dulje od 1 sekundi držite pritisnutom tipku TUNING/TIME (-/+).
Skeniranje prestaje kad uređaj pohrani neku postaja
3. Pritisnite tipku PROG./MEMORY na daljinskom upravljaču.
Na zaslonu treperi broj za pohranjivanje.
4. Pritiskom na tipku PRESET (- /+) [Na uređaju] ili PRESET (√ / ^) [Daljinsko upravljanje] odaberite broj uz koji želite pohraniti odabranu postaju.
5. Ponovno pritisnite tipku PROG./MEMORY.
- Postaja je pohranjena.
6. Za pohranjivanje ostalih postaja ponovite korake 1 (ili 2) do 5.

Da ibrišete sve memorirane stanice

Pritisnite i držite tipku **PROG./MEMORY** na prednjoj ploči oko dvije sekunde. Na display-u će se pojaviti natpis "DEL", zatim pritisnite **CLEAR** i stanice će se obrisati.

Za Vašu informaciju

Ako su sve stanice već memorisane ,pojavit će se,saopštenje FULL u displeju za nekoliko trena i onda će tipke za odabir početi da migaju Za promjenu broja uz pohranjenu postaju ponovite korake 4 i 5.

Da opozovete presets

Pritisnite izadržite PRESET (- /+) [Na uređaju] ili PRESET (√ / ^) [Daljinsko upravljanje] sve dok željeni izabrani Brojevi pojave ili pritisni nekoliko puta.

Slušanje radija

1. Pritisnite tipku za ugađanje TUNER/BAND kako biste odabrali žejenu frekvenciju (AM ili FM). Svakim pritiskom na tipku naizmjenice ćete odabirati AM ili FM.
Pohranjena je postaja koju je uređaj posljednju primio.
2. Uzastopce pritišćite tipku PRESET (-)/(+) (ili PRESET (√ / ^) na daljinskom upravljaču) kako biste odabrali pohranjenu postaju koju želite.
- Svaki puta kad pritisnete tipku, uređaj uključuje jednu po jednu pohranjenu postaju.
3. Glasnoću zvuka ugodite okretanjem gumba Kotačić za kontrolu glasnoće (ili uzastopnim pritiskanjem na tipku VOLUME (√ / ^) na daljinskom upravljaču).

Da bi slušali prethodno nememorirane radio stanice

- U koraku 2 koristite ručno ili automatsko podešavanje.
- Za automatsko podešavanje pritisnite za oko 2.sek. tipku. TUNING (-)/(+) na prednjem delu ureda.

Da bi isključili radio

Pritisnite dugme za napajanje POWER (STANDBY/ON) da bi isključili ured, ili izaberitedrug režim funkcioniranja (CD ili Kazetalo TAPE).

Za vašu informaciju

- Ako je FM prijem bučan
Pritisnite tipku MODE/RIF kako bi natpis STEREO nestao s display-a i kako bi se prijem poboljšao.
Za vraćanje stereo efekta, ponovno pritisnite tipku MODE/RIF.
- Pri snimanju prijama s valnog područja MW(AM) ili LW mogu se pojaviti zvukovi koji podsjećaju na udarce. Ako se to dogodi, jednom pritisnite tipku MODE/RIF.
- “ — ” indikator zasvijetlit će na display-u.
- Podesite antenu za jasniji prijem.
- AM antena
Ova antena ugrađena je u uređaj, za bolji prijem okrećite uređaj.
- FM antena
Izvućite teleskopsku antenu i prilagodite kut i smjer za bolji prijem.

Reprodukcija kasete

Napomena: Koristite samo obične kasete.

Osnovna reprodukcija

1. Za odabir funkcije kasete pritisnite tipku TAPE. (Na zaslonu se pojavljuje poruka "NO TAPE".)
2. Vrata za kasetu otvorite pritiskom na tipku otvaranje vrata kasete (▲ PUSH EJECT).
3. Umetnite kasetu i zatvorite vrata.
4. Pritisnite tipku TAPE PLAY (▶) [ili TAPE REVERSE PLAY (◀): samo model LPC-LM535A/X].

Zaustavljanje

Za vrijeme reprodukcije pritisnite tipku STOP(■).

Za premotavanje naprijed ili nazad

Tijekom pištanja ili nakon zaustavljanja pritisnite tipke ◀◀◀◀ / ▶▶▶▶ na prednjoj ploči ili ◀◀ / ▶▶ na daljinskom upravljaču, pritisnite tipku PLAY (▶) na mjestu koje želite.

Auto Stop Deck : samo model LPC-LM530A/X

Nakon što AUTO STOP pretinac za kasetu završi reprodukciju prednje strane, uređaj se automatski zaustavlja.

Auto Reverse Deck : samo model LPC-LM535A/X

Pritiskom na tipku TAPE MODE možete odabrati željeni smjer reprodukcije kasete.

Pritisnuti	Znak na zaslonu	Funkcija
Jednom	⏮	Nakon što se odvrte prednja ili stražnja strana (funkcija backwards play) kasete, automatski se zaustavlja.
Dva puta	⏪	Nakon što se odvrte prednja i stražnja strana, automatski se zaustavlja.
Tri puta	⏩	Nakon što se prednja i stražnja strana kasete odvrte šest puta uzastopce, automatski se zaustavlja.

Lokalno ponavljanje

1. Pritisnite tipku za ponavljanje REPEAT tijekom reproduciranja kasete (TAPE).
 - Postavlja se početna točka za lokalno ponavljanje.
2. Pritisnite tipku za ponavljanje REPEAT jednom tijekom reproduciranja kasete (TAPE).
 - Postavlja se krajnja točka za lokalno ponavljanje.
 - Natpis "TP A-b" pojavljuje se na prozorčiću display-a.
 - Ova funkcija vrši tri ponavljanja.

Napomena

Ako lokalno ponavljanje postavite unutar 3 sekunde (nakon postavljanja početne točke za lokalno ponavljanje), funkcija neće raditi.

Nasnimavanje kasete

Kasetu premotajte na mjesto od kojega ćete započeti snimanje.

Napomena: Koristite samo obične kasete.

Osnovni postavi

1. Odaberite funkciju (CD ili TUNER/BAND) s koje želite snimati.
2. Otvorite pretinac kasete i umetnite praznu kasetu. Za postavljanje smjera snimanja (samo model LPC-LM535A/X) pritisnite tipku TAPE MODE više puta kako biste odabrali smjer snimanja.

Snimanje s radija, CD-a ili pomoćnog izvora

1. Pritisnite tipku ●/|| na prednjoj ploči ili daljinskom upravljaču, a zatim odaberite funkciju CD ili TUNER.
 - Na zaslonu treperi "●REC", a kasete je zadržana u stanju pauze.
2. Pritisnite tipku za snimanje ●/|| ili puštanje PLAY (▶) na prednjoj ploči ili daljinskom upravljaču. Snimanje počinje.

Da pauzirate snimanje

Tijekom snimanja pritisnite tipku ●/||.

- Na zaslonu treperi "●REC".

Za zaustavljanje snimanja

Pritisnite tipku TAPE STOP(■).

Sinkronizirano snimanje s CD-a na kasetu

Funkcija sinkroniziranog snimanja s CD-a automatski na kasetu snima čitav CD i programirane zapise.

1. Dok kasete stoji, pritisnite tipku CD SYNC. Na zaslonu treperi poruka "●REC" te "CD SYNC".
2. Sinkronizirano snimanje će automatski započeti za oko 8 sekundi.

Napomena

- Ako želite snimiti samo određeni zapis, odaberite taj zapis pomoću tipke CD SKIP/SEARCH (◀◀◀◀ / ▶▶▶▶) prije uključivanja sinkroniziranog snimanja.
- Tijekom snimanja ne možete koristiti funkciju "change" (promjena).

Reprodukcija CD-a

Osnovna reprodukcija

1. Kako biste odabrali funkciju CD-a, pritisnite tipku CD.
2. Pritisnite tipku CD OPEN/CLOSE (▲) za zatvaranje pretinca CD-a.
3. Umetnite CD tako da je strana s natpisom prema gore. Zatvorite odjeljak za CD.
4. Pritisnite tipku za puštanje/pauzu CD-a (▶/||). Na display-u će se prikazati ukupni broj snimki.

Zaustavljanje puštanja

Za kratko zaustavljanje tijekom sviranja, pritisnite tipku za puštanje/pauzu CD-a (▶/||).
Za nastavak sviranja pritisnite ponovno istu tipku.

Prekidanje puštanja

Za zaustavljanje CD-a pritisnite tipku (■ STOP ili ■).

Preskakanje snimke

- Pritisnite tipku CD SKIP/SEARCH (▶▶▶▶) za prijelaz na sljedeći zapis.
- Ako tipku CD SKIP/SEARCH (◀◀◀◀) pritisnete tijekom reprodukcije nekog zapisa, uređaj se vraća na početak tog zapisa. Ako tipku pritisnete još jednom, svakim pritiskom se preskače jedan zapis.

Pretraživanje snimke

Nakon što ste pritisnuli i zadržali (◀◀◀◀/▶▶▶▶) tipku na daljinskom navodilu za vrijeme reproduciranja, onda otpusnete na željenoj od Vas točki.

Napomene

Ovom funkcijom ne može se puštati nbiti slušali MP3 datoteka

Ponavljanje

Za ponavljanje reprodukcije jednog zapisa
Jednom pritisnite tipku REPEAT tijekom reprodukcije.
- Na zaslonu se pojavljuje poruka "REPEAT 1".

Za ponavljanje reprodukcije svih zapisa
Ponovno pritisnite tipku REPEAT tijekom reprodukcije.
- Na zaslonu se pojavljuje poruka "REPEAT ALL".

Za poništavanje funkcije ponavljanja zapisa
Još jednom pritisnite tipku REPEAT tijekom reprodukcije.
- Indikator ponavljanja nestaje sa zaslona.

Programsko puštanje

Možete odabrati redosljed zapisa za reprodukciju i tako stvoriti vlastiti program reprodukcije. Taj program može sadržavati do 20 zapisa.

Programsko puštanje (Audio CD)

1. Dok CD stoji pritisnite tipku PROG./MEMORY (ili PROGRAM na daljinskom upravljaču).
2. Za odabiranje snimke pritisnite tipku za preskakanje /pretraživanje CD-a (◀◀◀◀/▶▶▶▶).
3. Pritisnite tipku PROG./MEMORY (ili PROGRAM na daljinskom upravljaču).
4. Ponovite korake 2 do 3.
5. Pritisnite tipku za puštanje/pauzu CD-a (▶/||).

Programsko puštanje (MP3 File)

1. Dok CD stoji pritisnite tipku PROG./MEMORY (ili PROGRAM na daljinskom upravljaču).
2. Za odabiranje snimke pritisnite tipku za preskakanje /pretraživanje CD-a (◀◀◀◀/▶▶▶▶).
EX) "04 P-01" prikazat će se na displayu.
3. Pritisnite tipku PROG./MEMORY (ili PROGRAM na daljinskom upravljaču).
4. Ponovite korake 2 do 3.
5. Pritisnite tipku za puštanje/pauzu CD-a (▶/||).

Za pregled sadržaja programa

Pritisnite tipku PROG./MEMORY (ili PROGRAM na daljinskom upravljaču) dok CD stoji.
- Na zaslonu će se ispisati broj zapisa i programa.

Za brisanje sadržaja programa

Pritisnite tipku PROG./MEMORY (ili PROGRAM na daljinskom upravljaču) dok CD stoji. Nakon toga pritisnite tipku CLEAR na prednjoj strani uređaja ili CD STOP(■) na daljinskom upravljaču.

Za dodavanje novog sadržaja u program

1. Dok CD stoji, pritisnite tipku PROG./MEMORY (ili PROGRAM na daljinskom upravljaču) više puta, sve dok se na zaslonu ne pojavi poruka "zapisa number".
2. Ponovite korake od 2 do 5 s lijeve strane.

Za mijenjanje sadržaja programa

1. Pritisnite tipku PROG./MEMORY (ili PROGRAM na daljinskom upravljaču) da vam se prikaže broj programa koji želite primijeniti.
2. Ponovite korake od 2 do 4 s lijeve strane.

4 Održavanje i servisiranje

Dostavljanje uređaja

Prevoženje i dostavljanje uređaja trebalo bi se obaviti u njegovoj originalnoj kartonskoj kutiji. Za najbolju zaštitu prilikom bilo kojeg prijevoza uređaja, uređaj ponovno zapakirajte kako je bio tvornički zapakiran u originalu.

Čišćenje uređaja

Prilikom čišćenja playera koristite meku, suhu krpu. Ako je površina pretjerano prljava, prebrišite je mekom vlažnom krpom malo namočenom u otopinu blagog deterdženta.

Ne upotrebljavajte agresivne otopine poput alkohola, benzina i razrjeđivača. Oni mogu oštetiti površinu uređaja. Ne ostavljajte gumene ili plastične predmete u kontaktu s uređajem na duže vrijeme. Mogu ostaviti tragove na uređaju.

Čišćenje diskova

Otisci prstiju i prašina na disku mogu prouzročiti lošu kvalitetu slike i zvuka.

Prije reprodukcije disk očistite čistom krpom.

Disk brišite od sredine prema vanjskom dijelu..

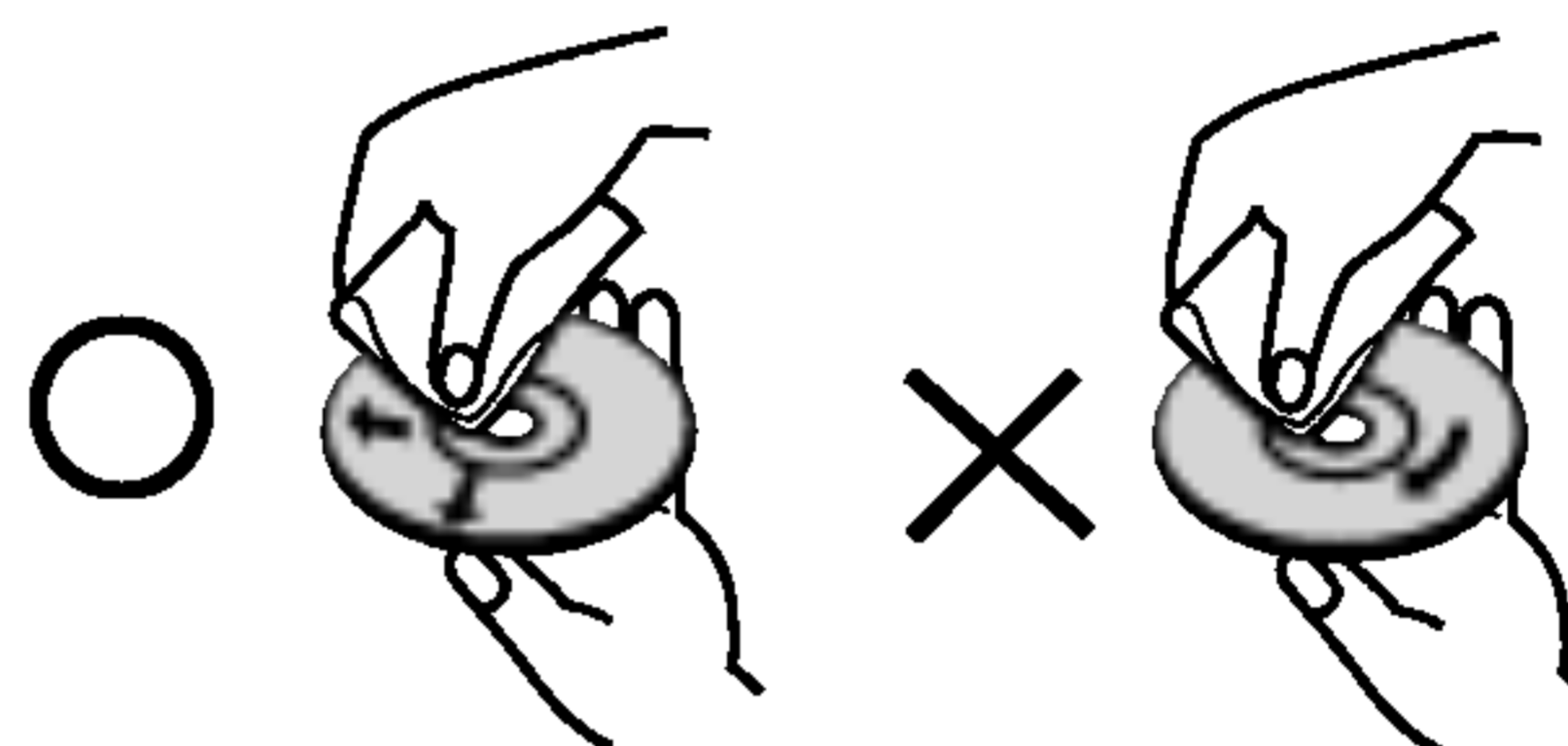

Ne upotrebljavajte agresivne otopine poput alkohola, benzina, razrjeđivača, komercijalnih sredstava za čišćenje ili antistatičkog raspršivača namijenjenog čišćenju starih vinilnih ploča.

Rješavanje problema

Simptomi	Razlog	Korekcija
Nema struje	• Kabl el.napajanja je isklj.	• Utiknite dobro kabl u struju.
Nema zvuka.	• Audio-kabeli nisu pravilno spojeni.	• Pravilno priljučite audio-kabele u odgovarajuće utičnice.
	• Oprema za vanjski izvor nije uključena.	• Uključite opremu za vanjski izvor.
Ured ne počinje sa reprodukcijom.	• Disk nije postavljen .	• Postavite disk.
	• Postavljen je disk koji ne može da bude reproduciran.	• Postavite disk koji može da bude reproduciran.
	• Disk je postavljen obrnuto.	• Postavite disk u ramci za disk pravilno prema čitaču.
	• Disk nije postavljen pravilno	• Postavite disk pravilno u stilaž za disk u pravcu čitača.
	• Disk je isprljan	• Počistite disk.
Daljinsko navodilo ne radi pravilno.	• Daljinski nije uperen ka daljinskom senzoru na uredu.	• Uperite daljinski ka senzoru na uredu.
	• Daljinski je mnogo daleko.	• Koristite daljinski na manjeot 7m.
	• Ima prepreka na putu između daljinskog I ureda.	• Uklonite prepreku.
	• Baterije u daljinskom su istrošene.	• Zamenite baterije.

5 PREPORUKE

Raspon funkcioniranja daljinskog upravljača

Daljinski upravljač usmjerite prema senzoru i pritišćite tipke.

Udaljenost: Oko 7 m od prednjeg dijela senzora daljinskog upravljača.

Kut: Oko 30 °u svakom smjeru od prednjeg dijela senzora daljinskog upravljača.

Posebnosti

Sekcija		Modeli	LPC-LM530A/X LPC-LM535A/X
[Opšte]	Napajanje		Nalazi se na zadnjem panelu.
	Konzumacija električne energije		23W
	Težina		2.75kg
	Spoljne dimenzije(ŠxVxD)		550 x 290 x 220 mm
	Izlazna moć		5W X 2
	Zvučnici		3.2Ω X 2
	Baterijske operacije		DC 12 V, osam "D" (R20) baterija (nisu u paketu)
[CD]	Raspon frekvencije		100 - 18000 Hz
	Signal šuma koficijen		59 dB
	T.H.D		0.7 %
[Tuner]	FM	Opseg tjunera	65 -74 MHz, 87.5 -108 MHz ili 87.5 -108 MHz
		Srednja frekfrenca	10.7 MHz
		Antena	Teleskopska antena
	AM (MW)	Opseg tjunera	522 - 1611 kHz ili 530 - 1610 kHz
		Srednja frekfrenca	450 kHz
		Antena	Feritna bar antena
[TAPE]	Sistem za snimanje		Stereo 4 snimka i 2 kanala
	Raspon frekvencije		125 - 8000Hz
	Signal šuma koficijen		40/45dB (REC/PLAY)

* Dizajn i specifikacije su predmet podložan promenama bez upozorenja.



P/NO : 3834RC0028U