



REFRIGERATOR-FREEZER OWNER'S MANUAL

PLEASE READ THIS OWNER'S MANUAL THOROUGHLY
BEFORE OPERATING AND KEEP IT HANDY FOR
REFERENCE AT ALL TIMES.

CHLADNIČKA S MRAZNIČKOU NÁVOD K OBSLUZE

PROSÍM, PŘED POUŽITÍM PŘÍSTROJE SI TENTO NÁVOD K
OBSLUZE PEČLIVĚ PROČTĚTE A MĚJTE JEJ VŽDY PO RUCE,
ABYSTE DO NĚJ MOHLI KDYKOLI NAHLÉDNOUT.

OBSAH

INSTALACE	13
NÁKRES SPOTŘEBIČE	14
OBSLUHA	15
Spuštění	
Regulace teploty	
Výroba ledu	
Police chlazení	
Odledování	
Osvěžovač vzduchu (možnost volby)	
TIPY PRO SKLADOVÁNÍ POTRAVIN	18
ČIŠTĚNÍ	19
OBECNÉ INFORMACE	19
VÝMĚNA ŽÁROVKY	20
DŮLEŽITÁ UPOZORNĚNÍ	20
NEŽ ZAVOLÁTE DO SERVISU	21

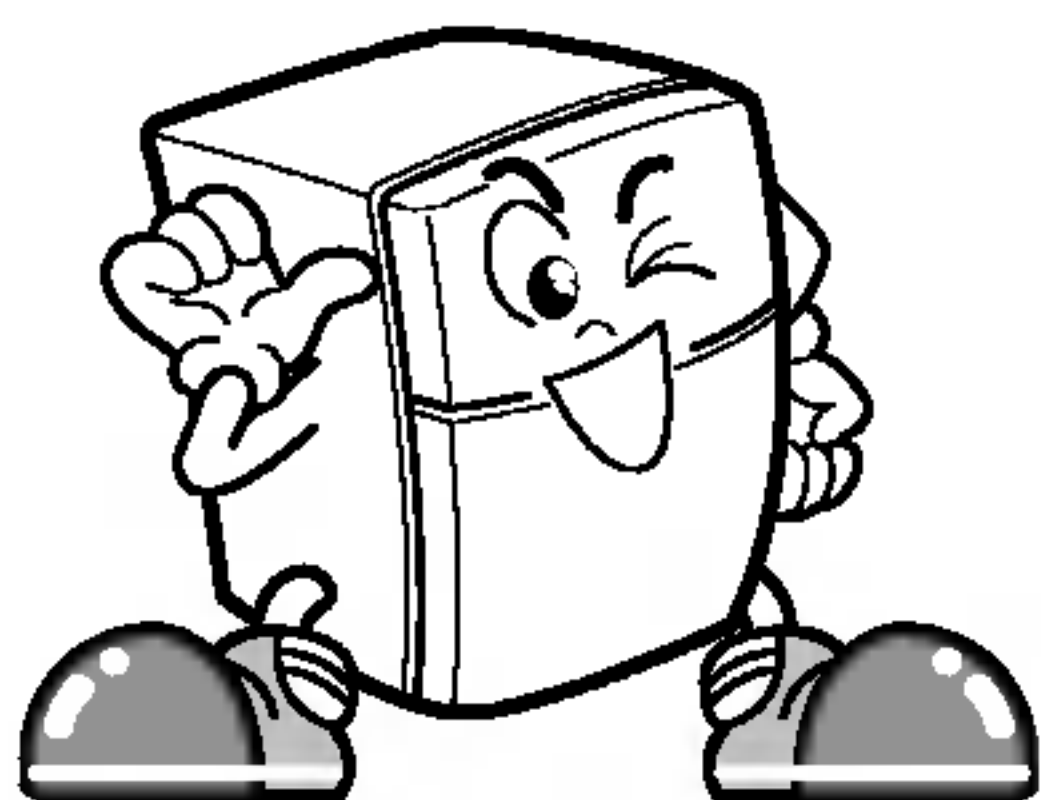

TATO CHLADNIČKA BYLA VYROBENA S VELKOU PÉČÍ ZA POUŽITÍ NEJMODERNĚJŠÍ TECHNOLOGIE.

JSME PŘESVĚDČENI, ŽE BUDETE S JEJÍM PROVOZEM A SPOLEHLIVOSTÍ PLNĚ SPOKOJENI.

PŘED SPUŠTĚNÍM SPOTŘEBIČE SI PROSÍM PEČLIVĚ PROČTĚTE TENTO.

NÁVOD, KTERÝ OBSAHUJE PŘESNÉ POKYNY PRO INSTALACI, PROVOZ A ÚDRŽBU A NABÍZÍ TAKÉ PÁR UŽITEČNÝCH TYPŮ.

INSTALACE

ZVOLTE VHODNÉ UMÍSTĚNÍ

1. Umístěte chladničku na místo, kde bude jednoduché ji používat.
2. Neumísťujte chladničku do blízkosti zdrojů tepla, přímého slunečního záření nebo působení vlhkosti.
3. Pro správné fungování zařízení zajistěte, aby kolem něj mohl správně cirkulovat vzduch. Pokud je chladnička umístěna ve výklenku stěny, musí být nad přístrojem prostor minimálně 25 cm a vzdálenost od bočních stěn musí být nejméně 5 cm. Chladnička by měla být zvýšena 2,5 cm nad podlahu, zejména pokud je podkladem koberec.
4. V zájmu zabránění chvění musí být chladnička ve vodorovné poloze. V případě nerovností podlahy přístroj srovnejte do vodorovné polohy pomocí vyrovnávacích šroubů. Aby šly dveře snadno zavírat, měla by přední část chladničky být o něco výše než část zadní. Vyrovnávacími šrouby jde snadno otáčet tak, že přístroj lehce nakloníte. Otočením vyrovnávacího šroubu ve směru hodinových ručiček chladničku zvýšíte, otočením proti směru hodinových ručiček ji snížíte.

DÁLE

1. Otřete veškerý prach nashromážděný při dopravě a chladničku pečlivě očistěte.
2. Instalujte na správné místo příslušenství, jako např. box na výrobu ledu, odpařovací rošt apod. K ochraně před poškozením při dopravě se toto příslušenství nachází v jednom obalu.
3. Připojte napájecí šňůru do zásuvky. Do jedné zásuvky by nemělo být zapojeno více spotřebičů.
4. Před použitím nechte chladničku 2-3 hodiny běžet. Kontrolou proudění chladného vzduchu uvnitř chladničky zjistíte, zda přístroj správně chladí. Vaše chladnička je nyní připravena k použití.

NÁKRES SPOTŘEBIČE

MRAZÍCÍ ODDĚLENÍ

- Otočný zdroj ledu
(možnost volby)
nebo
Obvyklý způsob výroby ledu
- Knoflík regulace teploty
v mrazáku

CHLADICÍ ODDĚLENÍ

- Police chlazení
- Elektronický regulátor
teploty v chladničce
- Vnitřní osvětlení
- Osvěžovač vzduchu
(možnost volby)
- Zásuvka na zeleninu
Slouží k uchování
ovoce, zeleniny atd.
co nejdéle čerstvých.
- Spodní ochranný kryt
(možnost volby)

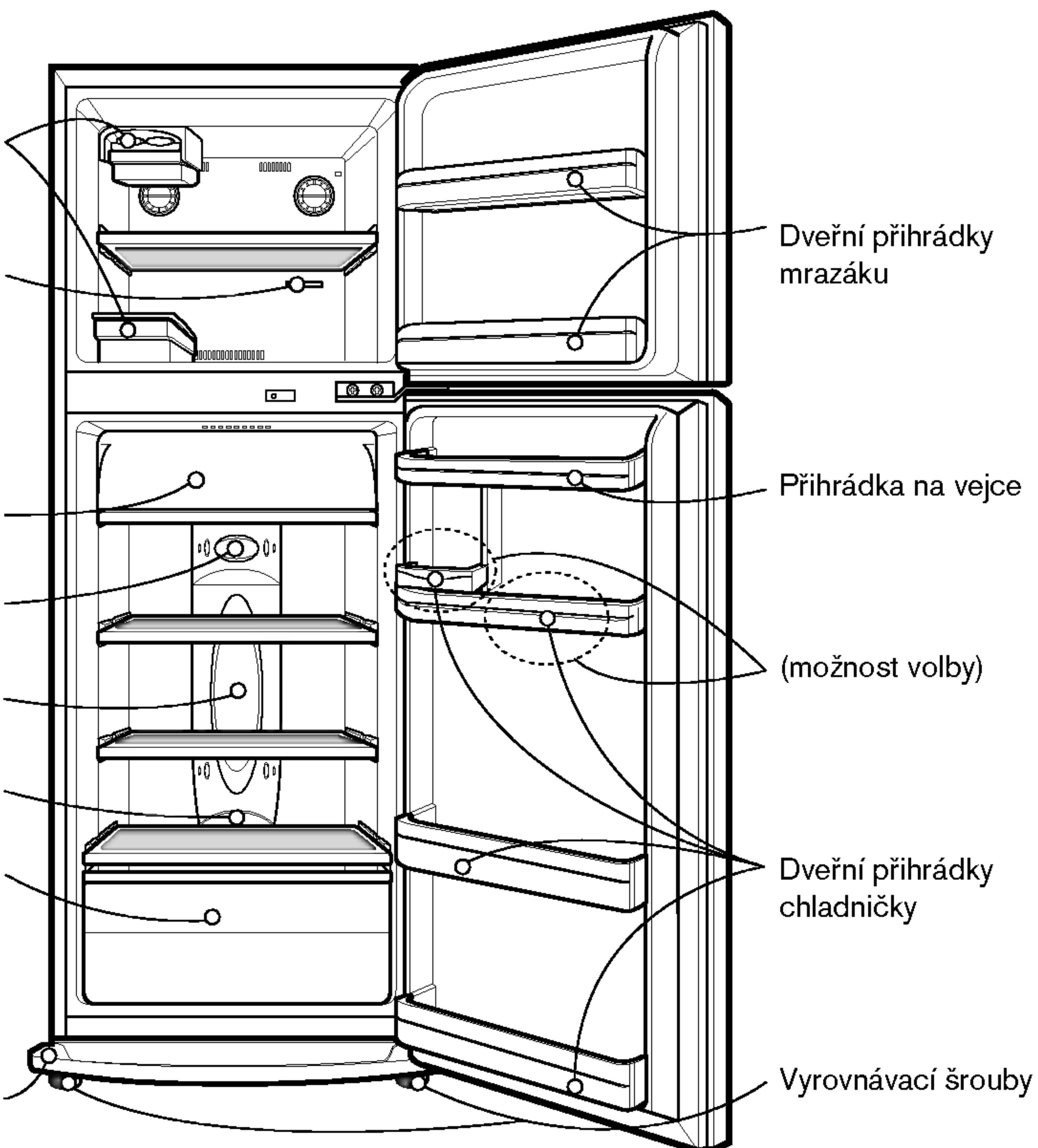

POZNÁMKA

- Každý model neobsahuje všechny vyjmenované součásti.

OBSLUHA

SPUŠTĚNÍ

Před uložením čerstvých nebo zmražených potravin nechte po počáteční instalaci chladničky přístroj 2-3 hodiny běžet, aby mohl dosáhnout standardní provozní teploty.

Jestliže dojde k přerušení provozu, před dalším zapnutím vyčkejte 5 minut.

REGULACE TEPLoty

❑ CHLADNIČKA

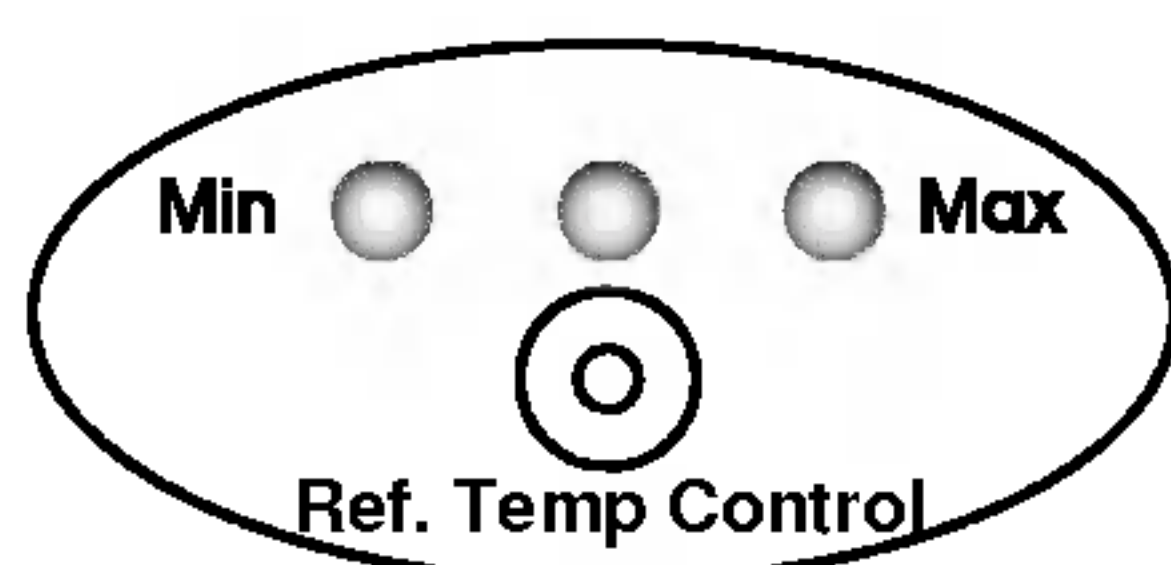

Výchozí nastavení regulátoru teploty v chladicím oddělení je **NORMÁLNÍ**.

Teplotu v chladničce lze nastavit pomocí tlačítka **Regulátoru teploty chladničky**.

Při každém stlačení tlačítka se rozsvítí **LED** dioda.

Přesunem světelných kontrolky směrem od **MIN** k **MAX** se teplota v chladničce zvyšuje.

Požadovanou teplotu lze navolit v pěti (5) stupních mezi nejnižší a nejvyšší teplotou.

Pro snížení spotřeby energie nastavte kontrolku do pozice **MIN**.

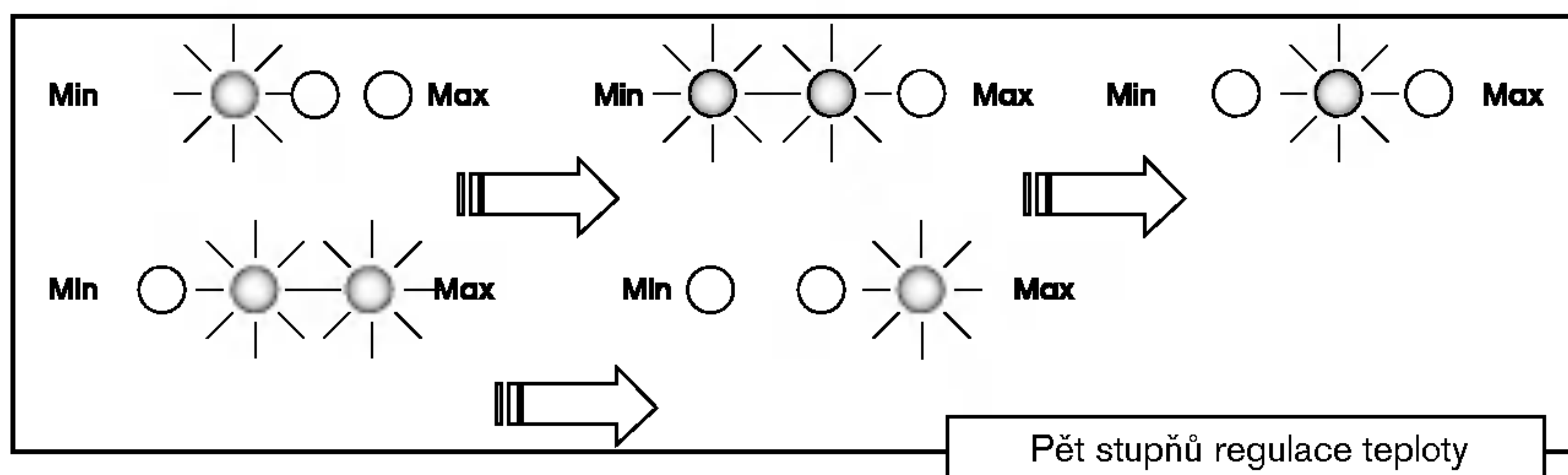

❑ MRAZÁK

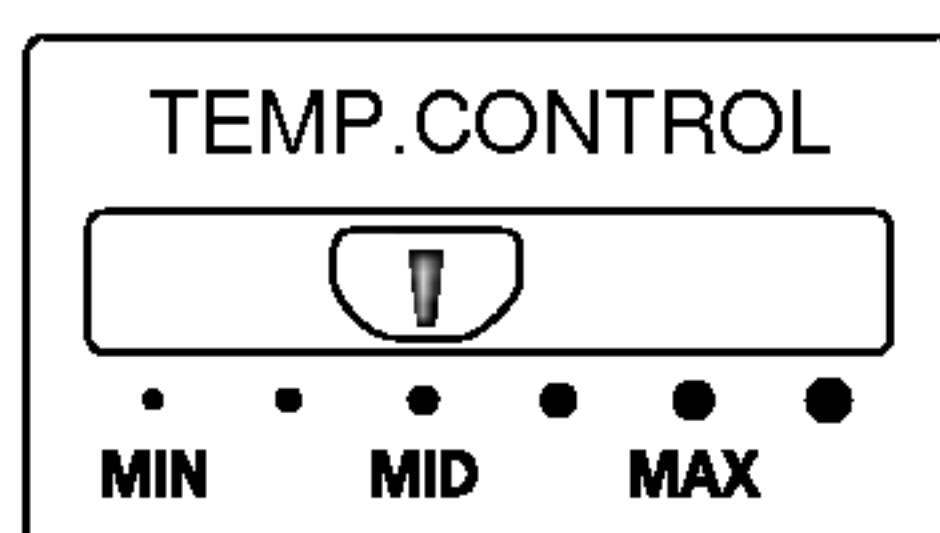

Výchozí nastavení regulátoru teploty v mrazicím oddělení je pozice **MID**.

Pro získání nižších teplot, posuňte knoflík regulace směrem k pozici **MAX**, pro vyšší teploty směrem k pozici **MIN**.

VÝROBA LEDU

Určete, jaký způsob výroby ledu váš spotřebič umožňuje.

Obvyklý typ

- Pro přípravu kostek ledu naplňte vaničku vodou a umístěte ji na nádobu na ledové kostky. Vložte nádobu na ledové kostky do mrazícího oddělení.

Vaničky na přípravu kostek ledu

Nádobu na ledové kostky

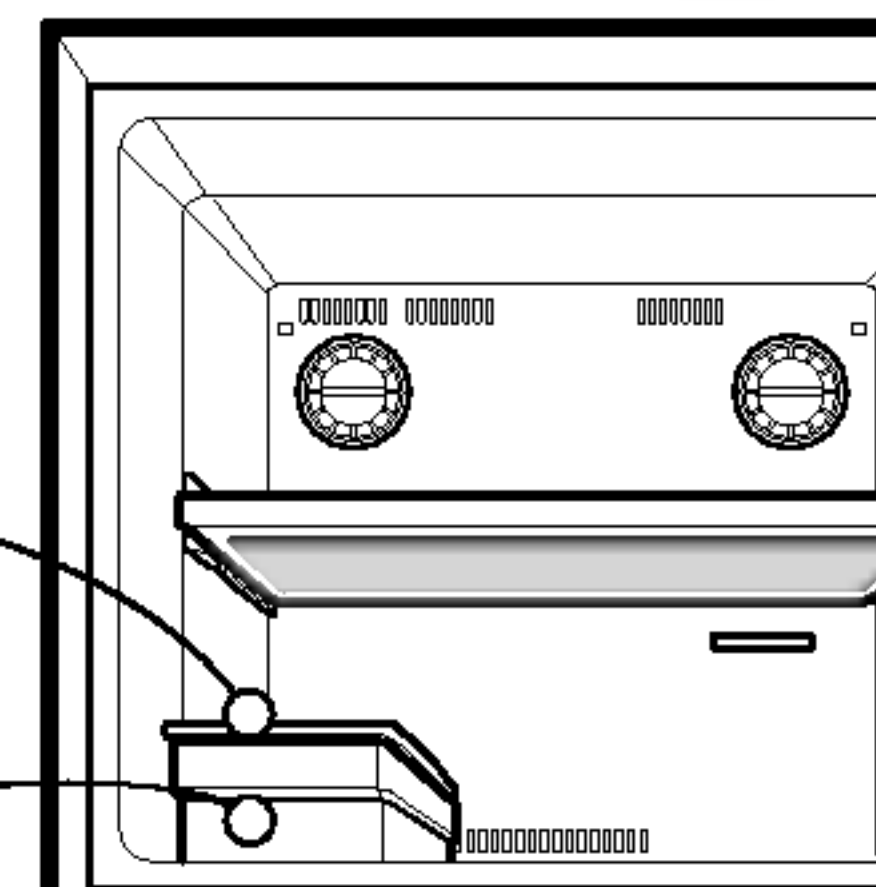

- Pro vyjmutí kostek ledu uchopte vaničku na obou koncích a mírným kroutivým pohybem kostky vysypte.

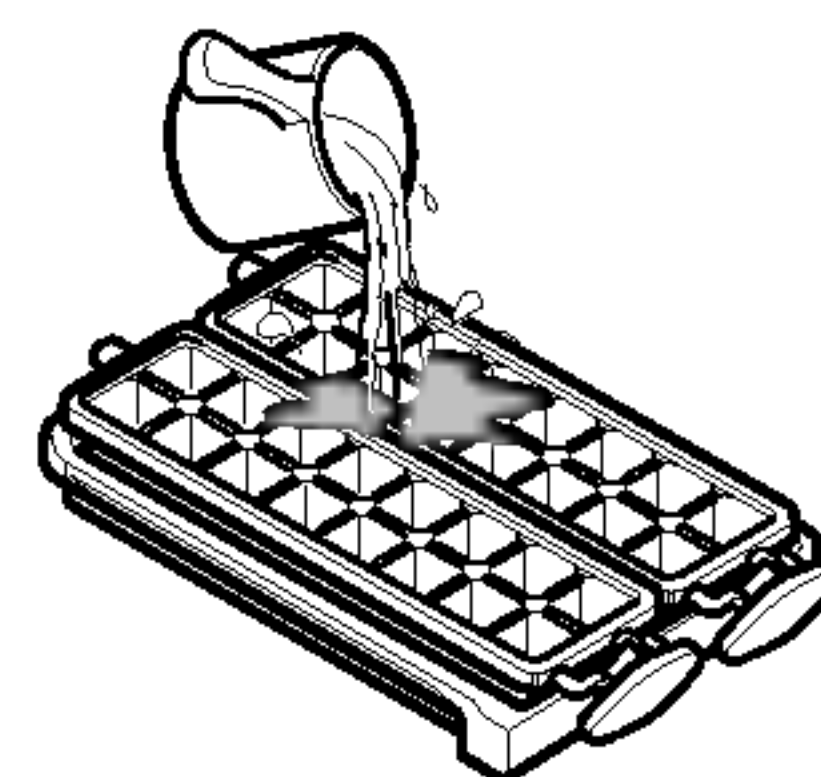

Typ s otočným zdrojem kostek ledu

- Pro přípravu kostek ledu naplňte vaničku vodou a umístěte ji do správné polohy.

Vaničky na přípravu kostek ledu

Nádobu na ledové kostky

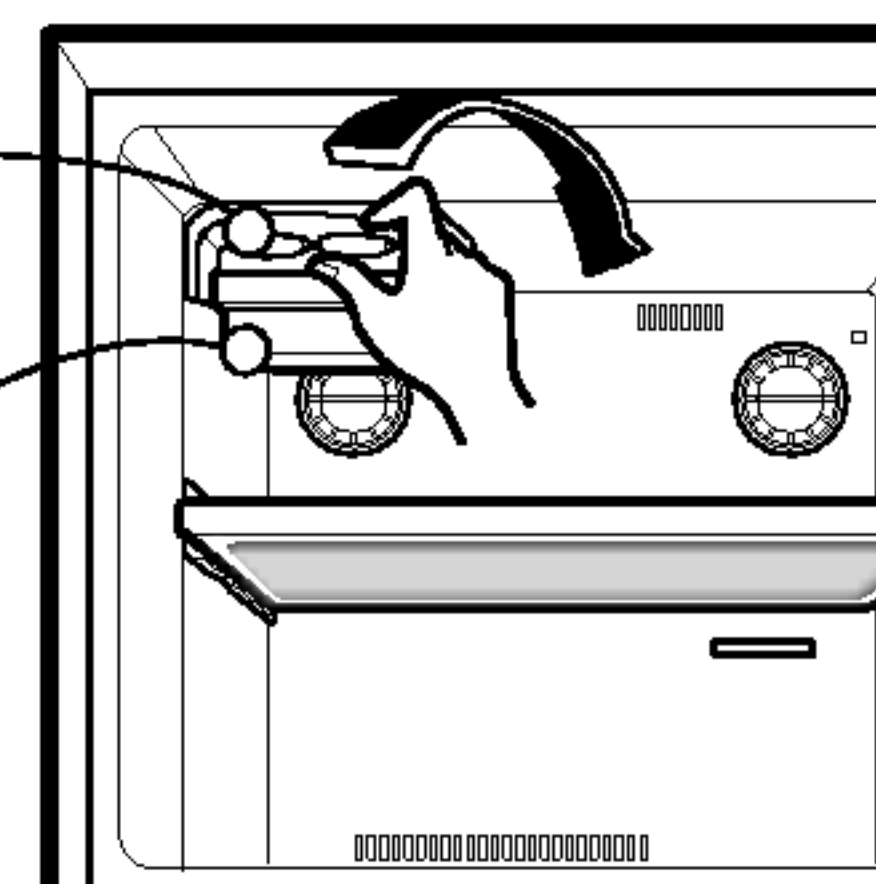

- Pro vyjmutí kostek ledu uchopte knoflík vaničky a jemně jím otočte. Kostky ledu spadnou do nádoby na ledové kostky.

- Pro získání většího prostoru v mrazícím oddělení můžete otočný zdroj ledu vyjmout.

- Nejprve je třeba vyjmout vaničky a nádobu na ledové kostky, poté lze odstranit rám směrem doprava.

Rám

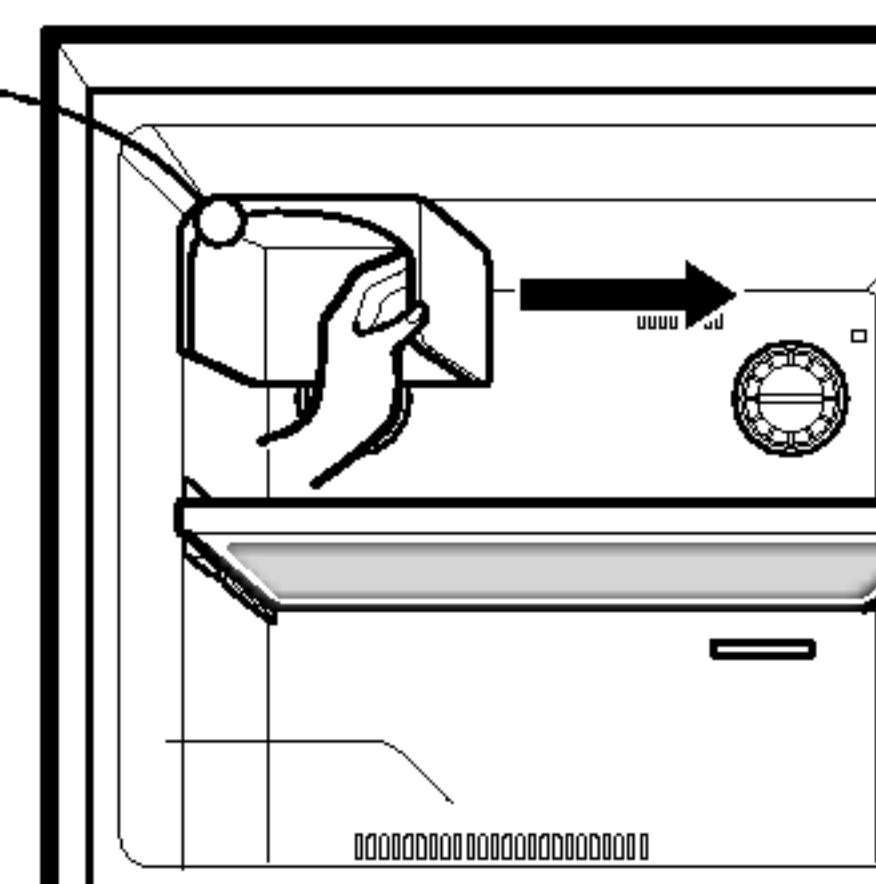

POLICE CHLAZENÍ

Při otevření dveří nedojde k průniku teplejšího vzduchu k čerstvému masu. Tato police umožňuje uchovat vaše potraviny déle čerstvé.

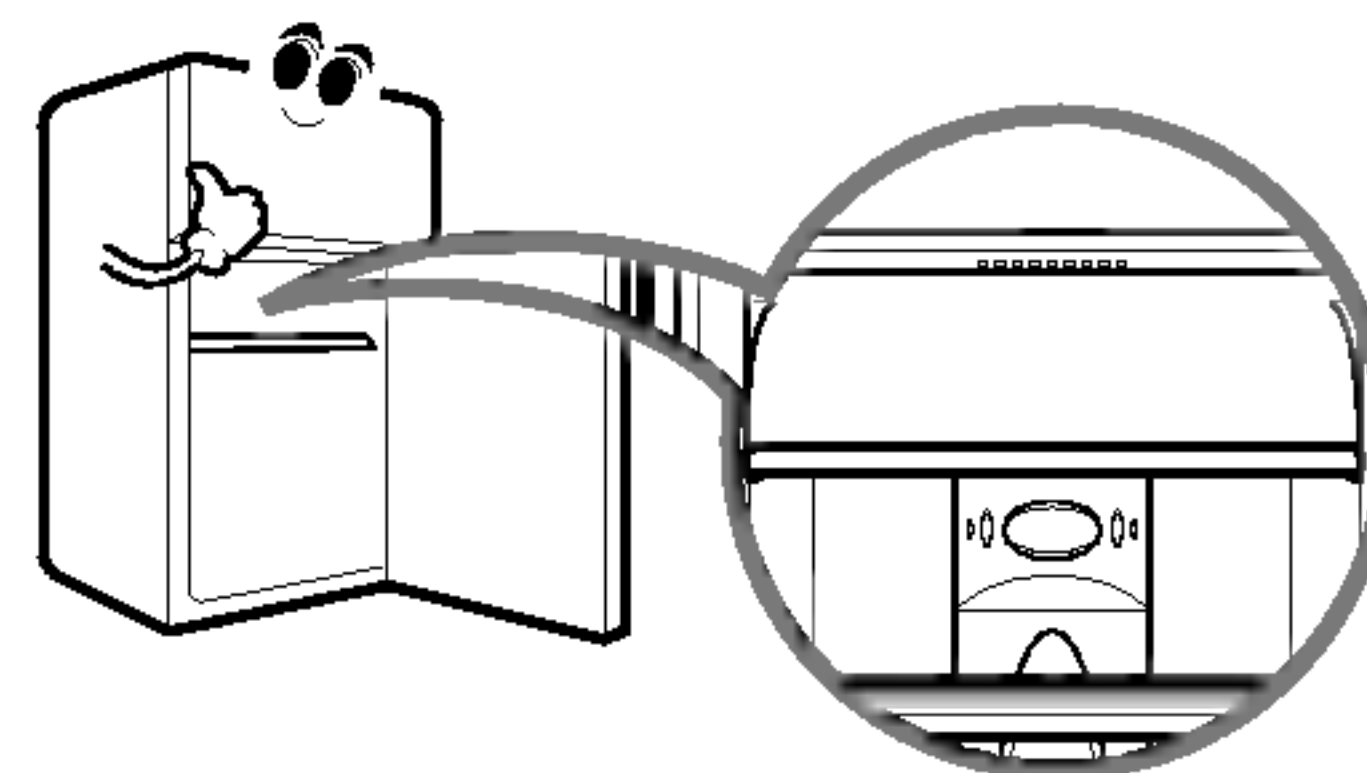

ODLEDOVÁNÍ

- Námraza je odstraňována automaticky.
- Namrzlá voda stéká po výparníku, který je umístěn na spodní zadní části chladničky, a automaticky se odpařuje.

OSVĚŽOVAČ VZDUCHU (možnost volby)

- Správná funkce osvěžovače vzduchu je zaručena použitím katalyzátoru.
- Nepříjemné pachy vycházející z oddělení pro čerstvé potraviny jsou neutralizovány, aniž by došlo k ohrožení vašeho zdraví nebo kvality potravin.

Použití

- Katalyzátor je umístěn u vývodu chladného vzduchu, který cirkuluje v oddělení pro čerstvé potraviny. Není proto nutné s ním manipulovat.
- Nesnažte se propíchnout vývod chladného vzduchu ostrým předmětem, mohlo by dojít k poškození katalyzátoru osvěžovače vzduchu.
- Uchovávejte-li v chladničce potraviny se silným zápachem, dobře takové potraviny zabalte nebo uložte do hermeticky uzavřených nádob s víkem, aby nedošlo k nasáknutí pachu do jiných potravin.

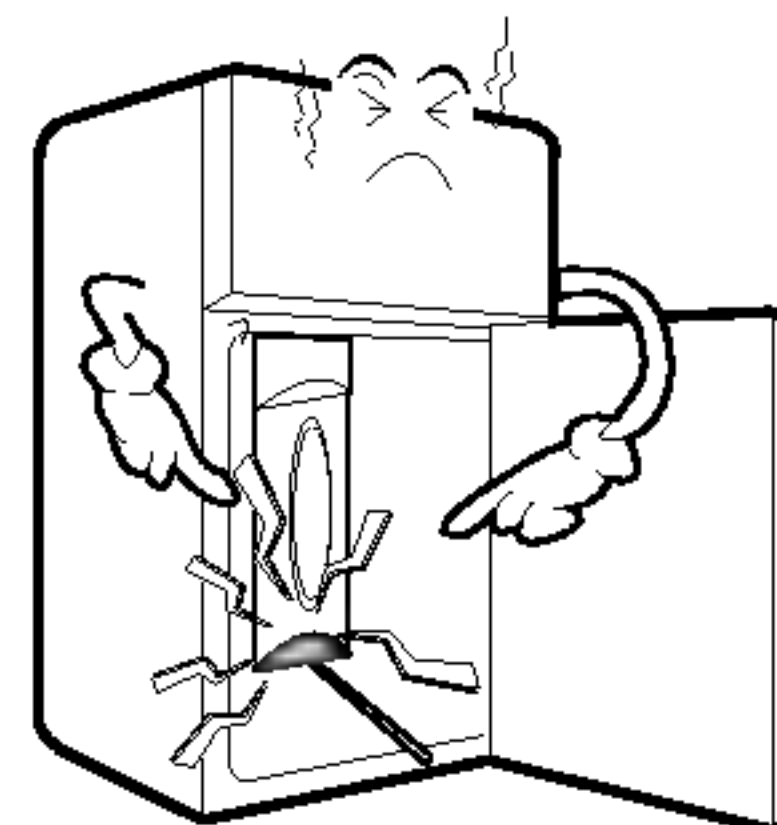
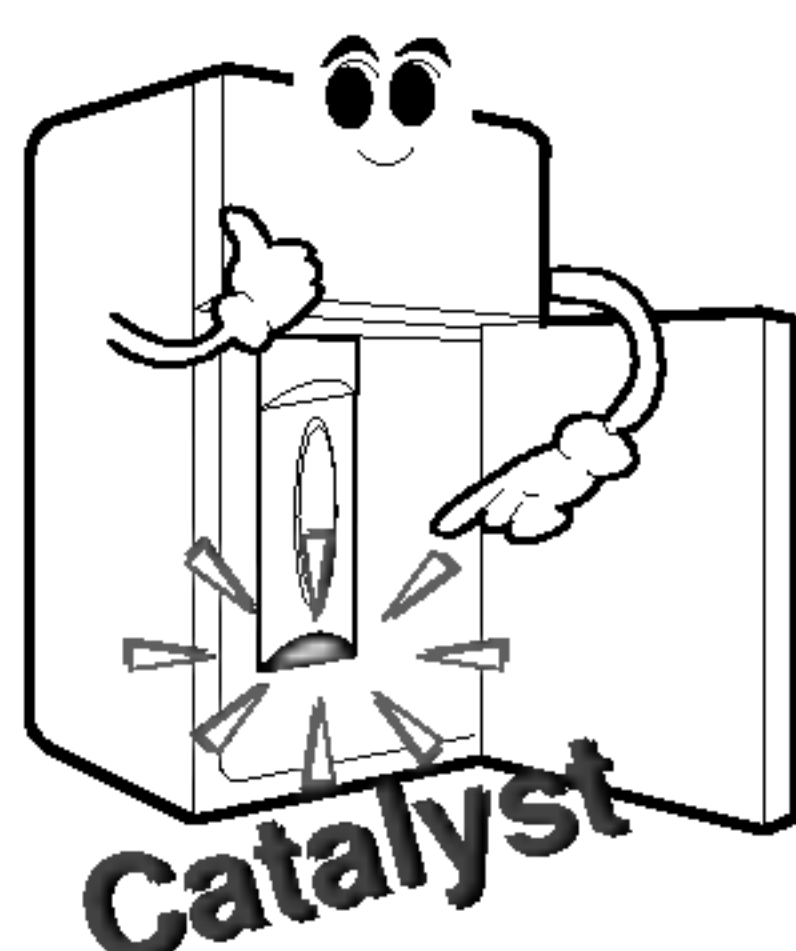

TIPY PRO SKLADOVÁNÍ POTRAVIN

SKLADOVÁNÍ POTRAVIN

- Čerstvé potraviny skladujte v chladícím oddílu. Způsob zmražení a rozmražení potravin má zásadní vliv na jejich čerstvost a chuť.
- Neskladujte při nízkých teplotách potraviny, které se snadno kazí, např. banány, ananas, melouny.
- Horké pokrmy nechte před uložením vychladnout. Tím, že byste tyto potraviny vložili do chladničky, by se mohly zkazít jiné potraviny a také by se to projevilo na vašich účtech za odběr elektřiny.
- Potraviny skladujte zabalené v plastu nebo v nádobě s víčkem. Zabráníte tak odpařování vlhkosti a potraviny si tak udrží svou chuť a výživnou hodnotu.
- Neblokujte větrací otvory skladovanými potravinami. Pomocí cirkulace vzduchu udržuje chladnička konstantní teplotu.
- Neotvírejte dveře chladničky příliš často. Otevřením dveří se dovnitř chladničky dostane teplejší vzduch a teplota uvnitř chladničky vzroste.

MRAZNIČKA

- Neskladujte v mrazničce láhve - po zmražení by mohly prasknout.
- Již rozmražené potraviny znovu nezmrazujte. Dochází tak ke ztrátě chuti a výživné hodnoty.
- Skladujete-li zmražené potraviny, jako např. zmrzlinu, delší dobu, uložte je do přihrádek, ne do zásobníku na dvířkách.
- Neukládejte žádné potraviny přímo na podlaze mrazáku - je třeba zajistit dostatečnou cirkulaci vzduchu.

CHLADNIČKA

- Vlhké potraviny nepokládejte do zadní části přihrádek, mohly by díky kontaktu s ochlazujícím vzduchem zmrznout.
- Před vložením do ledničky potraviny vždy očistěte. Ovoce a zeleninu je třeba omýt a osušit, potraviny v obalu je třeba utřít, aby se předešlo zkažení dalších potravin.
- Při skladování vajec v zásobníku na vejce se ujistěte, že jsou vejce čerstvá. Vždy je skladujte ve svislé poloze. Zajistíte tak, že zůstanou déle čerstvá.

ČIŠTĚNÍ

Chcete-li předejít nežádoucímu zápachu uvnitř chladničky, je důležité udržovat přístroj v čistotě. Rozlité potraviny je třeba ihned utřít, protože by mohly zkysnout a po usazení vytvořit skvrny na plastovém povrchu.

Při čištění povrchu nikdy nepoužívejte drátěnky, kartáče, pískové čisticí prostředky nebo silné alkalické (zásadité) roztoky.

Před čištěním si však uvědomte, že vlhké předměty přilnou a přilepí se k některým velmi chladným částem. Proto se mokřýma nebo vlhkýma rukama nedotýkejte zmrzlého povrchu.

VNĚJŠÍ ČÁST - Odolný povrch chladničky očistěte vlhkým roztokem jemného mýdla nebo saponátu. Povrch pak otřete čistým vlhkým hadříkem a nechte uschnout.

VNITŘNÍ ČÁST - Doporučuje se pravidelné čištění vnitřku a vnitřního příslušenství chladničky. Jestliže máte model No Frost, který obsahuje automatické odmrazování, nechte oboje dveře při čištění otevřené.

Odpojte přívod energie, vyndejte potraviny, všechny přihrádky, zásobníky atd.

Všechny prostory omyjte roztokem jedlé sody. Opláchněte a nechte uschnout.

VNITŘNÍ PŘÍSLUŠENSTVÍ - Přihrádky, dveřní zásobníky, úložné prostory, těsnění magnetických dveří apod. omyjte roztokem jedlé sody nebo šetrným saponátem a teplou vodou. Opláchněte a nechte uschnout.

UPOZORNĚNÍ

Před čištěním těch částí chladničky, které se nacházejí v blízkosti elektrických dílů (žárovek, vypínačů, ovládacích prvků) vždy nejdříve vytáhněte přívodní šňůru ze zásuvky. Přebytečnou vlhkost otřete houbou nebo hadříkem tak, aby se voda nebo jakákoliv kapalina nemohla dostat do elektrických součástí a zavinit úraz elektrickým proudem. Nepoužívejte hořlavé nebo toxické kapaliny.

OBEČNÉ INFORMACE

DOVOLENÁ

V průběhu obvykle dlouhé dovolené bude zřejmě nejlepší ponechat chladničku v provozu. Pro prodloužení životnosti potravin vhodných ke zmražení tyto potraviny vložte do mrazničky. Plánujete-li odjet na delší dobu, vyndejte všechny potraviny, odpojte přístroj ze sítě, důkladně očistěte vnitřek chladničky a nechte dveře přístroje **OTEVŘENÉ**, abyste zamezili tvorbě zápalu.

VÝPADEK ELEKTRICKÉ ENERGIE

Většina výpadků elektrické energie se opraví během hodiny či dvou a nijak neovlivní teplotu uvnitř ledničky. V průběhu výpadku byste však měli omezit otvírání dveří ledničky na co nejmenší míru. Při delším výpadku energie položte na potraviny v mrazničce kus suchého ledu.

UPOZORNĚNÍ PŘI POUŽITÍ SUCHÉHO LEDU

Jestliže používáte suchý led, je nutné zajistit dostatečné větrání. Suchý led je zmrazený oxid uhličitý (CO₂). Při odpařování může vytlačit kyslík, což způsobuje závratě, bezvědomí nebo smrt udušením. Otevřete okno a nevdechujte výpary.

STĚHOVÁNÍ

V případě, že se stěhujete, chladničku i mrazák zcela vyprázdněte a omyjte slabým roztokem jedlé sody a vody. (2 lžice sody na přibližně 1l vody).

Ujistěte se, že je soda zcela rozpuštěná, tak zabráníte poškrábání vnitřku spotřebiče.

Zajistěte všechny nepevné součásti spotřebiče, jako police, přihrádky, zásuvky, vaničky na led atd., proti pohybu. Nikdy nepřemisťujte naplněný spotřebič.

PROTIKONDEZAČNÍ TRUBKA

Vnější strana ledničky se může někdy zahřát, především bezprostředně po instalaci. Nelekejte se. Je to způsobeno protikondenzační trubkou, která odvádí horké chladicí médium tak, aby zabránila orosení vnější strany ledničky.

Protikondenzační trubka

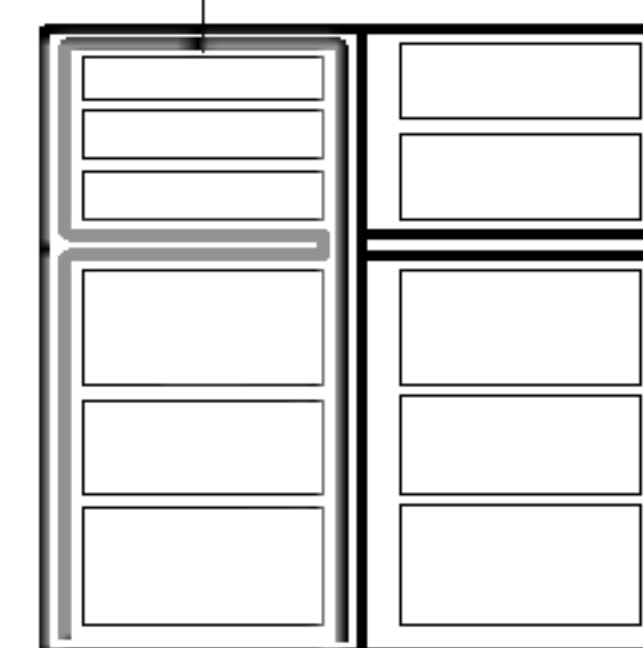

VÝMĚNA ŽÁROVKY

1. Vytáhněte zástrčku spotřebiče z elektrické sítě.
2. Vyjměte police z chladničky.
3. Pro sejmutí krytu žárovky umístěte šroubovák do spodního otvoru krytu žárovky a zatáhněte směrem vpřed.
4. Odšroubujte žárovku proti směru hodinových ručiček.
5. Vyměňte žárovku. Při opětovné montáži postupujte s opačným sledem kroků než při demontáži. Náhradní žárovka musí mít shodnou specifikaci jako žárovka původní.

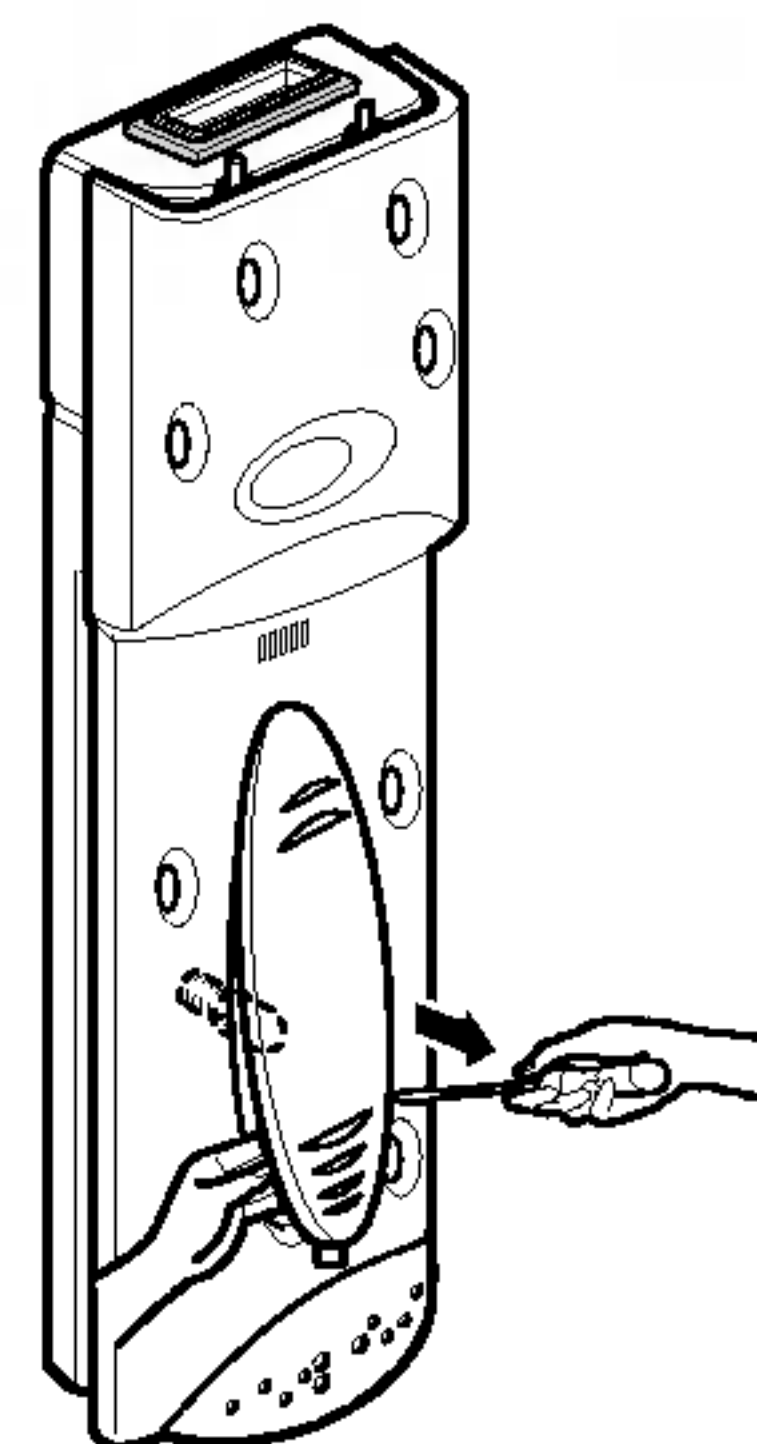

DŮLEŽITÁ UPOZORNĚNÍ

NEPOUŽÍVEJTE PRODLUŽOVACÍ KABEL

Spotřebič musí být zapojen do samostatného elektrického obvodu - ve stejné zásuvce smí být připojen pouze jeden spotřebič. Přetížení elektrického obvodu má za následek nízké napětí, selhání spotřebiče, možné poškození spotřebiče a sníženou schopnost chlazení.

Zkontrolujte místní elektrickou síť a v případě nejistoty se poraďte s odborníkem.

SNADNÝ PŘÍSTUP K PŘÍVODU ELEKTRICKÉHO PROUDU

Spotřebič by měl být umístěn takovým způsobem, aby bylo v případě nutnosti možné spotřebič snadno odpojit z elektrické sítě.

VÝMĚNA PŘÍVODOVÉ ŠŤŮRY

V případě, že dojde k poškození přívodové šňůry, je nutné zajistit její nahrazení výrobcem nebo kvalifikovaným pracovníkem, aby se zabránilo vzniku nehod.

UZEMNĚNÍ

V případě elektrického zkratu snižuje uzemnění riziko úrazu elektrickým proudem tak, že vytváří svod elektrického proudu.

V rámci prevence úrazu elektrickým proudem musí být spotřebič uzemněn.

Nesprávné použití zemnicího kabelu může způsobit úraz elektrickým proudem. Jestliže návod na uzemnění zcela neporozumíte nebo Jestliže máte o uzemnění spotřebiče jakékoli pochybnosti, kontaktujte kvalifikovaného elektromontéra nebo opraváře.

NESNAŽTE SE JAKKOLIV UPRAVOVAT DÉLKU NAPÁJECÍHO KABELU

To může být příčinou úrazu elektrickým proudem nebo požáru.

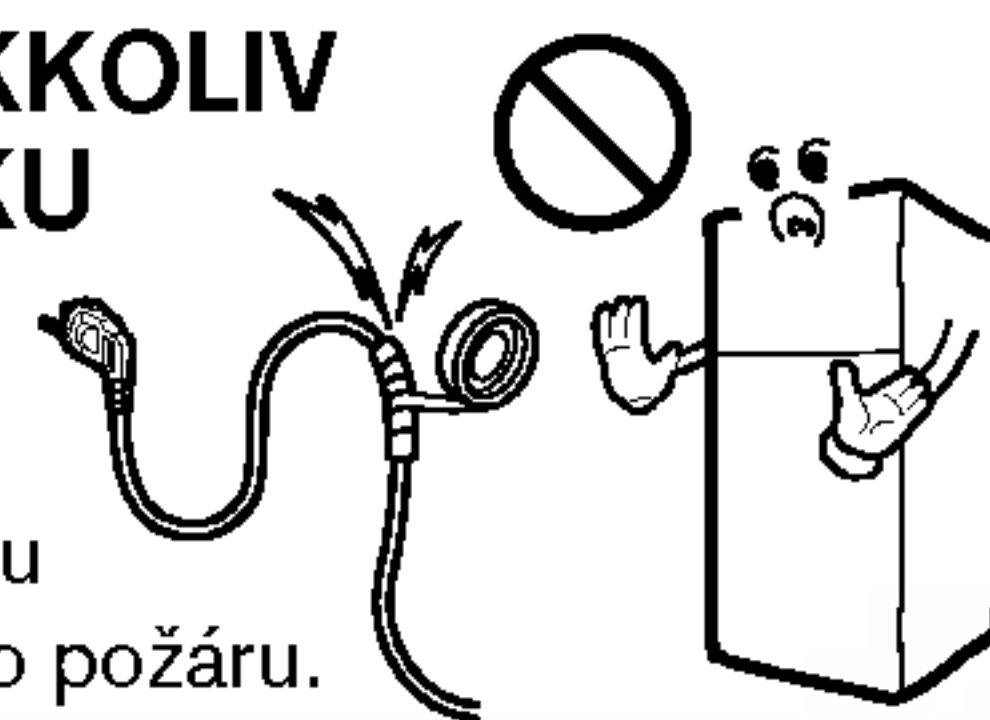

Důležité upozornění - BEZPEČNOSTNÍ POZNÁMKA

Prázdná lednička může být pro děti velmi přitažlivá. Aby pro ně přístroj nepředstavoval nebezpečí, odmontujte z nepoužívaného spotřebiče těsnění, západky, nebo přímo celé dveře.

Toto zařízení musí být uzemněno
NEČEKEJTE! PROVEĎTE VŠE HNED!

Neskladujte v ledničce hořlavé látky,
výbušniny nebo chemikálie.

ODSTRANĚNÍ STARÉHO SPOTŘEBIČE

Tento spotřebič obsahuje tekutiny (chladičí látku a lubrikant) a je vyroben ze součástí a materiálů, které lze znovu použít a/nebo recyklovat.

Všechny hlavní části spotřebiče by měly být odvezeny do sběrný surovin a po recyklaci je lze znovu použít. Pro odvoz starého spotřebiče se obraťte na svého prodejce.

NEŽ ZAVOLÁTE DO SERVISU

PŘIVOLÁNÍ OPRAVÁŘE LZE ČASTO PŘEDEJÍT!

JESTLIŽE MÁTE POCIT, ŽE VAŠE LEDNIČKA NEFUNGUJE SPRÁVNĚ, ZKONTROLUJTE NEJDŘÍVE TYTO MOŽNĚ PŘÍČINY :

PROBLÉM	MOŽNÁ PŘÍČINA
LEDNIČKA NEFUNGUJE	<ul style="list-style-type: none">● Nepraskla pojistka nebo není vypadlý jistič?● Není zástrčka přívodní šňůry uvolněná nebo vytažená ze zásuvky?
PŘÍLIŠ VYSOKÁ TEPLOTA UVNITŘ LEDNIČKY NEBO MRAZNIČKY	<ul style="list-style-type: none">● Ovládání teploty není správně nastaveno.● Spotřebič stojí příliš blízko stěny nebo zdroje tepla.● Teplé počasí - příliš časté otevírání ledničky.● Delší dobu otevřené dveře.● V ledničce se skladuje příliš mnoho potravin.
ABNORMÁLNÍ HLUK	<ul style="list-style-type: none">● Lednička stojí na slabém nebo nerovném povrchu, nebo je třeba seřídit vyrovnávací šroub.● Na zadní stranu ledničky jsou umístěny nevhodné předměty.
ZÁPACH LEDNIČKY	<ul style="list-style-type: none">● Uchovávané potraviny je třeba neprodyšně zabalit nebo zakrýt.● Je třeba očistit vnitřní část ledničky.
NA POVRCHU SE TVOŘÍ KAPKY VODY	<ul style="list-style-type: none">● Není neobvyklé v období, kdy je zvýšená vlhkost.● Mohou být pootevřené dveře.



LG Electronics Inc.