



MONITOR DE PLASMA MANUAL DEL USUARIO

Le rogamos que lea con atención el presente manual de usuario antes de poner el Monitor en funcionamiento.

Consérvelo para futuras consultas.

Anote el número de modelo y el número de serie del Monitor.

Lea la etiqueta que figura en la parte trasera del Monitor y facilite esta información a su distribuidor cuando necesite mantenimiento o reparación.

Número de modelo :

Número de serie :

Instrucciones de Seguridad

- Se recomienda utilizar este producto sólo en un lugar de una altitud inferior a 6562 pies (2000 m) para obtener una calidad óptima de imagen y sonido.

ADVERTENCIA

No coloque el Monitor bajo luz solar directa ni cerca de fuentes de calor tales como contadores de calor, estufas y similares.

- Podría provocar un incendio.

No utilice el Monitor en un lugar húmedo, como en un cuarto de baño, ni en lugar alguno en que pudiera humedecerse.

- Podría provocar un incendio u ocasionar una sacudida eléctrica.

Doble el cable de la antena entre el interior y el exterior del edificio para impedir que la lluvia penetre.

- Podría provocar daños por presencia de agua en el interior del Monitor y ocasionar una sacudida eléctrica.

El cable de toma de tierra debe estar conectado.

- Si el cable de toma de tierra no estuviera conectado, existe la posibilidad de que se produzca una descarga eléctrica provocada por un cortocircuito.

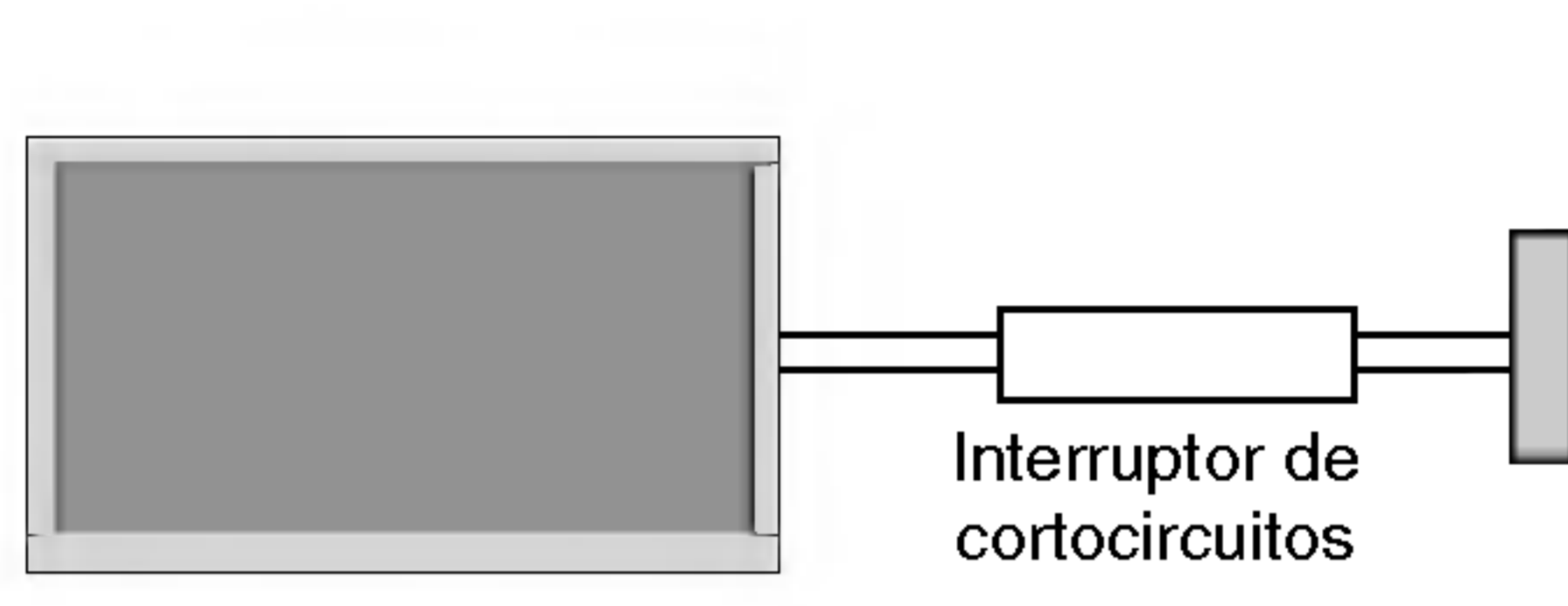

- Si no fuera posible realizar la toma de tierra, utilícese un interruptor automático independiente, que deberá ser instalado por un electricista profesional.
- No conecte la toma de tierra a cables de teléfono, pararrayos ni tuberías de gas.

No coloque nada que contenga líquido sobre la parte superior del Monitor.

- Podría provocar un incendio o una descarga eléctrica.

No introduzca objeto alguno en la salida de ventilación.

- Podría provocar un incendio o una descarga eléctrica.

No coloque objetos pesados sobre el Monitor.

- Puede causar heridas graves a un niño o a un adulto.

No utilice agua cuando limpie el Monitor.

- Podría causar desperfectos en el Monitor u ocasionar una descarga eléctrica.

En caso de que el Monitor emita humo o un olor extraño, desconéctelo, desenchúfelo de la toma de corriente de la pared y póngase en contacto con su distribuidor o con el servicio técnico.

- Podría provocar un incendio o una descarga eléctrica..

No intente realizar el mantenimiento del Monitor usted mismo. Póngase en contacto con su distribuidor o con el servicio técnico.

- Podría causar desperfectos en el Monitor u ocasionar una descarga eléctrica.

Durante una tormenta con aparato eléctrico, desenchufe el Monitor de la toma de corriente de la pared y no toque ningún cable de la antena.

- Podría causar desperfectos en el Monitor u ocasionar una descarga eléctrica.

* Las instrucciones de seguridad contienen dos tipos de información y el significado de cada una es el que figura a continuación.

⚠ ADVERTENCIA

La violación de esta instrucción puede ocasionar heridas graves e incluso la muerte.

⚠ ADVERTENCIA

La violación de esta instrucción puede ocasionar heridas leves o desperfectos en el producto.

⚠ Preste atención al peligro que pueda presentarse en condiciones específicas.

⚠ ADVERTENCIA

Nunca toque el enchufe de toma de corriente con las manos húmedas.

- Podría provocar una descarga eléctrica.

Desconecte el monitor de la toma de red y retire todas las conexiones antes de moverlo.

No coloque el Monitor en una instalación empotrada, como una librería o en un estante.

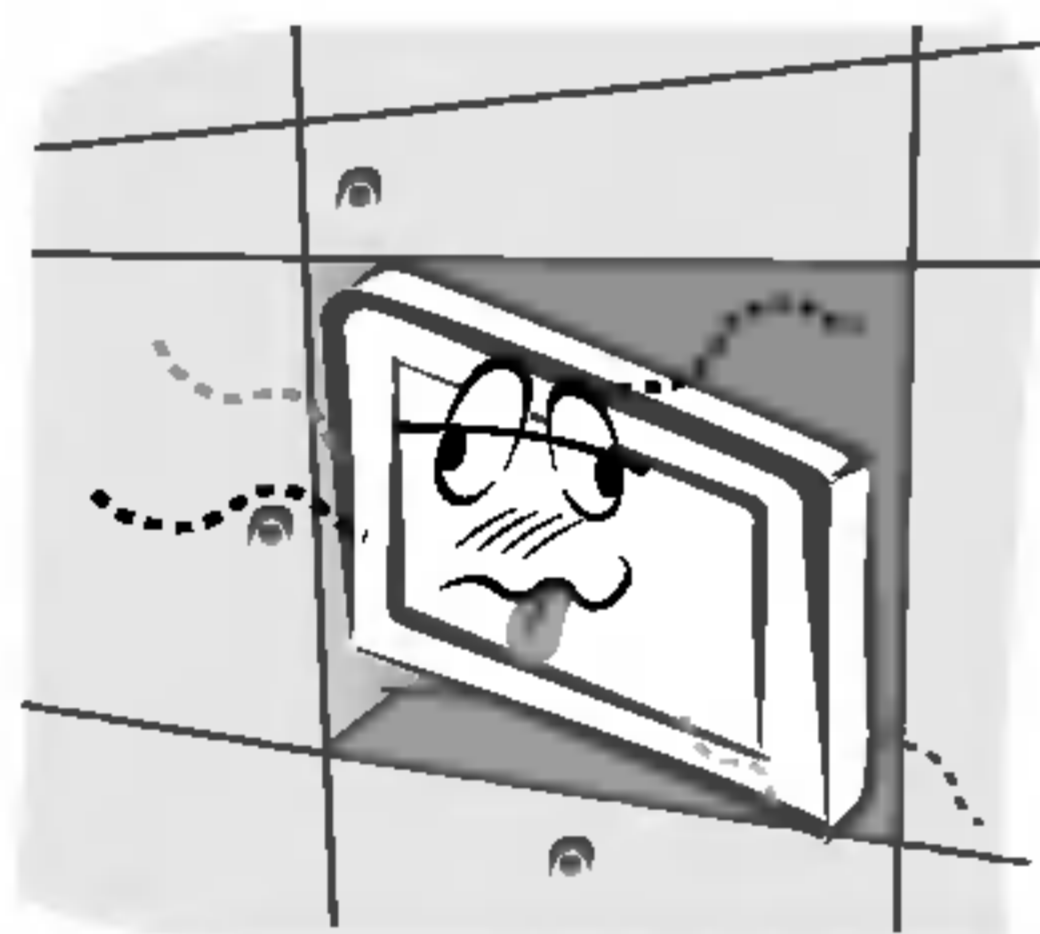

- Necesita ventilación.

Cuando instale el Monitor sobre una mesa, tenga cuidado de no colocarlo al borde del tablero.

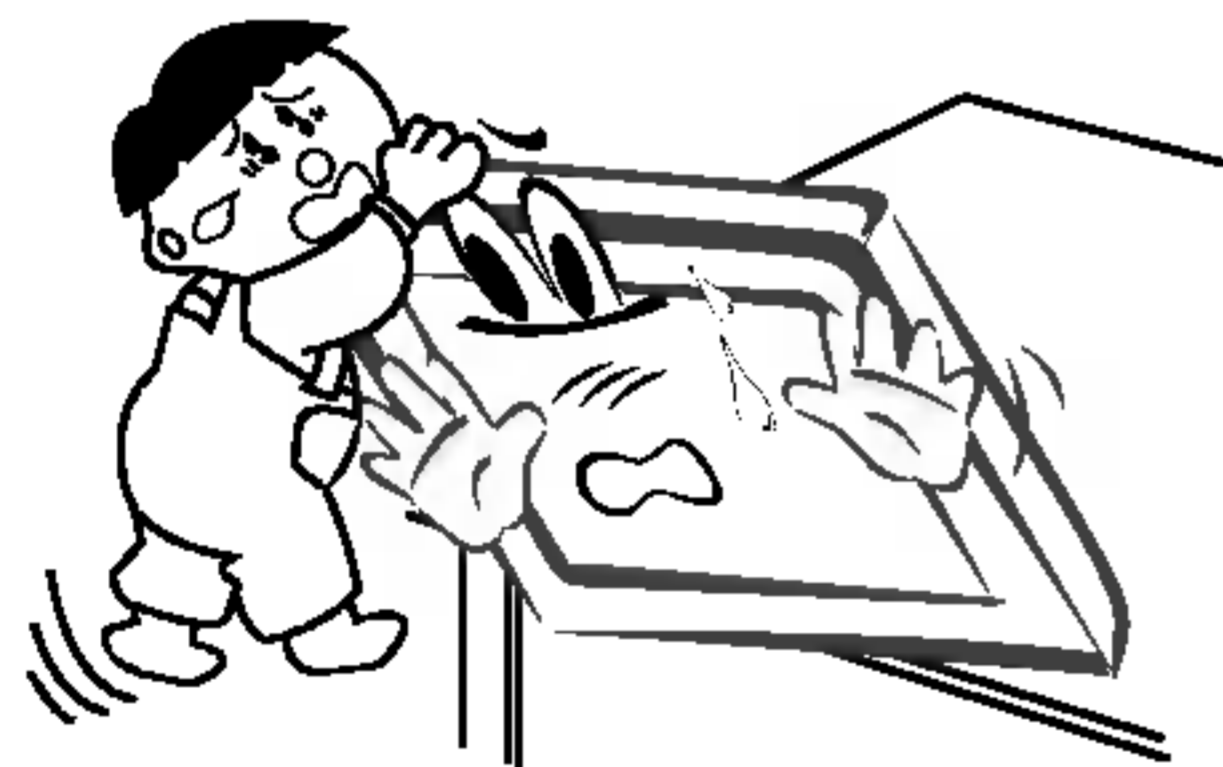

- El Monitor podría caerse causando heridas graves a un niño o a un adulto, además de graves desperfectos en el Monitor.

No coloque una antena exterior en las cercanías de líneas de alto voltaje elevadas ni de otros circuitos de luz o energía eléctrica.

- Podría provocar una descarga eléctrica.

Debe haber una distancia suficiente entre una antena exterior y las líneas de alto voltaje a fin de impedir que la primera toque las segundas aun cuando la antena caiga.

- Podría provocar una descarga eléctrica.

Cuando desenchufe, no tire del cable sino del enchufe.

- En caso contrario podría provocar un incendio.

Asegúrese de que el cable de potencia no halle en su camino ningún objeto caliente, como un calentador.

- Podría provocar un incendio o una descarga eléctrica.

No enchufe el Monitor cuando el cable de potencia o el enchufe estén dañados o cuando la parte de conexión de la toma de corriente esté suelta.

- Podría provocar un incendio o una descarga eléctrica.

Deshágase cuidadosamente de las pilas para evitar que algún niño se las coma.

- En el caso de que se las coma, llévelo inmediatamente a ver a un médico.

Cuando traslade el Monitor ya montado con los Altavoces, no lo transporte sujetándolo de los Altavoces.

- El Monitor podría caerse causando heridas graves a un niño o a un adulto, además de graves desperfectos en el Monitor.

Desconecte este producto de la toma de corriente de la pared antes de limpiarlo. No utilice limpiadores líquidos ni en aerosol.

- Podría causar desperfectos en el Monitor u ocasionar una descarga eléctrica.

Póngase en contacto con el servicio técnico para limpiar la parte interna del Monitor una vez al año.

- La acumulación de polvo puede provocar fallos mecánicos.

La distancia entre los ojos del espectador y la pantalla debe ser igual a aproximadamente 5 ó 7 veces la longitud de la diagonal de la pantalla.

- En caso contrario, se forzaría la vista.

Desconecte el Monitor de la toma de corriente de la pared cuando se deje desatendido o sin utilizar durante periodos prolongados de tiempo.

- La acumulación de polvo puede provocar un incendio o una descarga eléctrica debidos a deterioro o a cortocircuito.

Utilice sólo las pilas que se especifican.

- En caso contrario podría causar desperfectos en el Monitor u ocasionar una descarga eléctrica

Índice de Contenidos

Advertencias de Seguridad		
Instrucciones de seguridad	2~3
Introducción		
Controles del control remoto	6
Localización y función de los controles	7~9
Instalación		
Configuraciones de Pantalla de Equipos Externos	10~11
Especificación Visualizable Del Monitor	12
Accesorios	13
Instalación del Monitor	14
Funcionamiento		
Conexión del Monitor	15
Selección del idioma en pantalla (opción)	15
Ajuste de la imagen		
PSM (Memoria de Estado de la Imagen)	16
XD	16
Control de Ajuste Automático del Color	16
Control Manual de Temperaturas	16
sRGB (sólo en los modos RGB[PC], DVI[PC])	..	17
Tono de piel (opción)	17
Control manual de imagenl	17
Ajuste del sonido		
SSM (Memorización niveles de sonido)	18
BBE	18
AVL (Nivelador Automático de Volumen)	18
Ajuste de sonido	18
Opciones de Menú de Hora		
Ajuste del Reloj	19
Ajuste del Temporizador On/Off (Encendido/Apagado)	19
Auto Desconex	19
Temporizador de Desconexión Automática	19
Menú de SPECIAL		
Bloqueo para niños	20
Método ISM	20
Energía Baja	21
XD Demo (opción)	21
Rotación de Menú para Visualización Vertical	..	21
Menú de PANTALLA (SCREEN)		
Autoajuste (sólo en los modos RGB[PC], DVI[PC])	22	
Configuración del formato de imagen	22
Posición de la Pantalla	22
Manual Configurar (sólo en los modos RGB[PC], DVI[PC])	23
Cómo seleccionar el modo Wide VGA/XGA (sólo en los modos RGB[PC], DVI[PC])	23
Ajuste de la Pantalla	23
Cine	23
Reducción de Luminancia y Ruido (option)	24
Inicialización	24
Split Zoom (Zoom de División)	24
Función PIP (Imagen dentro de Imagen)		
Viendo la PIP (Imagen dentro de Imagen)	25
Selección de programas para la imagen secundaria (opción)	25
Selección del modo de entrada para la imagen secundaria	25
Cómo mover el PIP (sólo en los modos PIP)	...	25
PIP Tamaño	25
PIP Transparency (sólo en los modos PIP)	25
Varios		
Ajuste Externo	26~31
CÓDIGO IR (formato NEC)	32~33
Lista de comprobación para reparación de averías	34
Especificaciones del producto	35

Después de haber leído este manual consévelo en un lugar en el que el usuario siempre pueda consultarlo fácilmente.

Introducción

Qué es un Monitor de Plasma?

Si se introduce tensión eléctrica en gas dentro de paneles de vidrio, se da salida a rayos ultravioleta y éstos se funden con una sustancia fluorescente. Es este momento, se produce emisión de luz. Un Monitor de Plasma es una Pantalla plana de próxima generación que hace uso de este fenómeno.

Campo visual de una amplitud de 160°

Un Monitor de Plasma proporciona un campo visual de un ángulo superior a 160° de modo que se puede obtener una imagen libre de toda distorsión alguna procedente de cualquier dirección.

Instalación Sencilla

Un Monitor de Plasma es mucho más ligero y más pequeño que otros productos de su misma clase, por lo que es posible instalar el Monitor de Plasma en el lugar que se desee.

Pantalla Grande

La pantalla de un Monitor de Plasma es de 42" o 50" lo que permite disfrutar de una experiencia tan intensa como si el espectador estuviera en una sala de cine.

Monitor de Plasma Multimedia

Un Monitor de Plasma puede conectarse a un ordenador, lo que permite utilizarlo como pantalla para conferencias, juegos, Internet y otros muchos usos.

Explicación sobre puntos de color que pueden aparecer en la pantalla PDP

El PDP, que es el mecanismo de visualización de este producto, se compone de entre 0.9 y 2.2 millones de células, y durante la fabricación del PDP puede que se produzcan defectos en unas pocas células. El hecho de que varios puntos coloreados sean visibles en la pantalla sería aceptable, en consonancia con otros fabricantes de PDP, y ello no significaría que el PDP esté defectuoso. Confiamos en que el usuario entienda que el producto que se ajuste a esta norma se considera aceptable. Quiere ello decir que no podría ser cambiado ni su importe devuelto. Prometemos esforzarnos al máximo para desarrollar nuestra tecnología a fin de reducir al mínimo los defectos de las células.

Explicación sobre el ruido presente en el PDP

De la misma forma que se utiliza un ventilador en un ordenador personal a fin de que la CPU no se caliente, el PDP está dotado de ventiladores de refrigeración con el fin de mejorar la fiabilidad de este producto. Por lo tanto, puede producirse un cierto nivel de ruido cuando el ventilador esté en funcionamiento. Tal ruido no tiene efecto negativo alguno sobre la eficiencia y fiabilidad del producto y está igualmente diseñado para no ocasionar dificultad alguna cuando se utilice este producto. El ruido procedente de los ventiladores es parte del normal funcionamiento de este producto. Confiamos en que el usuario entienda que un cierto nivel de ruido resulta aceptable. Quiere ello decir que el producto no podría ser cambiado ni su importe devuelto.

ADVERTENCIA

Éste es un producto de Clase A. En un entorno doméstico este producto puede ocasionar interferencias de radio, en el cual caso puede requerirse al usuario a que adopte las medidas adecuadas.

ADVERTENCIA

A FIN DE REDUCIR EL RIESGO DE INCENDIOS Y DESCARGAS ELÉCTRICAS, NO DEJE ESTE PRODUCTO EXPUESTO A LLUVIA NI HUMEDAD.

Controles del control remoto

- Cuando utilice el control remoto, diríjalo al sensor del control remoto del Monitor.
- Quizás haya un defecto si se ajusta el brillo especificado mediante el mando a distancia con respecto a las características de este monitor.

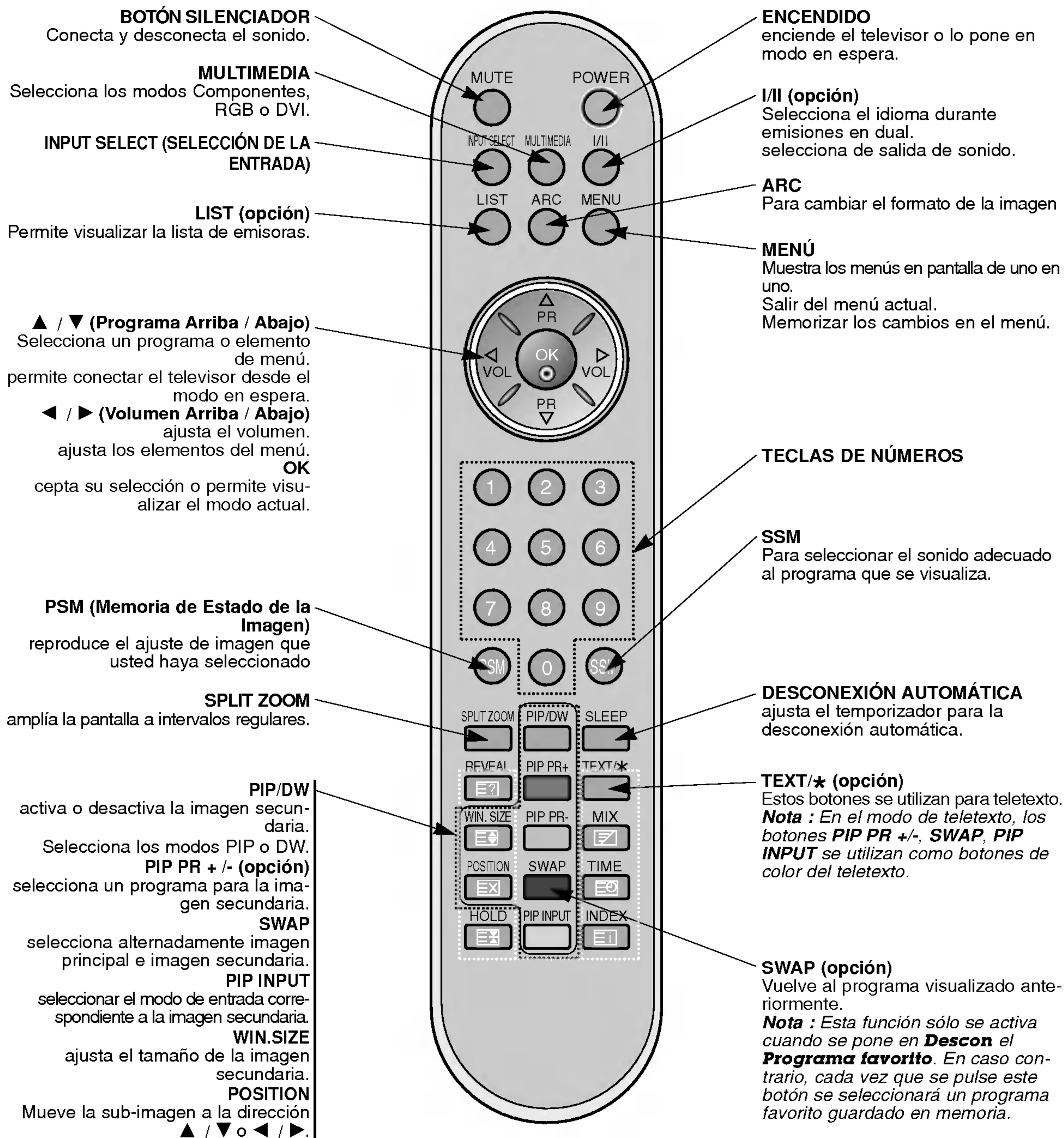

Colocación de las pilas

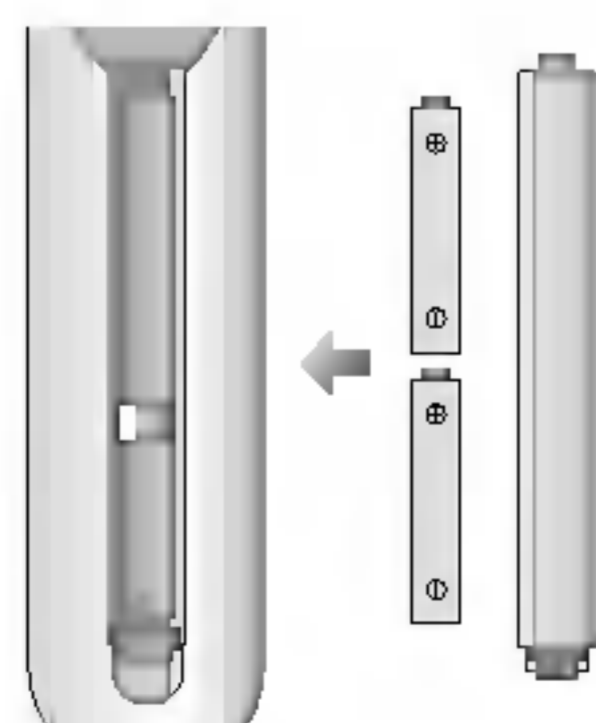

- Abra la tapa del compartimiento de las pilas situada en la parte posterior e introduzca las pilas con la polaridad correcta.
- Coloque dos pilas alcalinas de 1.5 V del tipo AAA.
Nunca coloque pilas gastadas junto con otras nuevas.

Localización y función de los controles

- Aquí se muestra una representación simplificada del panel frontal.
- Este diagrama puede no coincidir con su aparato.

< Panel Posterior >

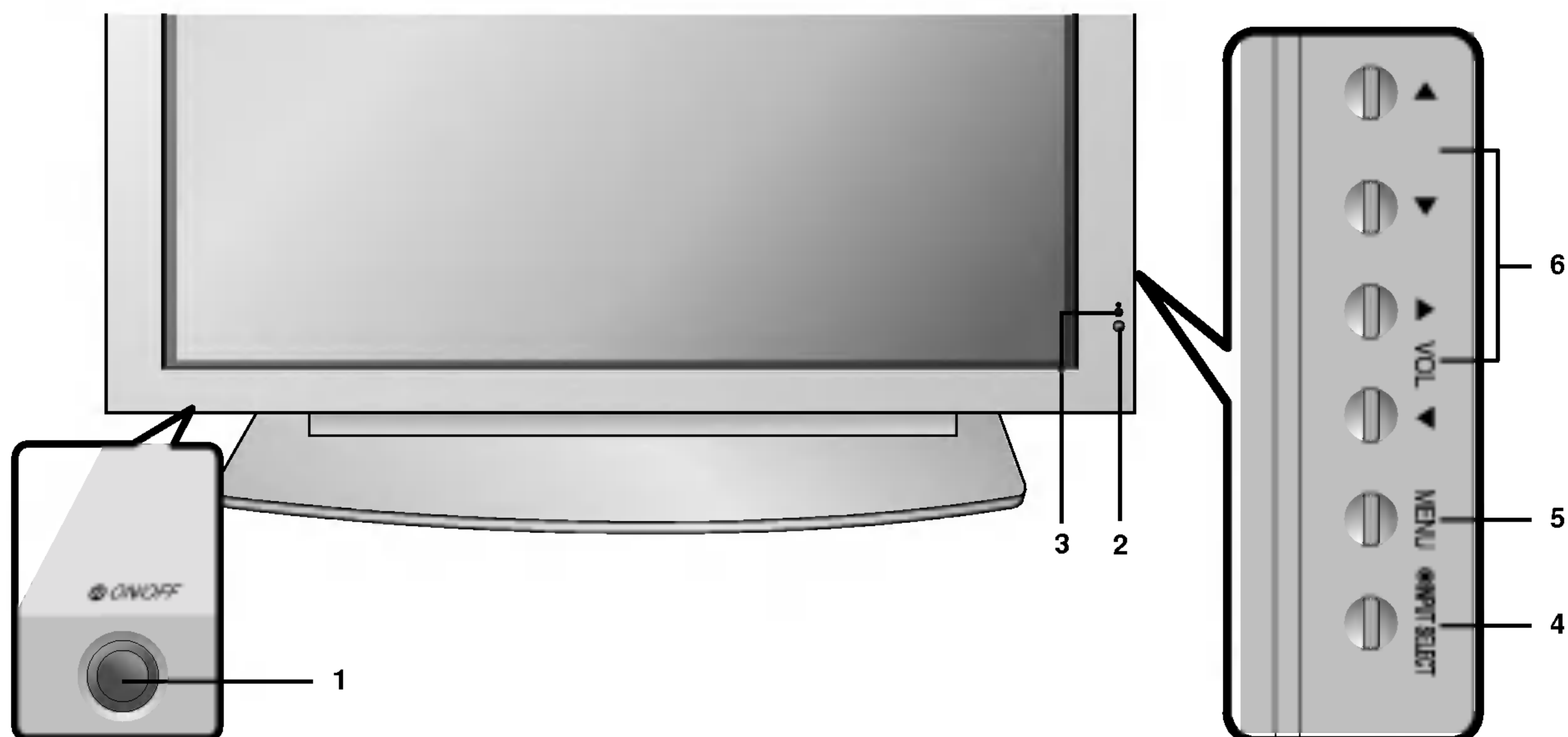

ESPAÑOL

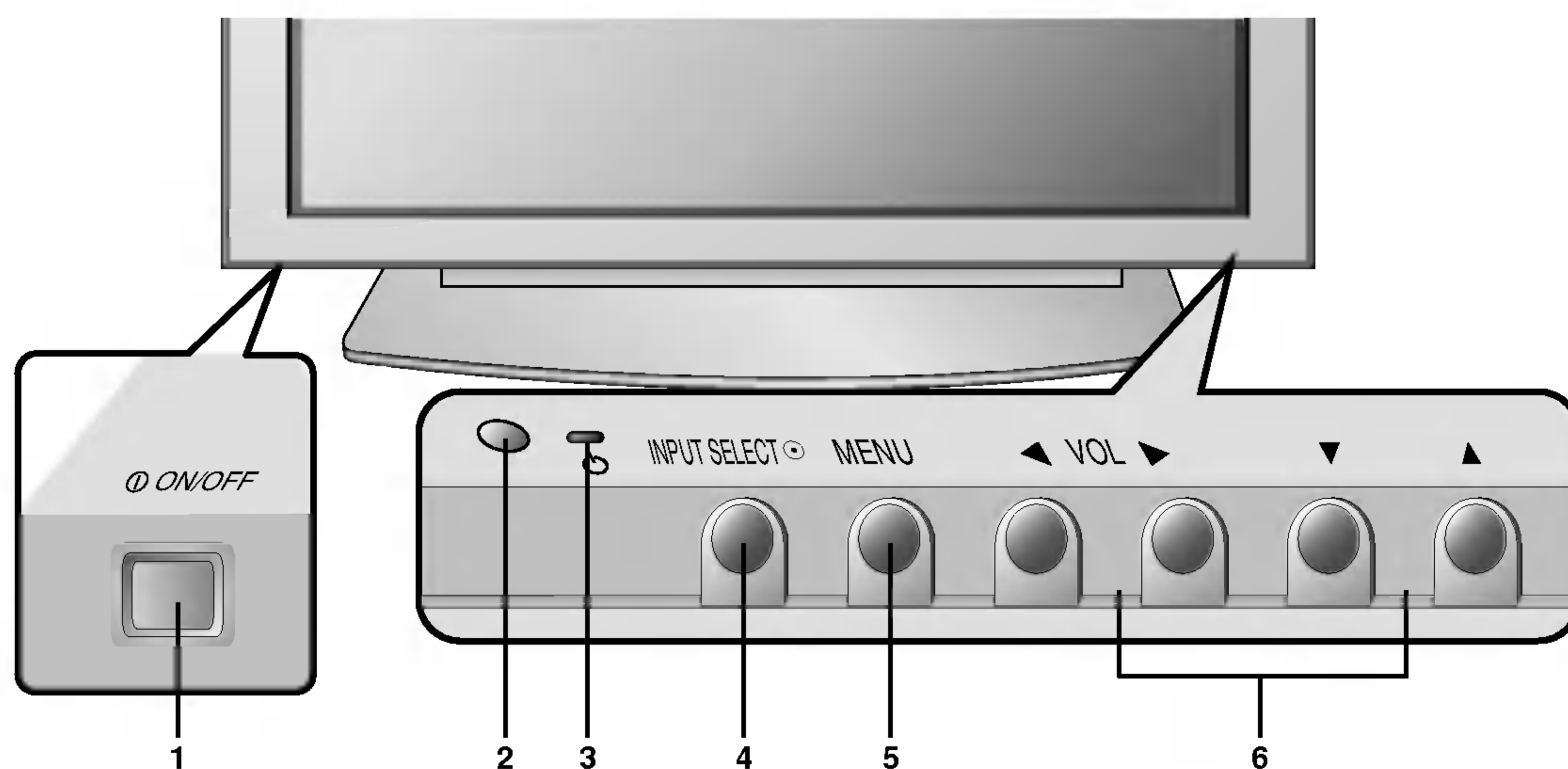

1. BOTÓN PRINCIPAL DE ENCENDIDO

2. SENSOR DEL CONTROL REMOTO

3. INDICADOR DE ENCENDIDO / EN ESPERA

Se ilumina en rojo en espera

Se ilumina en verde cuando el Monitor está encendido

4. INPUT SELECT (SELECCIÓN DE LA ENTRADA)

5. MENÚ

Muestra los menús en pantalla de uno en uno.

Salir del menú actual.

Memorizar los cambios en el menú.

6. ▲ / ▼ (Programa Arriba / Abajo)

Selecciona un programa o elemento de menú.
permite conectar el televisor desde el modo en espera.

◀ / ▶ (Volumen Arriba / Abajo)

ajusta el volumen.

ajusta los elementos del menú.

Localización y función de los controles

< Panel Posterior >

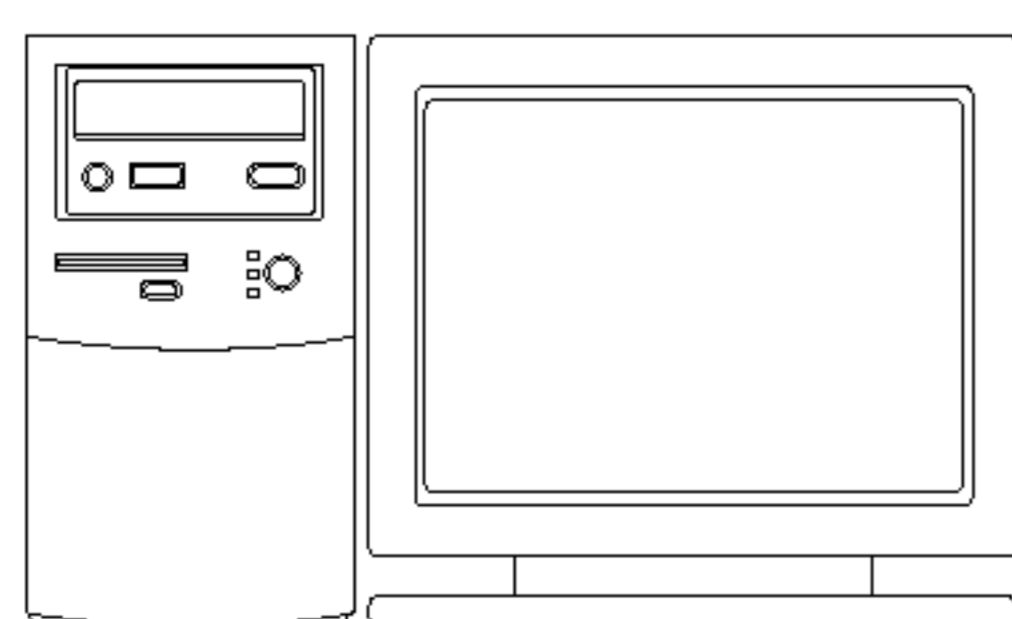
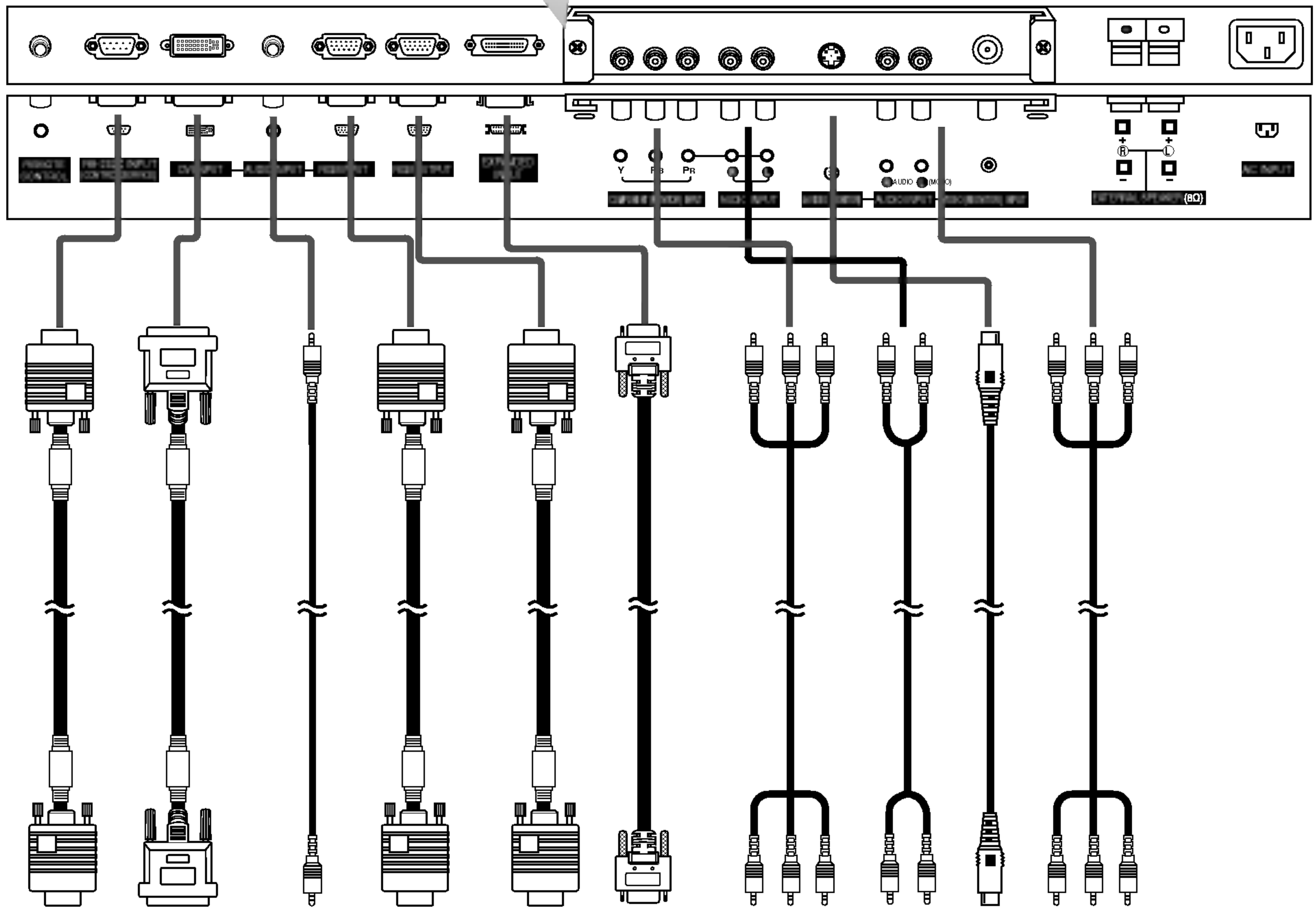

Conectar un PC



Ver una fuente externa Audiovisual

< Panel Posterior >

RCA Escriba

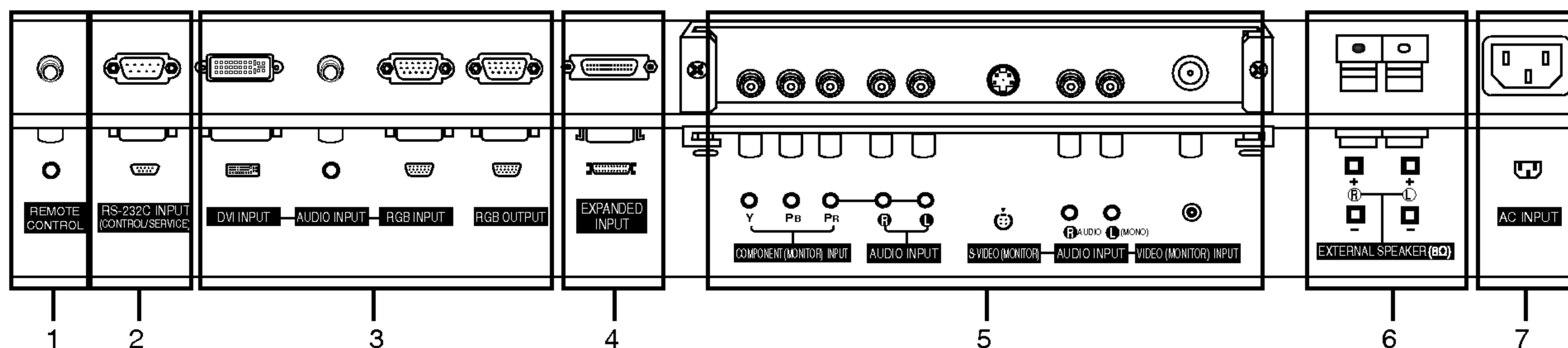

Scart Escriba

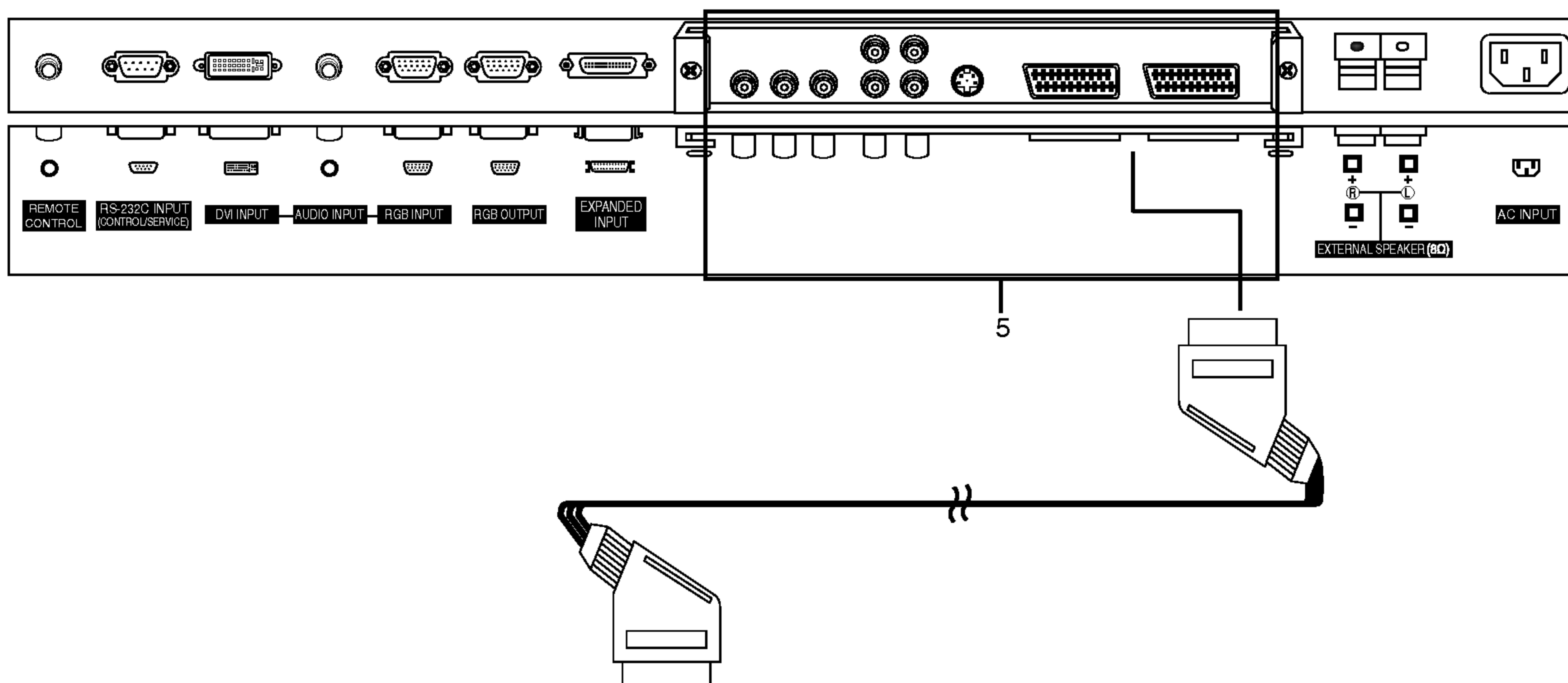

ESPAÑOL

1. TELECOMANDO

2. PUERTO DE ENTRADA RS-232C (CONTROL / SERVICIO)

Conéctelo al casquillo RS-232C del PC.

3. ENTRADA DVI / ENTRADA RGB / ENTRADA DE AUDIO

Conecte el casquillo de salida del monitor del ORDENADOR PERSONAL a este casquillo.

TOMA DE LA SALIDA RGB

Puede recibir la señal RGB1 en otro monitor, conecte la salida RGB a otro puerto de entrada de pc de otro monitor.

4. ENTRADA AMPLIADA

5. COMPONENTE ENTRADA DE / ENTRADA DE AUDIO

TOMAS AUDIO (L/MONO)/S-VIDEO IN
TOMAS AUDIO (L/MONO)/VIDEO IN

Euro conectores hembra

Conecte el euro conector hembra del videocasete al euro conector hembra del aparato.

6. ALTAVOZ EXTERIOR (Salida de 8 ohmios)

Connect this terminal to the optionally available speaker.
*Para obtener más información, consulte el manual del 'Altavoz y Soporte del altavoz'.

7. ALVÉOLO DE ENTRADA DE CORRIENTE

Este Monitor funciona solamente con suministro de red de CA, el voltaje es el indicado en el interior de la cubierta posterior de este manual. Nunca conecte este Monitor a un suministro de CC.

Configuraciones de Pantalla de Equipo Externos

Ver Vídeos (Cuando la placa de Interfaz está instalada.)

- Cuando conecte el Monitor de Plasma a equipos externos, introduzca las conexiones en los puertos del mismo color (Vídeo – amarillo, Audio (L) – blanco, Audio (R) – rojo).
 - Conecte el casquillo de ENTRADA DE VIDEO con el adaptador BNC-RCA al casquillo ENTRADA DE VIDEO del equipo.
 - Si dispone usted de una grabadora de vídeo monoaural, conecte el cable del audio de la grabadora en la toma de AUDIO (L / MONO) del Monitor de Plasma.
 - Si se conecta una Grabadora de Vídeo Estéreo a la toma de Vídeo Estéreo, mejora la calidad de la imagen, si se la compara con la conexión de una Grabadora normal a la entrada de Vídeo.
O, Conecte el euroconector del VCR al terminal Euro scart del televisor.
 - Evite que una imagen fija permanezca en la pantalla durante un periodo prolongado de tiempo. Habitualmente, una imagen fija congelada de un formato de imagen 4:3 de una grabadora o si hay una etiqueta CH; la imagen fija puede seguir siendo visible en la pantalla.
 - Utilice la función "Orbiter" ("Orbital") para evitar tener una imagen fija.
1. Pulse el botón **INPUT SELECT** del control remoto y seleccione **MNT AV** o (**MNT AV1** o **MNT AV2**).
(Cuando conecte un Vídeo Estéreo, seleccione **MNT S-Video**.)
 2. Introduzca una cinta de vídeo en la grabadora y pulse el botón de **PLAY** de la grabadora. (Consulte el manual del usuario de la Grabadora.)

Ver TV por Cable (Cuando la placa de Interfaz está instalada.)

- Después de haberse suscrito a un servicio de televisión por cable a través de un proveedor local y de haber instalado un adaptador, ya puede usted ver la programación de la televisión por cable.
 - Para más información acerca del servicio de televisión por cable, póngase en contacto con su proveedor o proveedores locales de televisión por cable.
1. Pulse el botón de **INPUT SELECT** del control remoto y seleccione **MNT AV** o (**MNT AV1** o **MNT AV2**).
 2. Sintonice los canales que le suministre el servicio de cable utilizando la caja del adaptador de cable.

Ver una fuente externa Audiovisual (Cuando la placa de Interfaz está instalada.)

- Cuando conecte el Monitor de Plasma a equipos externos, introduzca las conexiones en los puertos del mismo color.:
Vídeo – amarillo, Audio (L) – blanco, Audio (R) – rojo.
O, Conecte el euroconector del VCR al terminal Euro scart del televisor.
1. Pulse el botón de **INPUT SELECT** del control remoto del monitor para seleccionar **MNT AV** o (**MNT AV1** o **MNT AV2**).
 2. Ponga en funcionamiento el equipo externo que corresponda.

Ver DVD (Cuando la placa de Interfaz está instalada.)

Cómo realizar la conexión

- Conecte las entradas de DVD vídeo en Y, PB, PR del COMPONENTE INPUT y las entradas de audio en los alvéolos de Audio de la INPUT AV.
O, Conecte el euroconector del VCR al terminal Euro scart del televisor.

Cómo utilizarlo

1. Intente esto después de haber conectado el reproductor de DVD.
2. Pulse el botón de **INPUT SELECT** o **MULTIMEDIA** del control remoto del monitor para seleccionar **MNT Component** o (**MNT AV1** o **MNT AV2**).

• Puertos de entrada del Componente

Puede usted conseguir una mejor calidad de imagen si conecta el reproductor de DVD a los puertos de entrada del componente de la forma como se indica al pie.

Puertos del componente del Monitor	Y	P _b	P _r
Puertos de salida de vídeo del reproductor de DVD	Y	P _b	P _r
	Y	B-Y	R-Y
	Y	Cb	Cr
	Y	P _B	P _R

Conectar un PC

- Conectando un PC al Monitor, puede usted disfrutar de una imagen y un sonido nítidos.
- Para evitar que se quemara una imagen en la pantalla del Monitor, no deje una imagen fija en la pantalla durante un periodo prolongado de tiempo.
- Conecte el PC en el puerto de ENTRADA RGB (PC INPUT) o ENTRADA DVI (ENTRADA DIGITAL RGB) del Monitor después de haber cambiado la resolución del PC.
- Pueden producirse interferencias asociadas a la resolución, brillo, contraste o diagrama vertical en modo PC. Si se producen interferencias, cambie el modo PC a otra resolución, cambie la velocidad de actualización a otra velocidad o ajuste el brillo o el contraste en el menú hasta que la imagen sea nítida. Si no es posible modificar la velocidad de actualización de la tarjeta de gráficos del PC, cambie la tarjeta de gráficos del PC o consulte al fabricante de la tarjeta de gráficos del PC.
- Formulario de entrada de sincronización : aparte

Cómo conectar

- Si la resolución del PC es superior a UXGA, no aparecerán imágenes en el monitor.
- Conecte el cable de señal del puerto de salida del monitor del PC al puerto de ENTRADA RGB (PC INPUT) del monitor o el cable de señal del puerto de salida DVI del PC al puerto de ENTRADA DVI (ENTRADA DIGITAL RGB) del monitor.
- Conecte el cable de audio desde el PC en los puertos de Audio del Monitor. (Los cables de audio no se suministran con el Monitor)
- En el caso de utilizar una tarjeta de sonido, ajuste adecuadamente el sonido del PC.
- Este monitor cuenta con una Solución Plug and Play VESA. El monitor proporciona datos EDID al sistema PC con un protocolo DDC. El PC se ajusta de manera automática para utilizar este monitor.
- El protocolo DDC está preconfigurado en modo RGB (RGB analógico), DVI (DVI, RGB digital).
- Si es preciso, ajuste la configuración del monitor para la funcionalidad Plug and Play.
- Si la tarjeta de gráficos del PC no emite de manera simultánea RGB analógico y digital, conecte el puerto de ENTRADA RGB (PC INPUT) o de ENTRADA DVI (ENTRADA DIGITAL RGB) del monitor al PC.
Si la tarjeta de gráficos del PC no emite de manera simultánea RGB analógico y digital, configure el monitor en modo RGB o DVI; (el otro modo está configurado en Plug and Play automáticamente por el monitor).
- Quizás el modo DOS no funcione dependiendo de la tarjeta de vídeo si se utiliza un cable DVI-I.

Cómo utilizarlo

1. Pulse el botón de **POWER** del PC y pulse el botón de **ON/OFF** del Monitor.
2. A continuación, pulse el botón de **POWER** del control remoto del Monitor.
3. Pulse el botón de **INPUT SELECT** o **MULTIMEDIA** del control remoto del monitor para seleccionar RGB o DVI.
4. Fije la resolución del PC por debajo de SXGA (1280 x 1024, 60Hz).

Especificación Visualizable Del Monitor

RGB / DVI modo

Resolución	Frecuencia Horizontal (Khz.)	Frecuencia Vertical (Hz.)
640x350	31.468	70.09
	37.861	85.08
720x400	31.469	70.08
	37.927	85.03
640x480	31.469	59.94
	35.000	66.66
	37.861	72.80
	37.500	75.00
848x480	43.269	85.00
	31.500	60.00
	37.799	70.00
852x480	39.375	75.00
	31.500	60.00
800x600	37.799	70.00
	39.375	75.00
	35.156	56.25
	37.879	60.31
	48.077	72.18
832x624	46.875	75.00
	53.674	85.06
	49.725	74.55
1024x768	48.363	60.00
	56.476	70.06
	60.023	75.02
	68.677	85.00
1152x864	54.348	60.05
	63.995	70.01
	67.500	75.00
	77.487	85.00
1152x870	68.681	75.06
1280x960	60.023	60.02
1280x1024	63.981	60.02

Serie MZ-42PM13/23

RGB / DVI modo

Resolución	Frecuencia Horizontal (Khz.)	Frecuencia Vertical (Hz.)
640x350	31.468	70.09
	37.861	85.08
720x400	31.469	70.08
	37.927	85.03
640x480	31.469	59.94
	35.000	66.66
	37.861	72.80
	37.500	75.00
848x480	43.269	85.00
	31.500	60.00
	37.799	70.00
852x480	39.375	75.00
	31.500	60.00
800x600	37.799	70.00
	39.375	75.00
	35.156	56.25 (RGB)
	37.879	60.31
	48.077	72.18
832x624	46.875	75.00
	53.674	85.06
	49.725	74.55
1024x768	48.363	60.00
	56.476	70.06
	60.023	75.02
	68.677	85.00
1360x768	47.700	60.00
	59.625	75.02
	68.500	85.00
1366x768	47.700	60.00
	59.625	75.02
1152x864	69.500	85.00
	54.348	60.05
	63.995	70.01
	67.500	75.00
1152x870	77.487	85.00
	68.681	75.06
1280x768	47.693	60.00
	60.091	75.00
	68.504	85.00
1280x960	60.023	60.02
1280x1024	63.981	60.02

Serie MZ-50PM13/23

Accesorios

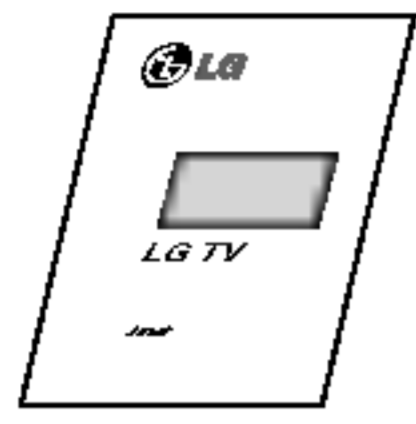

Manual de Usuario

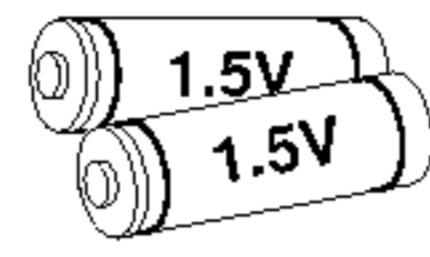

Pilas alcalinas

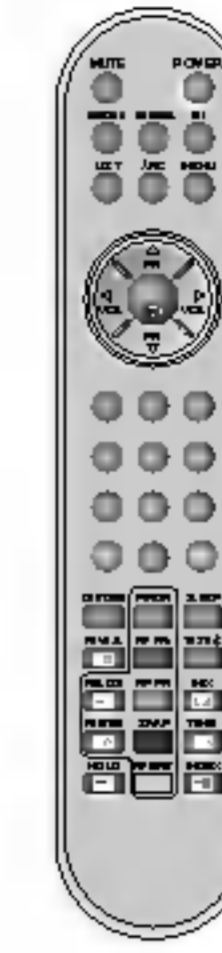

Control remoto

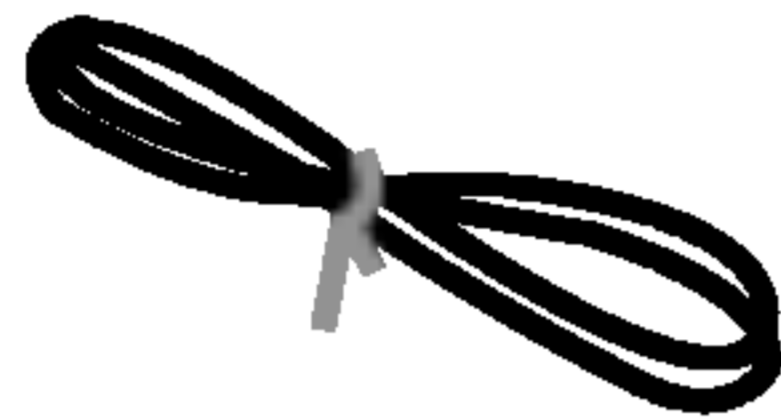

Cable de potencia



Adaptador BNC-RCA
(opción)

ESPAÑOL

Cable de Euroconector (opción)

- Los extras opcionales pueden ser cambiados o modificados para mejora de su calidad sin previo aviso. Pueden añadirse nuevos extras opcionales.
- Para adquirir estos artículos, póngase en contacto con su distribuidor.



Soporte basculante para montaje en pared

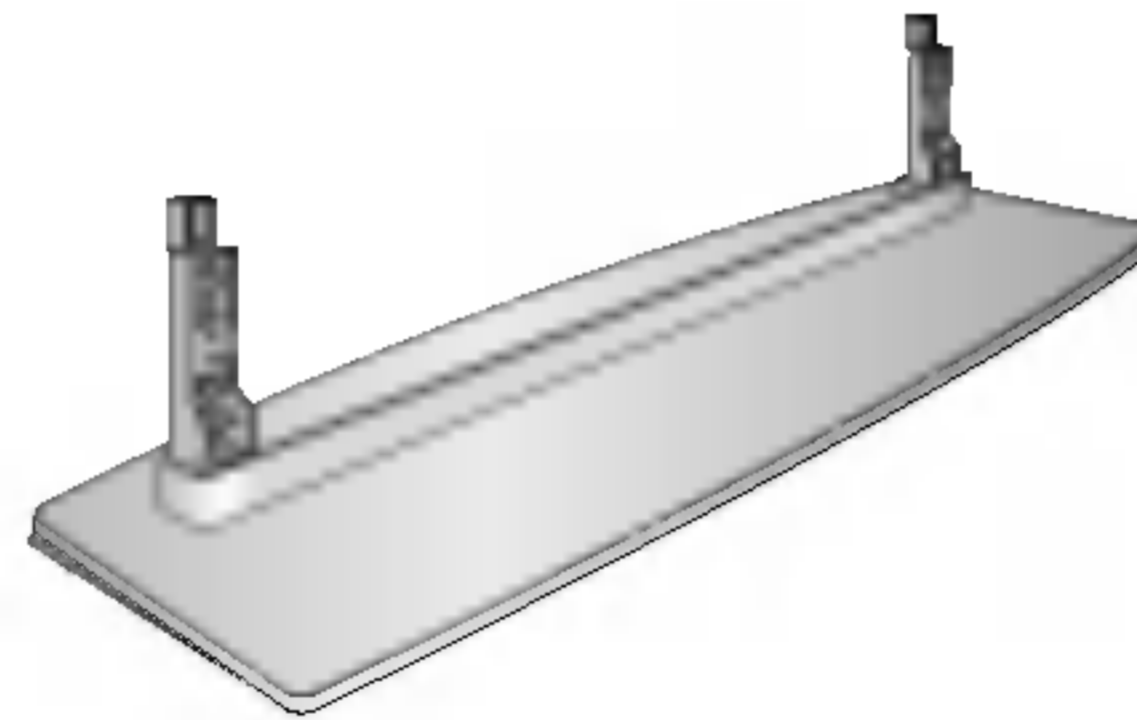

Pedestal de sobremesa



Soporte para montaje en techo

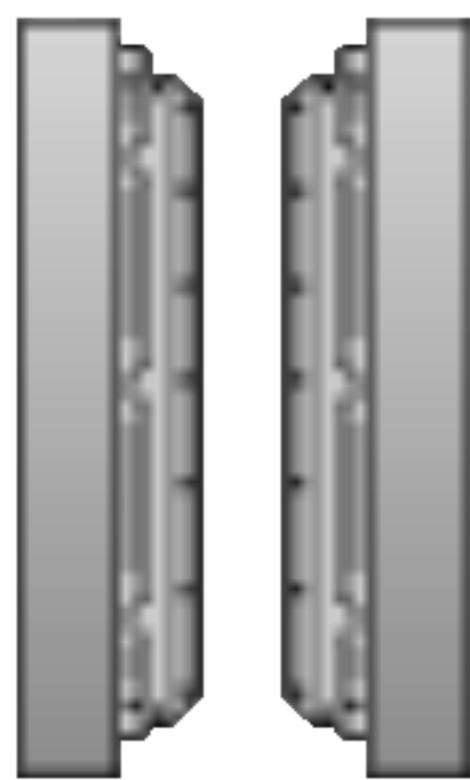

Altavoces

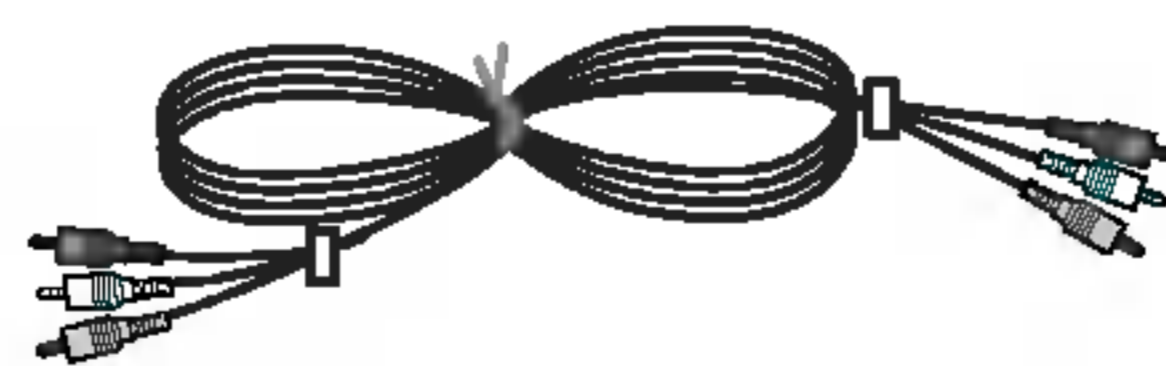

Cables de vídeo

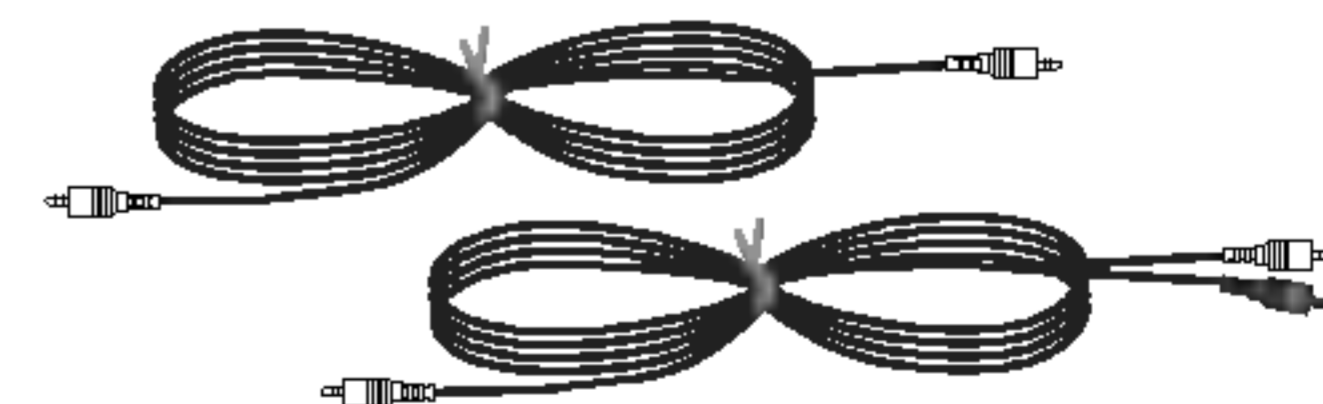

Cables de audio

Instalación del Monitor

- El Monitor se puede instalar de diferentes formas, en una pared, o en un escritorio, etc.
- Instale este monitor sólo en un lugar adecuadamente ventilado.
- Este monitor ha sido diseñado para poder realizar un montaje en posición vertical u horizontal.

Montaje en Pared: Instalación Horizontal



- El monitor puede instalarse en una pared según se muestra anteriormente. (Para obtener información adicional, remítase a la "Guía de Configuración e Instalación de Soporte de Montaje en Pared" opcional).
- Los altavoces son opcionales y se muestran exclusivamente a efectos ilustrativos.

Montaje en Pared: Instalación Vertical

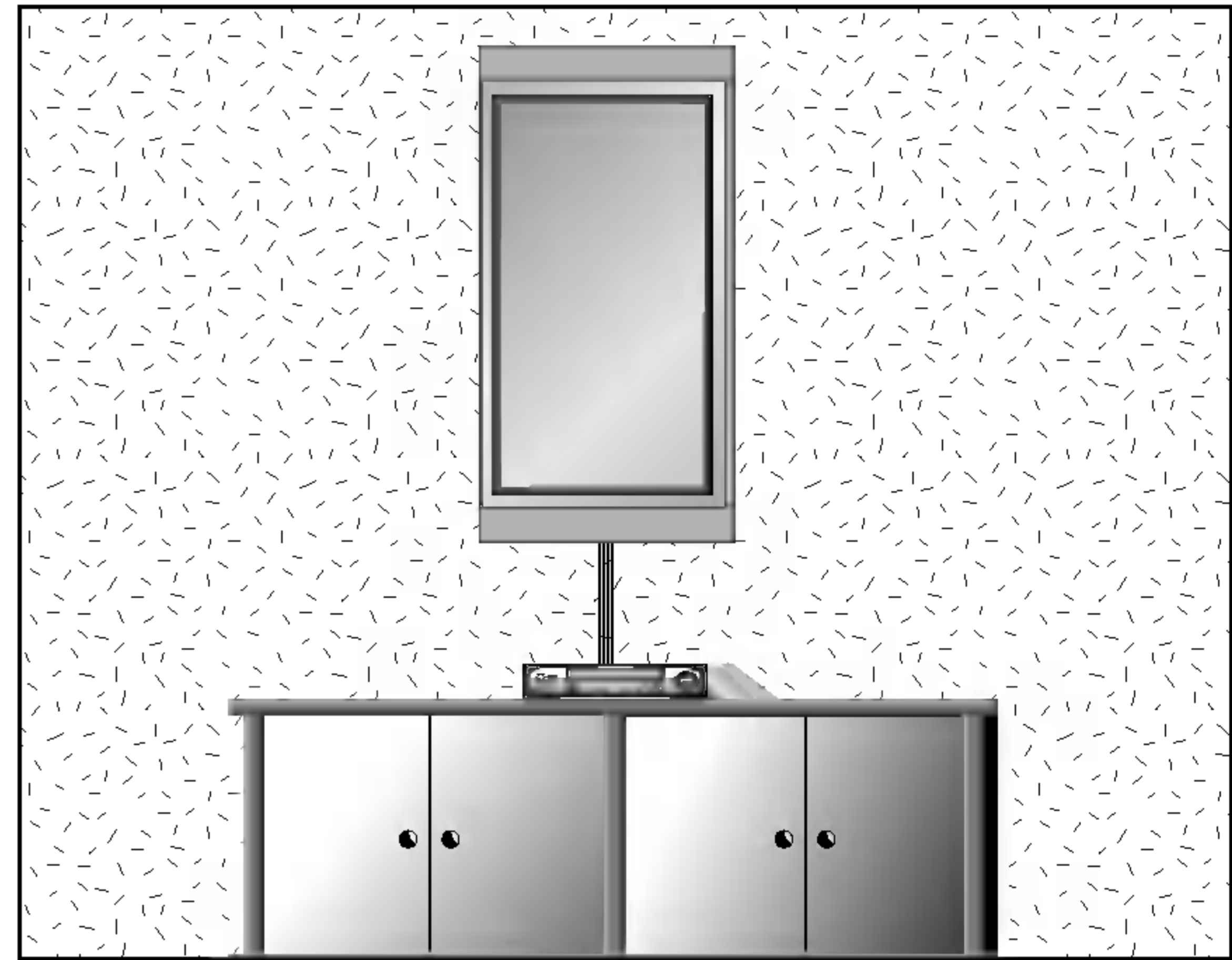

- El monitor puede instalarse en posición vertical sobre la pared según se muestra anteriormente. (Para obtener información adicional, remítase a la "Guía de Configuración e Instalación de Soporte de Montaje en Pared" opcional).
- Atención: cuando instale el monitor en posición vertical, los mandos del panel frontal deben estar colocados en el extremo inferior izquierdo, según se muestra anteriormente.
- Los altavoces son opcionales y se muestran exclusivamente a efectos ilustrativos.
- **Nota:** Para utilizar el Monitor en posición vertical, la imagen fuente deberá estar también en formato vertical.

Instalación del Soporte para Escritorio

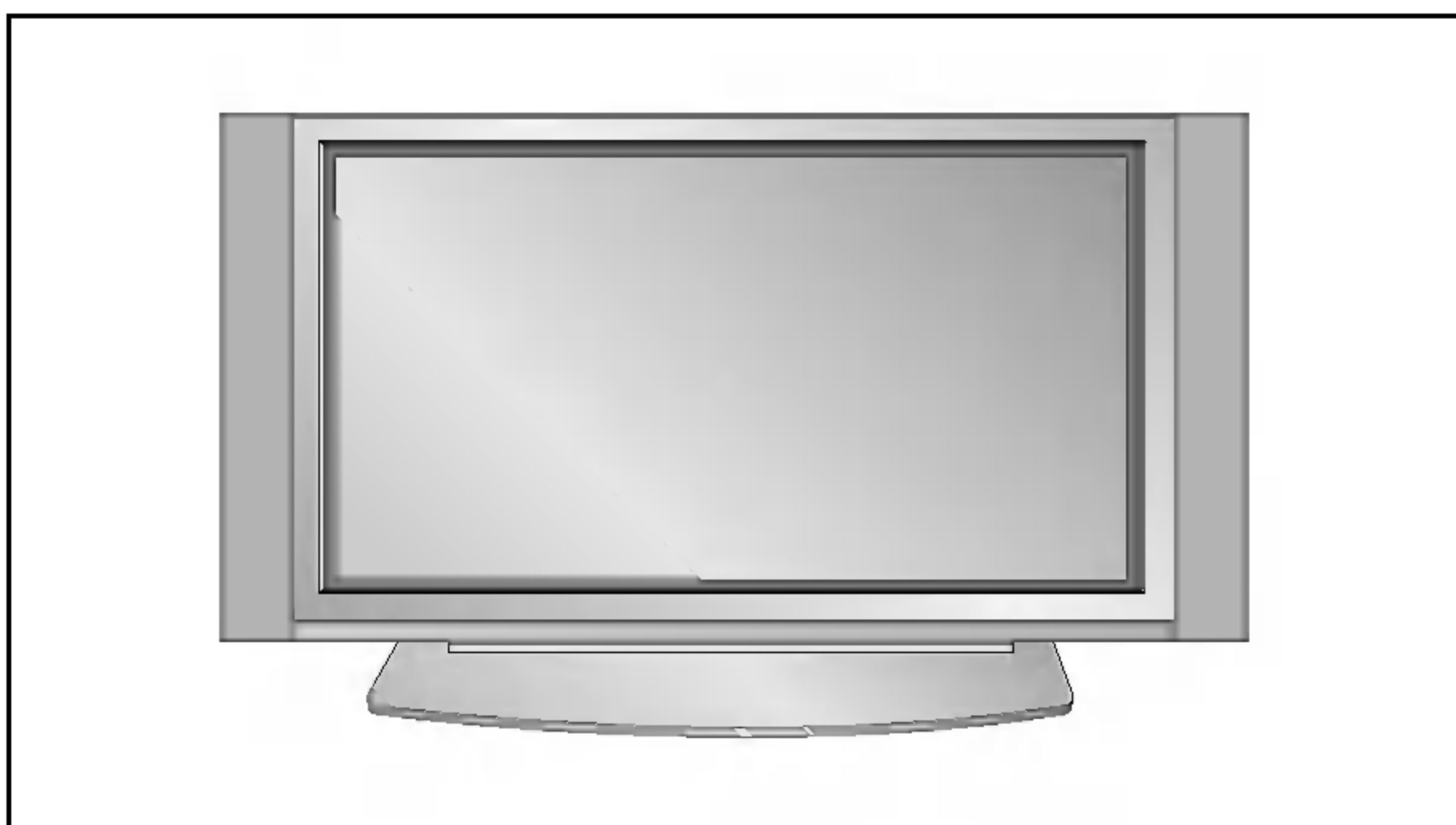

- El Monitor puede instalarse en un escritorio según se muestra anteriormente. (Para obtener información adicional, remítase a la "Guía de Configuración e Instalación de Soporte de Escritorio" opcional).
- Los altavoces y los soportes de altavoces mostrados son opcionales, y se muestran únicamente como ejemplo.

Instalación del Montaje en Pared

Holguras mínimas permisibles para una ventilación adecuada del montaje en pared.

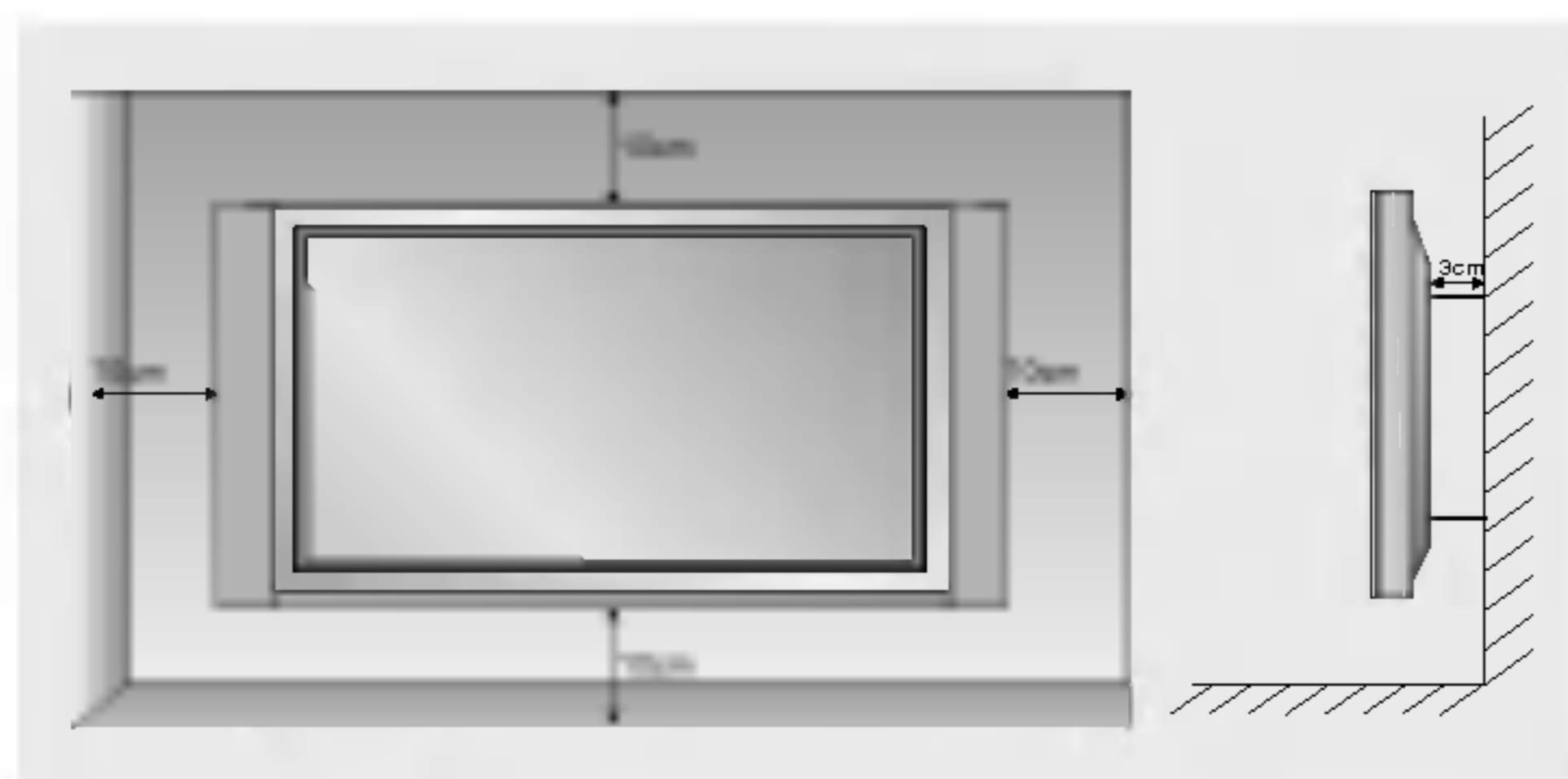

Instalación del pedestal de sobremesa

Holguras mínimas permisibles para una ventilación adecuada del montaje sobre pedestal.

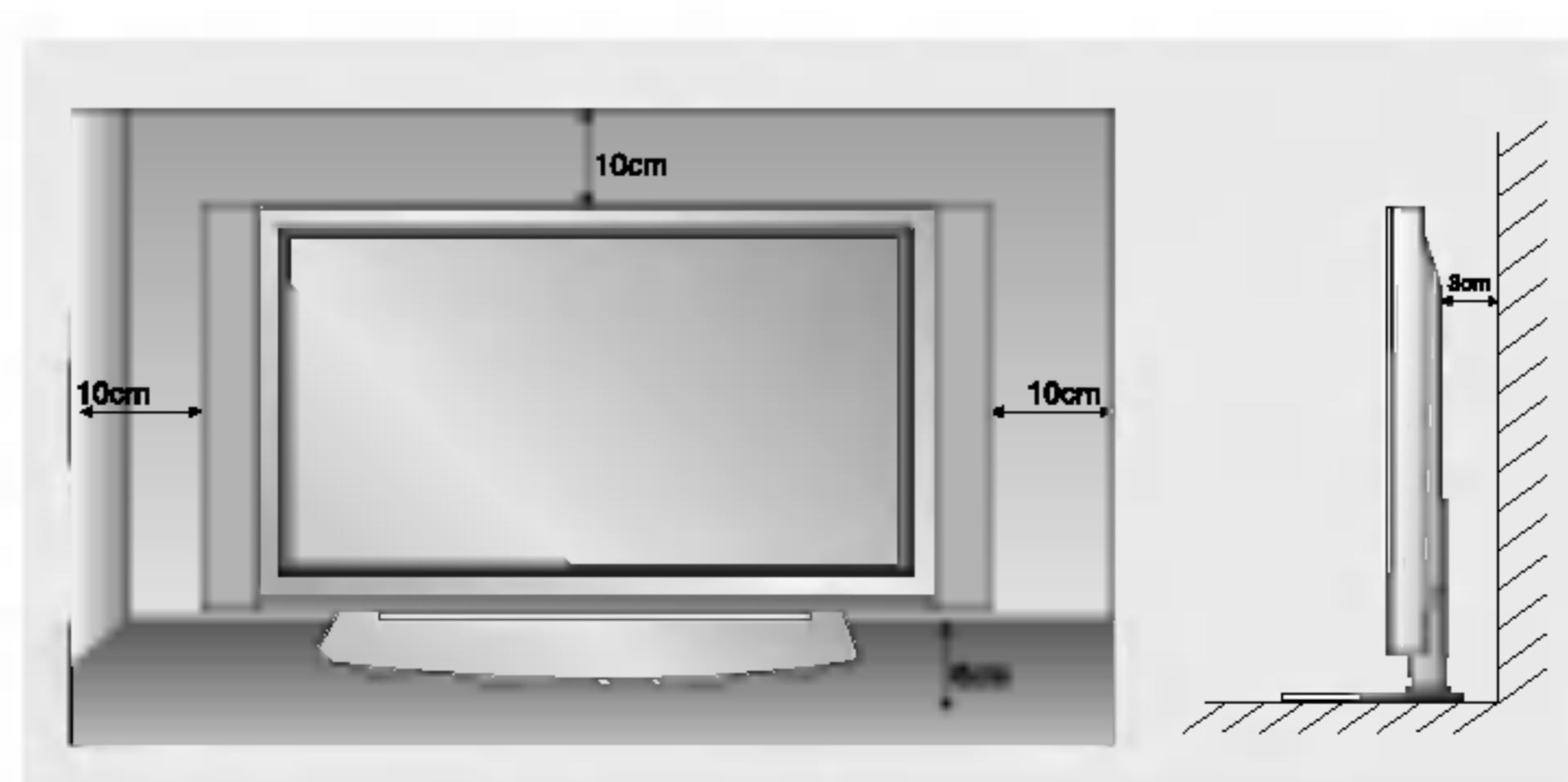

Conexión del Monitor

- Cuando se utilice el control remoto, diríjalo hacia el sensor que se encuentra en el Monitor.

Conexión del Monitor inmediatamente después de la instalación

1. Conecte correctamente el cable de potencia.
2. Pulse el botón de **⓪ ON/OFF** que se encuentra en el Monitor. En este momento, el Monitor está conectado en modo de espera. Pulse el botón de **INPUT SELECT** o **▲ / ▼** que se encuentra en el Monitor o pulse el botón de **POWER, INPUT SELECT, MULTIMEDIA** o **▲ / ▼** que se encuentra en el control remoto y a continuación el Monitor se conectará.

Conexión del Monitor (el cable de potencia sigue conectado)

1. Si el Monitor está desconectado con el botón de **⓪ ON/OFF** que se encuentra en el Monitor
 - Pulse el botón de **⓪ ON/OFF** que se encuentra en el Monitor para conectar el Monitor.
2. Si el Monitor está desconectado con el control remoto y también con el botón de **⓪ ON/OFF** que se encuentra en el Monitor
 - Pulse el botón de **⓪ ON/OFF** que se encuentra en el Monitor y a continuación pulse el botón de **INPUT SELECT** o **▲ / ▼** que se encuentra en el Monitor o pulse el botón de **POWER, INPUT SELECT, MULTIMEDIA** o **▲ / ▼** que se encuentra en el control remoto y entonces se conectará el Monitor.

Selección del idioma en pantalla (opción)

- El menú puede aparecer en la pantalla en idioma inglés, alemán, francés, italiano, u español. Para seleccionar el idioma.
 1. Pulse el botón de **MENÚ** y a continuación pulse el botón **▲ / ▼** para seleccionar el menú **ESPECIAL**.
 2. Pulse el botón **▶** y a continuación pulse el botón **▲ / ▼** para seleccionar el **Idioma**.
 3. Pulse el botón **▶** y a continuación pulse el botón **▲ / ▼** para seleccionar el idioma deseado.
Todas las indicaciones en pantalla aparecerán el idioma seleccionado.
 4. Pulse repetidamente el botón **MENU** para volver a la pantalla de TV.

Ajuste de la imagen

PSM (Memoria de Estado de la Imagen)

- Utilice el PSM para configurar el Monitor a fin de obtener la mejor imagen.
- Al ajustar las opciones de imagen (contraste, brillo, color, definición y matiz) manualmente, PSM cambiará automáticamente a USER (usuario).

1. Pulse el botón **PSM**.

- Cada pulsación del botón **PSM** cambia el mensaje de la pantalla tal y como se muestra al pie

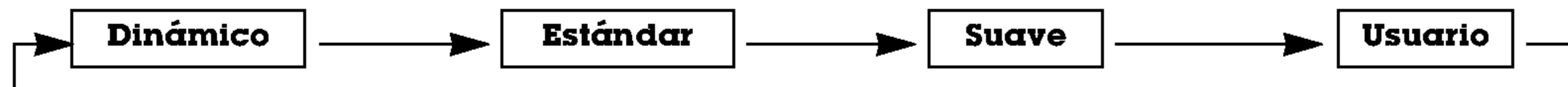

- También puede seleccionar **Dinámico**, **Estándar**, **Suave** o **Usuario** en el menú de Imagen.
- Las imágenes **Dinámico**, **Estándar**, **Suave** y vienen programadas de fábrica para obtener una buena reproducción de imagen y no pueden ser modificadas.

XD

- Usted puede disfrutar de la imagen viva y de alta definición con la excelente tecnología del procesador de Realidad Digital de LG.
- Cuando seleccione las opciones de imagen (**Dinámico**, **Estándar** y **Suave**) en el Menú IMAGEN, automáticamente se activa el **XD**.

1. Pulse el botón de **MENÚ** y a continuación pulse el botón ▲ / ▼ para seleccionar el menú IMAGEN.
2. Pulse el botón ► y a continuación pulse el botón ▲ / ▼ para seleccionar el **XD**.
3. Pulse el botón ► y a continuación pulse el botón ▲ / ▼ para seleccionar el **Conex** o **Descon**.
4. Pulse repetidamente el botón **MENU** para volver a la pantalla de TV.



Control de Ajuste Automático del Color

- Para volver a los valores iniciales (restablecer la configuración predeterminada), seleccione '**Flat**'.

1. Pulse el botón de **MENÚ** y a continuación pulse el botón ▲ / ▼ para seleccionar el menú IMAGEN.
2. Pulse el botón ► y a continuación pulse el botón ▲ / ▼ para seleccionar el **CSM**.
3. Pulse el botón ► y a continuación pulse el botón ▲ / ▼ para seleccionar el color temperatura deseado.
4. Pulse repetidamente el botón **MENU** para volver a la pantalla de TV.



Control Manual de Temperaturas (opción del usuario)

- Puede ajustar la intensidad de color del rojo, verde y azul según sus preferencias.

1. Pulse el botón de **MENÚ** y a continuación pulse el botón ▲ / ▼ para seleccionar el menú IMAGEN.
2. Pulse el botón ► y a continuación pulse el botón ▲ / ▼ para seleccionar el **CSM**.
3. Pulse el botón ► y a continuación pulse el botón ▲ / ▼ para seleccionar el **Usuario**.
4. Pulse el botón ► y a continuación pulse el botón ▲ / ▼ / ◀ / ▶ para realizar los ajustes adecuados.
 - El rango de ajuste de la **Rojo**, **Verde** y **Azul** es -30~+30.
5. Pulse repetidamente el botón **MENU** para volver a la pantalla de TV.

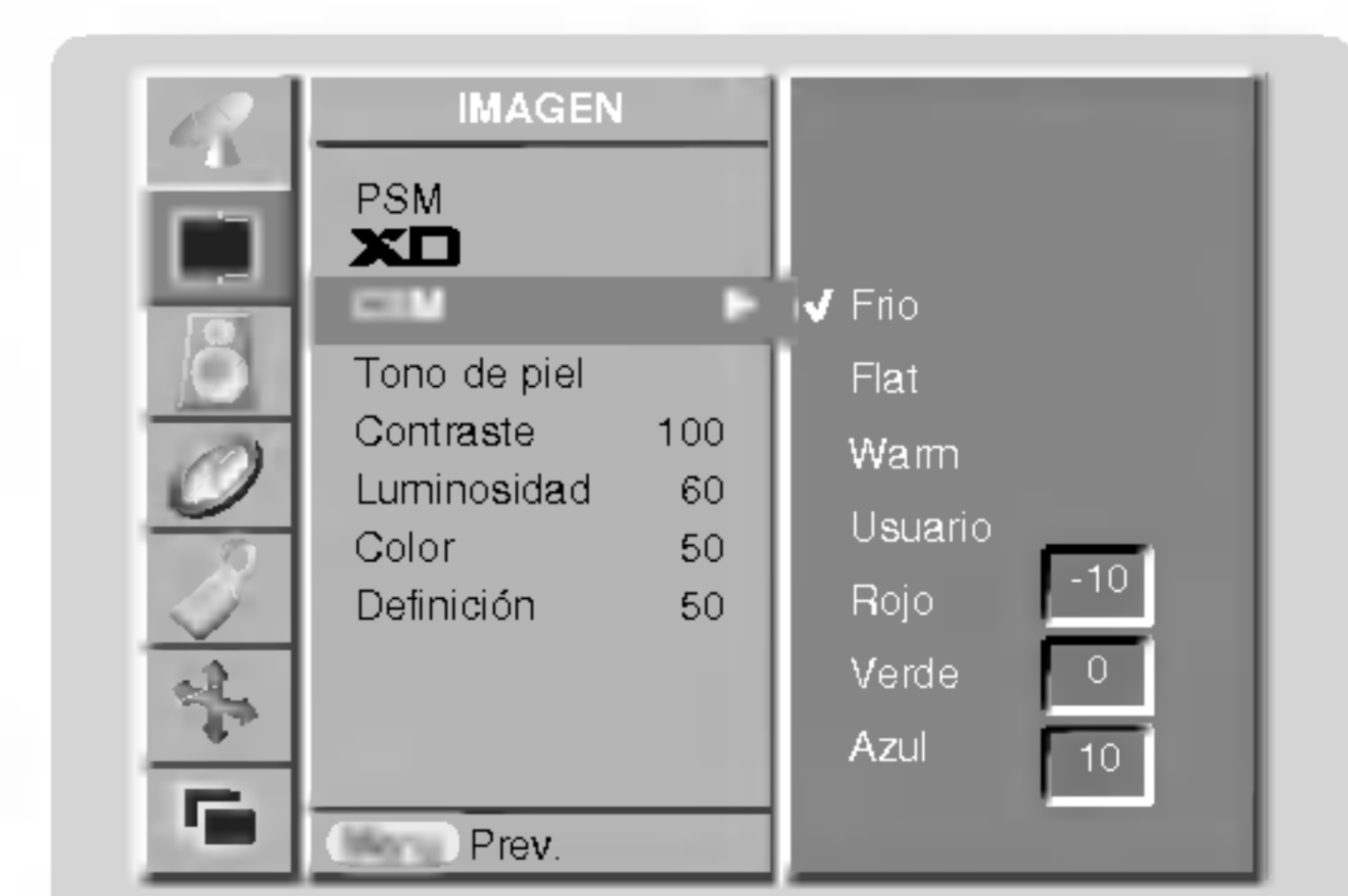

sRGB (sólo en los modos RGB[PC], DVI[PC])

- Cuando el aparato haya sido conectado a un equipo externo con la función sRGB, se ajusta una diferencia de color para mostrar las imágenes iguales entre sí.
1. Pulse el botón de **MENÚ** y a continuación pulse el botón ▲ / ▼ para seleccionar el menú **IMAGEN**.
 2. Pulse el botón ► y a continuación pulse el botón ▲ / ▼ para seleccionar el **sRGB**.
 3. Pulse el botón ► y a continuación pulse el botón ▲ / ▼ para seleccionar el **Conex** o **Descon**.
 4. Pulse repetidamente el botón **MENU** para volver a la pantalla de TV.

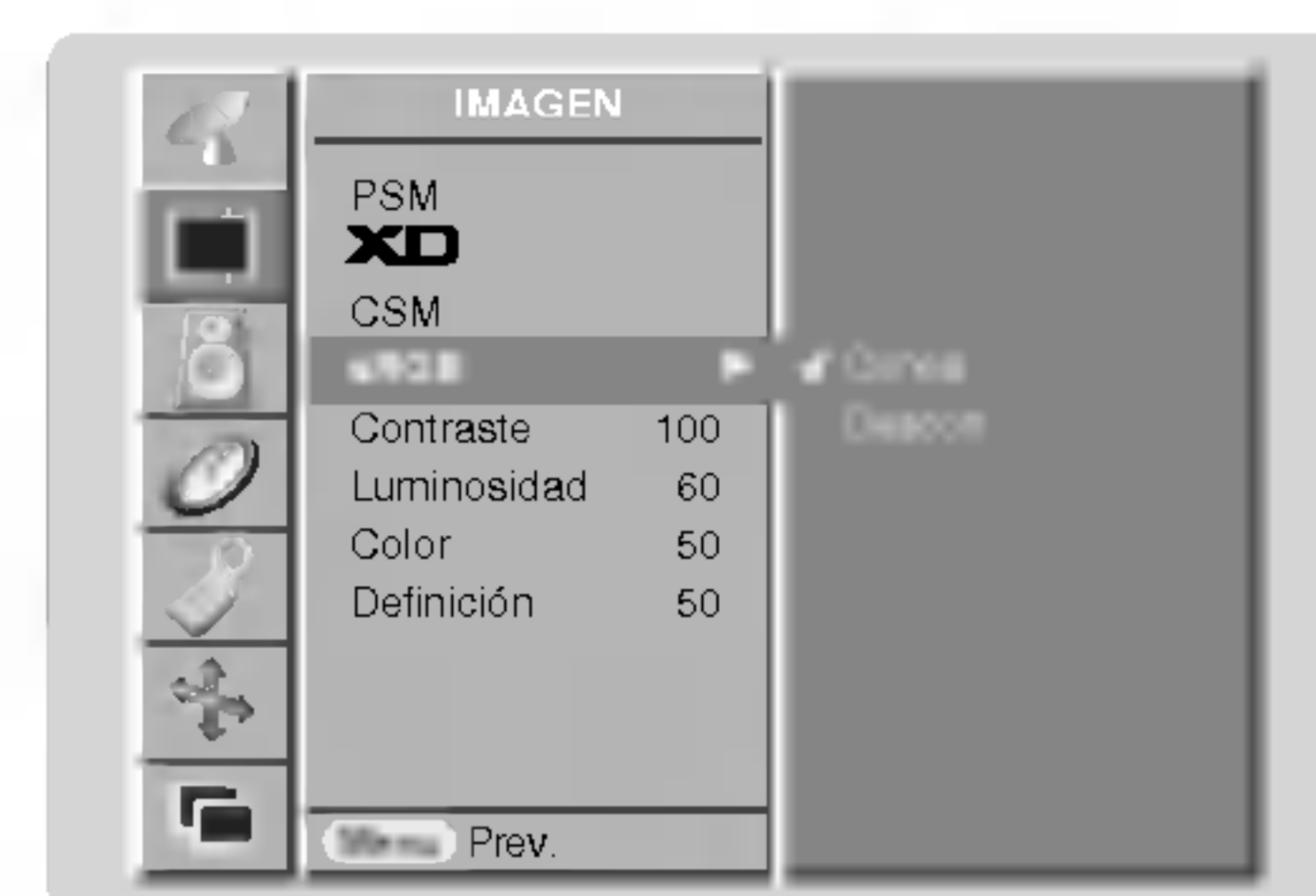

ESPAÑOL

Tono de piel (opción)

- Ajuste el Fleshtone (tono de piel) para seleccionar la opción de color de la piel deseada.
 - Esta función se activa en el modo siguiente:
TV, AV, S-Video, Component 480i/480p/576i/576p/720p/1080i, RGB[DTV], DVI[DTV].
1. Pulse el botón de **MENÚ** y a continuación pulse el botón ▲ / ▼ para seleccionar el menú **IMAGEN**.
 2. Pulse el botón ► y a continuación pulse el botón ▲ / ▼ para seleccionar el **Tono de piel**.
 3. Pulse el botón ► y a continuación pulse el botón ◀ / ▶ para realizar los ajustes adecuados.
 - La gama de ajuste de **Tono de piel** es 0 ~ 3.
 4. Pulse repetidamente el botón **MENU** para volver a la pantalla de TV.

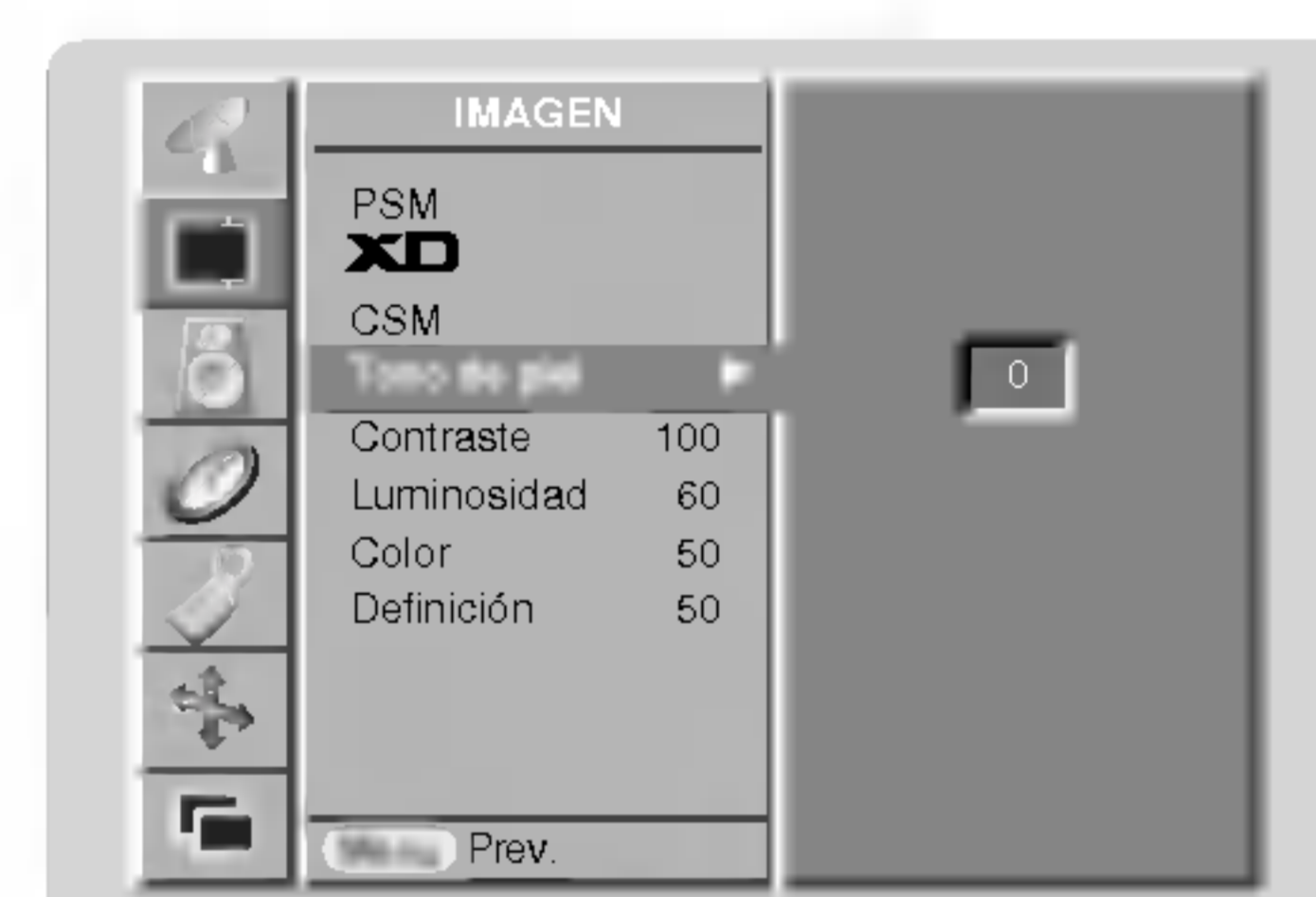
**Control manual de imagen (opción del usuario)**

- Puede ajustar el contraste, la luminosidad, la color, la nitidez y el tono de la imagen a los niveles que prefiera.
 - En el sistema de emisión PAL/SECAM, la opción de imagen TONO no funciona.
1. Pulse el botón de **MENÚ** y a continuación pulse el botón ▲ / ▼ para seleccionar el menú **IMAGEN**.
 2. Pulse el botón ► y a continuación pulse el botón ▲ / ▼ para seleccionar el imagen elemento deseado.
 3. Pulse el botón ► y a continuación pulse el botón ◀ / ▶ para realizar los ajustes adecuados.
 4. Pulse repetidamente el botón **MENU** para volver a la pantalla de TV.

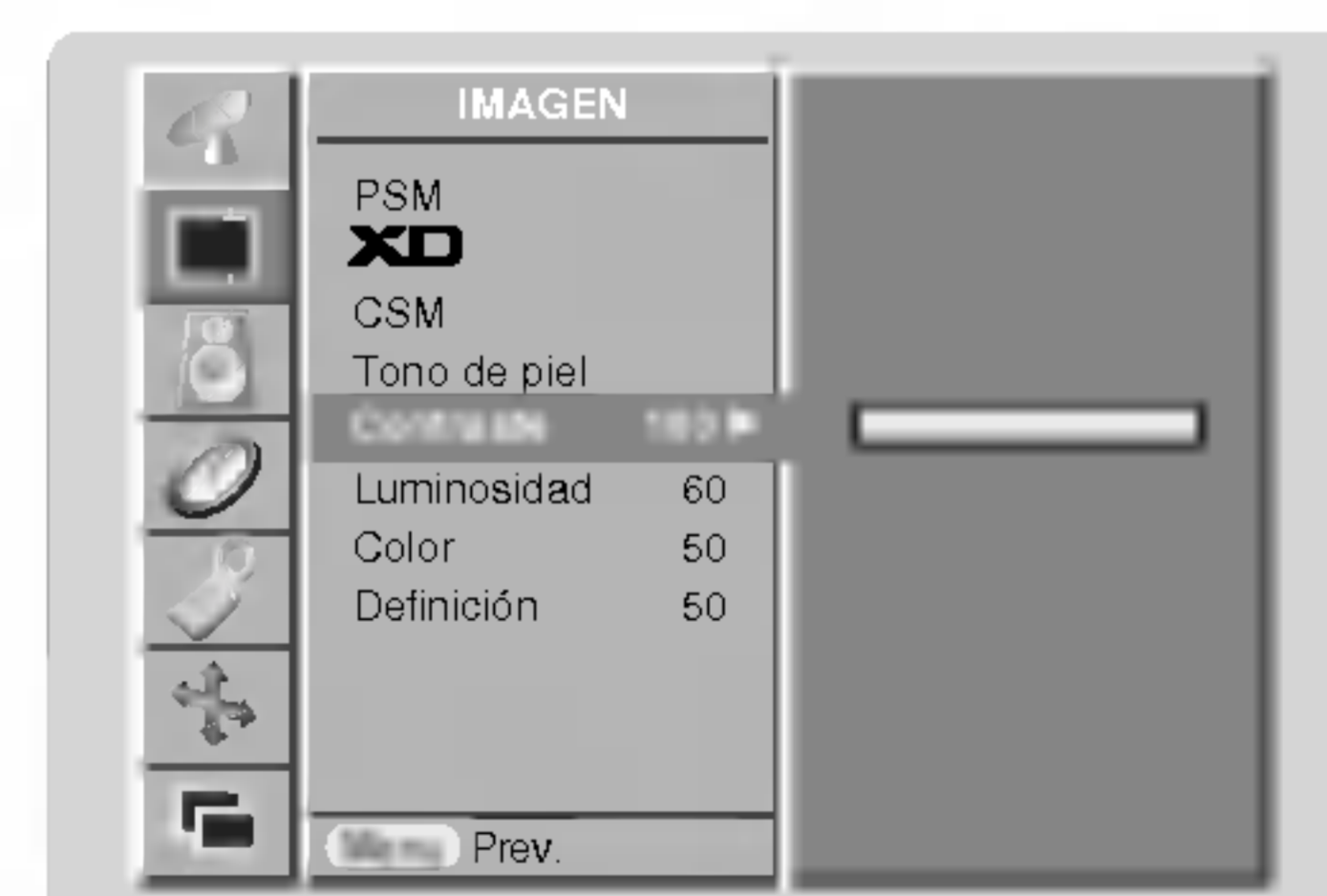

Ajuste del sonido

SSM (Memorización niveles de sonido)

- Esta función le permite disfrutar del mejor sonido sin realizar ajuste especial alguno ya que el Monitor selecciona automáticamente la opción adecuada de sonido dependiendo del contenido del programa.
- Al ajustar las opciones de sonido (agudos, graves y balance) manualmente, SSM cambiará automáticamente a USER (usuario).

1. Pulse el botón **SSM**.
2. Pulse el botón **SSM** para seleccionar el sonido deseado.

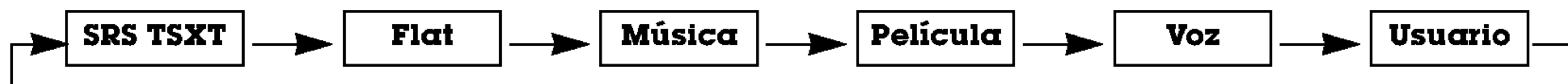

- Usted puede también seleccionar **SRS TSXT**, **Flat**, **Música**, **Película**, **Voz** o **Usuario** en el menú SONIDO.
- El sonido **SRS TSXT**, **Flat**, **Música**, **Película** y **Voz** están programados desde fábrica para una buena reproducción del sonido y no pueden ser cambiados.

-  es una marca de SRS Labs, Inc.
- La tecnología TruSurround XT está incorporada con licencia de SRS Labs, Inc.

BBE

- El sonido de Alta Definición BBE restaura la claridad y la presencia de mejor audición del sonido hablado y de realismo musical.

1. Pulse el botón de **MENÚ** y a continuación pulse el botón ▲ / ▼ para seleccionar el menú SONIDO.
2. Pulse el botón ► y a continuación pulse el botón ▲ / ▼ para seleccionar el **BBE**.
3. Pulse el botón ► y a continuación pulse el botón ▲ / ▼ para seleccionar el **Conex** o **Descon**.
4. Pulse repetidamente el botón **MENU** para volver a la pantalla de TV.

BBE. Fabricado bajo licencia de BBE Sound, Inc.



AVL (Nivelador Automático de Volumen)

- Esta característica mantiene un nivel de volumen uniforme incluso si se cambia de canal.

1. Pulse el botón de **MENÚ** y a continuación pulse el botón ▲ / ▼ para seleccionar el menú SONIDO.
2. Pulse el botón ► y a continuación pulse el botón ▲ / ▼ para seleccionar el **AVL**.
3. Pulse el botón ► y a continuación pulse el botón ▲ / ▼ para seleccionar el **Conex** o **Descon**.
4. Pulse repetidamente el botón **MENU** para volver a la pantalla de TV.



Ajuste de sonido (opción del usuario)

1. Pulse el botón de **MENÚ** y a continuación pulse el botón ▲ / ▼ para seleccionar el menú SONIDO.
2. Pulse el botón ► y a continuación pulse el botón ▲ / ▼ para seleccionar el sonido elemento deseado.
3. Pulse el botón ► y a continuación pulse el botón ◀ / ▶ para realizar los ajustes adecuados.
4. Pulse repetidamente el botón **MENU** para volver a la pantalla de TV.

Nota : Agudos, bajos o BBE no son adecuados para utilizar SRS TSXT.



Opciones de Menú de Hora

Ajuste del Reloj

- Cuando se borre el ajuste de hora actual debido a un corte de corriente, cuando el TV este desconectado o cuando el monitor se apague con el botón **ON/OFF** (Encendido/Apagado) en el monitor, vuelva a ajustar el reloj.
1. Pulse el botón **MENÚ** y luego el botón **▲ / ▼** para seleccionar el menú HORA.
 2. Pulse el botón **▶** y luego el botón **▲ / ▼** para seleccionar **Reloj**.
 3. Pulse el botón **▶** y luego el botón **▲ / ▼** para ajustar la hora.
 4. Pulse el botón **▶** y luego el botón **▲ / ▼** para ajustar los minutos.
 5. Pulse repetidamente el botón **MENÚ** para volver a la pantalla de TV.



Ajuste del Temporizador On/Off (Encendido/Apagado)

- La función de temporizador funciona únicamente una vez fijada la hora actual.
- La función temporizador-Off prevalece sobre la función temporizador-on si se fijan al mismo tiempo.
- El monitor debe estar en modo standby para que funcione el temporizador On.

1. Pulse el botón **MENÚ** y luego el botón **▲ / ▼** para seleccionar el menú HORA.
2. Pulse el botón **▶** y a continuación pulse el botón **▲ / ▼** para seleccionar el **Off tiempo** o **A tiempo**.
3. Pulse el botón **▶** y luego el botón **▲ / ▼** para seleccionar **Conex** (Encendido).
4. Pulse el botón **▶** y luego el botón **▲ / ▼** para ajustar la hora.
5. Pulse el botón **▶** y luego el botón **▲ / ▼** para ajustar los minutos.
6. **Sólo Función A tiempo**, Presione el botón **▶** y luego pulse el botón **▲ / ▼** para ajustar el número del programa o el nivel de volumen.
7. Pulse repetidamente el botón **MENÚ** para volver a la pantalla de TV.

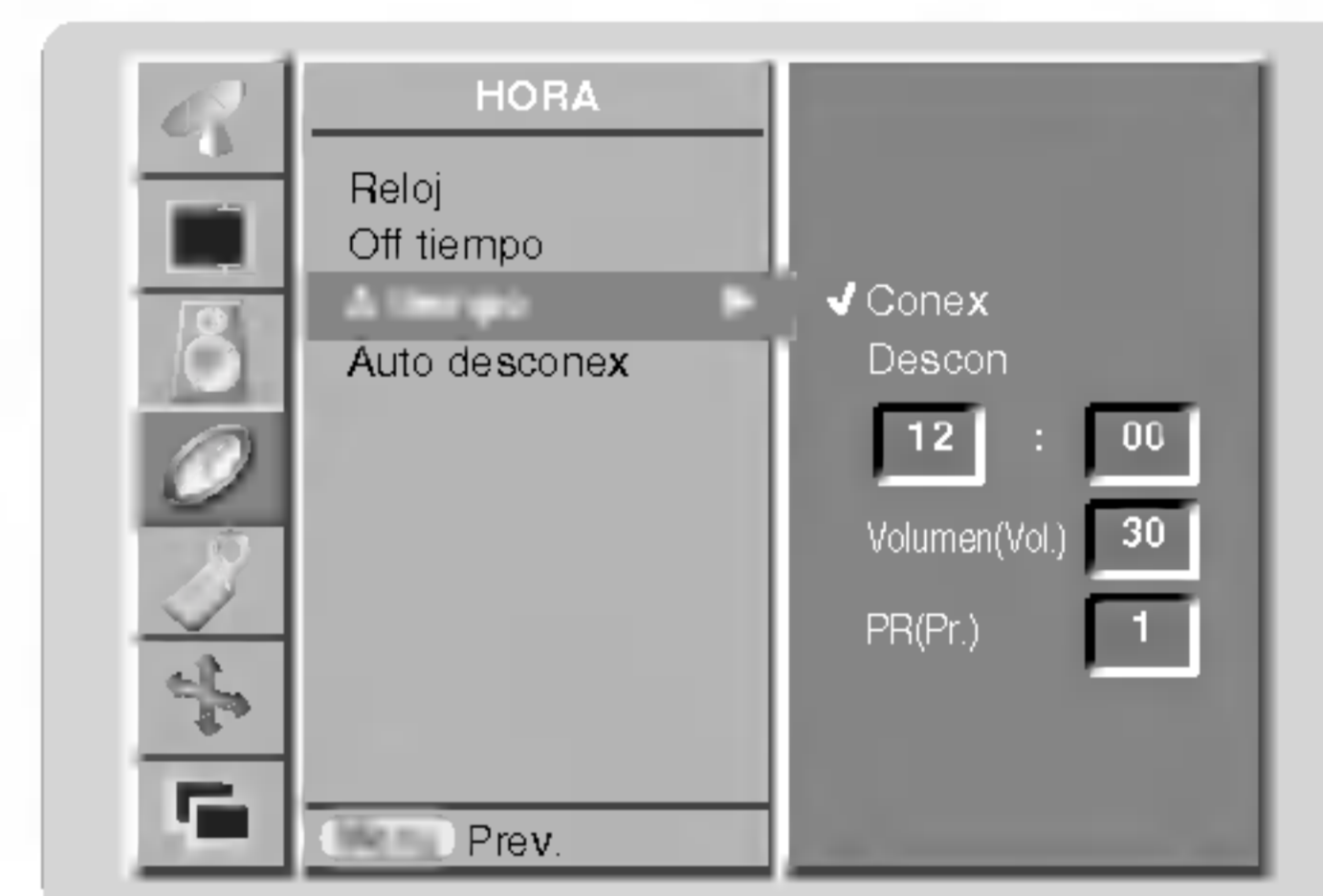

- Para cancelar la función de Temporizador Off/On (Activado/Desactivado) Pulse el botón **▲ / ▼** para seleccionar Off (Desactivado) en el paso 3.
- Dos horas después de encender el aparato mediante la función "on time", pasará automáticamente al modo en espera a no ser que se haya pulsado un botón.

Auto Desconex

- Si no hay señal de entrada, el monitor se apagará automáticamente después de 10 minutos.

1. Pulse el botón **MENÚ** y luego el botón **▲ / ▼** para seleccionar el menú HORA.
2. Pulse el botón **▶** y a continuación pulse el botón **▲ / ▼** para seleccionar el **Auto desconex**.
3. Pulse el botón **▶** y a continuación pulse el botón **▲ / ▼** para seleccionar el **Conex** o **Descon**.
4. Pulse repetidamente el botón **MENÚ** para volver a la pantalla de TV.



Temporizador de Desconexión Automática

- Tiempo de desconexión del monitor
- Para seleccionar el número de minutos, pulse repetidamente el botón **SLEEP** **zz** --- **Min.** aparecerá en la pantalla, seguido de **10, 20, 30, 60, 90, 120, 180** y **240**. El temporizador comienza la cuenta atrás desde el número de minutos seleccionado.

- a. Para ver el tiempo de desconexión que queda después de haberlo fijado, pulse una sola vez el botón de **SLEEP** o **OK**.
- b. Para cancelar el tiempo, pulse repetidamente el botón **SLEEP** hasta que aparezca el mensaje **zz** --- **Min..**
- c. Si desconecta el Monitor después de haber fijado el temporizador de desconexión, el tiempo fijado se borra.

Menú de ESPECIAL

Bloqueo para niños

- El monitor puede ajustarse de modo a controlarlo exclusivamente mediante el mando a distancia.

1. Pulse el botón de **MENÚ** y a continuación pulse el botón ▲ / ▼ para seleccionar el menú **ESPECIAL**.
2. Pulse el botón ► y a continuación pulse el botón ▲ / ▼ para seleccionar el **Clave segur.**
3. Pulse el botón ► y a continuación pulse el botón ▲ / ▼ para seleccionar el **Conex** o **Descon.**
4. Pulse repetidamente el botón **MENU** para volver a la pantalla de TV.



- Este Monitor está programado para recordar la última opción configurada incluso cuando apaga el monitor.
- Cuando el bloqueo para niños está 'On' (activado), si el monitor se apaga con el mando a distancia, pulse el botón **INPUT SELECT** o ▲ / ▼ en el monitor o **POWER, INPUT SELECT, MULTIMEDIA** o ▲ / ▼ en el mando a distancia.
- Cuando el bloqueo para niños está 'On' (activado), aparecerá el mensaje ' ⚠ Clave segur. conex' (bloqueo para niños) en la pantalla cuando se pulse cualquier botón en el panel frontal.

Método ISM

- No permita que una imagen fija permanezca en la pantalla del Monitor durante un periodo de tiempo prolongado. Una imagen congelada fija de un PC/videojuego visualizado en pantalla durante un periodo de tiempo prolongado dará como resultado la permanencia de una imagen fantasma incluso cuando cambie la imagen.

1. Pulse el botón de **MENÚ** y a continuación pulse el botón ▲ / ▼ para seleccionar el menú **ESPECIAL**.
2. Pulse el botón ► y luego use el botón ▲ / ▼ para seleccionar el **Metodo ISM**.
3. Pulse el botón ► y luego use el botón ▲ / ▼ para seleccionar **Normal**, **Orbiter**, **Inversión** o **Imagen Nítida**.



• Imagen Nítida :

Borrado (White Wash) elimina las imágenes permanentes de la pantalla. Es imposible eliminar una imagen excesivamente permanente utilizando esta función perfectamente. Pulse cualquier botón de nuevo para liberar esta función.

• Orbiter :

En modo Orbital, para evitar que aparezca una imagen permanente en la pantalla, la pantalla se moverá cada 2 minutos. La función Orbital puede contribuir a evitar la aparición de imágenes fantasma. Sin embargo, es mejor no permitir que ninguna imagen fija permanezca en pantalla.

• Inversión :

La función Inversión cambiará el color de la pantalla cada 30 minutos de manera inversa.

4. Pulse repetidamente el botón **MENU** para volver a la pantalla de TV.

Energía Baja

- Esta es la función que permite reducir el consumo de energía del monitor.
- 1. Pulse el botón de **MENÚ** y a continuación pulse el botón ▲ / ▼ para seleccionar el menú **ESPECIAL**.
- 2. Pulse el botón ► y luego utilice el botón ▲ / ▼ para seleccionar **Bajo consumo**.
- 3. Pulse el botón ► y a continuación pulse el botón ▲ / ▼ para seleccionar el **Conex** o **Descon**.
- 4. Pulse repetidamente el botón **MENU** para volver a la pantalla de TV.



XD Demo (opción)

- Utilícelo para ver la diferencia entre XD demo encendida y XD Demo apagada.
- En modo Rotación no se encuentra disponible esta función.
- 1. Pulse el botón de **MENÚ** y a continuación pulse el botón ▲ / ▼ para seleccionar el menú **ESPECIAL**.
- 2. Pulse el botón ► y luego utilice el botón ▲ / ▼ para seleccionar **XD Demo**.
- 3. Pulse el botón ► para seleccionar **XD Demo**.
- 4. Pulse repetidamente el botón **MENU** para volver a la pantalla de TV.



ESPAÑOL

Rotación de Menú para Visualización Vertical

1. Pulse el botón de **MENÚ** y a continuación pulse el botón ▲ / ▼ para seleccionar el menú **ESPECIAL**.
2. Pulse el botón ► y luego utilice el botón ▲ / ▼ para seleccionar **Rotazione OSD**.
3. Pulse el botón ► y luego utilice el botón ▲ / ▼ para seleccionar **Normale** o **Ruotare**.
 - Seleccione **Normale** : si el monitor se ha instalado en posición horizontal.
 - Seleccione **Ruotare** : si el monitor se ha instalado en posición vertical.
4. Pulse repetidamente el botón **MENU** para volver a la pantalla de TV.



Menú de PANTALLA (SCREEN)

Autoajuste (Sólo modo RGB [PC])

- Ajusta automáticamente la posición de la imagen y elimina cualquier temblor de la imagen.

1. Pulse el botón de **MENÚ** y a continuación pulse el botón ▲ / ▼ para seleccionar el menú **PANTALLA**.
2. Pulse el botón ► y a continuación pulse el botón ▲ / ▼ para seleccionar el **Config auto.**.
3. Pulse el botón ►.
 - Cuando haya finalizado la **Config auto.**, aparecerá **OK** en la pantalla.
 - Si la posición de la imagen fuera incorrecta, intente de nuevo el Autoajuste.
4. Si fuera necesario ajustar más la imagen después del autoajuste en el RGB(PC), ajuste la **Config. Manual**.
5. Pulse repetidamente el botón **MENU** para volver a la pantalla de TV.

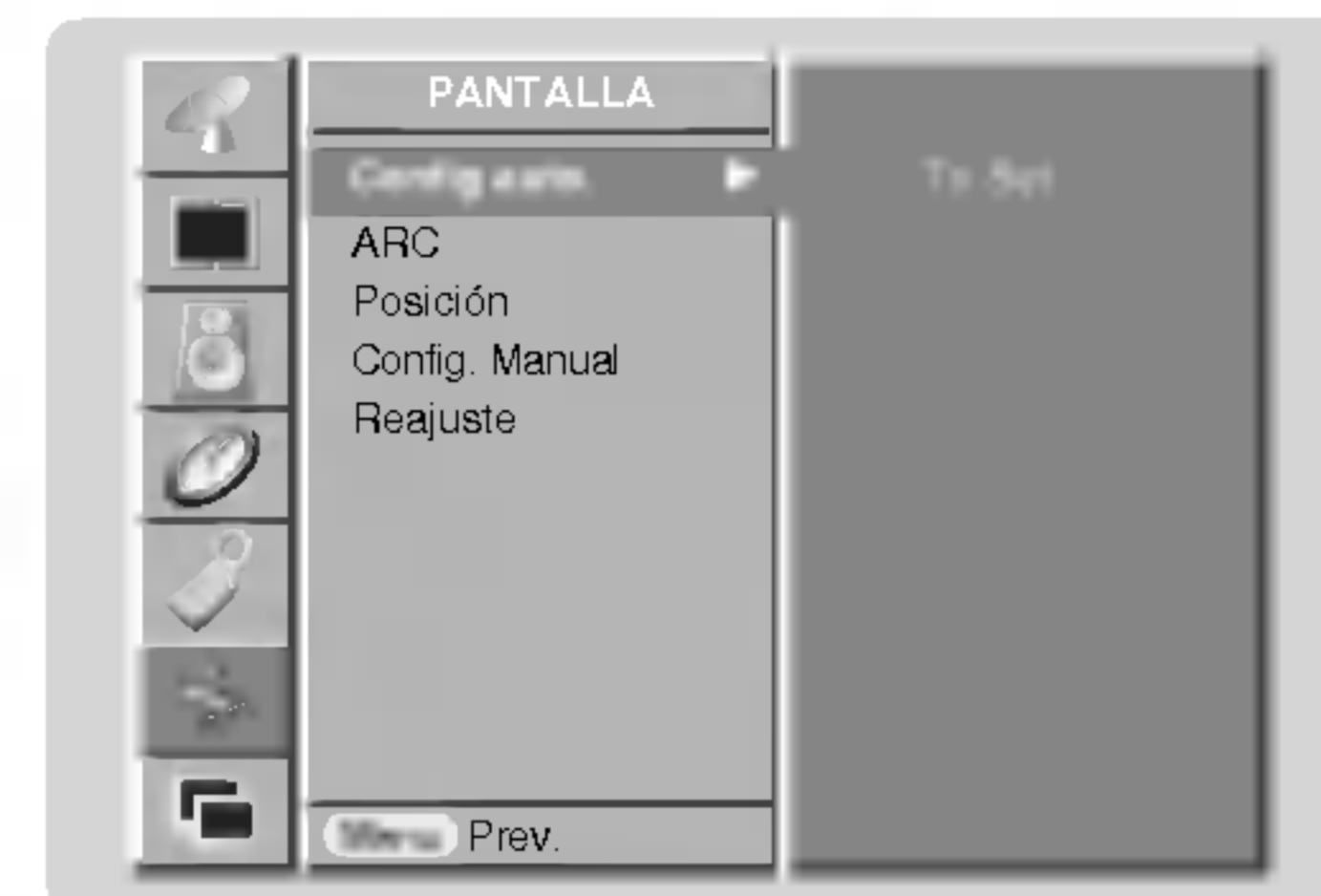

- Aunque la imagen todavía no sea correcta, su Monitor está funcionando correctamente, aunque necesita ajustes adicionales.
- No es necesario ejecutar las funciones de Configuración Automática y Configuración Manual en modo DVI.

Configuración del formato de imagen

- Puede ver Ud. la televisión en varios formatos de imagen: **Espectaculo**, **Pantalla llena**, **Original** (opción), **4:3**, **16:9**, **14:9** y **Zoom**.

1. Pulse el botón de **MENÚ** y a continuación pulse el botón ▲ / ▼ para seleccionar el menú **PANTALLA**.
2. Pulse el botón ► y luego el botón ▲ / ▼ para seleccionar **ARC**.
3. Pulse el botón ► y luego el botón ▲ / ▼ para seleccionar **Espectaculo**, **Pantalla llena**, **Original**, **4:3**, **16:9**, **14:9** o **Zoom**.

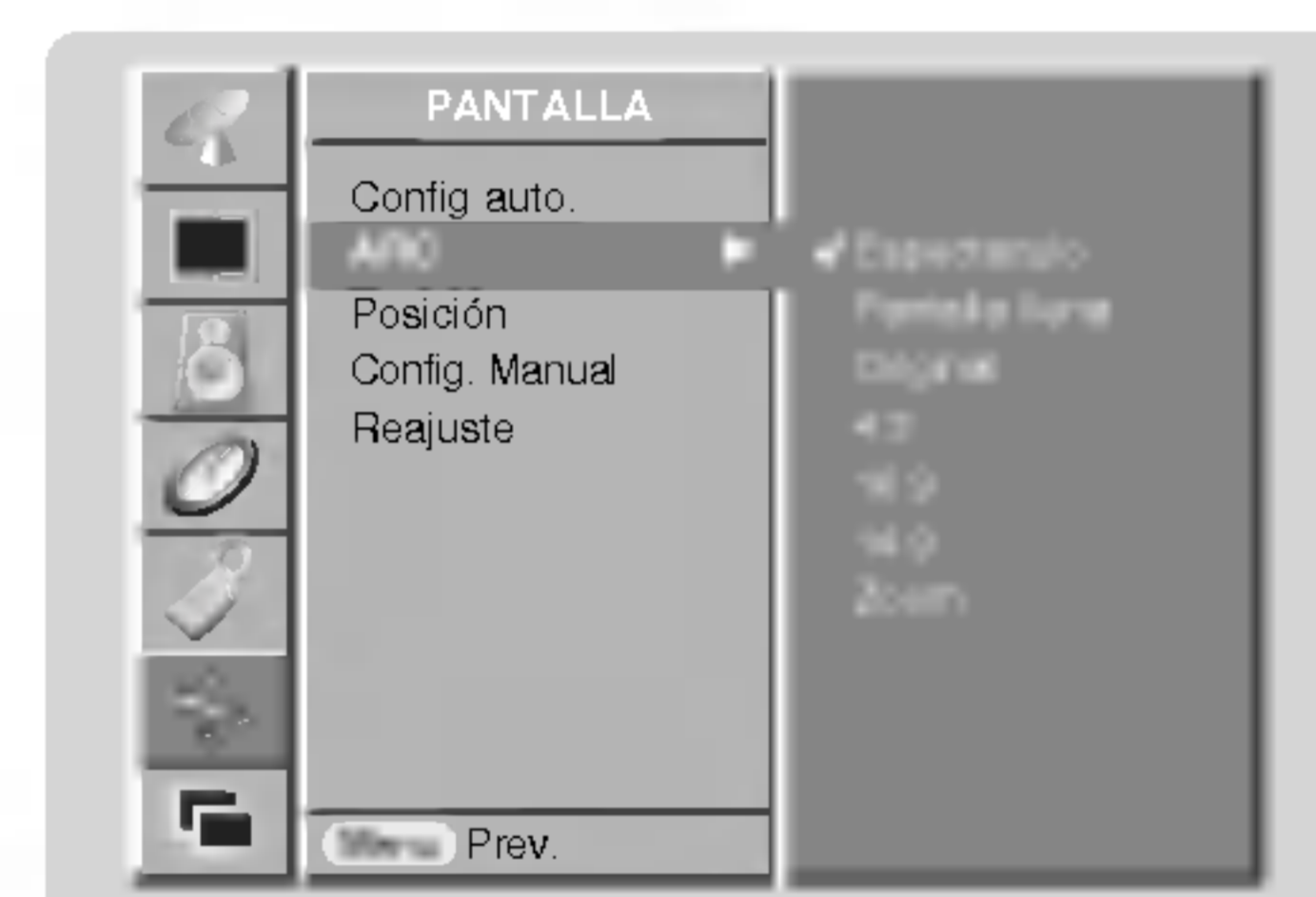

• Espectaculo

Cuando su televisor reciba la señal de pantalla ancha, la siguiente selección le permitirá ajustar la imagen horizontalmente, en proporción lineal, para llenar toda la pantalla.

• Pantalla llena

Cuando su televisor reciba la señal de pantalla ancha, la siguiente selección le permitirá ajustar la imagen horizontal o verticalmente, en proporción lineal, para llenar completamente toda la pantalla.

• Original (opción)

Cuando su televisor reciba la señal de pantalla ancha desde el conector AV, cambiará automáticamente al formato de imagen enviado.

• 4:3

El formato de imagen es de 4 a 3 que se utiliza en los aparatos normales de televisión.

• 16:9

Usted podrá disfrutar del cine (el formato imagen 16:9) o de cualquier programa de TV a través del modo 16:9. La pantalla 16:9 se verá tal cual, pero la pantalla 4:3 se ampliará hacia la izquierda y la derecha de forma que la pantalla 16:9 aparecerá completa.

• 14:9

La pantalla 14:9 se ve apenas como ese pero la pantalla 4:3 se magnifica el al superior e inferior e izquierdo / derecho de modo que la pantalla 14:9 sea llena.

• Zoom

Usted podrá disfrutar del cine en una pantalla ampliada gracias al modo Zoom.

La pantalla 4:3 se ampliará hacia arriba/abajo y hacia la derecha/izquierda de forma que la pantalla 16:9 aparecerá completa. La parte superior e inferior de la imagen pueden perderse.

4. Pulse repetidamente el botón **MENU** para volver a la pantalla de TV.

Posición de la Pantalla

- Esta función se activa en el modo siguiente:
RGB[PC] o Component 480p/576p/720p/1080i.

1. Pulse el botón de **MENÚ** y a continuación pulse el botón ▲ / ▼ para seleccionar el menú **PANTALLA**.
2. Pulse el botón ► y luego el botón ▲ / ▼ para seleccionar **Posición**.
3. Pulse el botón ► y luego el botón ▲ / ▼ o ◀ / ▶ para ajustar la posición.
4. Pulse repetidamente el botón **MENU** para volver a la pantalla de TV.

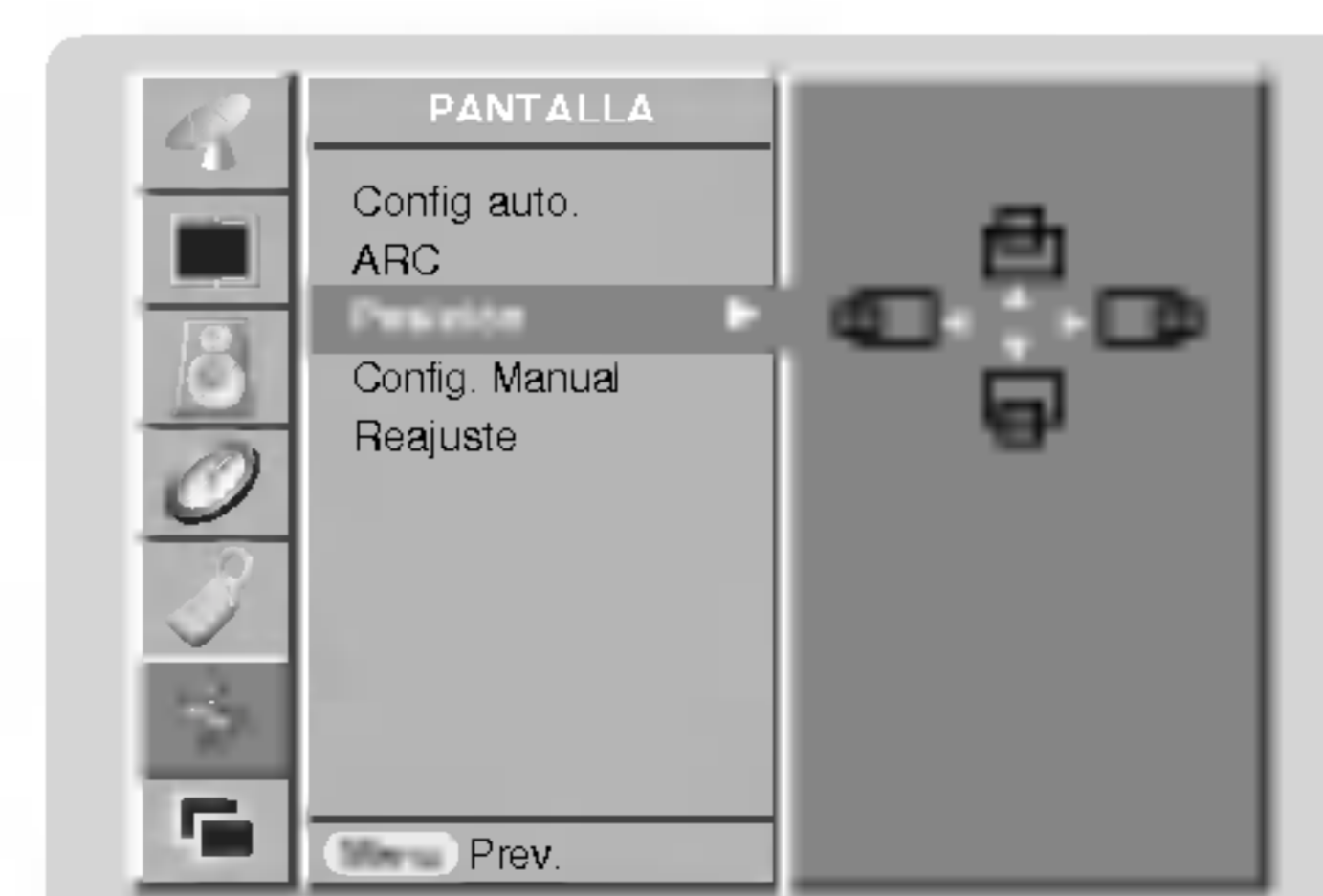

Manual Configurar (sólo en los modos RGB [PC])

- Si la imagen no fuera clara después del autoajuste y, en especial, en el caso de que los caracteres siguieran oscilando, ajuste entonces manualmente la fase de imagen.

1. Pulse el botón de **MENÚ** y a continuación pulse el botón ▲ / ▼ para seleccionar el menú **PANTALLA**.
2. Pulse el botón ► y a continuación pulse el botón ▲ / ▼ para seleccionar el **Config. Manual**.
3. Pulse el botón ► y a continuación pulse el botón ▲ / ▼ para seleccionar el **Fase** o **Reloj**.
4. Pulse el botón ◀ / ▶ para realizar los ajustes adecuados.
 - El rango de ajuste de la **Fase** es 0 ~ 30.
 - El rango de ajuste de la **Reloj** es -127 ~ +128.
5. Pulse repetidamente el botón **MENU** para volver a la pantalla de TV.

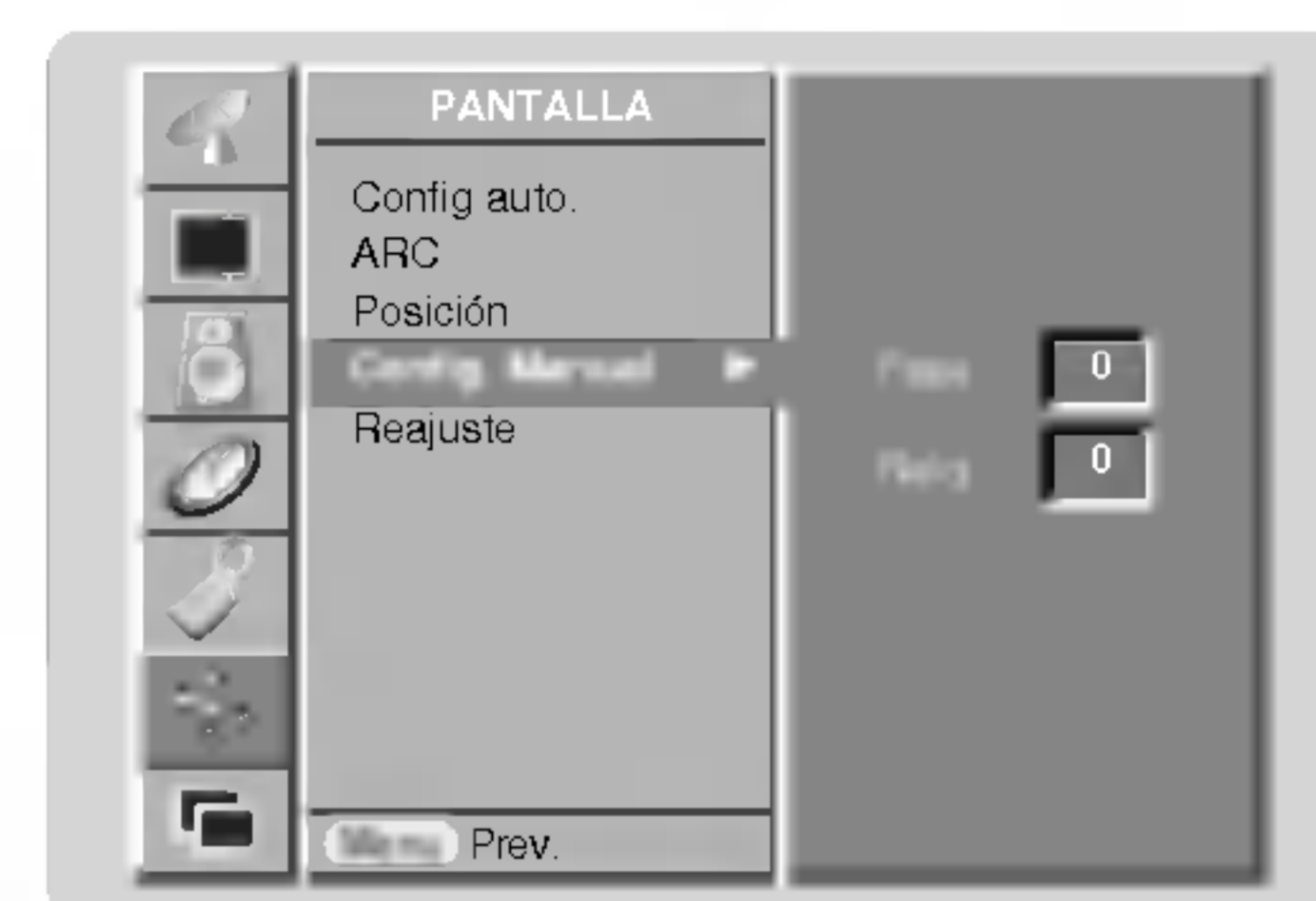

ESPAÑOL

Selección del modo Wide VGA/XGA (sólo en los modos RGB [PC])

- Para ver una imagen normal, iguale la resolución del modo RGB con la selección del modo VGA/XGA.
 - En algunos modelos no está disponible la selección del modo XGA.

1. Pulse el botón de **MENÚ** y a continuación pulse el botón ▲ / ▼ para seleccionar el menú **PANTALLA**.
2. Pulse el botón ► y después utilice el botón ▲ / ▼ para seleccionar Modo VGA (o Modo XGA).
3. Pulse el botón ► y después utilice el botón ▲ / ▼ para seleccionar la resolución deseada VGA/XGA.
4. Pulse repetidamente el botón **MENU** para volver a la pantalla de TV.

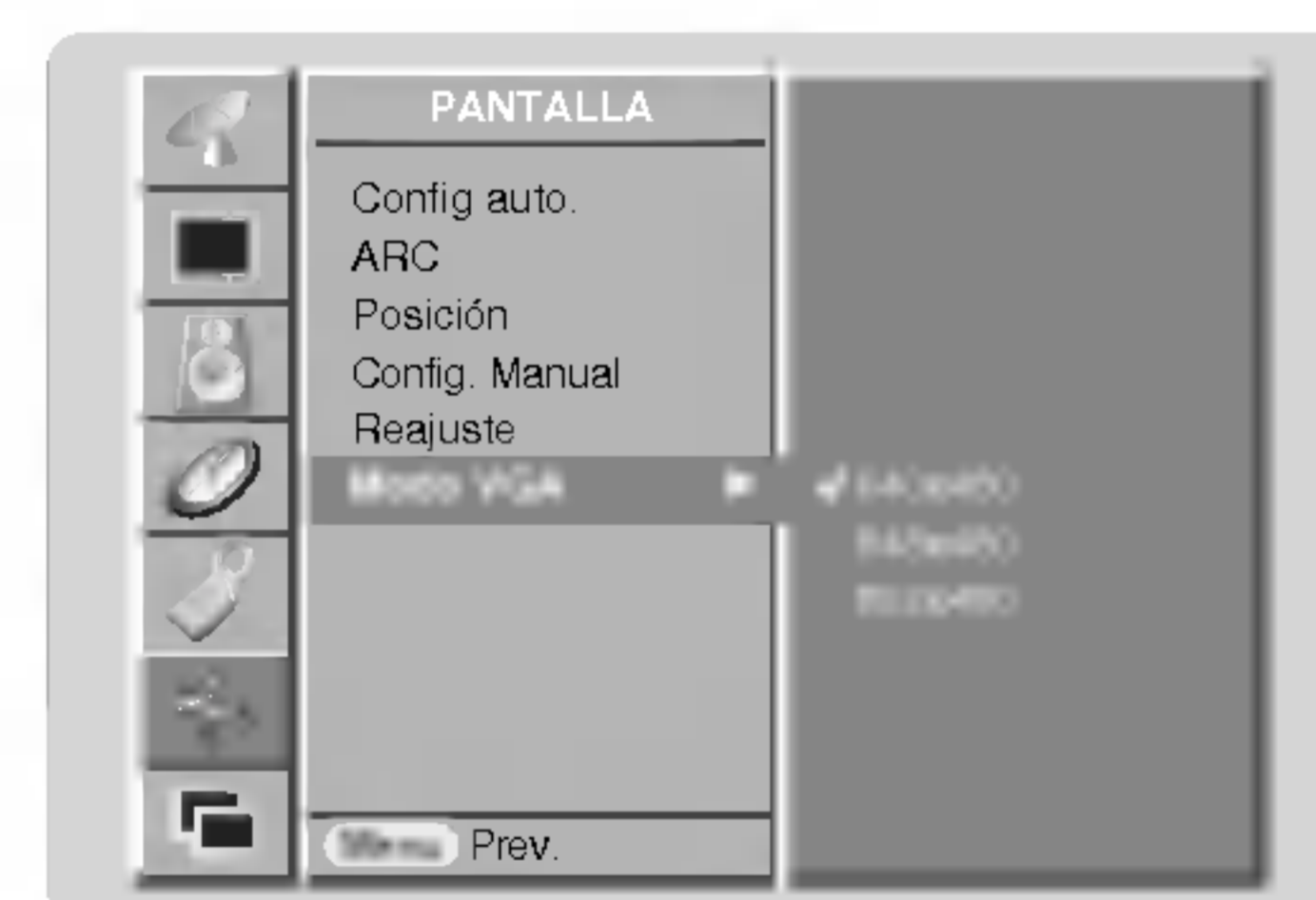

Ajuste de la Pantalla

- Es la función para corregir el temblor o la inestabilidad de la imagen al ver una cinta de vídeo.
 - Esta función se activa en el modo siguiente:
 TV, AV, S-Video, Component 480i/576i.

1. Pulse el botón de **MENÚ** y a continuación pulse el botón ▲ / ▼ para seleccionar el menú **PANTALLA**.
2. Pulse el botón ► y a continuación pulse el botón ▲ / ▼ para seleccionar el **Pantalla**.
3. Pulse el botón ► y a continuación pulse el botón ▲ / ▼ para seleccionar el **TV** o **VCR**.
 - Seleccione la opción **VCR** si está viendo un vídeo.
 - Seleccione la opción **TV** para el resto de equipos. (Excepto VCR)
4. Pulse repetidamente el botón **MENU** para volver a la pantalla de TV.

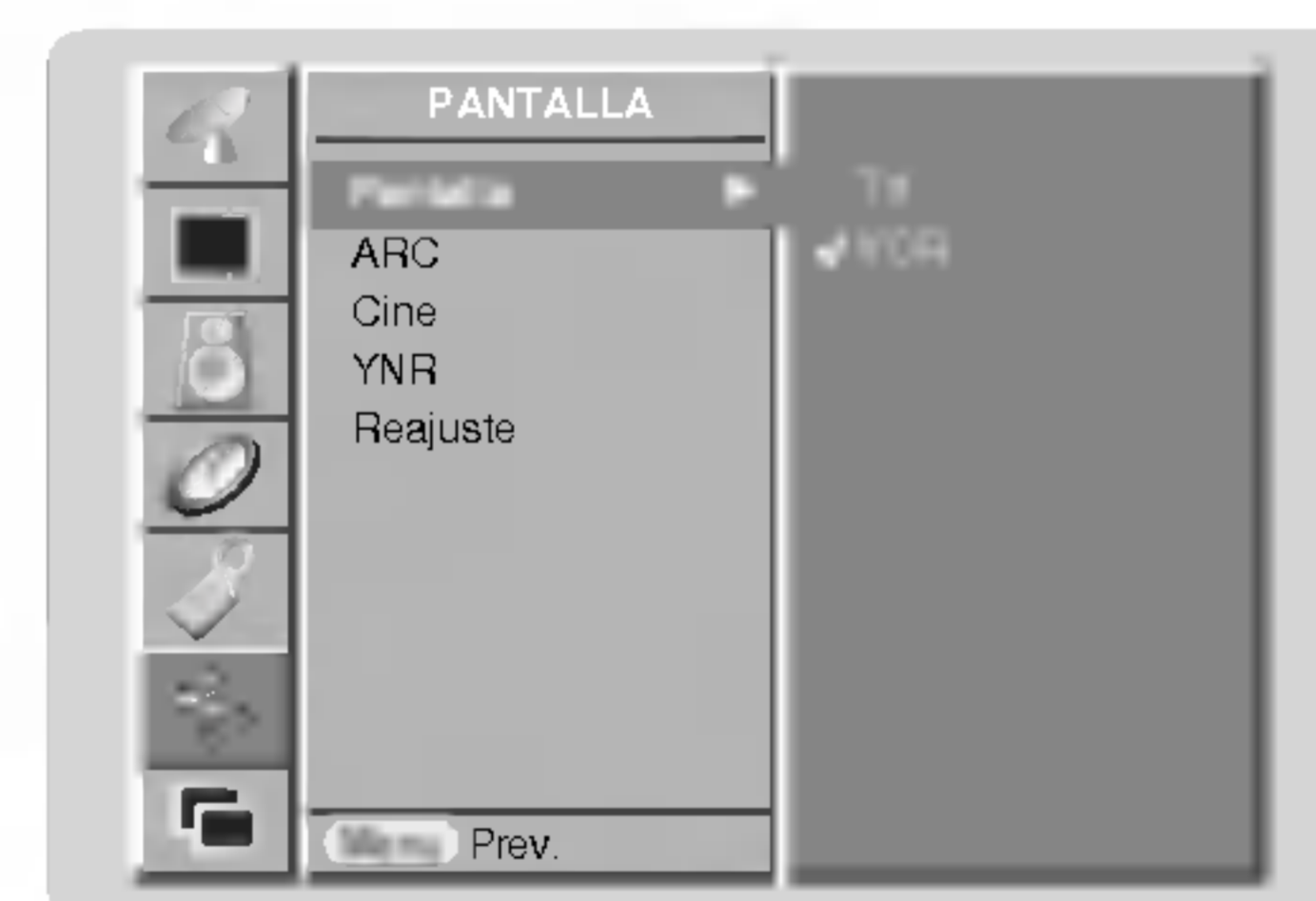

Cine

- Cuando usted ve la película, esta función ajusta el aparato para el mejor aspecto de la imagen.
 - Esta función se activa en el modo siguiente:
 TV, AV, S-Video, Component 480i/576i.

1. Pulse el botón de **MENÚ** y a continuación pulse el botón ▲ / ▼ para seleccionar el menú **PANTALLA**.
2. Pulse el botón ► y a continuación pulse el botón ▲ / ▼ para seleccionar el **Cine**.
3. Pulse el botón ► y a continuación pulse el botón ▲ / ▼ para seleccionar el **Conex** o **Descon**.
4. Pulse repetidamente el botón **MENU** para volver a la pantalla de TV.

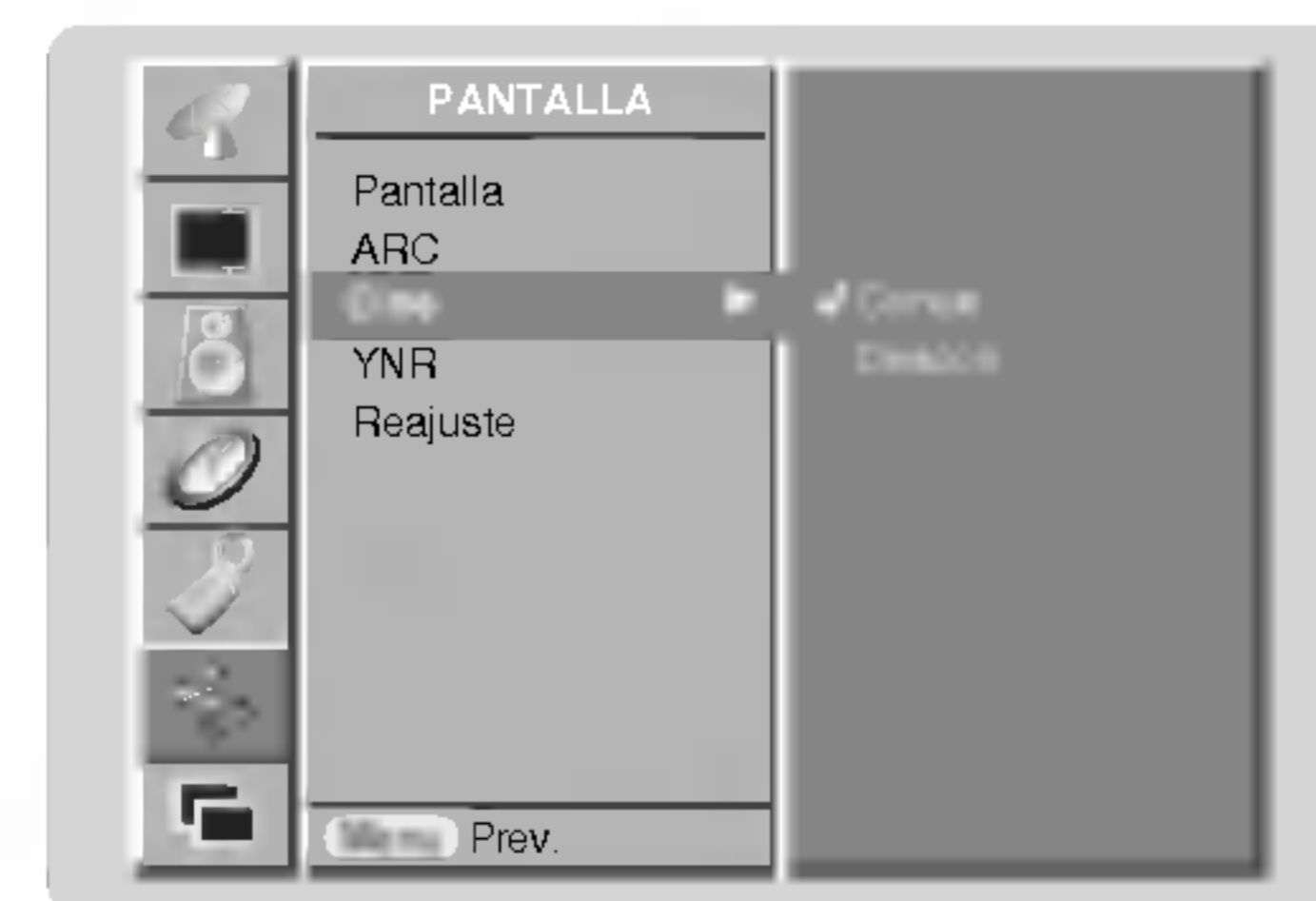

Menú de PANTALLA (SCREEN)

Reducción de Luminancia y Ruido (opción)

- Usted puede seleccionar On o Off para reducir el ruido de la imagen que puede aparecer en la pantalla mientras ve la televisión.
- Esta función se activa en el modo siguiente:
TV, AV, S-Video, Component 480i/576i.

1. Pulse el botón de **MENÚ** y a continuación pulse el botón ▲ / ▼ para seleccionar el menú **PANTALLA**.
2. Pulse el botón ► y a continuación pulse el botón ▲ / ▼ para seleccionar el **YNR**.
3. Pulse el botón ► y a continuación pulse el botón ▲ / ▼ para seleccionar el **Conex** o **Descon**.
4. Pulse repetidamente el botón **MENU** para volver a la pantalla de TV.



Inicialización (Restablézcalo a los valores de fábrica)

- Esta función trabaja en modo normal.
- Para inicializar el valor ajustado.

1. Pulse el botón de **MENÚ** y a continuación pulse el botón ▲ / ▼ para seleccionar el menú **PANTALLA**.
2. Pulse el botón ► y a continuación pulse el botón ▲ / ▼ para seleccionar el **Reajuste**.
3. Pulse el botón ►.
 - Puede inicializar la Posición, SPLIT ZOOM, tamaño de PIP, posición de PIP, Transparencia de PIP y tamaño de sub imagen.



Split Zoom (Zoom de División)

- Es la función que amplía la pantalla a intervalos regulares.
- Se puede usar esta función con todas las fuentes de salida.
- En modo Rotación no se encuentra disponible esta función.
- Con 2-Split Zoom, solamente se puede mover la pantalla hacia arriba o hacia abajo.
- Si se aumenta la pantalla, se puede mover sin configurar "Split Zoom".

1. Pulse el botón **SPLIT ZOOM**.
 - Cada pulsación del botón **SPLIT ZOOM** cambia el mensaje de la pantalla tal y como se muestra al pie.

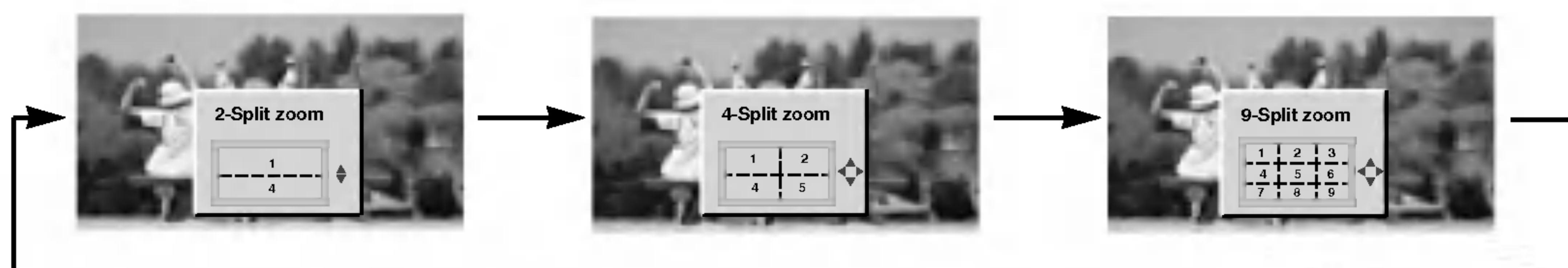

En caso de 9-SPLIT:
 Pulse el botón de números para seleccionar la sección que desea ampliar.
 Si elige el número 5, se ampliará dicha sección, y podrá mover la pantalla aumentada mediante el botón ▲ / ▼ o ◀ / ▶.

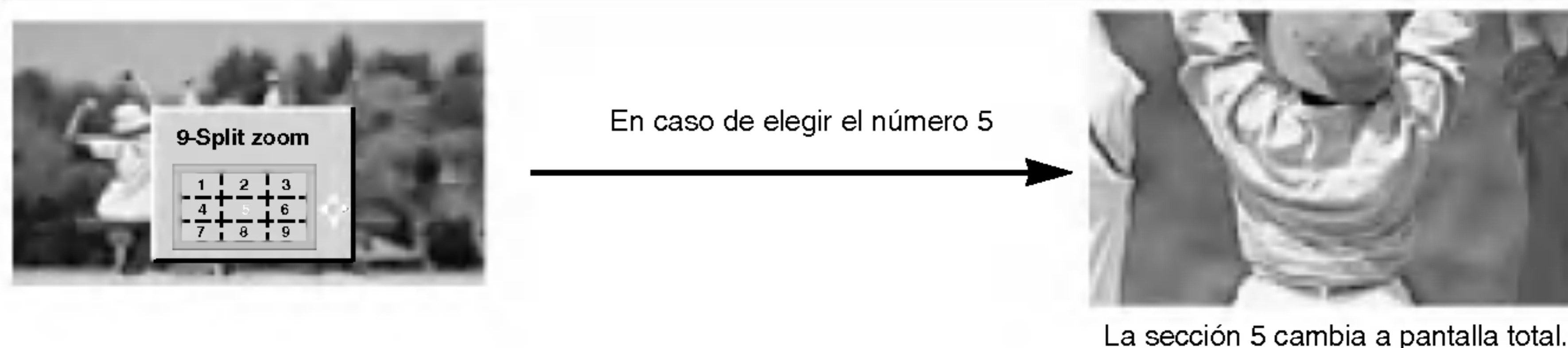

Función PIP (Imagen dentro de Imagen)

- PIP le permite ver 2 fuentes de entrada diferentes en su pantalla al mismo tiempo.
- El uso de esta función no está disponible en el modo TELETXT.

Viendo la PIP (Imagen dentro de Imagen)

Pulse el botón **PIP/DW** para conectar la imagen secundaria.

- Cada pulsación del botón **PIP/DW** cambia el mensaje de la pantalla tal y como se muestra al pie.

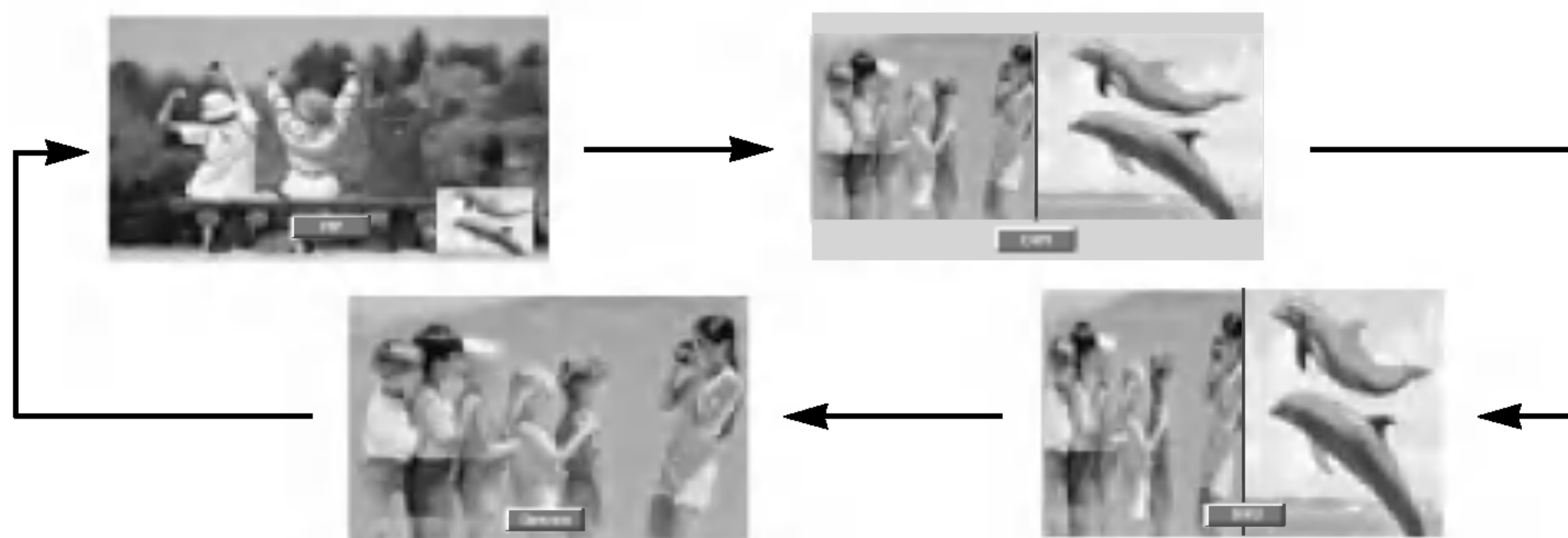

Selección de programas para la imagen secundaria (opción)

Presione los botones **PIP PR +/-**.

Cómo mover el PIP (sólo en los modos PIP)

Pulse el botón **POSITION** en modo PIP.

Pulse repetidamente los botones **▲ / ▼** o **◀ / ▶** hasta conseguir la posición deseada. La sub imagen se movera arriba/abajo o izquierda/derecha.



Selección del modo de entrada para la imagen secundaria

Pulse el botón de **PIP INPUT** para seleccionar el modo de entrada correspondiente a la imagen secundaria.



PIP Tamaño

Pulse el botón **WIN.SIZE** y a continuación pulse el botón **◀ / ▶** para ajustar el tamaño de la imagen secundaria.

Con el botón **WIN.SIZE** en modo DW1 o DW2, la imagen principal y la subimagen se ajustan simultáneamente. Con el botón **WIN.SIZE** en modo PIP, la subimagen es ajustada.



PIP Transparency (sólo en los modos PIP)

1. Pulse el botón de **MENÚ** y a continuación pulse el botón **▲ / ▼** para seleccionar el menú **PIP/DW**.
2. Pulse el botón **▶** y después el botón **▲ / ▼** para seleccionar **PIP Transparente** (Transparencia de imagen en imagen).
3. Pulse el botón **▶** y después el botón **◀ / ▶** para ajustar la transparencia de imagen en imagen.
 - La gama de ajuste de **PIP Transparente** es 0 ~ 10.
4. Pulse repetidamente el botón **MENU** para volver a la pantalla de TV.

Ajuste Externo

- Conecte al conector de entrada RS-232C un dispositivo de control externo (como, por ejemplo, un ordenador, o un sistema de control de audio/vídeo) para controlar las funciones del monitor externamente.
- Conecte el puerto serie del dispositivo de control al conector RS-232C situado en el panel trasero del monitor.
- El monitor no incluye cables de conexión RS-232C.

Tipo de conector : Macho D-Sub de 9 pines

Núm.	Nombre del pin
1	Sin conexión
2	RXD (Recibir datos)
3	TXD (Transmitir datos)
4	DTR (Equipo terminal de datos (DTE) listo)
5	GND
6	DSR (Equipo de comunicación de datos (DCE) listo)
7	RTS (Listo para enviar)
8	CTS (Libre para enviar)
9	Sin conexión

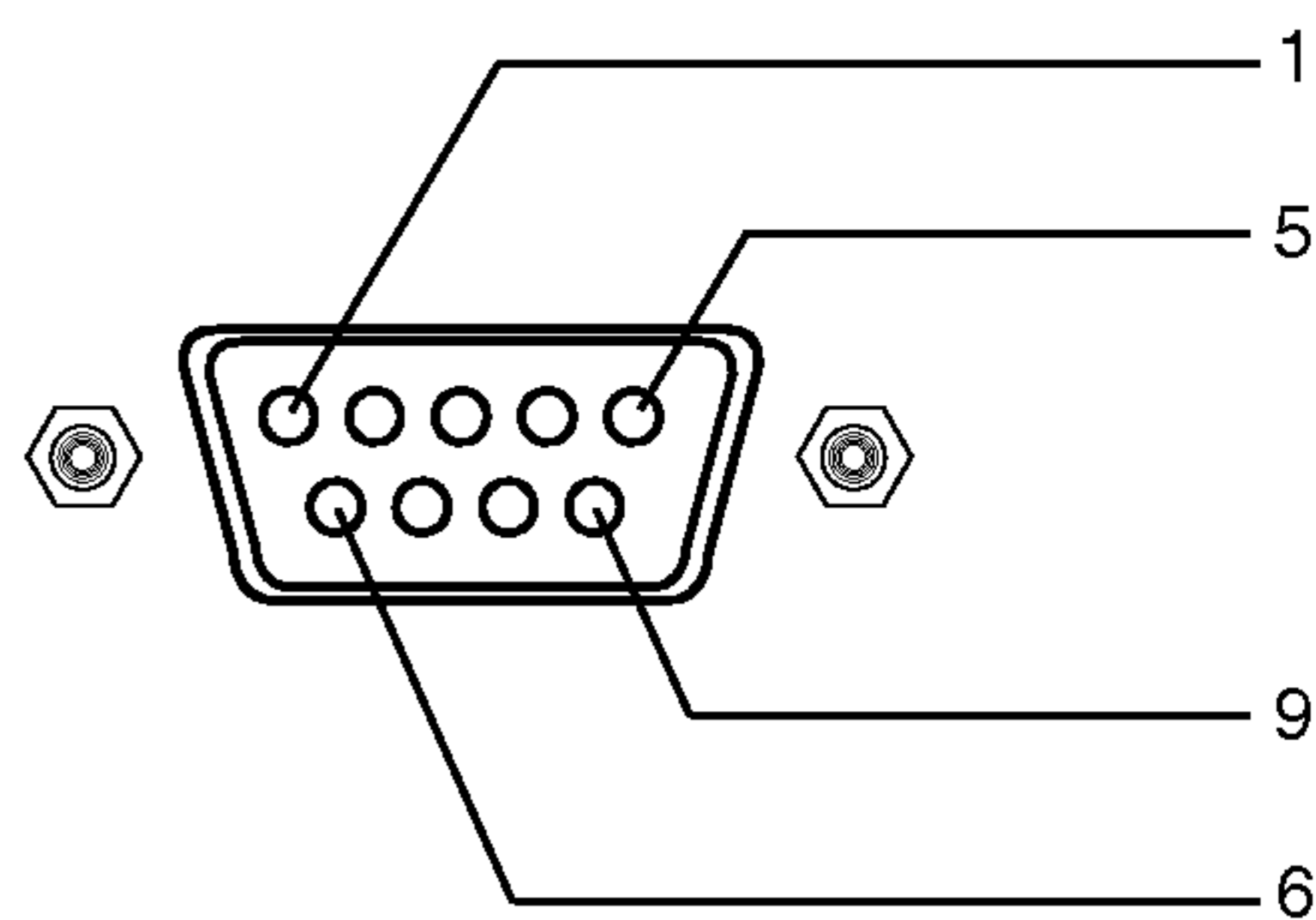

Configuraciones RS-232C

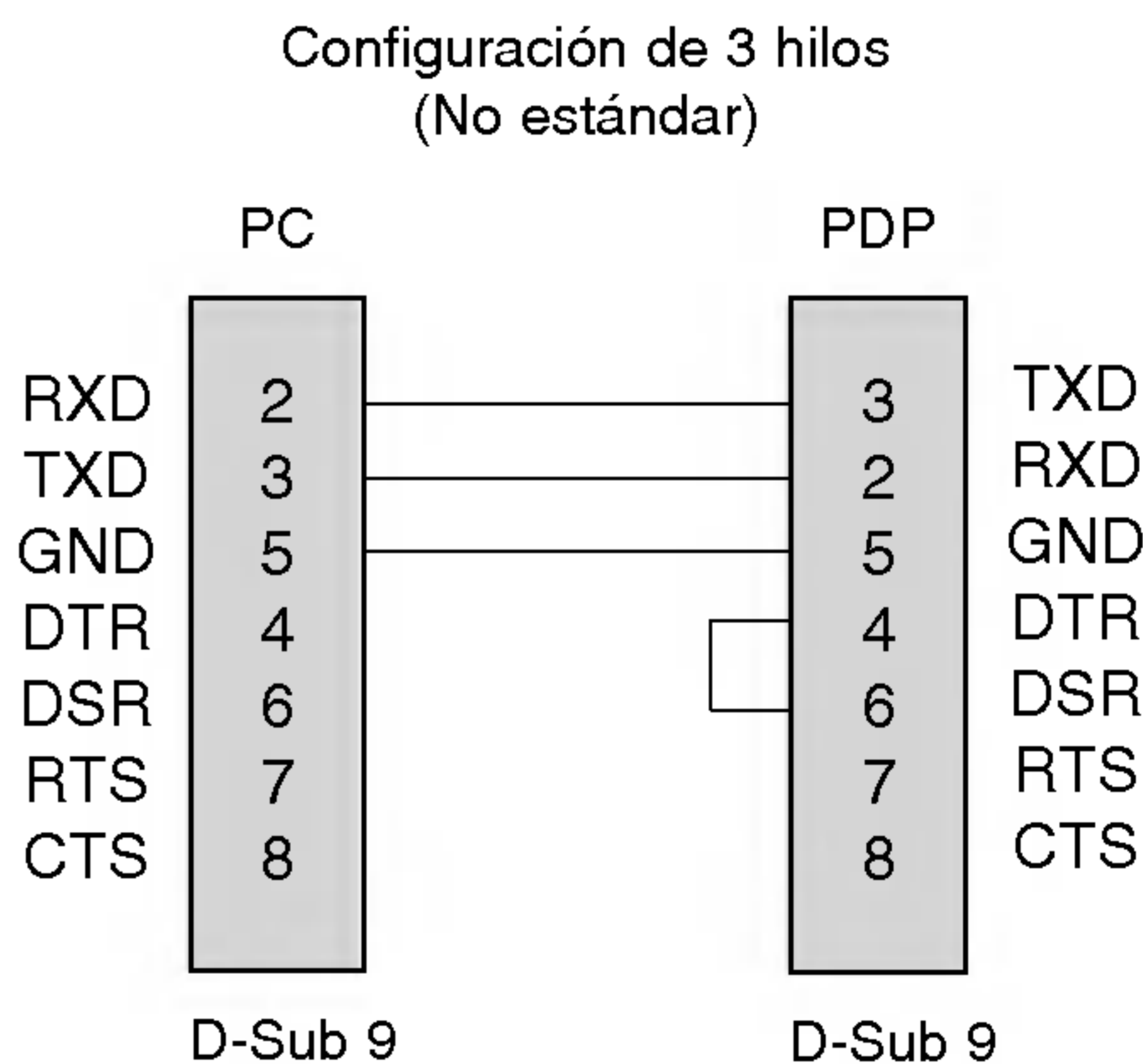
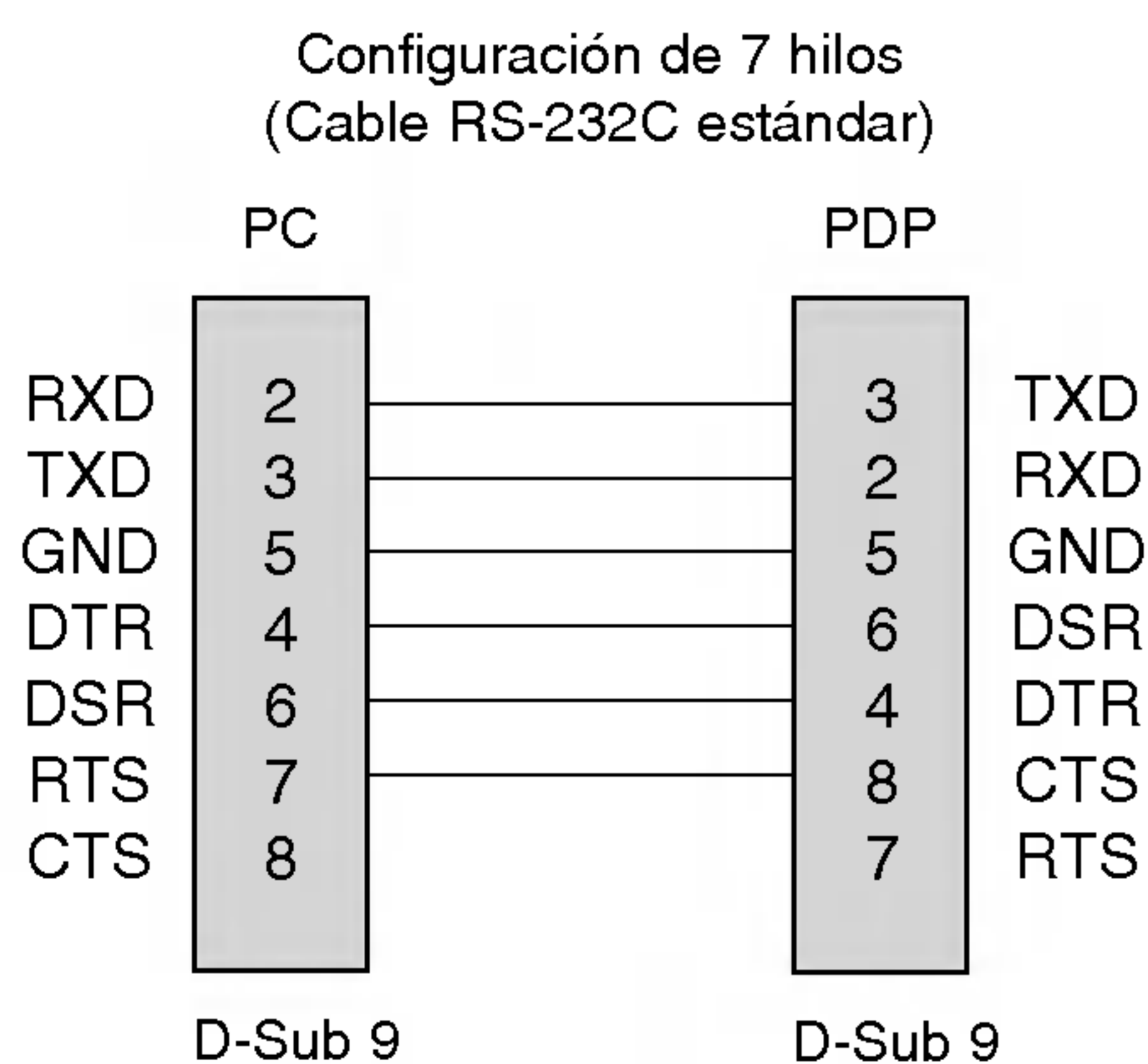

ID del equipo

- Use esta función para especificar el número de identificación (ID) del monitor.
- Véase la "Correspondencia de datos reales"1' (Consulte p.31).

1. Pulse el botón de **MENÚ** y a continuación pulse el botón ▲ / ▼ para seleccionar el menú Especial.
2. Pulse el botón ► y a continuación pulse el botón ▲ / ▼ para seleccionar el **Set ID**.
3. Pulse el botón ► y a continuación pulse el botón ◀ / ▶ para ajustar el valor de **Set ID** hasta elegir el número de identificación del monitor deseado.
 - Para ajustar el valor de puede elegir cualquier valor comprendido entre 1 y 99.
4. Pulse repetidamente el botón **MENÚ** para volver a la pantalla de TV.



Parámetros de comunicación

- Ancho de banda : 9600 bps (UART)
- Longitud de los datos : 8 bits
- Paridad : Ninguna
- * Utilice un cable (inverso) cruzado.
- Bit de parada : 1 bit
- Código de comunicación: código ASCII

Lista de consulta de comandos

	COMANDO 1	COMANDO 2	DATOS (Hexadecimal)
01. Encendido	k	a	0 ~ 1
02. Selección de entrada	k	b	0 ~ 5
03. Relación de aspecto	k	c	0 ~ 6
04. Desactivar pantalla	k	d	0 ~ 1
05. Desactivar sonido	k	e	0 ~ 1
06. Control de volumen	k	f	0 ~ 64
07. Contraste	k	g	0 ~ 64
08. Brillo	k	h	0 ~ 64
09. Color	k	i	0 ~ 64
10. Tono de color	k	j	0 ~ 64
11. Definición	k	k	0 ~ 64
12. Seleccionar OSD	k	l	0 ~ 1
13. Selección del sonido de la PIP	k	m	0 ~ 1
14. PIP/Twin (DW)	k	n	0 ~ 3
15. Split Zoom	k	p	0 ~ 99
16. Posición de PIP	k	q	0 ~ 3
17. Graves	k	r	0 ~ 64
18. Agudos	k	s	0 ~ 64
19. Balance	k	t	0 ~ 64
20. Temperatura de color (CSM)	k	u	0 ~ 3
21. Ajuste del rojo	k	v	0 ~ 3C
22. Ajuste del verde	k	w	0 ~ 3C
23. Ajuste del azul	k	\$	0 ~ 3C
24. Selección de entrada de PIP	k	y	0 ~ 5
25. Estado anormal	k	z	0 ~ a
26. Método ISM	j	p	0 ~ 3
27. Energía Baja	j	q	0 ~ 1
28. Configuración de la hora del "Orbiter"	j	r	1 ~ FE
29. Configuración de los píxeles del "Orbiter"	j	s	1 ~ 9
30. Ajuste del tamaño de la imagen secundaria	j	t	0 ~ 14 (1E o 20)
31. Autoajuste	j	u	1
32. Selección de programa	m	a	0 ~ 63
33. Selección de programa para la sub-imagen	m	b	0 ~ 63
34. CÓDIGO IR	m	c	(Consulte p.33)

* Al configurar el 25 ~ 34, no se muestra un menú en pantalla.

Protocolo de transmisión / recepción

Transmisión

[Comando1][Comando2][][ID del equipo][][Datos][Cr]

- * [Comando 1] : Selecciona el comando para controlar el equipo PDP. (j o k)
- * [Comando 2] : Selecciona el comando para controlar el equipo PDP.
- * [ID del equipo] : Identificación del equipo. El número de identificación del monitor puede establecerse en el menú Especial. Véase la página 25 Puede elegirse cualquier valor comprendido entre 1 y 99. Si se selecciona "0" como valor de "ID del equipo", se controla cualquier equipo PDP conectado. El ID de configuración se indica como decimal (1~99) en el menú y como Hexadecimal (0x0~0x63) en el protocolo de transmisión/recepción.
- * [DATOS] : Transmite los datos del comando. Transmite "FF" para leer el estado de comando.
- * [Cr] : Retorno de carro (Tecla "Intro") Código ASCII "0x0D"
- * [] : Código ASCII 'espacio (0x20)'

Reconocimiento afirmativo

[Command2][][ID del equipo][][OK][Datos][x]

- * El monitor transmite un acuse de recibo (ACK) con este formato al recibir datos anormales desde funciones no viables o errores de comunicación.

Reconocimiento de error

[Command2][][ID del equipo][][NG][Datos][x]

- * El monitor transmite un acuse de recibo (ACK) con este formato al recibir datos anormales desde funciones no viables o errores de comunicación.

01. Encendido (Comando 2 : a)

► Para controlar el encendido/apagado del monitor.

Transmisión

[k][a][][ID del equipo][][Datos][Cr]

Datos 0 : Apagarf 1 : Encender

Reconocimiento

[a][][ID del equipo][][OK][Datos][x]

► Para mostrar el estado de encendido / apagado.

Transmisión

[k][a][][ID del equipo][][FF][Cr]

Reconocimiento

[a][][ID del equipo][][OK][Datos][x]

* Si otras funciones transmiten "FF" con este formato, la respuesta de reconocimiento presenta el estado de la respectiva función.

02. Selección de entrada (Comando 2 : b)

► Para seleccionar la fuente de entrada del monitor.
También se puede seleccionar una fuente de entrada usando el botón INPUT SELECT del mando de control a distancia del monitor.

Transmisión

[k][b][][ID del equipo][][Datos][Cr]

Datos 0 : TV 5 : Component
 1 : AV 6 : MNT Component
 2 : MNT AV (o AV1) 7 : RGB
 3 : MNT AV2 8 : DVI
 4 : MNT S-Video

Reconocimiento

[b][][ID del equipo][][OK][Datos][x]

03. Relación de aspecto (Comando 2 : c) (Main Picture Size)

► Para ajustar el formato de la pantalla.
También se puede ajustar el formato de la pantalla usando el botón ARC (Aspect Ratio Control) del mando de control a distancia, o desde el menú PANTALLA.

Transmisión

[k][c][][ID del equipo][][Datos][Cr]

Datos 0 : Espectaculo 4 : Pantalla ancha (16:9)
 1 : Pantalla llena 5 : 14:9
 2 : Original 6 : Pantalla completa (Zoom)
 3 : Pantalla normal (4:3)

Reconocimiento

[c][][ID del equipo][][OK][Datos][x]

* Usando la entrada de PC, se puede seleccionar una relación de aspecto de 16:9 o de 4:3.

04. Desactivar pantalla (Comando 2 : d)

► Para desactivar o activar la pantalla.

Transmisión

[k][d][][ID del equipo][][Datos][Cr]

Datos 0 : Desactivar pantalla (Desaparece la imagen)
 1 : Anular desactivar pantalla (Aparece la imagen)

Reconocimiento

[d][][ID del equipo][][OK][Datos][x]

05. Desactivar sonido (Comando 2 : e)

► Para desactivar o activar el sonido.
También se puede desactivar el sonido usando el botón MUTE del mando a distancia.

Transmisión

[k][e][][ID del equipo][][Datos][Cr]

Datos 0 : Desactivar sonido (Desaparece el sonido)
 1 : Anular desactivar sonido (Se escucha el sonido)

Reconocimiento

[e][][ID del equipo][][OK][Datos][x]

06. Control de volumen (Comando 2 : f)

► Para ajustar el volumen.
También puede ajustarse el volumen con los botones de control de volumen del mando a distancia.

Transmisión

[k][f][][ID del equipo][][Datos][Cr]

Datos Mín. : 0 – Máx. : 64
 * Véase la "Correspondencia de datos reales 1" (Consulte p.31)

Reconocimiento

[f][][ID del equipo][][OK][Datos][x]

07. Contraste (Comando 2 : g)

► Para ajustar el contraste de la pantalla.
También puede ajustarse el contraste en el menú IMAGEN.

Transmisión

[k][g][][ID del equipo][][Datos][Cr]

Datos Mín. : 0 – Máx. : 64
 * Véase la "Correspondencia de datos reales 1" (Consulte p.31)

Reconocimiento

[g][][ID del equipo][][OK][Datos][x]

08. Brillo (Comando 2 : h)

► Para ajustar el brillo de la pantalla.
También puede ajustarse el brillo en el menú IMAGEN.

Transmisión

[k][h][][ID del equipo][][Datos][Cr]

Datos Mín. : 0 – Máx. : 64
 * Véase la "Correspondencia de datos reales 1" (Consulte p.31)

Reconocimiento

[h][][ID del equipo][][OK][Datos][x]

09. Color (Comando 2 : i)

- ▶ Para ajustar el color de la pantalla.
También puede ajustarse el color en el menú IMAGEN.

Transmisión

[k][i][][ID del equipo][][Datos][Cr]

Datos Mín. : 0 – Máx. : 64

* Véase la "Correspondencia de datos reales 1" (Consulte p.31)

Reconocimiento

[i][][ID del equipo][][OK][Datos][x]

10. Tono de color (Comando 2 : j) (opción)

- ▶ Para ajustar el tono de color de la pantalla.
También puede ajustarse el tono de color en el menú IMAGEN.

Transmisión

[k][j][][ID del equipo][][Datos][Cr]

Datos Mín. : 0 – Máx. : 64

* Véase la "Correspondencia de datos reales 1" (Consulte p.31)

Reconocimiento

[j][][ID del equipo][][OK][Datos][x]

11. Definición (Comando 2 : k)

- ▶ Para ajustar la definición de la pantalla.
También puede ajustarse la definición de la pantalla en el menú IMAGEN.

Transmission

[k][k][][ID del equipo][][Datos][Cr]

Datos Mín. : 0 – Máx. : 64

* Véase la "Correspondencia de datos reales 1" (Consulte p.31)

Reconocimiento

[k][][ID del equipo][][OK][Datos][x]

12. Selección de OSD (Comando 2 : l)

- ▶ Para activar o desactivar los controles en pantalla (OSD).

Transmisión

[k][l][][ID del equipo][][Datos][Cr]

Datos 0 : Desactivar controles en pantalla

1 : Activar controles en pantalla

Reconocimiento

[l][][ID del equipo][][OK][Datos][x]

13. Modo de control externo (Comando 2 : m)

- ▶ Para bloquear los controles del panel delantero del monitor y del mando.

Transmisión

[k][m][][ID del equipo][][Datos][Cr]

Datos 0 : Bloquear Apagado 1 : Bloquear Encendido

Reconocimiento

[m][][ID del equipo][][OK][Datos][x]

- * Si no utiliza el mando a distancia, emplee este modo.
Cuando la alimentación principal de energía está en on/off, se desactiva el bloqueo de control externo.

14. PIP / Twin (DW) (Comando 2 : n)

- ▶ Para controlar las funciones de "imagen dentro de la imagen" (PIP) / Modo de Doble Imagen (Twin Picture).
También se puede controlar las funciones PIP/DW con el botón de imagen PIP o TWIN PICTURE del mando a distancia o desde el menú PIP/DW.

Transmisión

[k][n][][ID del equipo][][Datos][Cr]

Datos 0: PIP/DW apagado 2: DW1
1: PIP 3: DW2

Reconocimiento

[n][][ID del equipo][][OK][Datos][x]

15. Split Zoom (Comando 2 : p)

- ▶ Para ampliar la pantalla manteniendo una proporción regular. También puede ajustar la pantalla utilizando el botón SPLIT ZOOM (Zoom de División) en el mando a distancia.

Transmisión

[k][p][][ID del equipo][][Datos][Cr]

Datos Mín. : 0 – Máx. : 99

- Correspondencia de datos reales 2

Reconocimiento

[p][][ID del equipo][][OK][Datos][x]

* Correspondencia de datos reales 2

- 0 : Quitar divisiones del zoom
- 21: Selección de zoom dividido 1 de 2
- 24: Selección de zoom dividido 4 de 2
- 41: Selección de zoom dividido 1 de 4
- 42: Selección de zoom dividido 2 de 4
- 44: Selección de zoom dividido 4 de 4
- 45: Selección de zoom dividido 5 de 4
- 91: Selección de zoom dividido 1 de 9
- ⋮
- 99: Selección de zoom dividido 9 de 9

16. Posición de la imagen PIP (Comando 2 : q)

- ▶ Para seleccionar la posición de la subimagen en el modo PIP.
También puede ajustarse la posición de la subimagen usando el botón POSITION del mando de control a distancia o en el menú PIP/DW.

Transmisión

[k][q][][ID del equipo][][Datos][Cr]

Datos 0 : Ángulo inferior derecho de la pantalla
1 : Ángulo inferior izquierdo de la pantalla
2 : Ángulo superior izquierdo de la pantalla
3 : Ángulo superior derecho de la pantalla

Reconocimiento

[q][][ID del equipo][][OK][Datos][x]

17. Agudos (Comando 2 : r)

- ▶ Para ajustar los agudos.
También puede ajustar los agudos en el menú SONIDO.

Transmisión

[k][r][][ID del equipo][][Datos][Cr]

Datos Mín. : 0 – Máx. : 64

* Véase la "Correspondencia de datos reales 1" (Consulte p.31)

Reconocimiento

[r][][ID del equipo][][OK][Datos][x]

18. Graves (Comando 2 : s)

- ▶ Para ajustar los graves.
También puede ajustar los graves en el menú SONIDO.

Transmisión

[k][s][][ID del equipo][][Datos][Cr]

Datos Mín. : 0 – Máx. : 64

* Véase la "Correspondencia de datos reales 1" (Consulte p.31)

Reconocimiento

[s][][ID del equipo][][OK][Datos][x]

19. Balance (Comando 2 : t)

- ▶ Para ajustar el balance.
También puede ajustarse el balance en el menú Sonido.

Transmisión

[k][t][][ID del equipo][][Datos][Cr]

Datos Mín. : 0 – Máx. : 64

* Véase la "Correspondencia de datos reales 1" (Consulte p.31)

Reconocimiento

[t][][ID del equipo][][OK][Datos][x]

20. Temperatura de color (Comando 2 : u)

- ▶ Para ajustar la temperatura de color.
También puede ajustar CSM en el menú IMAGEN.

Transmisión

[k][u][][ID del equipo][][Datos][Cr]

Datos 0: Fresco 1: Normal 2: Caliente 3: Usuario

Reconocimiento

[u][][ID del equipo][][OK][Datos][x]

21. Ajuste del rojo (Comando 2 : v)

- ▶ Para ajustar el rojo en temperatura de color.

Transmisión

[k][v][][ID del equipo][][Datos][Cr]

Datos Mín. : 0 – Máx. : 3C

* Véase la "Correspondencia de datos reales 3" (Consulte p.31)

Reconocimiento

[v][][ID del equipo][][OK][Datos][x]

22. Ajuste del verde (Comando 2 : w)

- ▶ Para ajustar el verde en temperatura de verde.

Transmisión

[k][w][][ID del equipo][][Datos][Cr]

Datos Mín. : 0 – Máx. : 3C

* Véase la "Correspondencia de datos reales 3" (Consulte p.31)

Reconocimiento

[w][][ID del equipo][][OK][Datos][x]

23. Ajuste del azul (Comando 2 : \$)

- ▶ Para ajustar el azul en temperatura de verde.

Transmisión

[k][\$][][ID del equipo][][Datos][Cr]

Datos Mín. : 0 – Máx. : 3C

* Véase la "Correspondencia de datos reales 3" (Consulte p.31)

Reconocimiento

[\$][][ID del equipo][][OK][Datos][x]

24. Selección de entrada de PIP (Comando 2 : y)

- ▶ Para seleccionar la fuente de entrada de la subimagen en el modo PIP / Modo de Doble Imagen (Twin Picture).

Transmisión

[k][y][][ID del equipo][][Datos][Cr]

Datos0 : TV	5 : Component
1 : AV	6 : MNT Component
2 : MNT AV (o AV1)	7 : RGB
3 : MNT AV2	8 : DVI
4 : MNT S-Video	

Reconocimiento

[y][][ID del equipo][][OK][Datos][x]

25. Estado anormal (Comando 2 : z)

- ▶ Para reconocer un estado anormal.

Transmisión

[k][z][][ID del equipo][][FF][][Cr]

Datos 0 : Normal (Encendido y la señal existe)

- 1 : Sin señal (Encendido)
- 2 : Apagar el monitor empleando el mando a distancia
- 3 : Apagar el monitor empleando la función desconexión "Sleep time"
- 4 : Apagar el monitor empleando la función RS-232C
- 5 : 5V no funcionan
- 6 : AC no funciona
- 7 : Apagar el monitor empleando la función Alarma del Ventilador
- 8 : Apagar el monitor empleando la función Off time
- 9 : Apagar el monitor empleando la función Auto Sleep
- a : Apagar el monitor empleando la función On time

Reconocimiento

[z][][ID del equipo][][OK][Datos][x]

* Esta función es de "sólo lectura".

26. Método ISM

(Comando 1 : j, Comando 2 : p)

- ▶ Para controlar el método ISM. También puede ajustar el Método ISM en el menú ESPECIAL.

Transmisión

[j][p][][ID del equipo][][Datos][Cr]

Datos 0 : Normal Mode 2 : Orbiter
 1 : Imagen Nítida 3 : Inversión

Reconocimiento

[p][][ID del equipo][][OK][Datos][x]

27. Energía Baja (Comando 1 : j, Comando 2 : q)

- ▶ Para reducir el consumo de energía del monitor. También puede seleccionar Energía Baja en el menú ESPECIAL.

Transmisión

[j][q][][ID del equipo][][Datos][][Cr]

Datos 0 : Descon 1 : Conex

Reconocimiento

[q][][ID del equipo][][OK][Datos][x]

28. Configuración de la hora del "Orbiter"

(Comando 1 : j, Comando 2 : r)

- ▶ Para ajustar el tiempo de funcionamiento del "Orbiter".

Transmisión

[j][r][][ID del equipo][][Datos][][Cr]

Datos Mín. : 1 – Máx. : FE
 * Véase la "Correspondencia de datos reales 1" (Consulte p.31)

Reconocimiento

[r][][ID del equipo][][OK][Datos][x]

29. Configuración de los píxeles del "Orbiter"

(Comando 1 : j, Comando 2 : s)

- ▶ Para ajustar el número de píxeles en función "Orbiter".

Transmisión

[j][s][][ID del equipo][][Datos][Cr]

Datos Mín. : 1 – Máx. : 9
 * Véase la "Correspondencia de datos reales 1" (Consulte p.31)

Reconocimiento

[s][][ID del equipo][][OK][Datos][x]

30. Ajuste del tamaño de la imagen secundaria

(Comando 1 : j, Comando 2 : t)

- ▶ Pulse el botón Tamando Ventana.
 Pulse el botón ◀ / ▶ para ajustar el tamaño de la imagen secundaria.

Transmisión

[j][t][][ID del equipo][][Datos][Cr]

Datos Mín. : 0 – Máx. : 14 (1E o 20)
 * Véase la "Correspondencia de datos reales 1" (Consulte p.31)

Reconocimiento

[t][][ID del equipo][][OK][Datos][x]

31. Autoajuste

(Comando 1 : j, Comando 2 : u)

- ▶ Ajusta automáticamente la posición de la imagen y elimina cualquier temblor de la imagen.

Transmisión

[j][u][][ID del equipo][][Datos][Cr]

Datos 1: To Set

Reconocimiento

[u][][ID del equipo][][OK][Datos][x]

32. Selección de programa

(Comando 1 : m, Comando 2 : a)

- ▶ Para seleccionar un programa para la imagen principal.

Transmisión

[m][a][][Set ID][][Data][Cr]

Datos Mín. : 0 ~ Máx. : 63 (0 ~ C7, 200Pr is on)

Reconocimiento

[a][][Set ID][][OK][Data][x]

33. Selección de programa para la sub-imagen

(Comando 1 : m, Comando 2 : b)

- ▶ Para seleccionar un programa para la sub-imagen.

Transmisión

[m][b][][Set ID][][Data][Cr]

Datos Mín. : 0 ~ Máx. : 63 (0 ~ C7, 200Pr is on)

Reconocimiento

[b][][Set ID][][OK][Data][x]

34. CÓDIGO IR (Comando 1 : m, Comando 2 : c)

- ▶ Conecte su mando a distancia cableado a la toma del mando a distancia del monitor.

Transmisión

[m][c][][Set ID][][Data][Cr]

Datos Key code: Consulte p.33.

Reconocimiento

[c][][Set ID][][OK][Data][x]

<p>* Correspondencia de datos reales 1</p> <p>0 : Step 0 ⋮ A : Step 10 (ID del equipo 10) ⋮ F : Step 15 (ID del equipo 15) 10 : Step 16 (ID del equipo 16) ⋮ 64 : Step 100 ⋮ 6E : Step 110 ⋮ 73 : Step 115 74 : Step 116 ⋮ C7 : Step 199</p>	<p>* Correspondencia de datos reales 3</p> <p>0 : -30 1 : -29 2 : -28 ⋮ 1E : 0 ⋮ 3A : +28 3B : +29 3C : +30</p>
---	--

CÓDIGO IR (formato NEC)

Cómo conectar

- ▶ Conecte su mando a distancia cableado a la toma del mando a distancia del monitor.

Código IR del mando a distancia (formato NEC)

▶ Output waveform

Single pulse, modulated with 37.917KHz signal at 455KHz

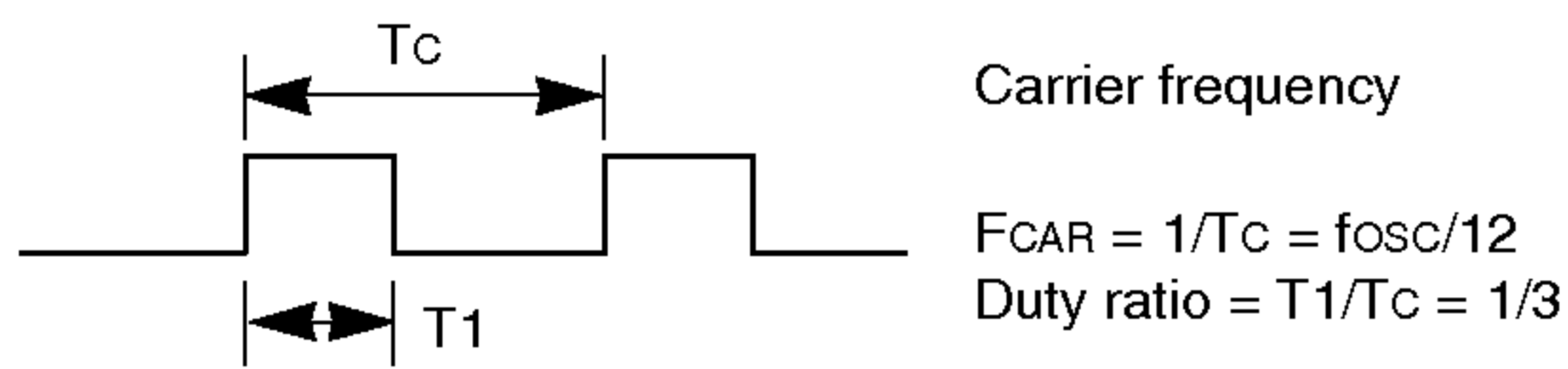

▶ Configuration of frame

- 1st frame

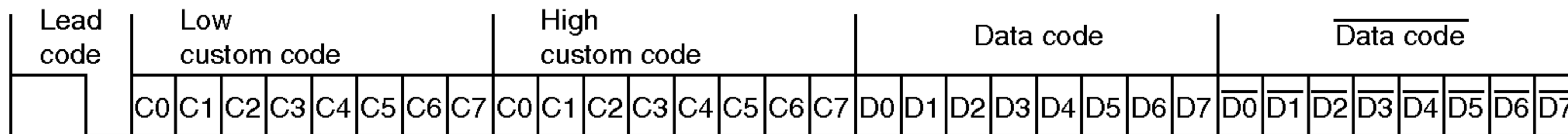

- Repeat frame

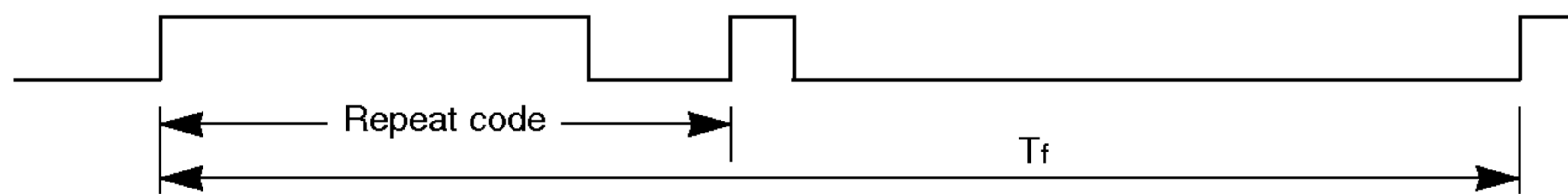

▶ Lead code

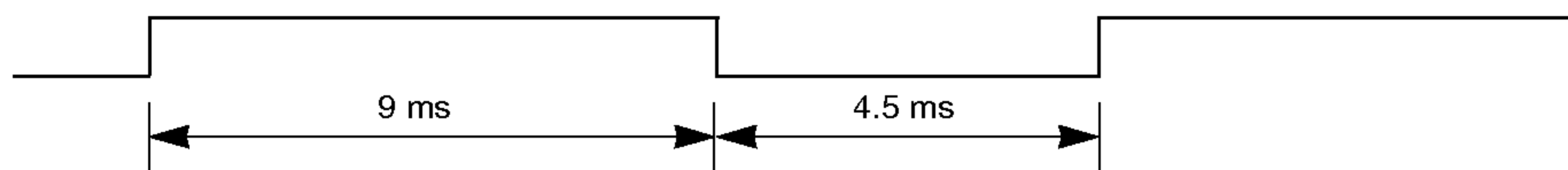

▶ Repeat code

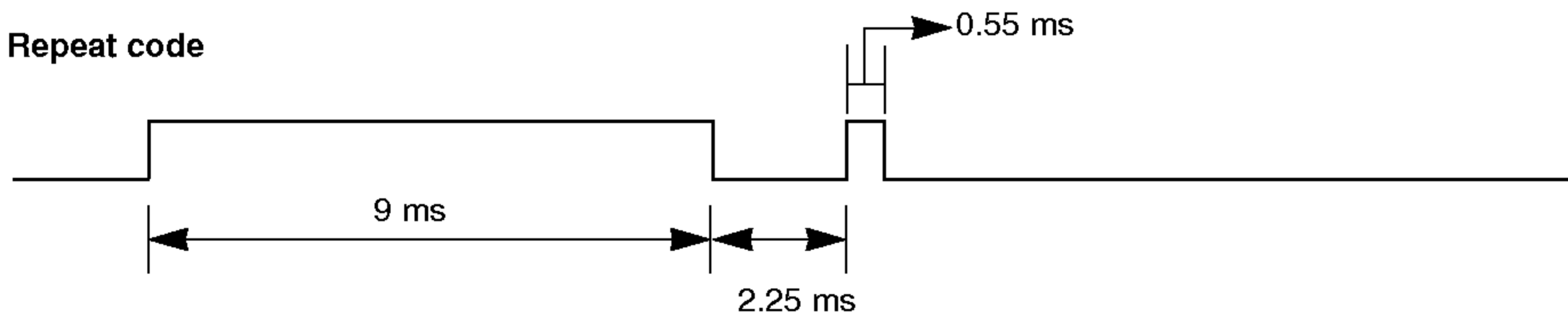

▶ Bit description

- Bit "0"

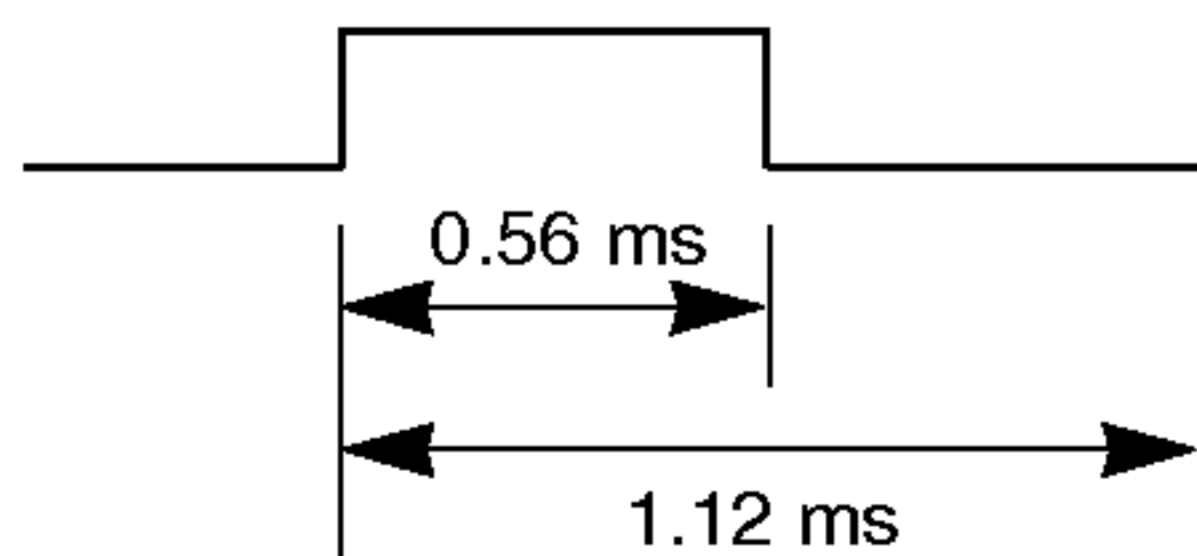

- Bit "1"

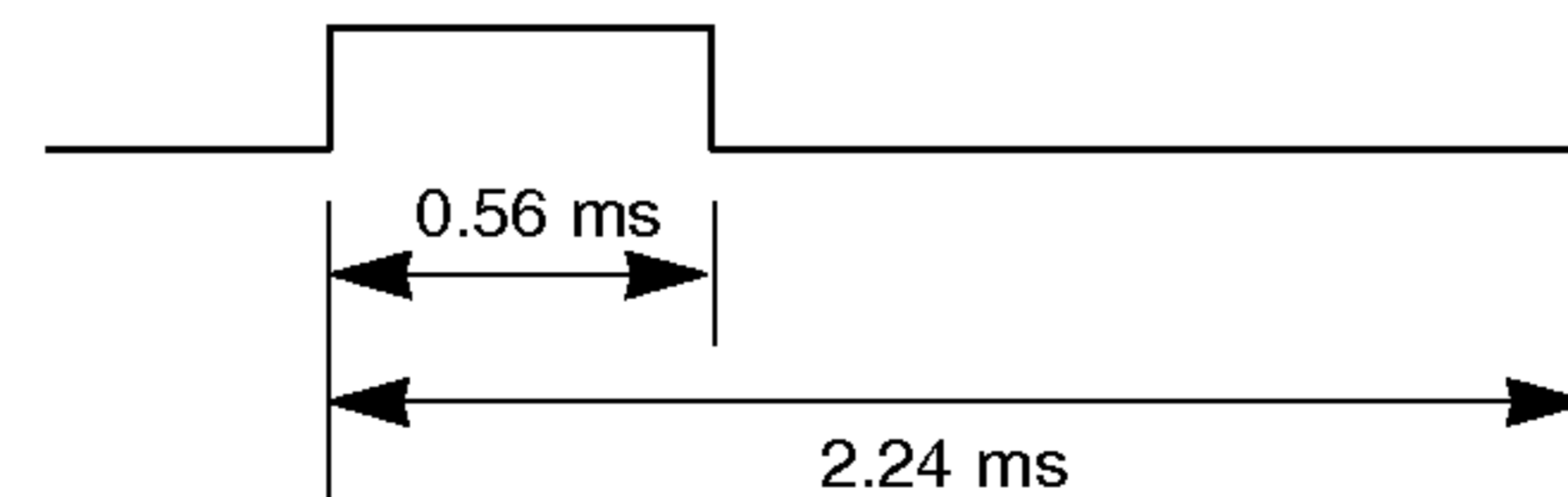

▶ Frame interval : Tf

The waveform is transmitted as long as a key is depressed.

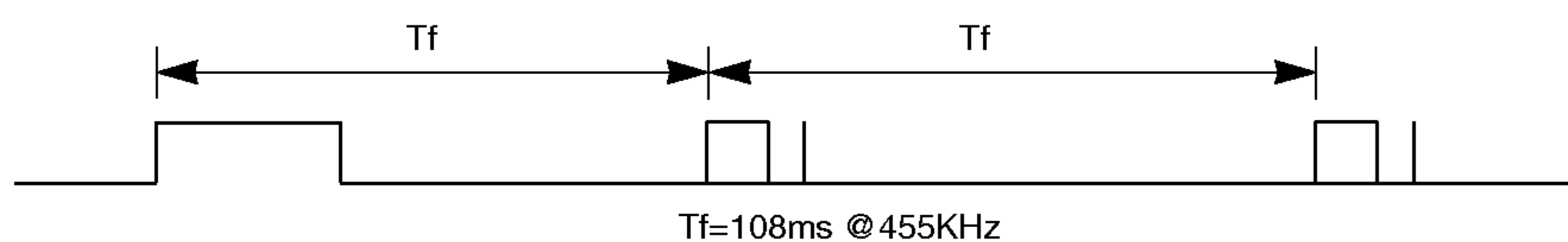

Código (Hexa)	Función	Nota
00	PR+ (▲)	Botón R/C
01	PR- (▼)	Botón R/C
02	VOL+ (▶)	Botón R/C
03	VOL- (◀)	Botón R/C
08	CONEXIÓN	Botón R/C (Encendido/Apagado)
C4	ENCENDIDO	Discreto CÓDIGO IR (Sólo Encendido)
C5	APAGADO	Discreto CÓDIGO IR (Sólo Apagado)
09	SILENCIAMIENTO	Botón R/C
10	TECLAS DE NÚMEROS 0	Botón R/C
11	TECLAS DE NÚMEROS 1	Botón R/C
12	TECLAS DE NÚMEROS 2	Botón R/C
13	TECLAS DE NÚMEROS 3	Botón R/C
14	TECLAS DE NÚMEROS 4	Botón R/C
15	TECLAS DE NÚMEROS 5	Botón R/C
16	TECLAS DE NÚMEROS 6	Botón R/C
17	TECLAS DE NÚMEROS 7	Botón R/C
18	TECLAS DE NÚMEROS 8	Botón R/C
19	TECLAS DE NÚMEROS 9	Botón R/C
0B	SELECCIÓN DE ENTRADA	Botón R/C
98	MULTIMEDIA	Botón R/C
BF	COMPONENT1	Discreto (COMPONENTE de entrada)
D4	COMPONENT2	Discreto (MNT COMPONENT de entrada)
C6	DVI	Discreto (DVI de entrada)
D5	RGB	Discreto (RGB de entrada)
D6	TV	Discreto (TV de entrada)
5A	AV1	Discreto (AV de entrada)
D0	AV2	Discreto (MNT AV o MNT AV1 de entrada)
D1	AV3	Discreto (MNT AV2 de entrada)
D8	S-Video	Discreto (MNT S-Video de entrada)
0A	I/II	Botón R/C
0E	REPOSO	Botón R/C
43	MENU	Botón R/C
44	OK(■)	Botón R/C
4D	PSM	Botón R/C
52	SSM	Botón R/C
53	LIST	Botón R/C
20	TEXT/*	Botón R/C
2A	REVEAL	Botón R/C
22	MODE	Botón R/C
24	MIX	Botón R/C
26	TIME	Botón R/C
62	UPDATE / POSITION	Botón R/C
64	SIZE / WIN.SIZE	Botón R/C
65	HOLD	Botón R/C
70	INDEX	Botón R/C
60	PIP/DW	Botón R/C
61	ENTRADA PIP	Botón R/C
63	SWAP	Botón R/C
71	PIP PR+	Botón R/C
72	PIP PR-	Botón R/C
7B	SPLIT ZOOM	Botón R/C
79	ARC	Botón R/C
76	ARC (4:3)	Discreto IR Code (Sólo modo 4:3)
77	ARC (16:9)	Discreto IR Code (Sólo modo 16:9)
AF	ARC (Zoom)	Discreto IR Code (Sólo modo Zoom)

Lista de comprobación para reparación de averías

Sin imagen ni sonido	<ul style="list-style-type: none">• Compruebe que el Monitor esté conectado.• Está el cable de potencia conectado a la toma de corriente de la pared?• Conecte el cable de potencia de otro producto en la toma de corriente de la pared en la que el cable de potencia del Monitor estaba conectado.
La imagen es buena pero no hay sonido	<ul style="list-style-type: none">• Pulse el botón de VOLUME (+).• Sonido sordo? Pulse el botón de MUTE.
El control remoto no funciona	<ul style="list-style-type: none">• Compruebe que no haya ningún objeto entre la Pantalla de Plasma y el control remoto que provoque obstrucción.• Compruebe que las pilas estén instaladas con las polaridades correctas. (Consulte p. 6)• Coloque pilas nuevas. (Consulte p. 6)
La imagen aparece lentamente después del encendido	<ul style="list-style-type: none">• Esto es normal ya que la imagen se silencia durante el proceso de inicio del monitor. Sírvase ponerse en contacto con su centro de asistencia si la imagen no aparece una vez transcurridos cinco minutos.
No hay color o éste es de mala calidad o la imagen es de mala calidad	<ul style="list-style-type: none">• Seleccione Color en el menú de IMAGEN y pulse el botón de ►. (Consulte p. 17)• Mantenga una cierta distancia entre el Monitor y el vídeo.• Active cualquier función para reestablecer el brillo de la imagen. (Si la imagen fija permanece en la pantalla durante más de 5 minutos, la pantalla se oscurece.)
Barras horizontales/verticales o movimiento en la imagen	<ul style="list-style-type: none">• Compruebe la existencia de interferencias locales tales como un aparato eléctrico o herramienta eléctrica.
Uno de los altavoces no suena	<ul style="list-style-type: none">• Ajuste el Balance en el menú de SONIDO. (Consulte p.18)
Sonido anómalo procedente del interior del monitor	<ul style="list-style-type: none">• Un cambio en la humedad o temperatura ambiental puede producir un ruido anómalo en el momento del apagado o encendido del monitor y no significa que exista avería alguna en el monitor.

Especificaciones del producto

ESPAÑOL

MODELO	MZ-42PM13/H/B/R/S	MZ-42PM23/H/B/R/S
Anchura (en pulgadas / mm)	42 / 1066	
Altura (en pulgadas / mm)	25.6 / 650	
Fondo (en pulgadas / mm)	3.9 / 97.5	
Peso (en libras / kg)	66 / 30	
Requisitos de energía	AC100-240V, 50/60Hz	
Resolución	852 x 480 (Dot)	
Color	16,770,000 (256 steps of each R, G and B)	
Temperatura	32 ~ 104°F (0 ~ 40°C)	
Humedad	Less than 80%	

MODELO	MZ-50PM13/H/B/R/S	MZ-50PM23/H/B/R/S
Anchura (en pulgadas / mm)	49.3 / 1253	
Altura (en pulgadas / mm)	29.3 / 745	
Fondo (en pulgadas / mm)	4 / 99.5	
Peso (en libras / kg)	90.4 / 41	
Requisitos de energía	AC100-240V, 50/60Hz	
Resolución	1366 x 768 (Dot)	
Color	16,770,000 (256 steps of each R, G and B)	
Temperatura	32 ~ 104°F (0 ~ 40°C)	
Humedad	Less than 80%	

- Las especificaciones que figuran en el cuadro superior pueden ser modificadas sin previo aviso para mejorar la calidad.

